

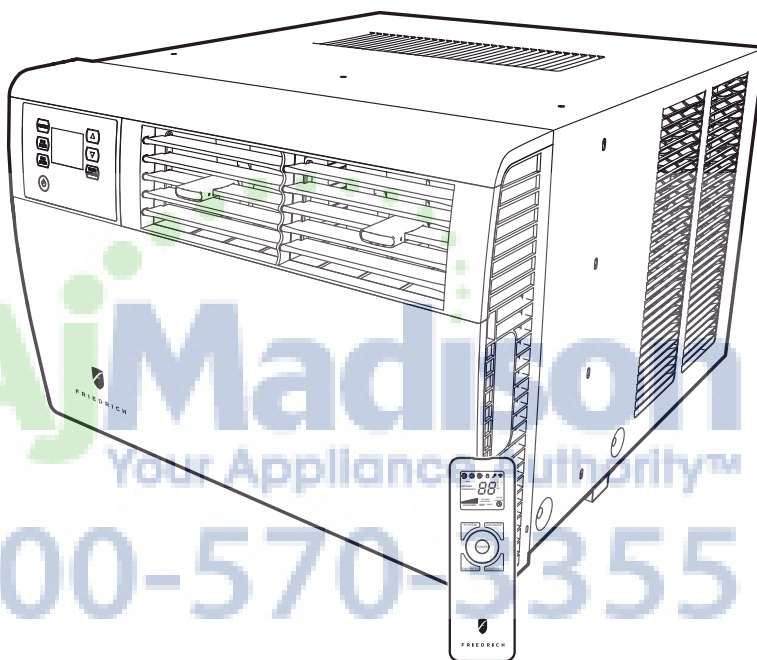

F R I E D R I C H

Room Air Conditioners



Q Chassis Models

K ü h l

115-Volt: SQ05, SQ06, SQ08, SQ10

K ü h l +

115-Volt: EQ08

Cool & Electric Heat

Thank you for your decision to purchase the Friedrich High Efficiency Air Conditioner. Your new Friedrich has been carefully engineered and manufactured to give you many years of dependable, efficient operation, maintaining a comfortable temperature and humidity level. Many extra features have been built into your unit to assure quiet operation, the greatest circulation of cool, dry air, and the most economic operation.

**THANK YOU, on behalf of our entire company,
for making such a wise purchase.**



Register your air conditioner

Model information can be found on the name plate behind the front cover.

Please complete and mail the owner registration card furnished with this product, or register online at www.friedrich.com. For your future convenience, record the model information here.

MODEL NUMBER _____

SERIAL NUMBER _____

PURCHASE DATE _____

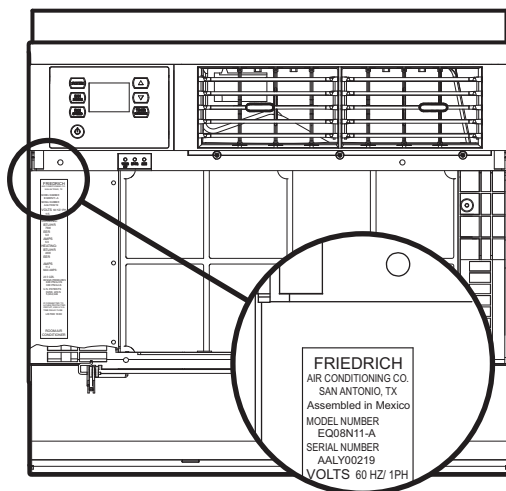

Table of Contents

Table of Contents..... 3

Safety Precautions 4

Unpacking Instructions 5

WARNING: Before Operating Your Unit 6

Standard Filter Cleaning / Installation Instructions 7

Premium Carbon Filter Installation Instructions..... 7

Control Panel Operation..... 8

Kühl Control Options..... 9

Control Panel Operation Instructions 10

Remote Control Operation..... 19

Remote Effectiveness..... 19

Airflow Selection and Adjustment..... 21

Installation Instructions..... 21

Items required for installation (provided in straight cooling units only)..... 22

Standard Window Installation..... 23

Cord Routing Change..... 26

Thru-the-wall Installation 28

Final Inspection & Start-up Checklist..... 30

Routine Maintenance..... 31

Service and Assistance..... 31

Available Accessories..... 31

Troubleshooting Tips..... 32

Addendum 1 34

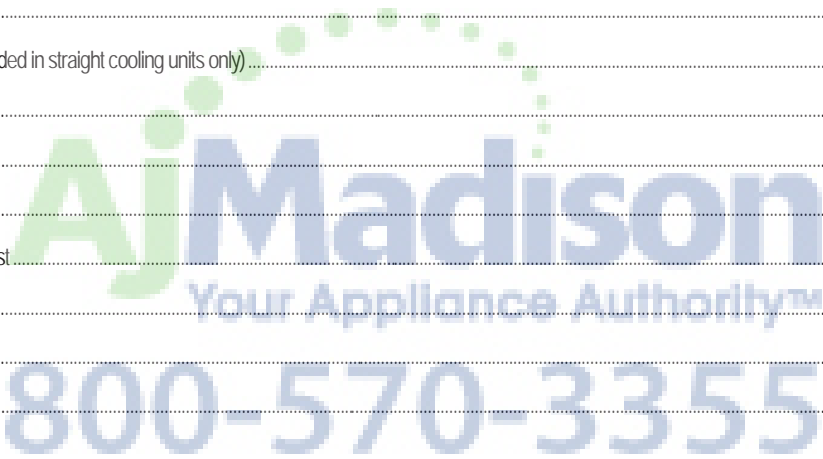

Safety Precautions

Your safety and the safety of others are very important.

We have provided many important safety messages in this manual and on your appliance. Always read and obey all safety messages.



This is a safety Alert symbol.

This symbol alerts you to potential hazards that can kill or hurt you and others. All safety messages will follow the safety alert symbol with the word "WARNING" or "CAUTION". These words mean:



Indicates a hazard which, if not avoided, can result in severe personal injury or death and damage to product or other property.



Indicates a hazard which, if not avoided, can result in personal injury and damage to product or other property.

All safety messages will tell you what the potential hazard is, tell you how to reduce the chance of injury, and tell you what will happen if the instructions are not followed.



Indicates property damage can occur if instructions are not followed.

⚠ WARNING

Refrigeration system under high pressure

Do not puncture, heat, expose to flame or incinerate.

Only certified refrigeration technicians should service this equipment.

R410A systems operate at higher pressures than R22 equipment. Appropriate safe service and handling practices must be used.

Only use gauge sets designed for use with R410A. Do not use standard R22 gauge sets.

	⚠ WARNING	⚠ AVERTISSEMENT	⚠ ADVERTENCIA
THINK SAFETY FIRST	Do not remove, disable or bypass this unit's safety devices. Doing so may cause, fire, injuries or death.	Ne pas supprimer, désactiver ou contourner cette l'unité des dispositifs de sécurité. faire vous risqueriez de provoquer, le feu, les blessures ou la mort.	No eliminar, desactivar o pasar por alto los dispositivos de seguridad de la unidad. Si lo hace podría producirse fuego, lesiones o muerte.

Unpacking Instructions

STEP 1. CUT ALL PACKING STRAPS.

STEP 2. CUT TAPE AND OPEN.

STEP 3. REMOVE TOP PACKAGING MATERIAL AND CARTON CONTAINING SIDE CURTAINS.

STEP 4. SLOWLY REMOVE OUTER BOX.

STEP 5. REMOVE CORNER POSTS.

STEP 6. REMOVE UNIT FROM SHIPPING TRAY.

STEP 7. REMOVE CARBON FILTER AND HARDWARE FROM BOTTOM TRAY.

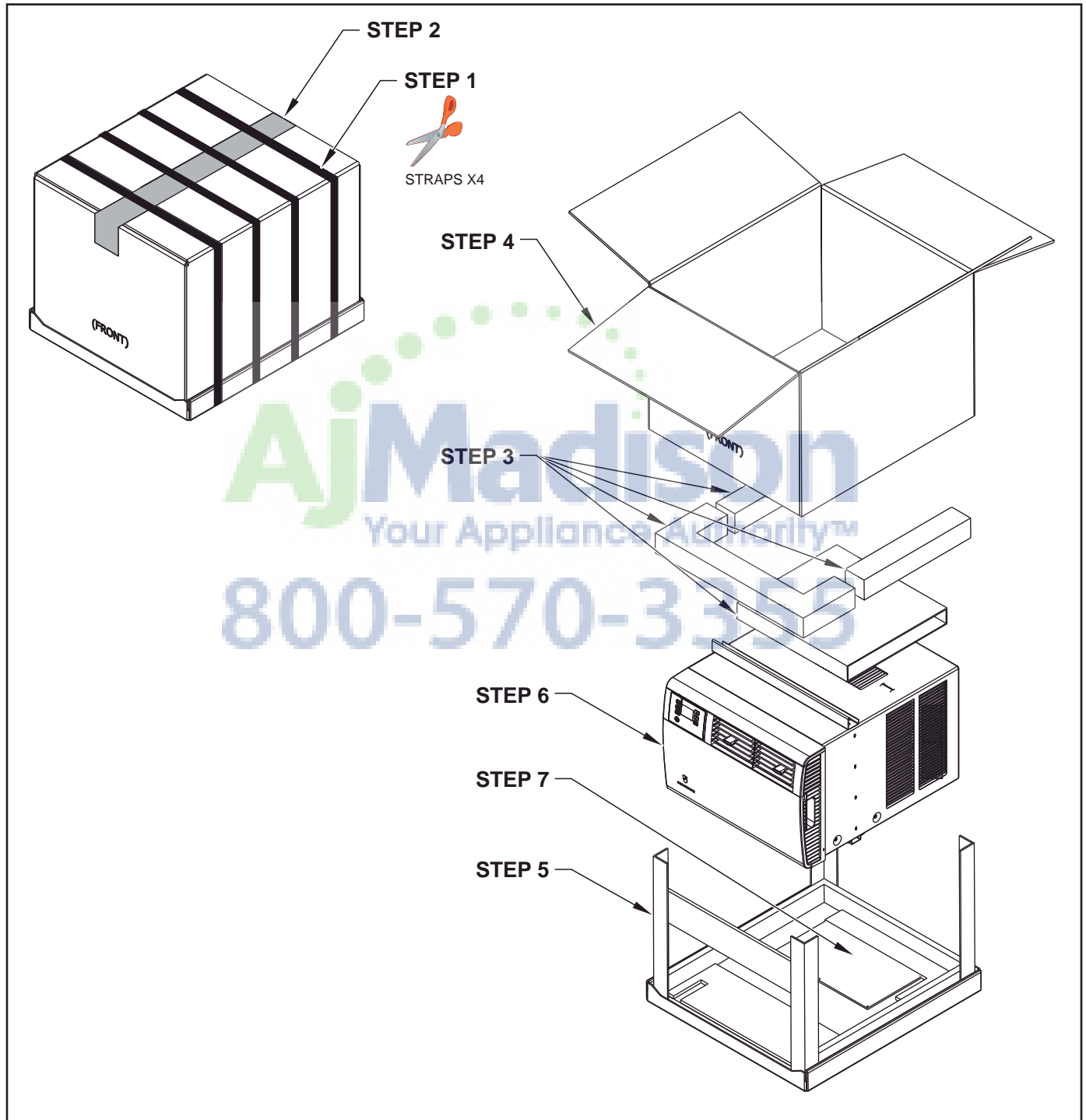

WARNING: Before Operating Your Unit

Make sure the wiring is adequate for your unit.

If you have fuses, they should be of the time delay type. Before you install or relocate this unit, be sure that the amperage rating of the circuit breaker or time delay fuse does not exceed the amp rating listed in Table 1.

DO NOT use an extension cord.

The cord provided will carry the proper amount of electrical power to the unit; an extension cord may not.

Make sure that the receptacle is compatible with the air conditioner cord plug provided.

This insures proper grounding. If you have a two prong receptacle you will need to have it replaced with a grounded receptacle by a certified electrician. The grounded receptacle should meet all national and local codes and ordinances. Under no circumstances should you remove the ground prong from the plug. You must use the three prong plug furnished with the air conditioner.

Test the power cord

All Friedrich room air conditioners are shipped from the factory with a Leakage Current Detection Interrupter (LCDI) equipped power cord. The LCDI device meets the UL and NEC requirements for cord connected air conditioners effective August 2004.

To test your power supply cord:

1. Plug power supply cord into a grounded 3 prong outlet.
2. Press RESET (See Figure 1).
3. Press TEST, listen for click; the RESET button trips and pops out.
4. Press and release RESET (Listen for click; RESET button latches and remains in). The power cord is ready for use.

Once plugged in, the unit will operate normally without the need to reset the LCDI device.

If the LCDI device fails to trip when tested or if the power supply cord is damaged, it must be replaced with a new power supply cord from the manufacturer. Contact our Technical Assistance Line at (800) 541-6645. To expedite service, please have your model number available.

NOTICE

Do not use the LCDI device as an ON/OFF switch.

Failure to adhere to this precaution may cause premature equipment malfunction.

Table 1.

MODEL	CIRCUIT RATING OR TIME DELAY FUSE		REQUIRED WALL RECEPTACLE	
	AMP	VOLT	NEMA NO.	
SQ05 • SQ06 SQ08 • SQ10 EQ08	15	125	5-15P	

WARNING



Electrical Shock Hazard

Make sure your electrical receptacle has the same configuration as your air conditioner's plug. If different, consult a Licensed Electrician.

Do not use plug adapters.
Do not use an extension cord.
Do not remove ground prong.

Always plug into a grounded 3 prong outlet. Failure to follow these instructions can result in death, fire, or electrical shock.

Figure 1

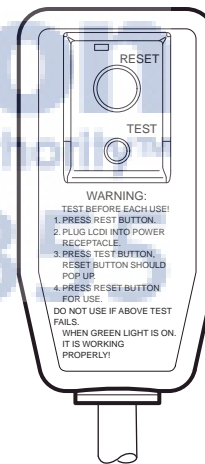

FRR072

Standard Filter Cleaning / Installation Instructions

STEP 1. Swing the door open and remove the filter by grasping the filter grip and pushing the filter holder upward and outward.

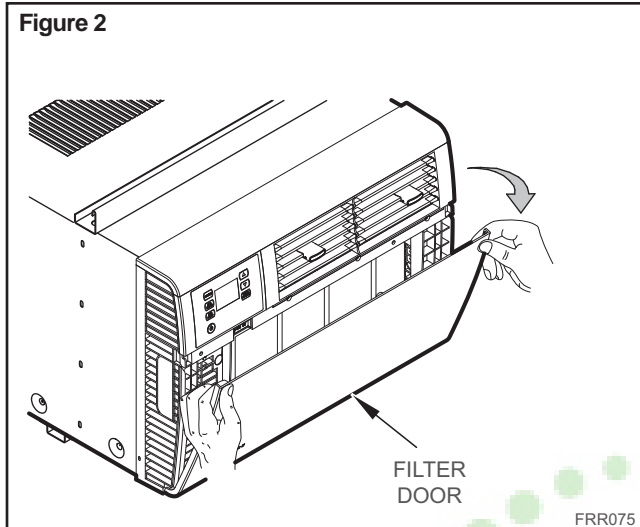

STEP 2. Clean the front frame by washing the dirt from the filter. Use a mild soap solution if necessary. Allow filter to dry.

STEP 3. Install the filter back into the unit. Follow the Instructions on the inside of the front door.

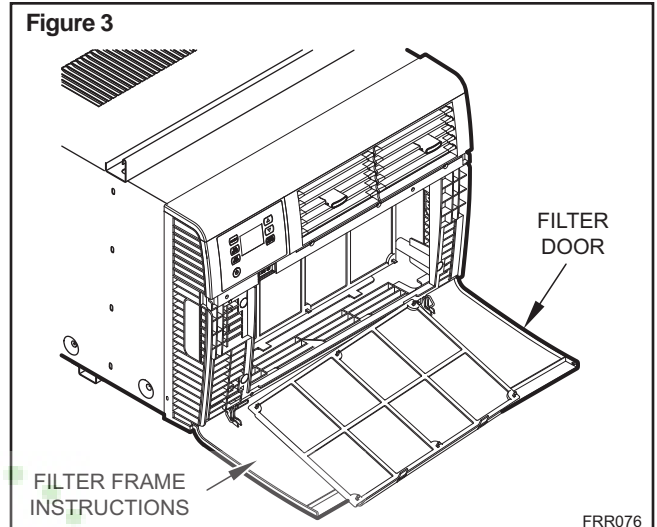

Premium Carbon Filter Installation Instructions

Please follow the instructions below to install the Friedrich carbon filter. The carbon filter should be replaced after 300 hours of operation, 3 months, or more often if needed for maximum effectiveness.

When you replace the carbon filter, clean the washable mesh filter if dirty. Allow mesh filter to dry before reinserting.

STEP 1. Remove the black plastic filter frame from the unit following the instructions on the inside of the filter door. (Washable mesh filter is included and is permanently attached to filter frame).

STEP 2. Lay the black plastic filter frame on a flat surface, with the 6 filter frame hooks facing upward.

Place the carbon filter over the filter frame so that the carbon filter's 6 installation holes align with the 6 filter frame hooks. (Figure 4)

Secure the carbon filter to the filter frame. Make sure that all 6 filter frame hooks are inserted through all 6 installation holes of the carbon filter. The installation hooks will hold the filter securely.

STEP 3. Place the black plastic filter frame with the carbon filter installed (Figure 5) back into the front of the unit, following the instructions on the inside of the filter door.

Carbon filter is now ready for use!

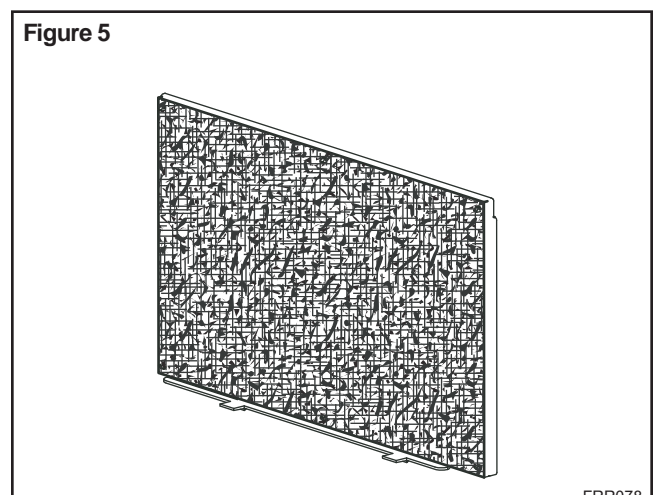
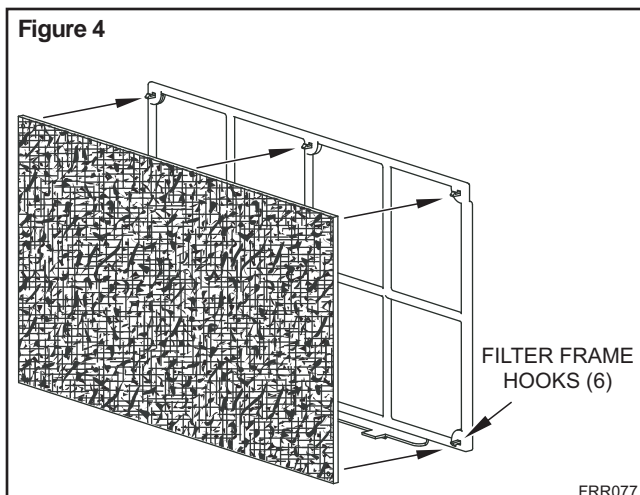

Control Panel Operation

Let's check out how to control your air conditioner. On the control panel, just above the POWER, is a liquid crystal display (LCD). All of the control panel function buttons and mode icons can be viewed in Figure 6.

Power On – Press the button to turn on the air conditioner. The power button illuminates to indicate that the power is on. The backlight on the power switch will automatically dim to 20% intensity after 15 seconds of inactivity. The remote control can also be used to turn power ON / OFF (See Remote Control).

Display – The display is a high efficiency LCD with a built-in white backlight. The backlight has an automatic two (2) step dim function. After 15 seconds of inactivity, the display dims to 20% intensity. After an additional 120 seconds, the display switches off. Touching any button automatically changes the display to full brightness.

There are three control push buttons on each side of the display.

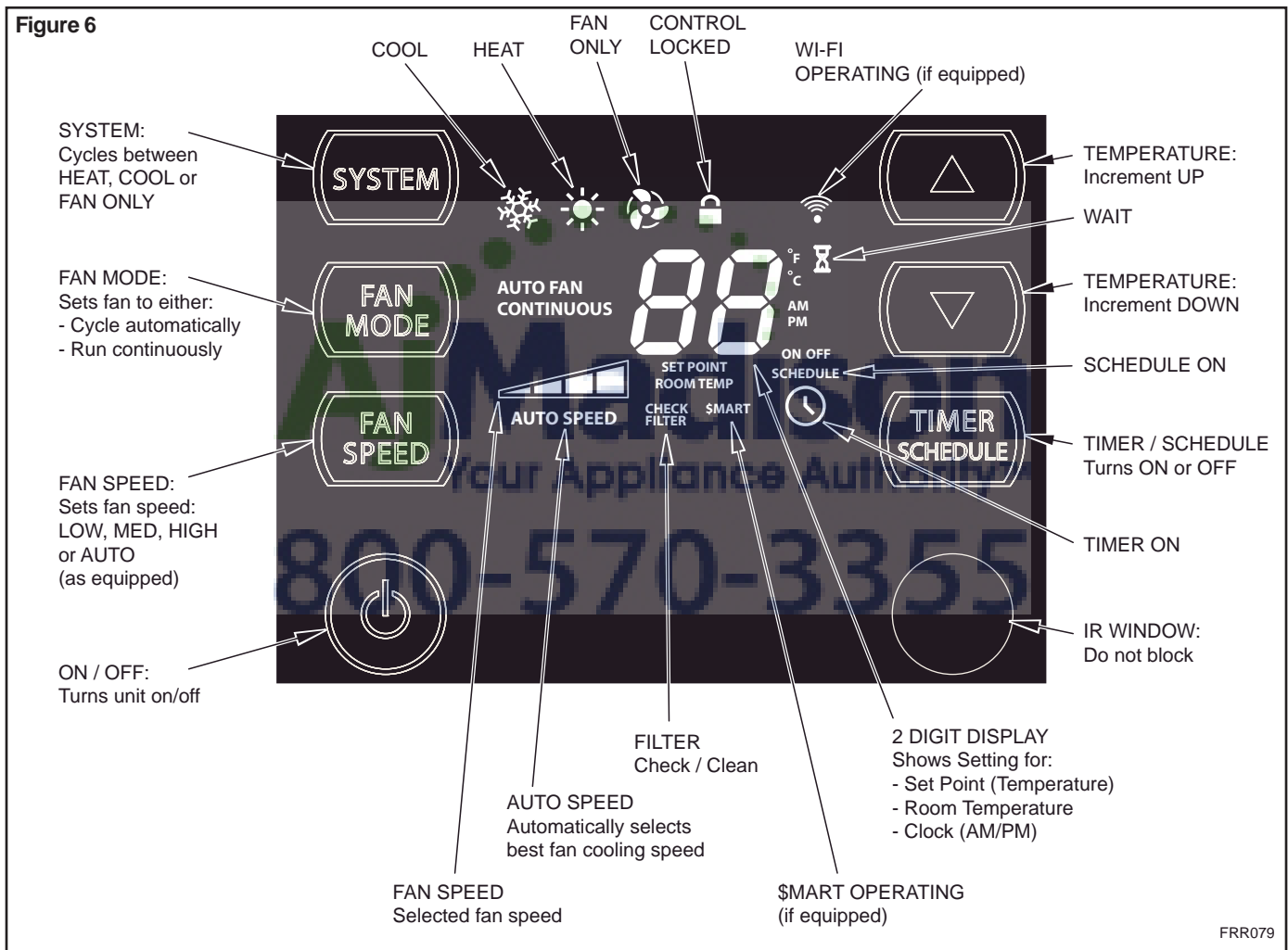

Kühl Control Options

The Kühl gives you a variety of options for control, programming, and scheduling including **wireless capabilities**

Wireless Programming and Control:

The new FriedrichLink™ Adapter (sold separately) allows you to conveniently control, program and monitor your air conditioning unit remotely from a smartphone or computer.

FriedrichLink™ Adapter accessory available through Friedrich authorized retailers or www.friedrich.com. See FriedrichLink™ Adapter section on www.friedrich.com for complete details.

Pre-Programmed Scheduling Options:

Your unit's digital control comes equipped with a 24-hour timer and two pre-programmed 7-day energy management options.

24-Hour Timer

The 24-hour timer allows you to turn the unit off and on at pre-set times by setting an on and off time on the unit control panel. (See page 11 for details on timer set-up.)

Pre-programmed Energy Management

Your unit comes from the factory with two (2) Pre-programmed Energy Management settings are shown in Addendum 1 (Residential & Commercial Schedule Table).

Energy Management Schedule Options are:

1. Residential Schedule – 40 Hr. Work Week
2. Commercial Schedule – 5-Day Business Week

The "Residential" (40 Hr. Work Week) Schedule has four (4) time periods: 06:00, 08:00, 18:00, and 22:00. This option will cause your Kühl Q unit to raise the room temperature temporarily to 85°F during the hours when most people are away at work, lower them again to 78°F prior to the time when most people will return home, and then raise slightly to 82°F to maintain a comfortable temperature overnight.

The "Commercial" (5-Day Business Week) Schedule has two (2) time periods: 07:00 and 18:00. This option will cause your air conditioner to raise temperatures to 84°F after typical working hours and on weekends when commercial spaces are typically unoccupied.

(See Control Panel Operation Instructions Section)

Customizable Programming Options:

Customizable schedules, with up to four temperature adjustments per day, can either be uploaded to the unit via the air conditioner's built-in micro USB interface or conveniently transmitted wirelessly using the new FriedrichLink™ Adapter accessory, greatly simplifying the programming of one or multiple units. See Figure 7.

See www.friedrich.com for complete Customizable Programming instructions.

Madison
Your Appliance Authority™
800-570-3355

Figure 7

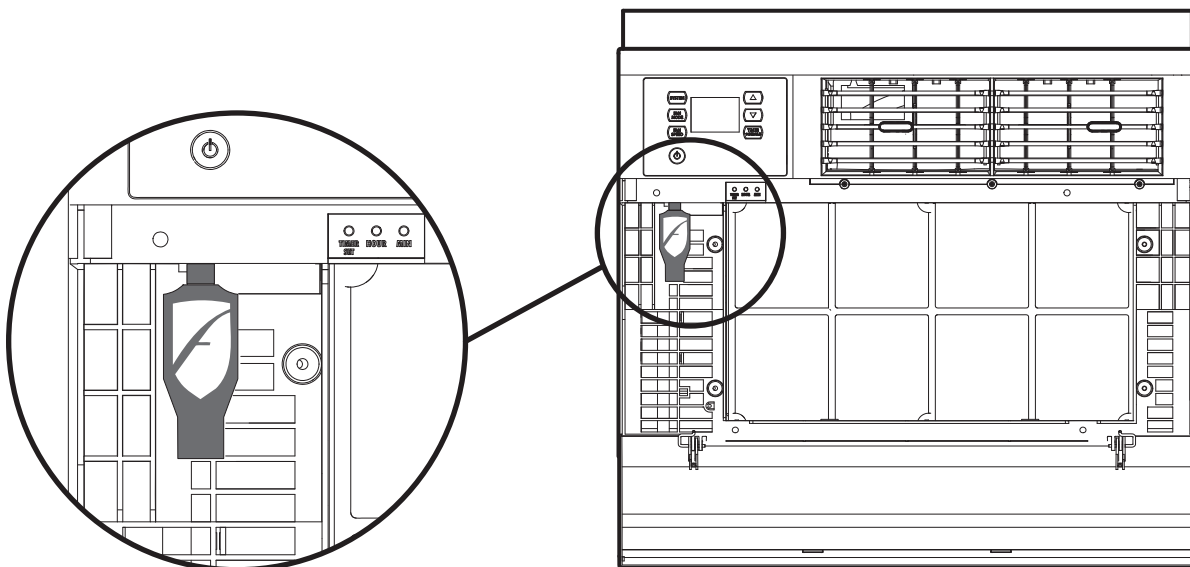

FRR203

Control Panel Operation Instructions

SYSTEM - The **SYSTEM** button allows you to sequentially select three modes of operation:

- COOL ❄️
- HEAT ☀️ Not available on some models
- FAN ONLY 🌀

COOL MODE



FRR103

HEAT MODE

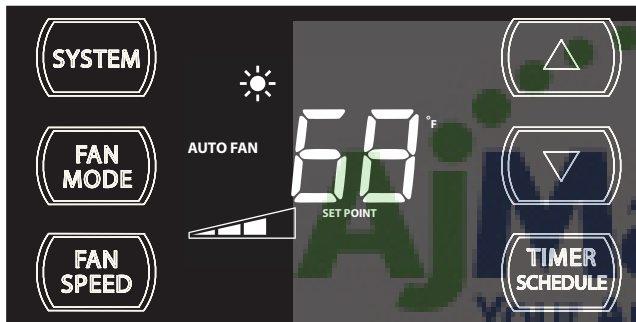

FRR104

FAN ONLY MODE



FRR105

When in the COOL ❄️ or HEAT ☀️ or FAN ONLY 🌀 mode, you can also select FAN MODE, FAN SPEED, TIMER SCHEDULE, ▲ and ▼. The SYSTEM MODE does not change.

FAN MODE – The **FAN MODE** button allows you to select between **AUTO FAN** and **CONTINUOUS** modes.

AUTO FAN (No Cooling Demand)



FRR112

When in the **AUTO FAN** mode, the fan only 🌀 operates when the system has a demand to cool or heat the room. Note: the fan is off (no fan speed icon), indicating no command for cooling or heating.

AUTO FAN (Cooling Demand)



FRR106

System has a demand for cooling. The fan is operating at a medium speed.

CONTINUOUS

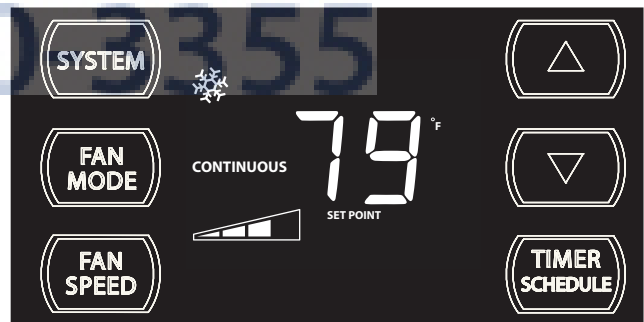

FRR113

In the **CONTINUOUS** fan mode, the fan operates all the time. The system periodically cools or heats the fan's airflow but the flow of air does not stop.

FAN SPEED - The **FAN SPEED** button allows you to toggle between four modes of operation: LOW, MEDIUM, HIGH and AUTO.



FRR095

When fan speed AUTO mode (SYSTEM mode COOL or HEAT) is selected, fan speed automatically varies depending on the difference between the unit's set point on the control panel and the actual room temperature. Let me explain. Say for example, you're working in your garage and you open the big door for several minutes. The system will sense a wide difference between the set point and the actual room temperature. When this occurs, the system fan speed increases to HIGH for a period of time. The fan speed decreases, in step, as the temperature difference decreases. When the room temperature matches the system's set point, fan speed returns to the original setting.

UP ▲ and DOWN ▼ - arrows - Pressing either ▲ or ▼ button changes the system's set point (desired room temperature). These buttons are also used to make system parameter changes later in this manual.

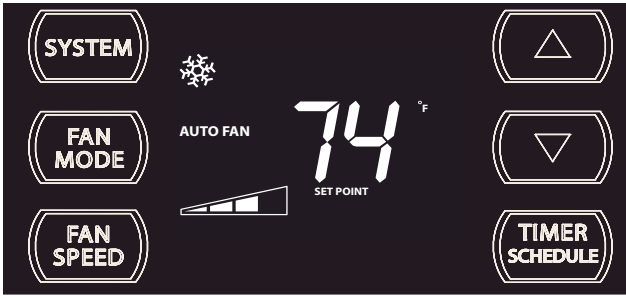

FRR100

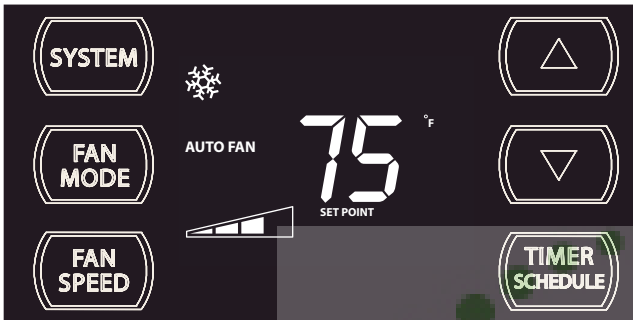

FRR101

One press equals 1 degree of change. Holding the button down for more than 0.6 seconds starts the fast increment/decrement change of the set point.

TIMER SCHEDULE - The **TIMER SCHEDULE** button allows you to select the **TIMER** or **SCHEDULE** function.

The **TIMER SCHEDULE** button selected during a preset OFF time.



FRR122

The **TIMER SCHEDULE** icon illuminates.

The **TIMER SCHEDULE** button selected during a preset ON time.

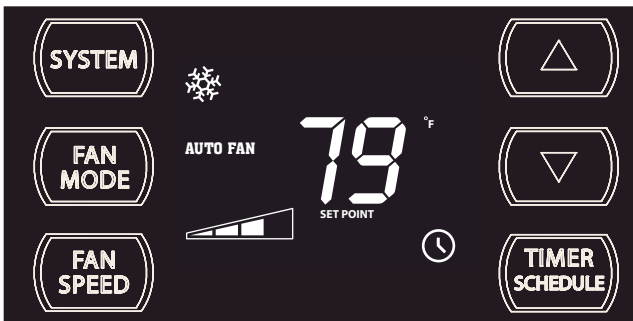

FRR123

The **TIMER SCHEDULE** icon illuminates.

The **TIMER** function (option 1, system default) allows you to define a daily system ON and OFF time window. For example, you can command the system to turn ON at 8:15 am and turn OFF at 1:30 pm everyday.

The **SCHEDULE** function allows you to choose either Residential (option 2) or Commercial (option 3). The Residential and Commercial options are described later in this manual.

OTHER FUNCTIONS

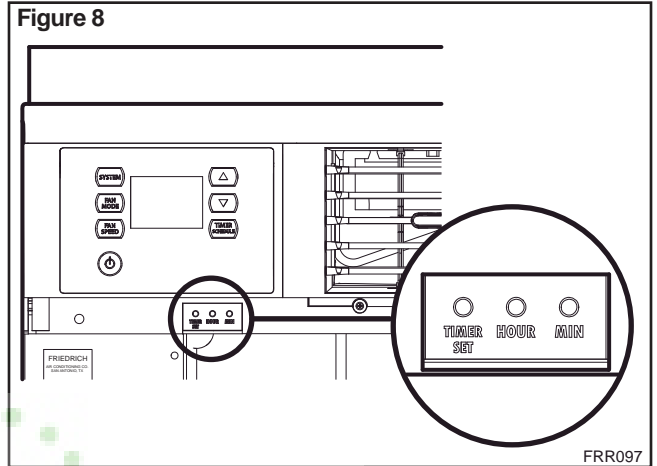

FRR097

SET TIME - To adjust the unit's time press and hold the **HOUR** and the **MIN** buttons for three seconds (Refer to Figure 8).

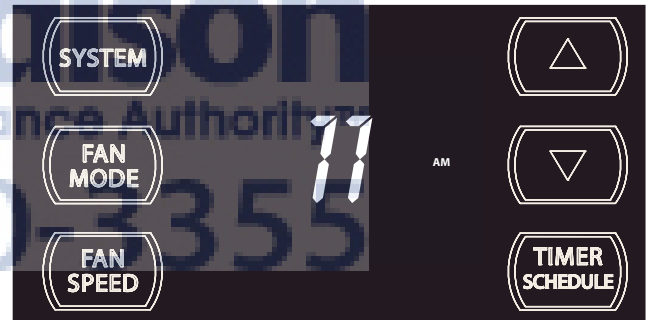

FRR128

The unit's current hour displays. Use the ▲ or ▼ buttons to adjust the hour. To change from AM to PM continue to increment (roll) the display. Press **TIMER SET** (Refer to Figure 8) button to display the unit's current minutes.



FRR129

Use the ▲ or ▼ buttons to adjust the minutes. The clock is now set for 11:25 AM. Press **TIMER SET** (Refer to Figure 8) button to display the unit's day setting.



FRR130

Use the ▲ or ▼ buttons to adjust the day (1 to 7). The day setting is up to you the user. If you set the current day = 1, and today is Tuesday, then Day 1 = Tuesday.



FRR134

A "C" will flash for 5 seconds and then revert to a normal display.

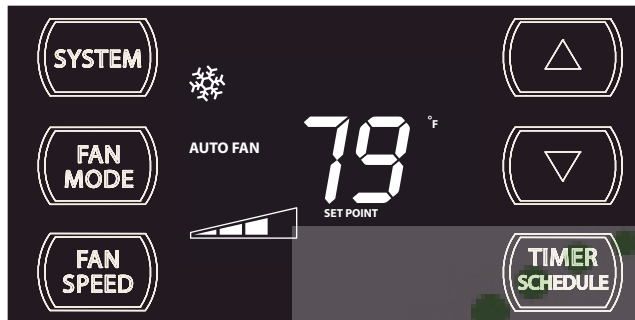

FRR131

Press TIMER SET (Refer to Figure 8) button to exit and save the SET TIME function. The TIMER SET button must be pressed within 15 second. Button inactivity for more than 15 seconds causes the display to time out and return to the normal operating display.

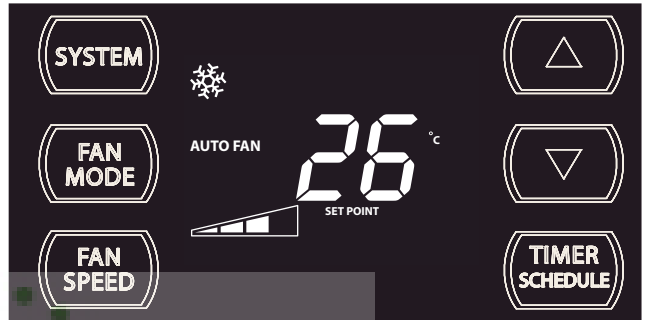

FRR135

The °F icon goes away and the °C icon illuminates on the normal display.

°F - °C Select

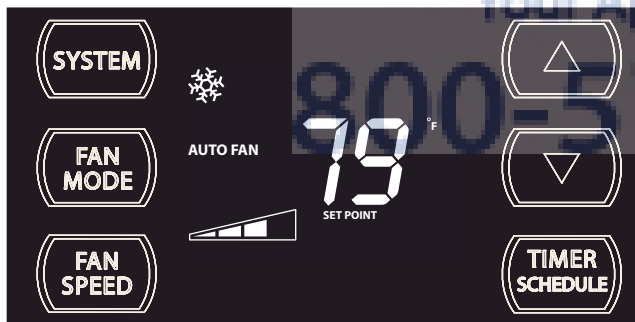

FRR132

To switch from degrees Fahrenheit (F) to Celsius (C), press ▲ and ▼ buttons simultaneously for three seconds.



FRR192

The 1 indicates a DIM setting of Auto (factory default). Use the ▲ or ▼ buttons to change the setting.



FRR133

An "F" will flash for 5 seconds and then revert to a normal display. To change from F to C, press the ▲ or ▼ button within 5 seconds.



FRR193

The 2 indicates a DIM setting of 20%. Press the TIMER SET button within 15 seconds to save the setting. Button inactivity for more than 15 seconds causes the display to time out and return to the normal operating display.



FRR194

The 3 indicates a DIM setting of 100% (full brightness). Press the TIMER SET (Refer to Figure 8) button within 15 seconds. Button inactivity for more than 15 seconds causes the display to time out and return to the normal operating display.

Alerts

When the filter needs to be cleaned or replaced, the  icon displays.

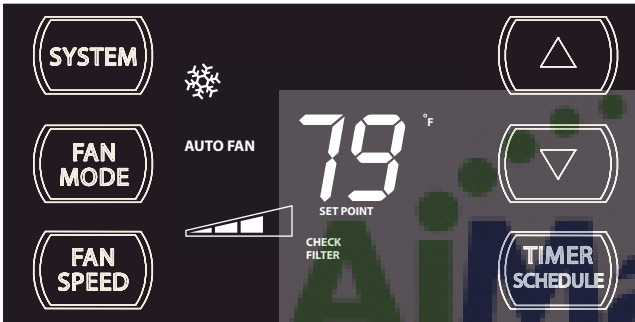

FRR118

The alert can be dismissed by pressing the  and  for 3 seconds.

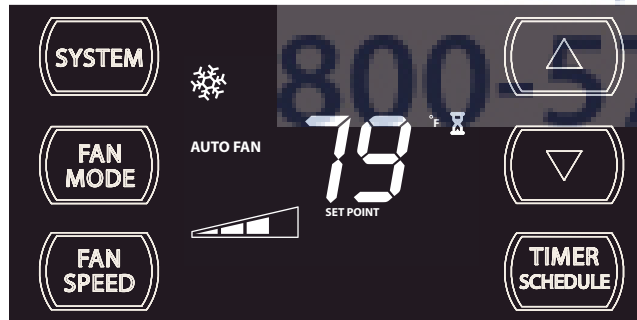



FRR120

The wait icon  illuminates when the compressor 3 minute time delay is active.

This means there is a compressor demand but the system is not ready for the compressor to operate. For example a short power outage, the compressor will not restart until the internal pressures of the compressor are at the proper level.

Lock Control Panel

To lock the front panel controls, press and hold the  +  buttons for 3 seconds. The lock icon  illuminates to indicate the locked status.

Control panel buttons will not operate during lockout.

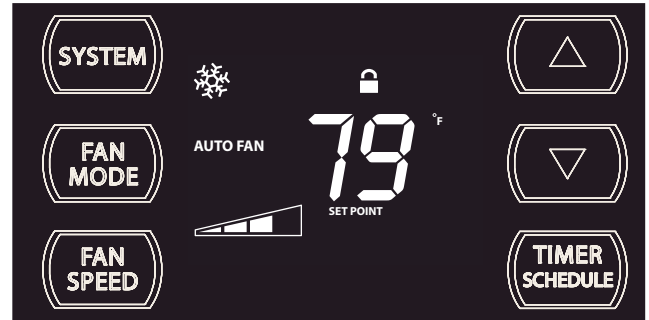

FRR116

To unlock, press and hold the  +  buttons for 3 seconds.

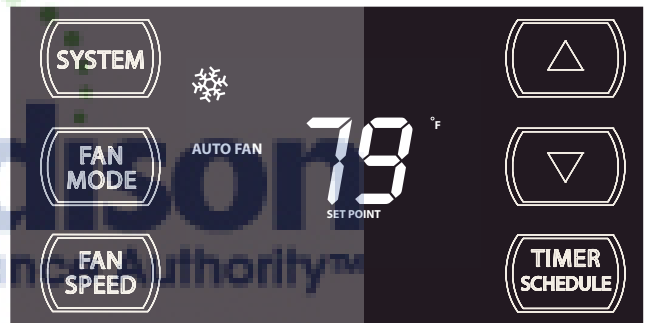

FRR117

The lock icon  disappears to indicate unlocked status.

External Control Status

The **SMART** icon illuminates to indicate that the system is being controlled remotely.



FRR125

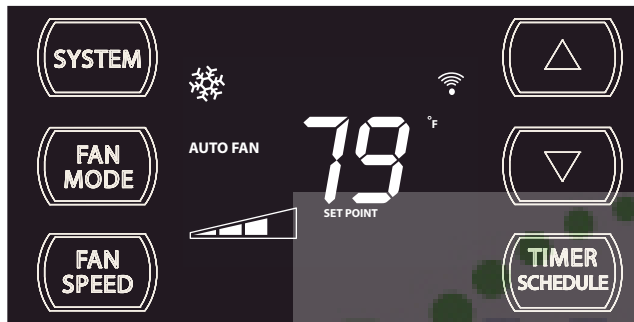

FRR126

The **Wi-Fi** icon illuminates to indicate that the system is receiving a Wi-Fi connection.

ADVANCED FUNCTIONS

Your unit's advanced functions (Timer, Schedule, Test Mode, and Maintenance Menu). The functions mentioned in the following section may or may not be available depending on the air conditioner model.

Timer/Schedule Select

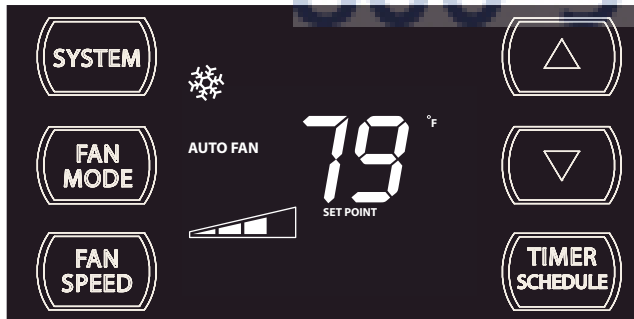

FRR136

The control system has:

Timer (factory default) - Allows you to command the unit to turn ON and OFF at time you program within a 7 day window. Setting the start, stop and day window can be found later in this manual.

Residential (Schedule #1) - When selected the unit follows a preprogrammed set of operational parameters that covers 7 days of the week with 4 time windows during each day. Each time window has its own set of 6 operating parameters. Refer to Addendum.

Commercial (Schedule #2) - When selected the unit follows a pre-programmed set of operational parameters that covers 7 days of the week with 2 time windows during each day. Each time window has its own set of 6 operating parameters. Refer to Addendum.

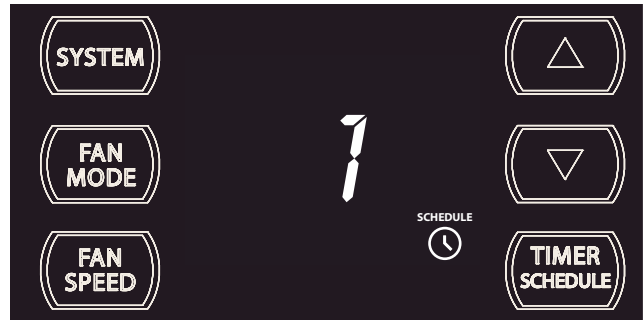

FRR137

1. To change the **TIMER SCHEDULE** selection, press and hold the **TIMER/SCHEDULE** button for 3 sec.

If the Schedule function is available, the system displays the **SCHEDULE** icon + **SCHEDULE** icon. The display indicates the schedule function that is active. To change to an alternate schedule (2 or 3), press the **▲** or **▼** button. If the Schedule function is not available, the Timer icon **🕒** shows without the **SCHEDULE** icon.

To save and exit this selection, press the **TIMER SET** button for 3 sec. (Figure 8).

If there is no button activity for 15 seconds, the function will time out and leave the original selection. Once the selection is saved or timed out, the display reverts to the normal display.

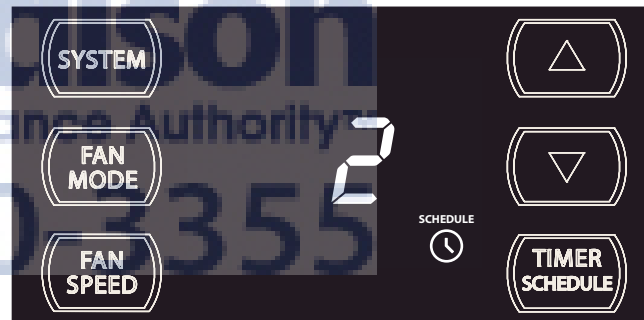

FRR138

After pressing the **▲** or **▼** button, within 15 second of pressing the **TIMER SCHEDULE** button for 3 seconds, the display indicates a change to Timer/Scheduler 2. To save and exit this selection, press the **TIMER SET** button (Figure 8).

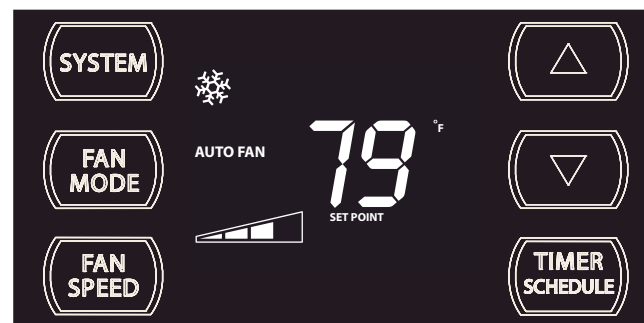

FRR139

The display reverts to the normal display.

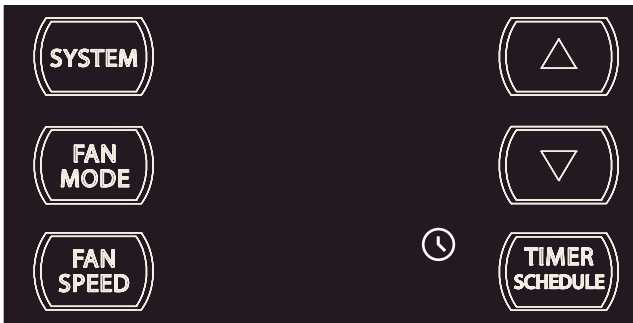

FRR139

To turn on the timer or schedule selected, press **TIMER SCHEDULE** button and let go, the system will operate in the mode (1, 2 or 3) you selected.

Modify the TIMER Function

Timer Start Time

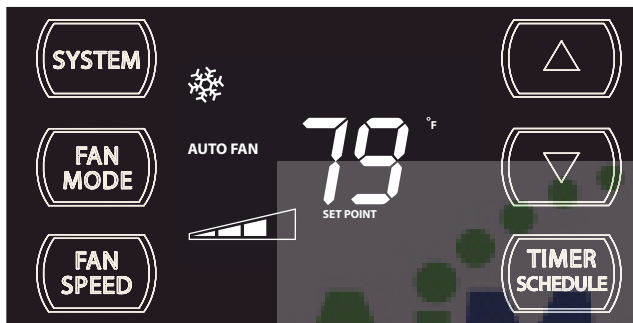

FRR140

The display shows a normal system. Press and hold the HOUR button (Figure 8) for 3 seconds. Note the Timer start-stop times may be set even when the system is in the Timer or Schedule mode.

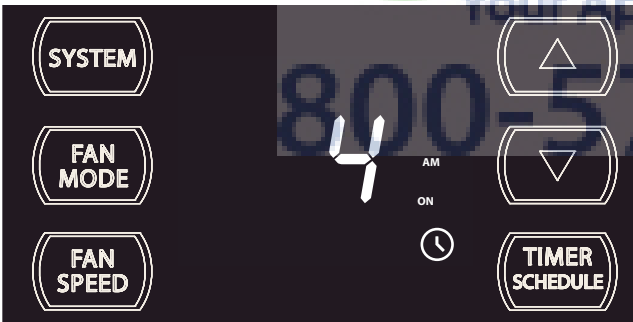

FRR141

Use the **▲** or **▼** button to adjust the hour. Press the **TIMER SET** button (Figure 8) to adjust the minutes.

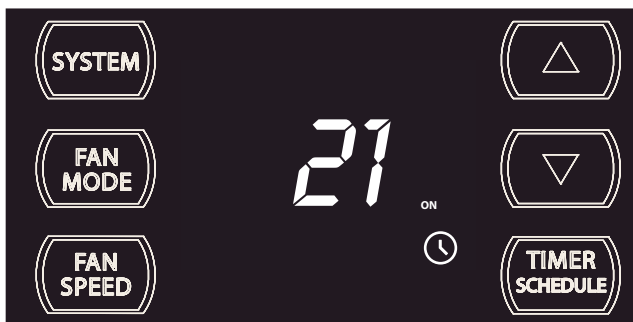

FRR142

Use the **▲** or **▼** button to adjust the minutes. Press the **TIMER SET** button (Figure 8) within 15 seconds to exit and save the setting. The timer is now set to start at 4:21 AM.

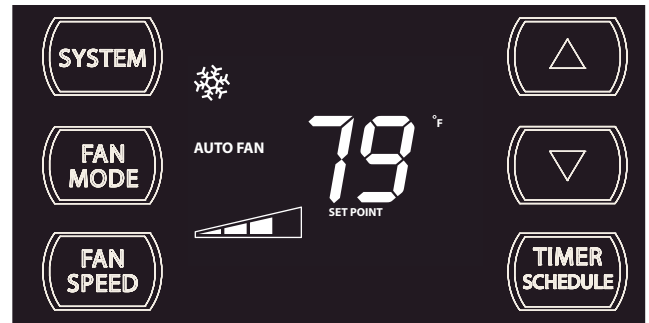

FRR143

The display returns to normal once the settings are saved.

Timer Stop Time



FRR144

The display shows a normal system. Press and hold the MIN button (Figure 8) for 3 seconds. Note the Timer start - stop times may be set even when the system is in the Schedule mode.

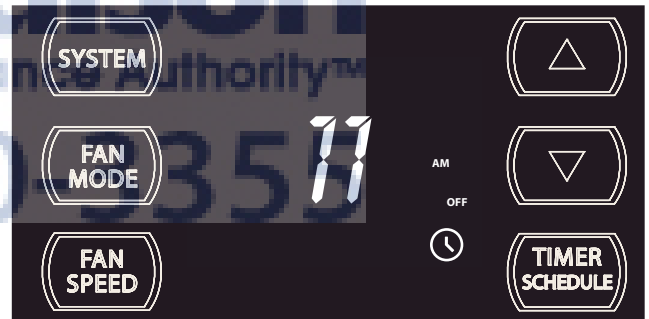

FRR145

Use the **▲** or **▼** button to adjust the hour. Press the **TIMER SET** button (Figure 8) to advance to the minutes section.

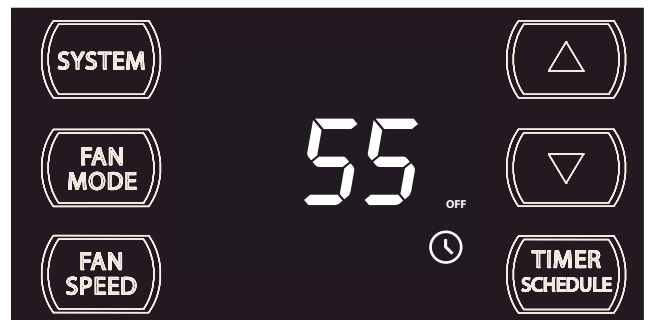

FRR146

Use the **▲** or **▼** button to adjust the minutes. Press the **TIMER SET** button (Figure 8) within 15 seconds to exit and save the setting. The timer is now set to stop at 11:55 AM.

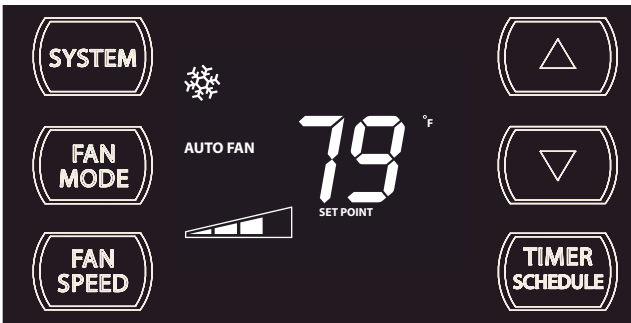

FRR147

The display returns to normal once the settings are saved.

Timer - Scheduler Control Block

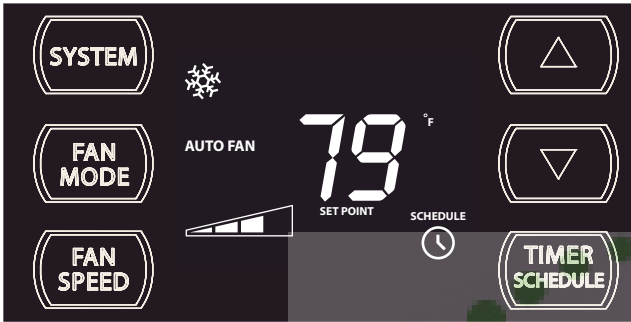

FRR148

If the unit is operating in the **TIMER** or **SCHEDULE** mode, and then you press any button except the **TIMER SCHEDULE** button, the Timer icon begins to blink. All button action is blocked.

The Timer icon stops blinking after 3 seconds.

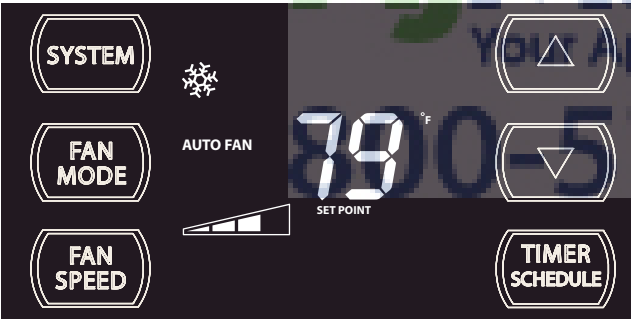

FRR150

You must turn the active Timer or Schedule mode OFF before making changes. Once the changes are made, press the **TIMER SCHEDULE** button to reactivate Timer or Schedule mode.

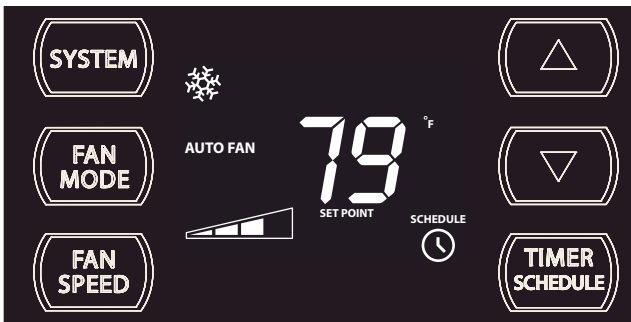

FRR149

Timer or schedule mode reactivated.

Schedule ON Scenarios

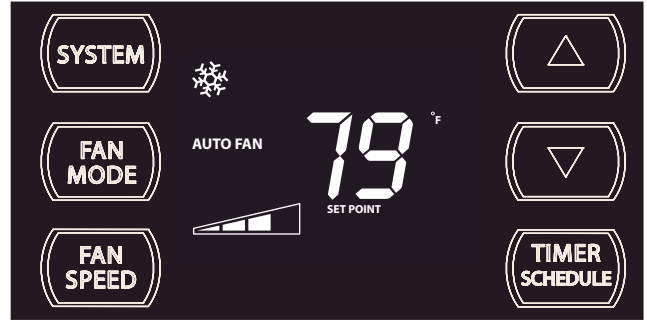

FRR154

The display shows a normal system.

If the Schedule function is turned ON during normal operation

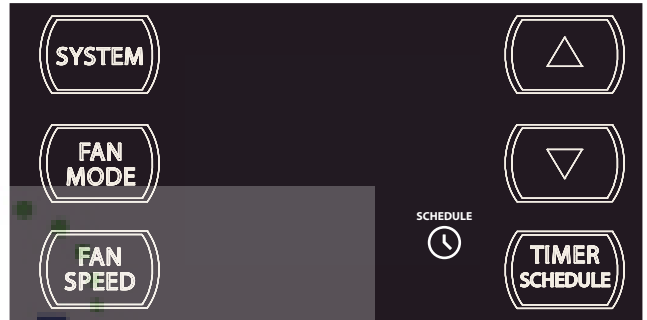

FRR153

the **SCHEDULE** and Timer icons illuminate. The control system immediately runs the current period schedule parameters.

Timer ON Scenarios

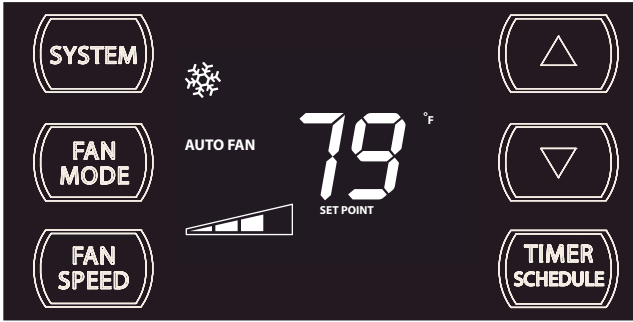

FRR156

The display shows a normal system.

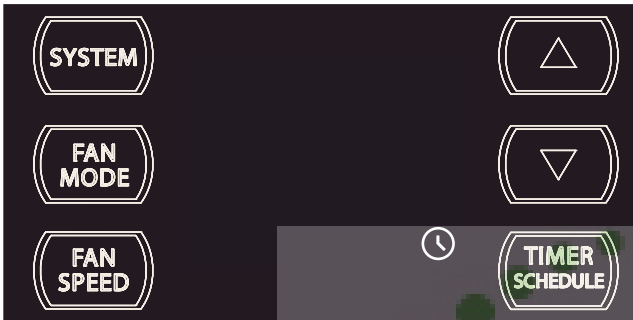

FRR157

If the Timer function is turned ON during the Off time, the  icon illuminates. The control system immediately turns the unit OFF.

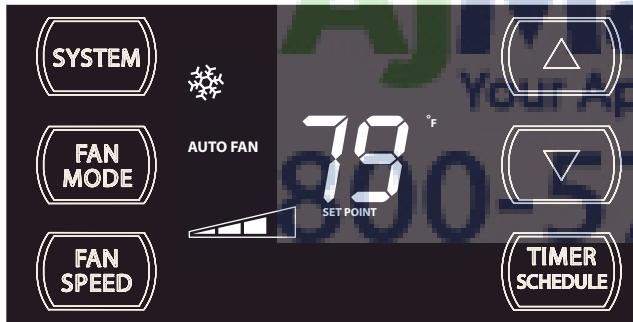

FRR158

The display shows a normal system.

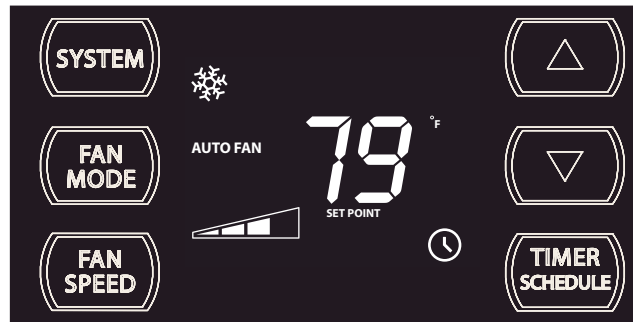

FRR159

If the Timer function is turned ON during the ON time, the Timer  icon illuminates. The control system continues to run.

Scheduler OFF Scenarios

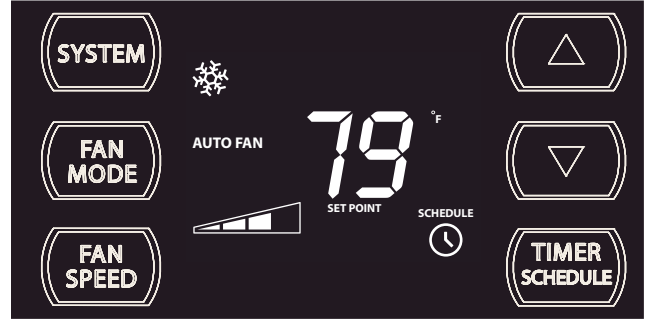

FRR160

The display shows the unit in Schedule mode.

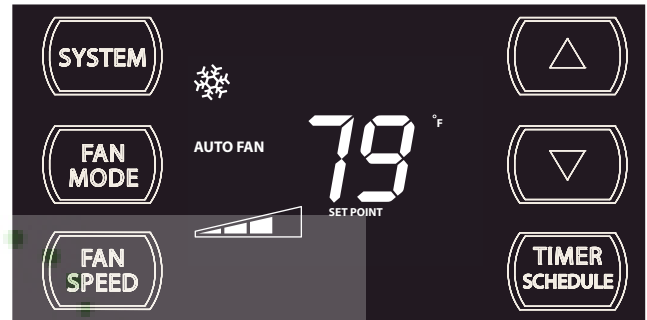

FRR161

If the Schedule function is turned OFF during an active state (not off), the Timer and  icons turn off. The control stays in the current state. The display shows a normal system.

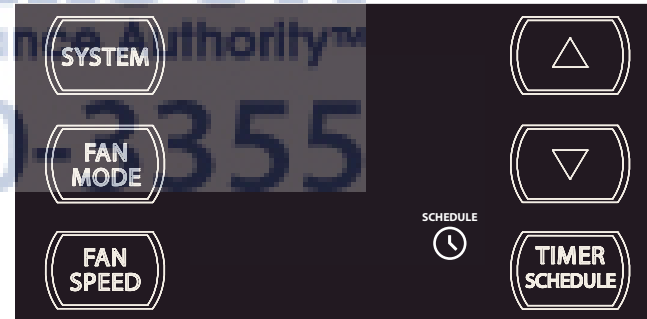

FRR162

The display shows the unit in Schedule mode during an in-active (OFF) period.

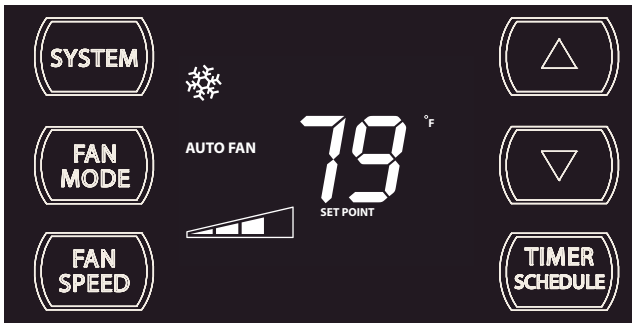

FRR163

If the Schedule function is turned OFF during an in-active (OFF) period, the Timer  and **SCHEDULE** icons turn off. The unit wakes up in the last known non-schedule state.

Timer OFF Scenarios

Scenario 1:

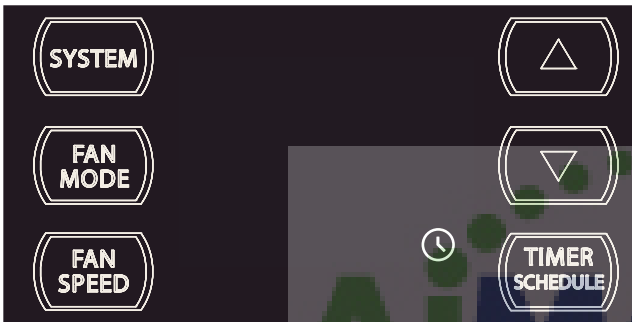

FRR166

The display shows the unit in Timer mode during an in-active (OFF) period.

Scenario 2:

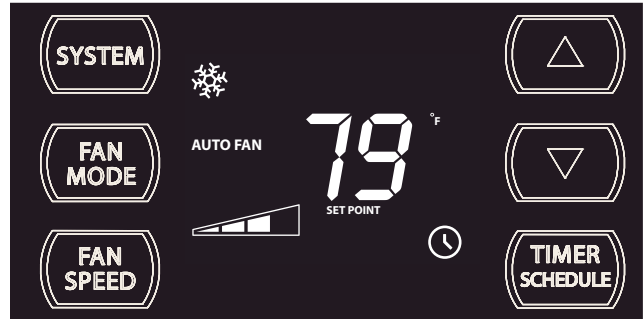

FRR168

The display shows the unit in Timer mode during an active (ON) period.

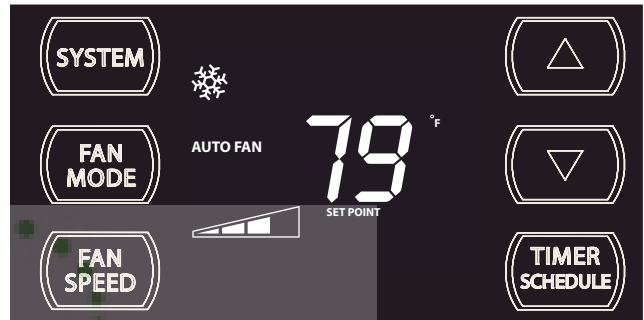

FRR169

If the Timer function is turned OFF during the ON time. The Timer  icon turns off. The control stays in the current state.

The display shows a normal system.

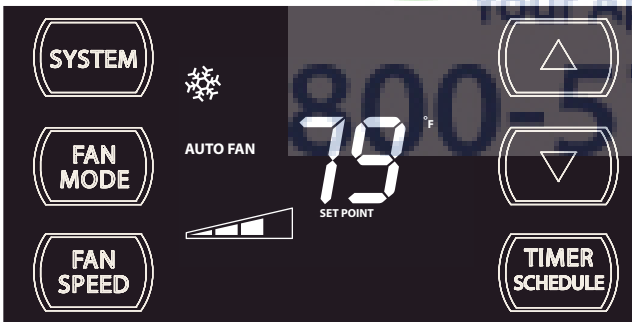

FRR167

If the Timer function is turned OFF during an in-active (OFF) period, the Timer  icon turns off. The display shows a normal system.

Remote Control Operation

Remote Control - Refer to Figures 10 and 11 during operation description.

Getting Started - Install two (2) AAA batteries in the battery compartment located on the back of the unit.

Operation - The remote control should be within 25 feet of the air conditioner for operation. (Refer to Figure 9 for effectiveness). Press the power button to turn the remote on. The remote will automatically power off after 15 seconds if the buttons are not being pressed. The remote must be on to control the unit.

POWER Button - Turns remote and unit on and off.

SYSTEM Button - Allows the user to sequentially select, Cool ❄️, HEAT 🔥, and FAN ONLY 🌀 operation. When the button is pressed, the display indicates which mode has been selected via a display message. Note that when the heating function is not available, the system will automatically skip the HEAT mode.

FAN MODE Button - Selects between automatic (AUTO FAN) or CONTINUOUS operation. In the AUTO FAN mode, the fan only turns on and off when the compressor operates or the heat function is enabled.

NOTE: AUTO FAN is not available in the FAN ONLY Mode, the display indicates CONTINUOUS. In the CONTINUOUS mode, fan speed is determined by your selection on the FAN SPEED button.

FAN SPEED Button - Used to sequentially select new fan speed, plus AUTO operation. When the FAN SPEED button is pressed, the fan speed icon (triangle) changes to indicate the new speed level. Fan speed automatically varies depending on the set temperature on the control panel and the actual room temperature. For example if there is a big difference between your set temperature and the actual room temperature, the system fan speed increases to HIGH. It remains at this speed until the room temperature matches the set temperature.

SCHEDULE Button - The SCHEDULE button turns the schedule function on and off. Press the Schedule button once to turn on the Schedule (Residential, Commercial, Timer, or Customized) that has already been selected on your unit. Pressing the SCHEDULE button a second time turns the schedule function off.

UP and DOWN Arrows - Pressing either the ▲ (UP) or ▼ (DOWN) button changes the desired room temperature. The factory preset lower and upper limits are 60°F (16°C) and 99°F (37°C). These buttons are also used to navigate between function options when using the User Menu or Maintenance Mode.

Remote Effectiveness

Hand Held Remote - Has an operating range of up to 25 ft. The infrared remote control signal must have a clear path to transmit the command to the air conditioning unit. The remote signal has some ability to "bounce" off of walls and furniture similar to a television remote control. The diagram below shows the typical operating range of the control in a standard room with 8 ft high ceilings.

Figure 9

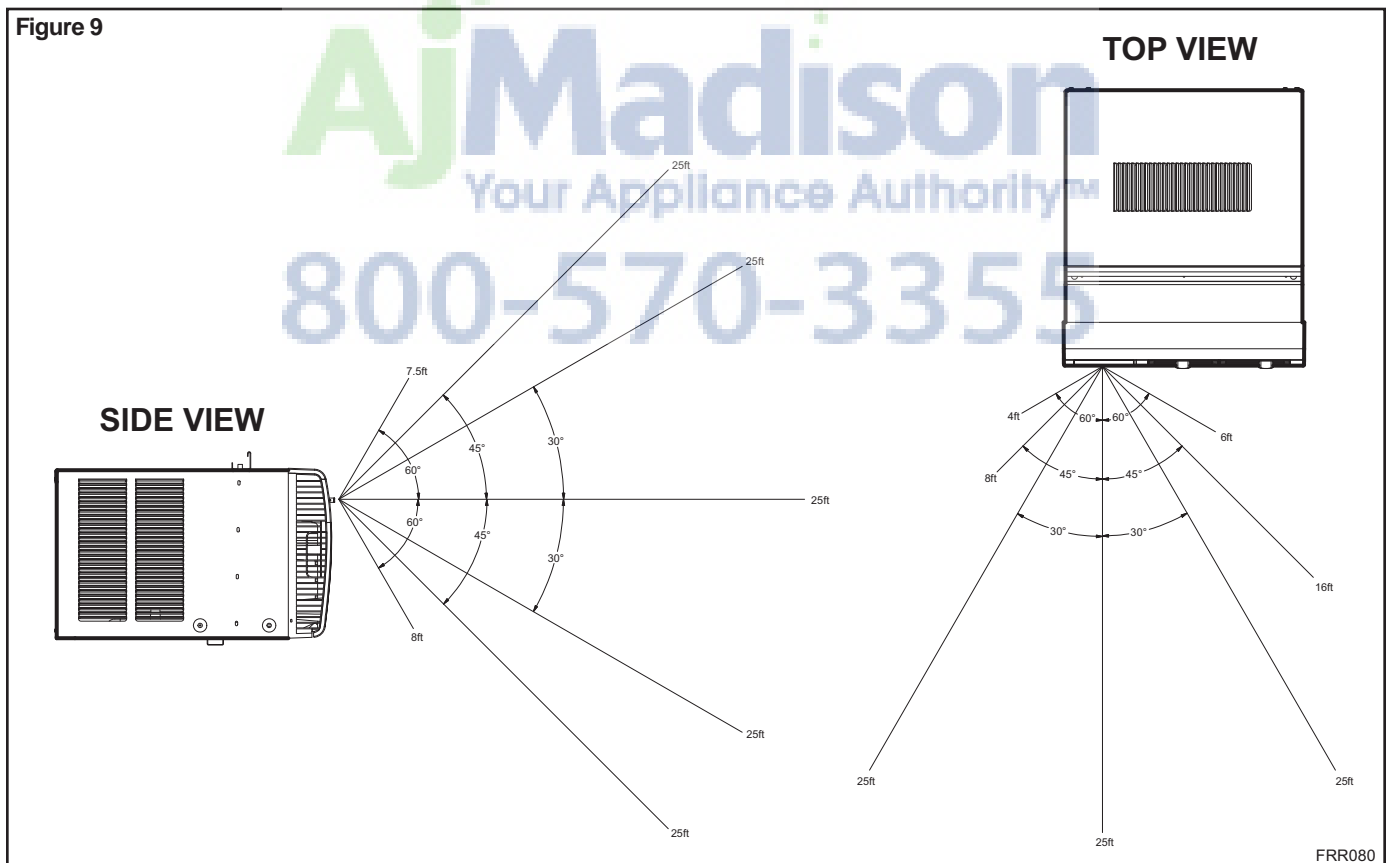
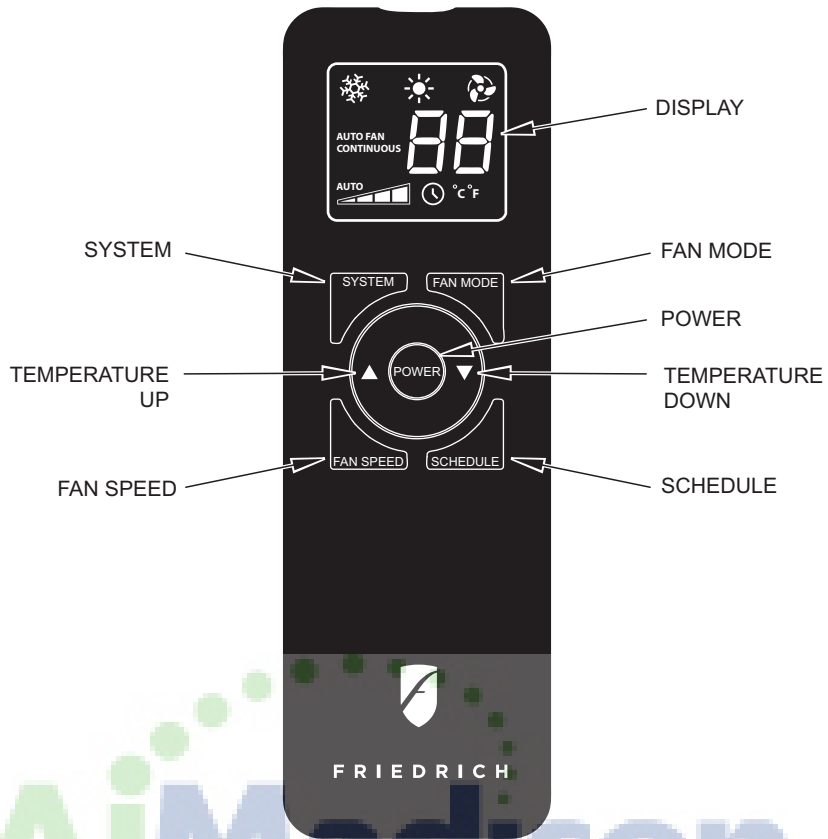
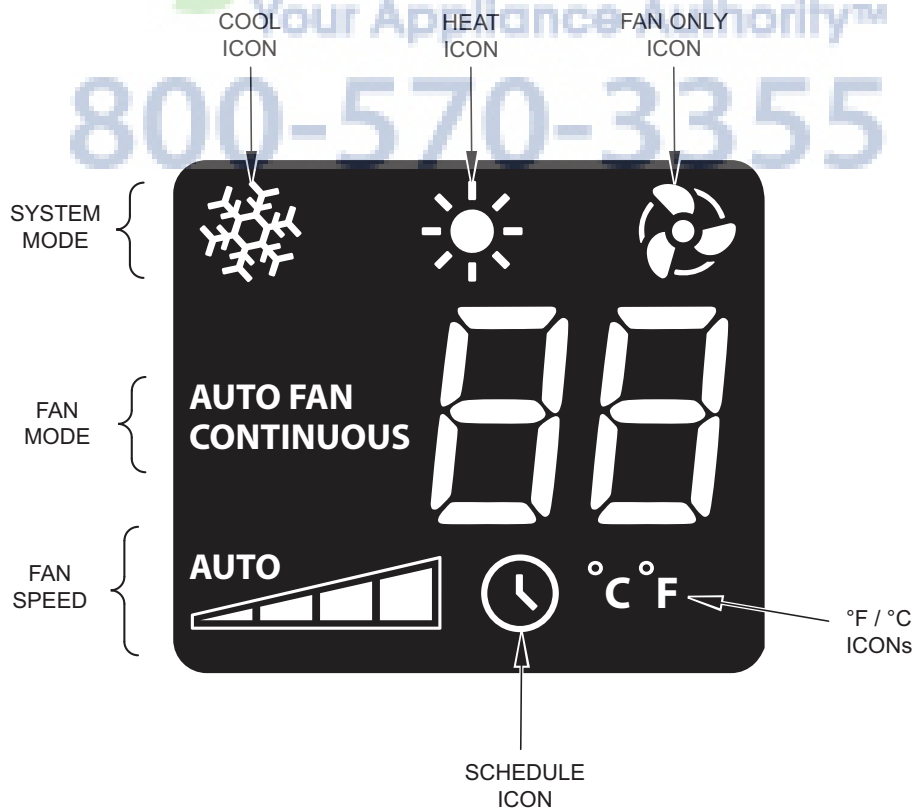

Figure 10



FRR081

Figure 11



FRR082

Airflow Selection and Adjustment

Air flow direction adjustment

The airflow path may be adjusted to distribute air independently from the left or right side of the discharge opening. Each of the banks of louvers can be directed left, right, up or down in order to achieve the most optimum airflow positioning.

To adjust airflow direction grab the lever in the center of the louver bank and move it in the direction that you would like the air to be directed. Please note that it is normal that airflow may be stronger out of one side of the louvers than the other.

Figure 12

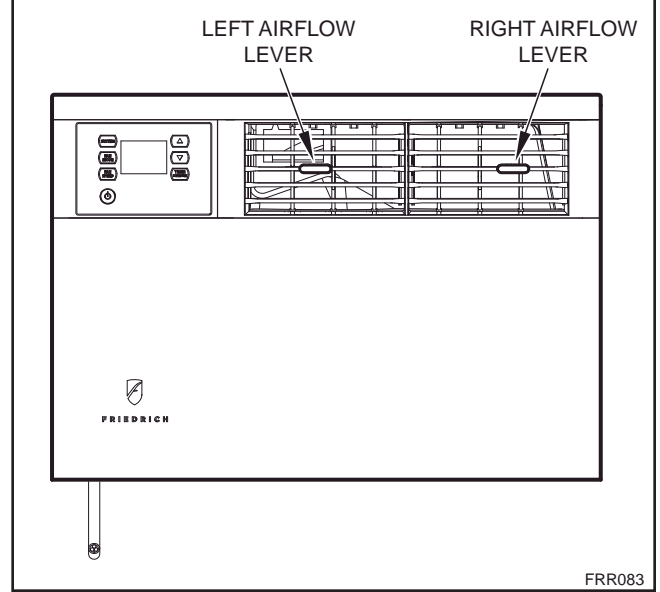

Installation Instructions

⚠ WARNING	
	Electrical Shock Hazard Make sure your electrical receptacle has the same configuration as your air conditioner's plug. If different, consult a Licensed Electrician.
	Do not use plug adapters. Do not use an extension cord. Do not remove ground prong.
	Always plug into a grounded 3 prong outlet. Failure to follow these instructions can result in death, fire, or electrical shock.

READ THIS FIRST! Electrical Requirements

IMPORTANT: Before you begin the actual installation of the air conditioner, be sure your electrical requirements are as described below. Consult an electrical professional as necessary to insure home wiring is per local electrical codes.

CIRCUIT PROTECTION – An overloaded circuit will invariably cause malfunction or failure of an air conditioner, therefore, it is necessary that the electrical protection is adequate. Due to momentary high current demand when your air conditioner is started, use a "TIME DELAY" fuse or a HACR type circuit breaker. Consult your dealer or power company if in doubt.

Your air conditioner must be connected to a power supply with the same A.C. voltage and hertz as marked on the unit nameplate. Only alternating current (A.C.), no direct current (D.C.), can be used.

The power cord has a plug with a grounding prong of approved type and a matching plug receptacle with ground is required. Refer to page 6 for the correct type of plug receptacle for your model.

Items required for installation (provided in straight cooling units only)

ITEM NO	DESCRIPTION	QTY.
1	SCREW, SHEET METAL, #8 x 3/8"	8
2	SCREW, PHILLIPS, TRUSS HEAD, #8 x 1/2"	4
3	SCREW, HEX, #8 x 7/8"	10
4	SCREW, PHILLIPS, #8 x 1 1/4"	2
5	GRAY GASKET, FOAM, 1" x 1 1/2" x 42"	1
6	WHITE GASKET, FOAM, 1" x 1 1/2" x 48"	1

ITEM NO	DESCRIPTION	QTY.
7	LEFT SIDE CURTAIN ASSEMBLY	1
8	RIGHT SIDE CURTAIN ASSEMBLY	1
9	CABINET OR SLEEVE w/ TOP ANGLE BAR (TOP ANGLE BAR NOT INCLUDED ON EQ)	1
10	AIR CONDITIONING UNIT w/ DECORATIVE FRONT PANEL	1

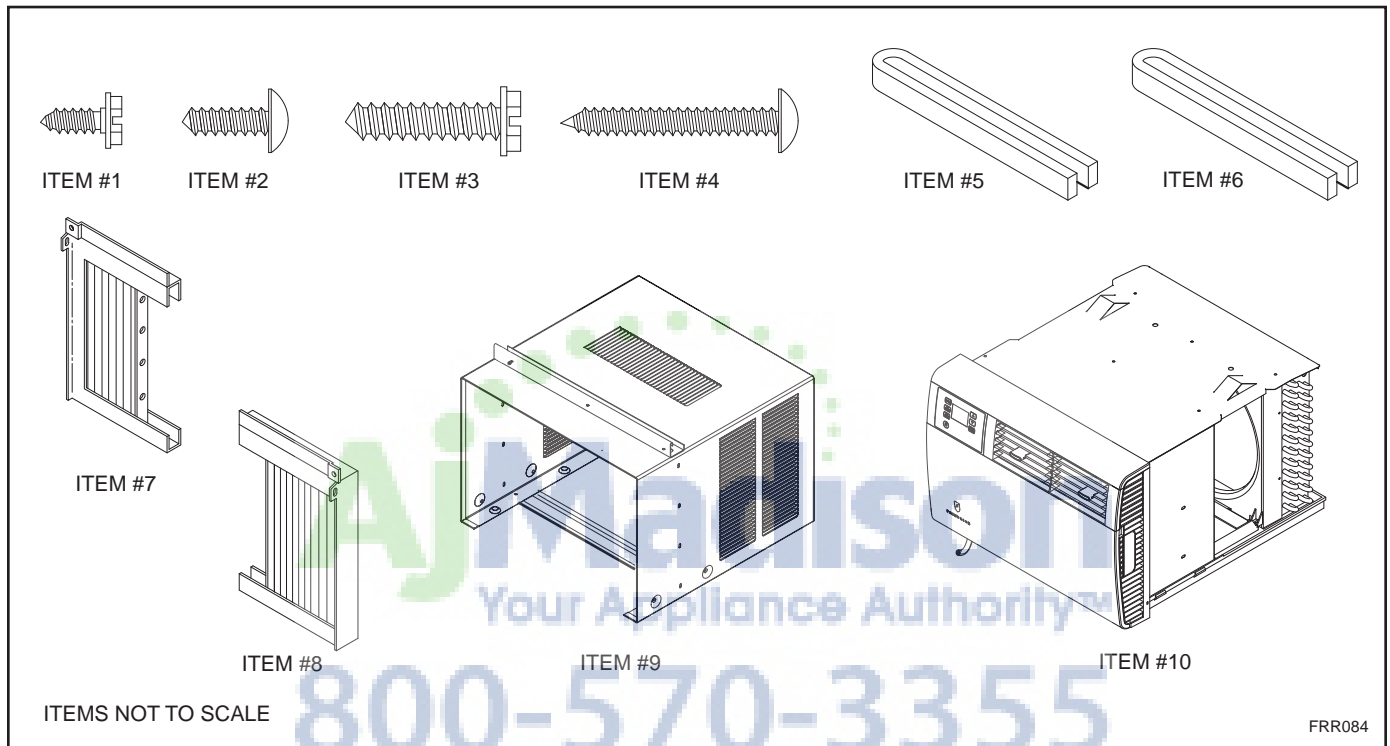

Recommended tools required for installation: (not included)



Standard Window Installation

⚠️ WARNING



Falling Object Hazard

Not following Installation Instructions for mounting your air conditioner can result in property damage, injury, or death.

STEP 1. After removing the unit from shipping carton, (See Figure 14).

STEP 2. Attach curtain assemblies to cabinet as shown in Figure 13. Use eight (8) No. 8 x 3/8" slotted hex head screws (item #1, page 22).

Figure 13

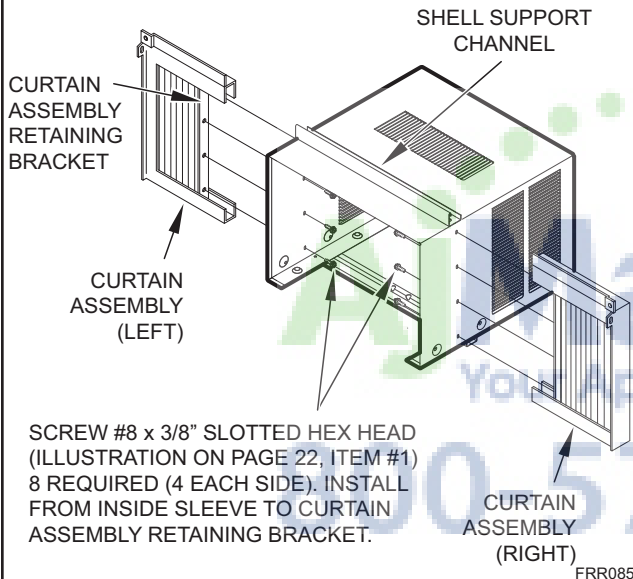
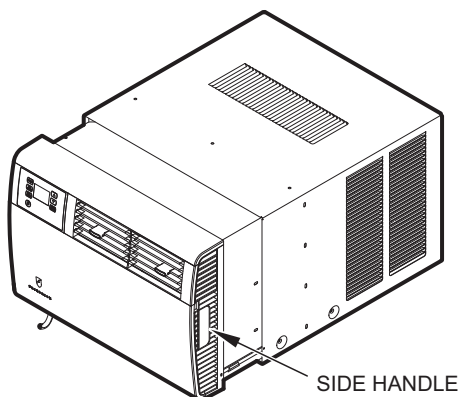

Figure 14

TO PULL UNIT FROM SLEEVE, USE THE SIDE HANDLES LOCATED ON EITHER SIDE OF THE UNIT DECORATIVE FRONT. OBTAIN ASSISTANCE OR HELP AS NECESSARY TO HOLD SLEEVE WHILE PULLING UNIT FROM SLEEVE. MAKE SURE AIR CONDITIONER IS ON FIRM SUPPORT BEFORE REMOVING UNIT FROM SLEEVE.



STEP 3. Center cabinet in window with sill channel positioned against window stool as shown in Figure 15, Section A-A.

STEP 4. Pull window sash down behind Shell Support Channel on top of cabinet; this helps hold cabinet in place. Install No. 8 x " hex head screw (item #3, page 22) in sill channel at bottom of window opening as shown in Figure 15.

STEP 5. Extend the sliding curtains on each side so the frames fit into the window channels. While holding the curtain frames in place, mark four (4) hole locations (hole locations are in the upper corners on left and right curtain assembly), two (2) in the window jamb and two (2) in the window sash. Slip the curtains back from marked locations and drill four (4) 7/64" diameter pilot holes. Again, extend the sliding curtains on each side and then install two (2) No. 8 x 1/2" Phillips head screws (item #2, page 22) and two (2) No. 8 x 1 1/4" Phillips head screws (item #4) through the curtain frames as shown in Figure 15.

⚠️ CAUTION



Excessive Weight Hazard

Use two or more people when installing your air conditioner.

Failure to do so can result in back or other injury.

⚠️ CAUTION



Cut/Sever

Although great care has been taken to minimize sharp edges in the construction of your unit, use gloves or other hand protection when handling unit

Failure to do so can result in minor to moderate personal injury.

WHEN CARRYING OR HANDLING UNIT, OBTAIN ASSISTANCE OR HELP AS NECESSARY TO SUPPORT UNIT FROM BOTTOM (BASEPAN), MAINTAINING CLEARANCE FROM ALL OBSTACLES.

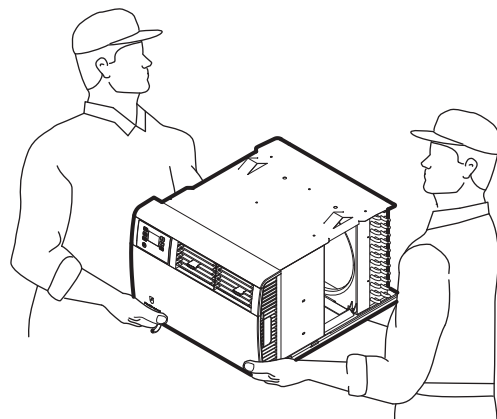

FRR086

Figure 15

SCREW, 1/2" PHILLIPS HEAD
(SEE ILLUSTRATION,
ITEM #2, PAGE 22)

SCREW, 1 1/4" PHILLIPS HEAD
(SEE ILLUSTRATION,
ITEM #4, PAGE 22)

SCREW, #8 x 7/8" HEX HEAD
(SEE ILLUSTRATION,
ITEM #3, PAGE 22)

WINDOW STOOL

SECTION A-A

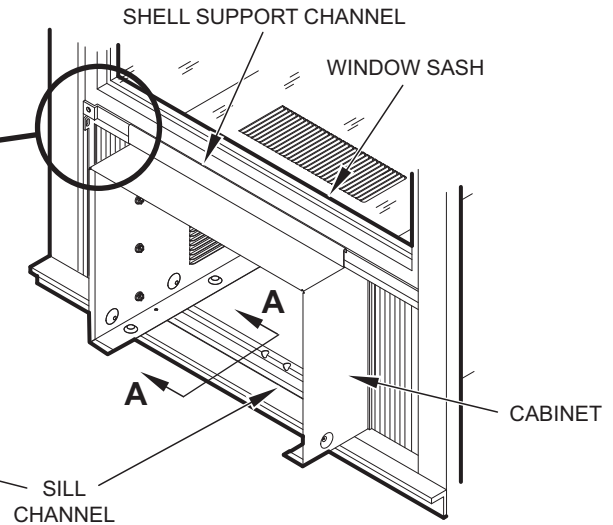

FRR087

STEP 6. Inspect the unit before inserting it into the sleeve. The fan should be manually rotated to insure that they turn freely. Be sure the electrical cord will be out of the way when inserting the unit into the sleeve.

NOTE: For your safety, DO NOT plug the electrical cord into an electrical outlet until installation is complete.

STEP 7. If the unit checks out OK, it is ready to be placed into position on bottom rails of the cabinet and pushed into place.

NOTE: Do all lifting of the unit by the bottom pan only and with assistance or help as necessary (See Figure 14).

STEP 8. The chassis must be pulled out slightly, so that there is a gap of 1 1/2" between the unit and shell (See Figure 16).

STEP 9. Install the white chassis seal gasket (item #6, page 22) and the gray window seal gasket (item #5). Carefully insert the white gasket (item #6) between the chassis and the cabinet starting at either bottom corner and go up the side, across the top and down the opposite side. Insert the gray gasket (item #5) between the window sashes as shown in Figure 16. If chassis seal gasket is not installed, the operation of the unit will be negatively affected. Also, the operation noise and outside noise will be amplified.

STEP 10. Hold the decorative front as shown in Figure 17. Insert the two tabs of the Decorative Front Panel into the slots in the top of the cabinet and lower the bottom of the decorative front to the bottom of the cabinet. Route the electrical cord to the right or left side of the bottom of the cabinet as required by the location of the electrical wall outlet. Use the notches provided at the bottom of the Decorative Front Panel for routing the electrical cord out of the unit. Attach the decorative front to the cabinet with two (2) No. 8 x 1/2" Phillips head screws (item #2, page 22).

⚠ WARNING	
	<p>Electrical Shock Hazard</p> <p>Make sure your electrical receptacle has the same configuration as your air conditioner's plug. If different, consult a Licensed Electrician.</p> <p>Do not use plug adapters. Do not use an extension cord. Do not remove ground prong.</p> <p>Always plug into a grounded 3 prong outlet. Failure to follow these instructions can result in death, fire, or electrical shock.</p>

STEP 11. CIRCUIT PROTECTION - If the air conditioner is circuit protected by a fuse, use a "TIME DELAY" fuse or HACR type Circuit Breaker due to momentary high current demand when your air conditioner is started. Before operating your unit, verify the ampere rating of the time-delay fuse or circuit breaker which protects your unit. The ampere rating of the time-delay fuse or circuit breaker shall be 15 amps. Refer to Operation section for more detailed operating instructions.

NOTE: Remove tape and verify filter is intact, as per filter instructions found inside door.

Figure 16

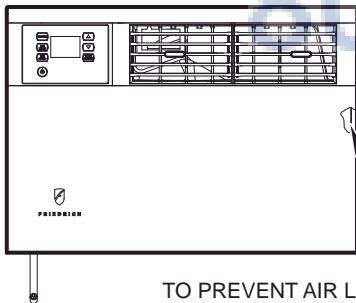
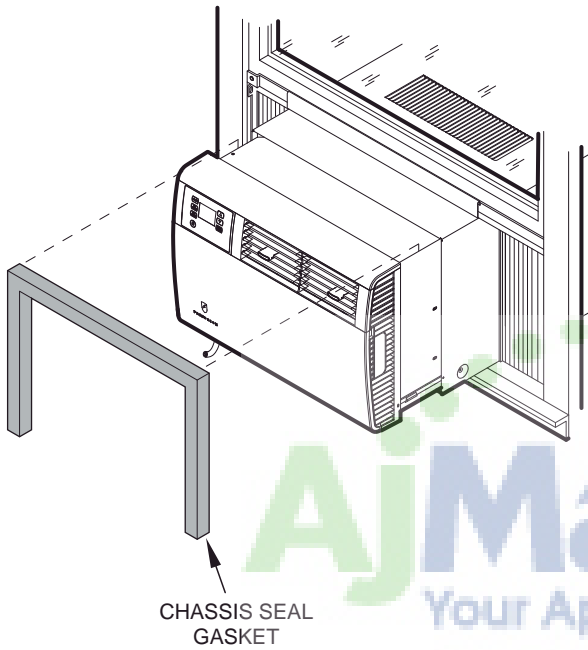
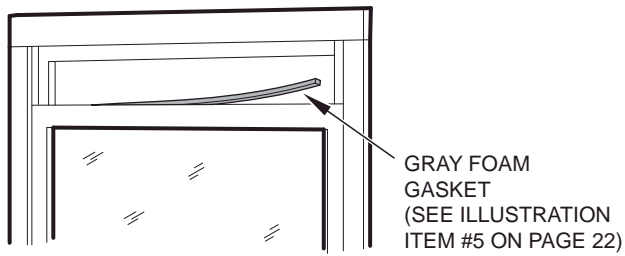

TO PREVENT AIR LEAKS AROUND THE AIR CONDITIONER, INSERT THE WHITE FOAM GASKET (ITEM #6, PAGE 22) BETWEEN THE AIR CONDITIONER AND THE CABINET

FRR088

Figure 17

NOTCHES PROVIDED FOR ELECTRICAL CORD EXIT
Front cover removal required for electrical cord exit.
See Figures 18A and 18B for instruction.

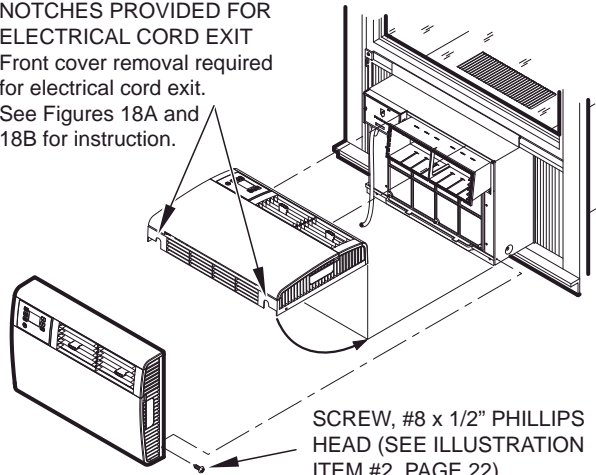

SCREW, #8 x 1/2" PHILLIPS HEAD (SEE ILLUSTRATION ITEM #2, PAGE 22)
2 REQUIRED (1 EACH SIDE)

FRR089

CAUTION



Excessive Weight Hazard

Use two or more people when installing your air conditioner.

Failure to do so can result in back or other injury.

CAUTION



Cut/Sever

Although great care has been taken to minimize sharp edges in the construction of your unit, use gloves or other hand protection when handling unit

Failure to do so can result in minor to moderate personal injury.

Cord Routing Change

Unplug unit.

Your Kühl Q unit will come with the power cord already installed and routed to the left side of the unit.

For convenience and optimum appearance the direction that the power cord exits the unit may be changed from left to right by following the procedure below. Select the exit location on the left or right based on proximity to the power outlet.

STEP 1. Remove Decorative Front Cover. (See Figures 18A and 18B)

- 1 OPEN THE DECORATIVE FRONT COVER
- 2 LOCATE AND DISCONNECT ELECTRONIC CONTROL POWER CABLE HARNESS.

⚠ WARNING	
	Electrical Shock Hazard
	Make sure your electrical receptacle has the same configuration as your air conditioner's plug. If different, consult a Licensed Electrician.
	Do not use plug adapters. Do not use an extension cord. Do not remove ground prong.
Always plug into a grounded 3 prong outlet. Failure to follow these instructions can result in death, fire, or electrical shock.	

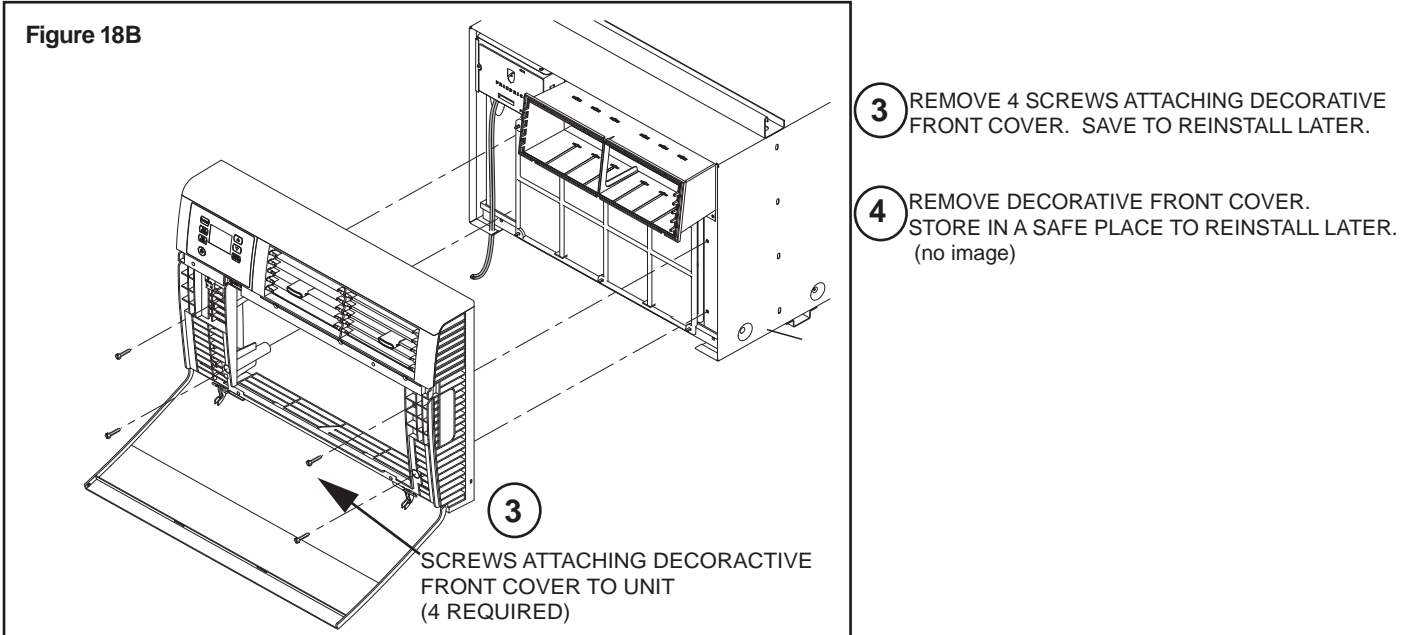
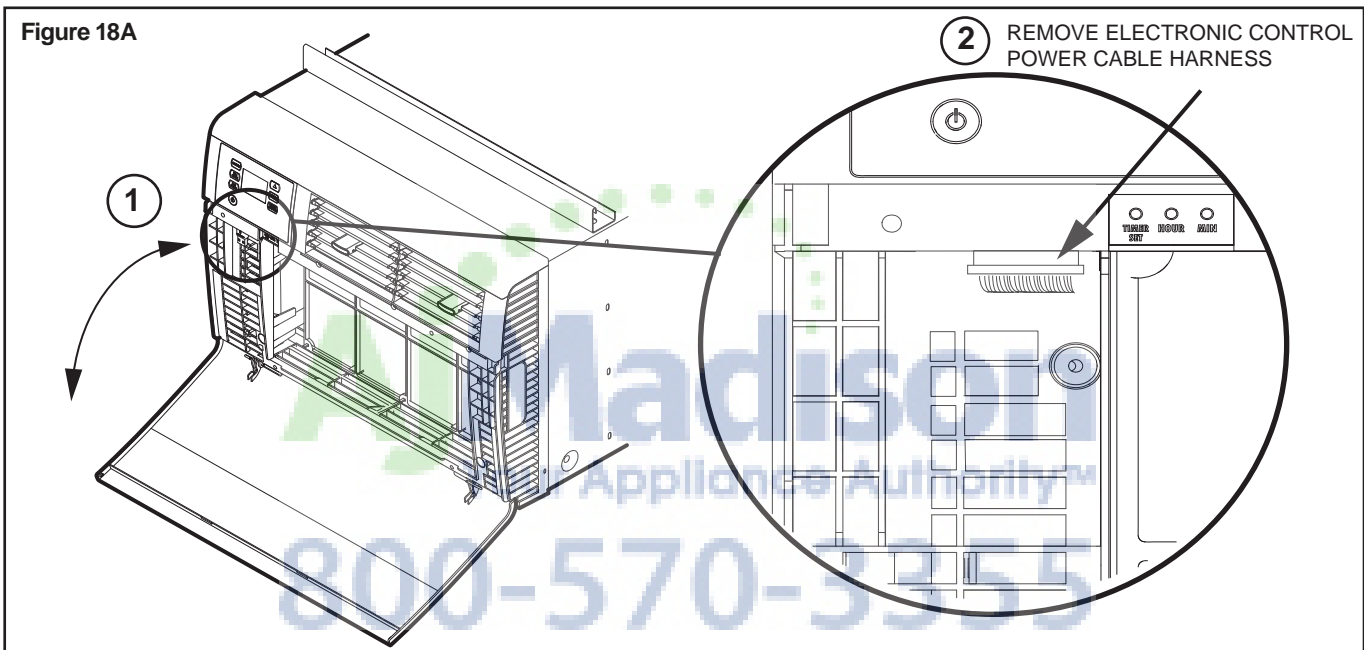

STEP 2. In order to run the power cord to the right of the unit (See Figures 20 and 21), route the cord along bottom inside of the unit (See Figures 20 and 21), under the lower left mounting screw embossments (See Figure 22) and exit the cord through right side cord opening (See Figure 22) of the decorative front cover. Decorative front cover will keep cord in place.

STEP 3. Reinstall the 4 screws removed earlier to secure Decorative front cover with cord exiting to the front bottom of the unit. (4 screws RETAINED FROM STEP 1)

Figure 19

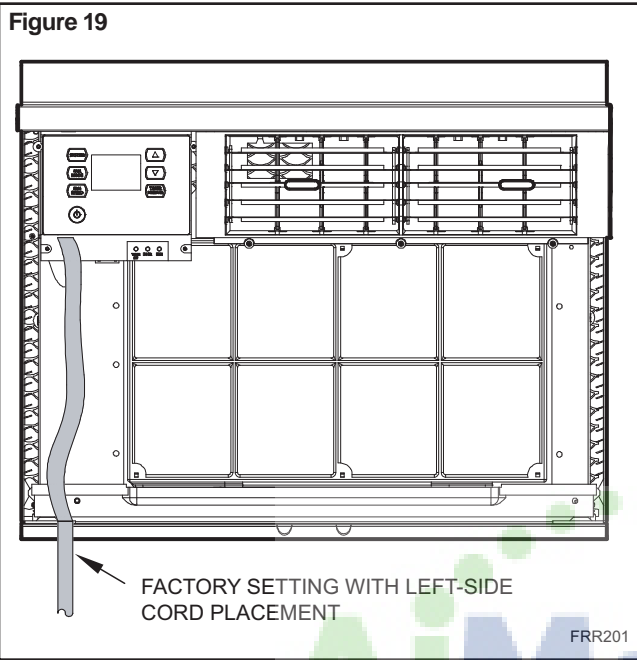

FRR201

Figure 20

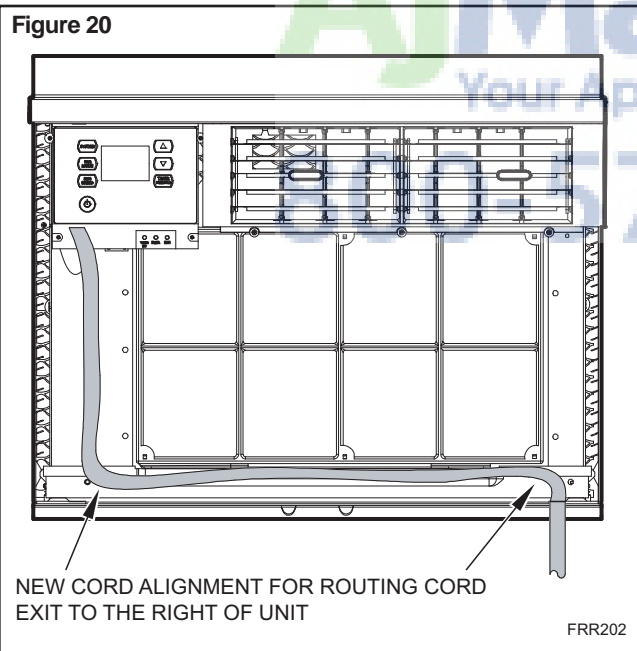

FRR202

Figure 21

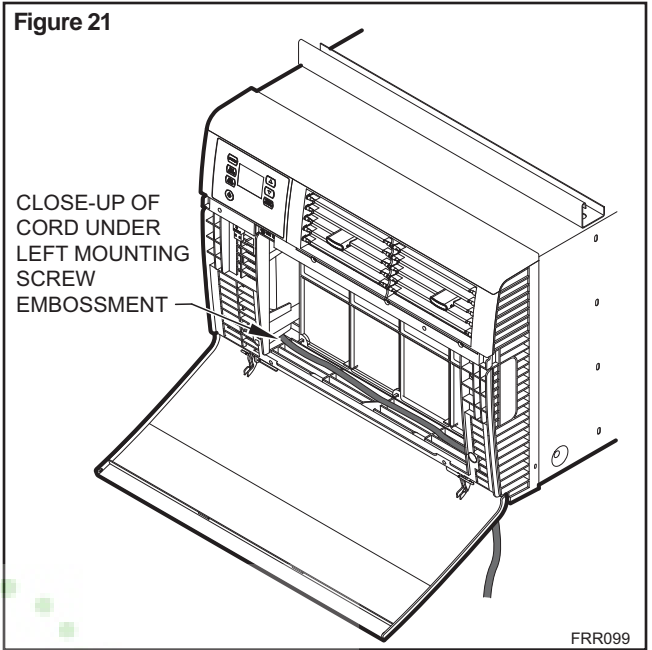

FRR099

Figure 22

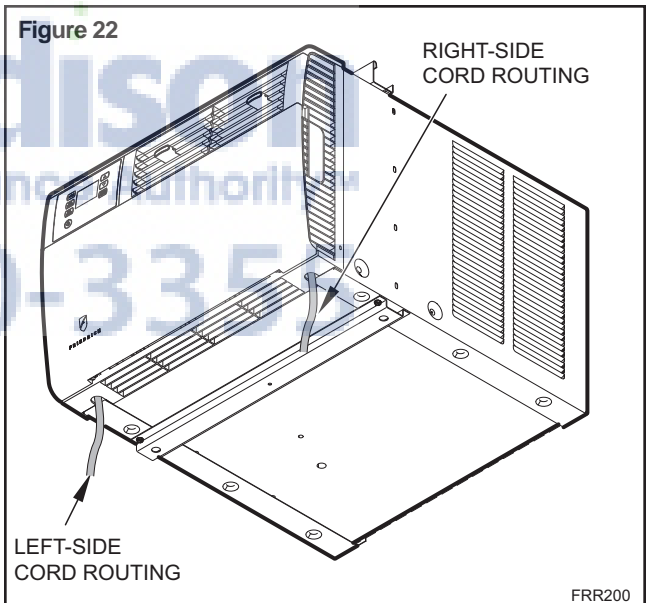

FRR200

Thru-the-wall Installation

⚠ WARNING	
	<p>Falling Object Hazard</p> <p>Not following Installation Instructions for mounting your air conditioner can result in property damage, injury, or death.</p>

STEP 1. After removing the unit from shipping carbon slide chassis out of cabinet (See Figure 16, page 25).

STEP 2. Remove the shell channel from the top of the cabinet (See Figure 15, page 24).

NOTE: Not applicable to heat pump models sold without quick mounting cabinet.

STEP 3. LAYOUT - Cut and frame in an opening in the desired wall area using the illustration as a guide (See Figure 23).

STEP 4. Place the cabinet in the framed opening.

NOTE: Measure and shim void spaces between the side of cabinet and wood framing before securing to wall.

STEP 5. Position the front edge to extend into the room 3/4" minimum at top of cabinet and 1" minimum at bottom (See Figure 24).

STEP 6. Secure each side of the cabinet with No. 8 x 7/8" hex head screws (item #3, page 22) or nails through the holes in the sides.

NOTE: Alternate fasteners which may be used for securing the unit cabinet to a wall, including masonry walls, are not furnished (available at local hardware stores).

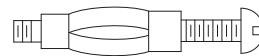

MOLLY OR TOGGLE BOLT

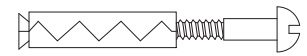

EXPANSION ANCHOR BOLT

Figure 23

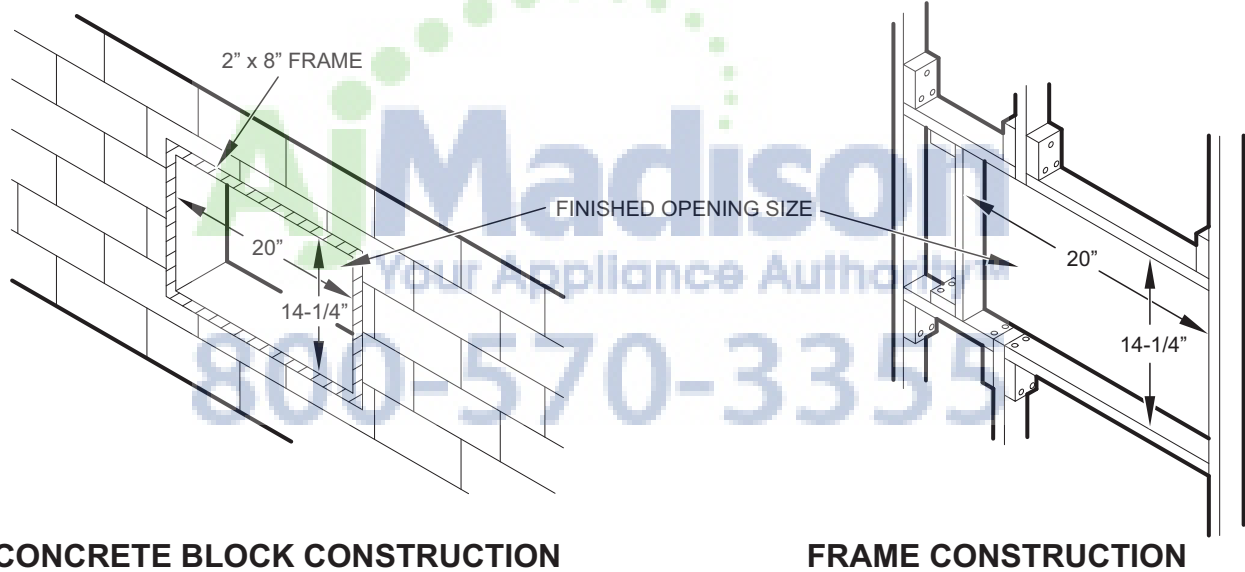

CONCRETE BLOCK CONSTRUCTION

FRAME CONSTRUCTION

FRR091

Figure 24

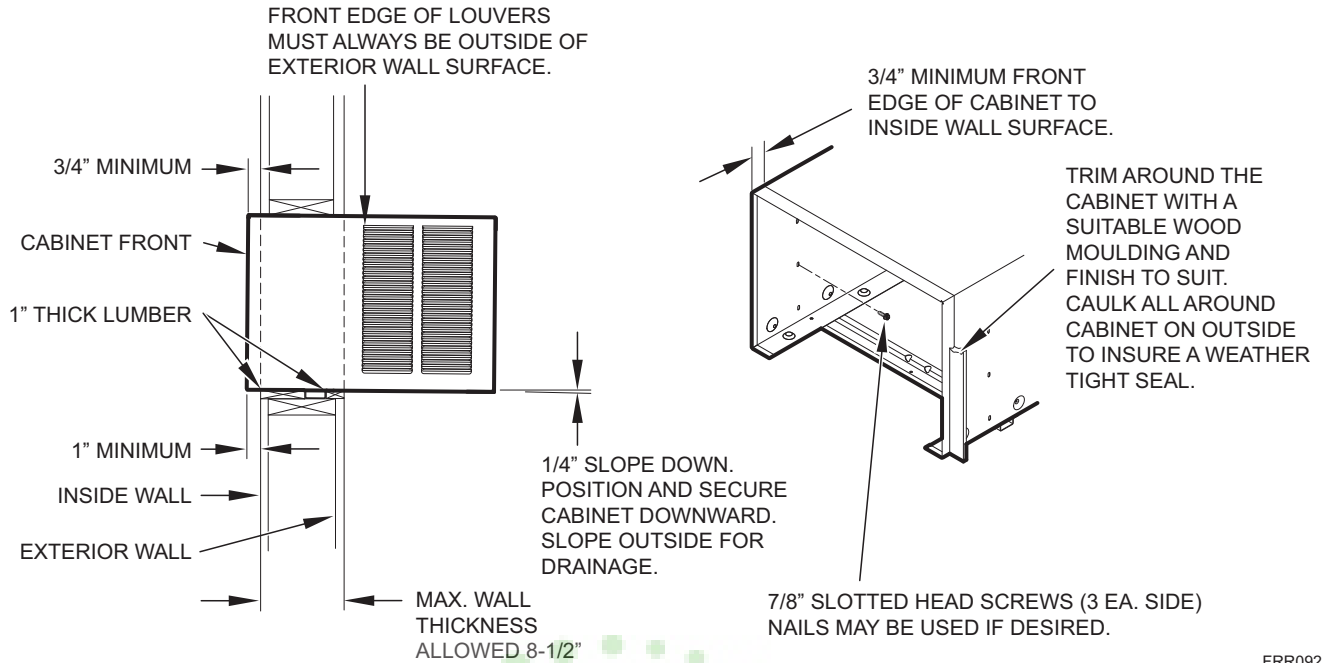

FRR092

STEP 7. Cut two pieces of standard 1" lumber (supplied by installer) to the length and width required. Place in front and back of bottom sill channel as shown in Figure 24. Secure with nails (supplied by installer).

STEP 9. Complete the installation by following STEPS 6 through 11 of Standard Window Installation (Page 24). Window Seal Gasket mentioned in STEP 9 will not be required.

STEP 8. Seal all holes in the cabinet with caulking compound (supplied by installer).

IMPORTANT: Before operating your unit, read STEP 11 of Standard Window Instructions.

Figure 25

SOLID MASONRY CONSTRUCTION

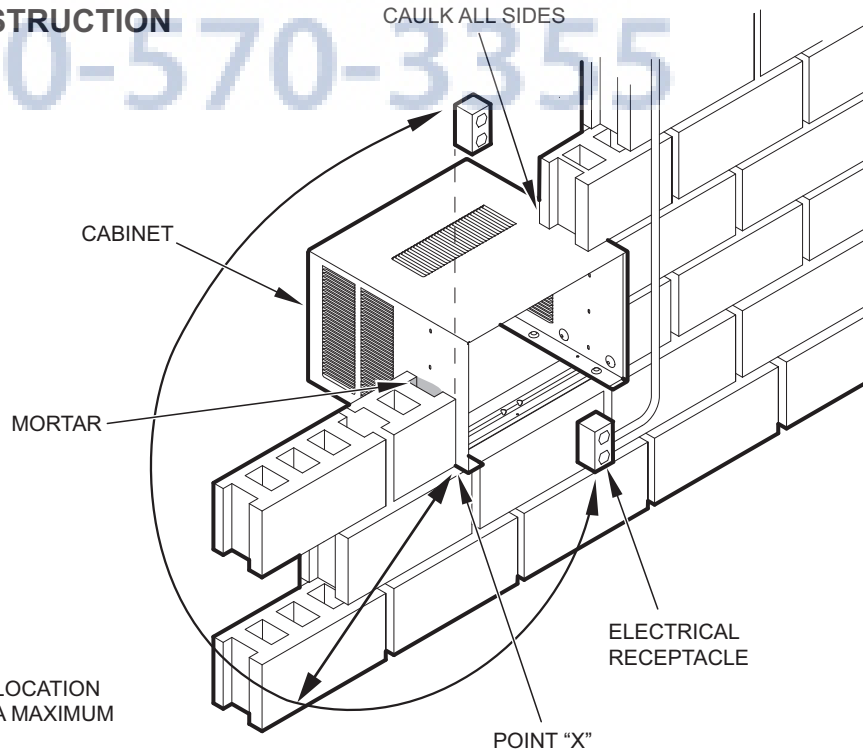

NOTE: ELECTRICAL RECEPTACLE LOCATION FROM POINT "X" MUST BE WITHIN A MAXIMUM RADIUS OF 69" FOR 115V UNITS.

FRR093

Final Inspection & Start-up Checklist

- ◆ Inspect and ensure that all components and accessories have been installed properly and that they have not been damaged during the installation progress.
- ◆ Check the condensate water drain(s) to ensure that they are adequate for the removal of condensate water, and that they meet the approval of the end user.
- ◆ Ensure that all installation instructions concerning clearances around the unit have been adhered to. Check to ensure that the unit air filter, indoor coil, and outdoor coil are free from any obstructions.
- ◆ Ensure that the circuit breaker(s) or fuse(s) and supply circuit wire size have been sized correctly. If the unit was supplied with a power supply cord, insure that it is stored properly.
- ◆ Ensure that the entire installation is in compliance with all applicable national and local codes and ordinances having jurisdiction.
- ◆ Secure components and accessories, such as a decorative front cover.
- ◆ Start the unit and check for proper operation of all components in each mode of operation.
- ◆ Instruct the owner or operator of the units operation, and the manufacturer's Routine Maintenance.

NOTE: A log for recording the dates of maintenance and/or service is recommended.

- ◆ Present the owner or operator of the equipment with the Installation & Operation Manual, all accessory installation instructions, and the name, address and telephone number of the Authorized Friedrich Warranty Service Company in the area for future reference if necessary.

This is a warm weather appliance

Your air conditioner is designed to cool in warm weather when the outside temperature is above 60°F (15.6°C) and below 115°F (46.1°C), so it won't cool a room if it is already cool outside.

Condensation is normal

Air conditioners actually pump the heat and humidity from your room to the outside. Humidity becomes water, and your air conditioner will use most of the water to keep the outside coil cool. If there is excessive humidity, there may be excess water that will drip outside. This is normal operation.

Frosting

This usually occurs because of insufficient airflow across the coils, a dirty filter, cool damp weather, or all of these. Set the SYSTEM mode to FAN ONLY  and the frost will disappear. Setting the thermostat a little warmer will probably prevent the frosting from recurring.

Noises

All air conditioners make some noise. Friedrich units are designed to operate as quietly as possible. An air conditioner mounted in a wall is quieter than one mounted in a window. It is important to ensure that the chassis seal gasket (Item 14) is properly installed (refer to installation instructions).



Routine Maintenance

To ensure proper unit operation, the air filters should be cleaned at least monthly, and more frequently if conditions warrant. The unit must be turned off before the filters are cleaned.

To Remove, Wash and Replace Filter

Lower front panel (See Figure 2). Use handle on filter to flex filter up and out of retainer. Remove filter from unit (See Figure 3). Clean filter monthly or more frequently if needed. Refer to accessories section for filter options.

Coils & Chassis

NOTE: Do not use a caustic coil cleaning agent on coils or base pan. Use a biodegradable cleaning agent and degreaser. The use of harsh cleaning materials may lead to deterioration of the aluminum fins or the coil end plates.

The indoor coil and outdoor coils and base pan should be inspected periodically (annually or semi-annually) and cleaned of all debris (lint, dirt, leaves, paper, etc.) as necessary. Under extreme conditions, more frequent cleaning may be required. Clean the coils and base pan with a soft brush and compressed air or vacuum. A pressure washer may also be used, however, you must be careful not to bend the aluminum fin pack. Use a sweeping up and down motion in the direction of the vertical aluminum fin pack when pressure cleaning coils.

NOTE: It is extremely important to insure that none of the electrical and/or electronic parts of the unit get wet. Be sure to cover all electrical components to protect them from water or spray.

Decorative Front

The decorative front and discharge air grille may be cleaned with a mild soap or detergent. Do NOT use solvents or hydrocarbon based cleaners such as acetone, naphtha, gasoline, benzene, etc., to clean the decorative front or air discharge grilles.

Use a damp (not wet) cloth when cleaning the control area to prevent water from entering the unit, and possibly damaging the electronic control.

Fan Motor & Compressor

The fan motor & compressor are permanently lubricated, and require no additional lubrication.

Wall Sleeve

Inspect the inside of the wall sleeve and drain system periodically (annually or semi-annually) and clean as required. Under extreme conditions, more frequent cleaning may be necessary. Clean both of these areas with an antibacterial and antifungal cleaner. Rinse both items thoroughly with water and ensure that the drain outlets are operating correctly. Check the sealant around the sleeve and reseal areas as needed.

Service and Assistance

Before calling for service, please check the "Troubleshooting Tips" section above. This may help you to find the answer to your problem, avoid unnecessary service calls, and save you the cost of a service call if the problem is not due to the product itself.

You can find the name of your local Authorized Service Provider by visiting our web site at www.friedrich.com.

If you require further assistance

You can call the Customer Support Call Center at **1-800-541-6645**.

Before calling, please make sure that you have the complete model and serial number, and date of purchase of your equipment available. By providing us with this information, we will be better able to assist you.

Our specialists are able to assist you with:

- ◆ Specifications and Features of our equipment.
- ◆ Referrals to dealers, and distributors.
- ◆ Use and Care Information.
- ◆ Recommended maintenance procedures.
- ◆ Installation information.
- ◆ Referrals to Authorized Service Providers and Parts depots.

Available Accessories

Carbon Filter Kits

Each kit contains three (3) filters.

KWCFQ - Carbon filter kit for "Q" chassis models.

Window Installation Kits

(Standard in Kühl Models without Heat)

KWIKQ

FriedrichLink™ Adapter Accessory:

KWIFI - FriedrichLink™ Adapter Accessory for wireless control and additional programming options

Decorative Color Front Panel Kits:

KWBGQA - Q Model Decorative Front Cover in Classic Beige

KWBLQA - Q Model Decorative Front Cover in Black Onyx

KWBLUQA - Q Model Decorative Front Cover in Cobalt Blue

KWPKNQA - Q Model Decorative Front Cover in Pink Diamond

KWREDQA - Q Model Decorative Front Cover in Deep Red

KWWHTQA - Q Model Decorative Front Cover in Designer White

See www.friedrich.com for additional accessories for your unit.

Troubleshooting Tips

COMPLAINT	CAUSE	SOLUTION
Unit does not operate.	<ul style="list-style-type: none"> The unit is turned to the off position, or the thermostat is satisfied. 	<ul style="list-style-type: none"> Turn the unit to the on position and raise or lower temperature setting (as appropriate) to call for operation.
	<ul style="list-style-type: none"> The LCDI power cord is unplugged. 	<ul style="list-style-type: none"> Plug into a properly grounded 3 prong receptacle. See "Electrical Rating Tables" on pg. 6 for the proper receptacle type for your unit.
	<ul style="list-style-type: none"> The LCDI power cord has tripped (Reset button has popped out). 	<ul style="list-style-type: none"> Press and release RESET (listen for click; Reset button latches and remains in) to resume operation.
	<ul style="list-style-type: none"> The circuit breaker has tripped or the supply circuit fuse has blown. 	<ul style="list-style-type: none"> Reset the circuit breaker, or replace the fuse as applicable. If the problem continues, contact a licensed electrician.
	<ul style="list-style-type: none"> There has been a local power failure. 	<ul style="list-style-type: none"> The unit will resume normal operation once power has been restored.
Unit Trips Circuit Breaker or Blows Fuses.	<ul style="list-style-type: none"> Other appliances are being used on the same circuit. 	<ul style="list-style-type: none"> The unit requires a dedicated outlet circuit, not shared with other appliances.
	<ul style="list-style-type: none"> An extension cord is being used. 	<ul style="list-style-type: none"> Do NOT use an extension cord with this or any other air conditioner.
LCDI Power Cord Trips (Reset Button Pops Out).	<ul style="list-style-type: none"> The circuit breaker or time-delay fuse is not of the proper rating. 	<ul style="list-style-type: none"> Replace with a circuit breaker or time-delay fuse of the proper rating. See "Electrical Rating Tables" on pg. 6 for the proper circuit breaker/fuse rating for your unit. If the problem continues, contact a licensed electrician.
	<ul style="list-style-type: none"> The LCDI power cord can trip (Reset button pops out) due to disturbances on your power supply line. 	<ul style="list-style-type: none"> Press and release RESET (listen for click; Reset button latches and remains in) to resume normal operation.
	<ul style="list-style-type: none"> Electrical overload, overheating, or cord pinching can trip (Reset button pops out) the LCDI power cord. 	<ul style="list-style-type: none"> Once the problem has been determined and corrected, press and release RESET (listen for click; Reset button latches and remains in) to resume normal operation.
	<p>NOTE: A damaged power supply cord must be replaced with a new power supply cord obtained from the product manufacturer and must not be repaired.</p>	
Unit Does Not Cool/Heat Room Sufficiently, Or Cycles On And Off Too Frequently.	<ul style="list-style-type: none"> The return/discharge air grille is blocked. 	<ul style="list-style-type: none"> Ensure that the return and/or discharge air paths are not blocked by curtains, blinds, furniture, etc.
	<ul style="list-style-type: none"> Windows or doors to the outside are open. 	<ul style="list-style-type: none"> Ensure that all windows and doors are closed.
	<ul style="list-style-type: none"> The temperature is not set at a cool enough/warm enough setting. 	<ul style="list-style-type: none"> Adjust the Temperature control to a cooler or warmer setting as necessary.
	<ul style="list-style-type: none"> The filter is dirty or obstructed. 	<ul style="list-style-type: none"> Clean the filter, (See Routine Maintenance), or remove obstruction.
	<ul style="list-style-type: none"> The indoor coil or outdoor coil is dirty or obstructed. 	<ul style="list-style-type: none"> Clean the coils, (See Routine Maintenance), or remove obstruction.
	<ul style="list-style-type: none"> There is excessive heat or moisture (cooking, showers, etc.) in the room. 	<ul style="list-style-type: none"> Be sure to use exhaust vent fans while cooking or bathing and, if possible, try not to use heat producing appliances during the hottest part of the day.
	<ul style="list-style-type: none"> The temperature of the room you are trying to cool is extremely hot. 	<ul style="list-style-type: none"> Allow additional time for the air conditioner to cool off a very hot room.

COMPLAINT	CAUSE	SOLUTION
Unit Does Not Cool/Heat Room Sufficiently, Or Cycles On And Off Too Frequently (continued).	<ul style="list-style-type: none"> The outside temperature is below 60°F (16° C). 	<ul style="list-style-type: none"> Do not try to operate your air conditioner in the cooling mode when the outside temperature is below 60°F (16° C). The unit will not cool properly, and the unit may be damaged.
	<ul style="list-style-type: none"> The digital control is set to fan cycling mode. 	<ul style="list-style-type: none"> Since the fan does not circulate the room air continuously at this setting, the room air does not mix as well and hot (or cold) spots may result. Using the continuous fan setting is recommended to obtain optimum comfort levels.
	<ul style="list-style-type: none"> The air conditioner has insufficient cooling capacity to match the heat gain of the room. 	<ul style="list-style-type: none"> Check the cooling capacity of your unit to ensure it is properly sized for the room in which it is installed. Room air conditioners are not designed to cool multiple rooms.
	<ul style="list-style-type: none"> The air conditioner has insufficient heating capacity to match the heat loss of the room. 	<ul style="list-style-type: none"> Check the heating capacity of your unit. Air conditioners are sized to meet the cooling load, and heater size is then selected to meet the heating load. In extreme northern climates, room air conditioners may not be able to be used as a primary source of heat.
Unit Runs Too Much.	<ul style="list-style-type: none"> This may be due to an excessive heat load in the room. 	<ul style="list-style-type: none"> If there are heat producing appliances in use in the room, or if the room is heavily occupied, the unit will need to run longer to remove the additional heat.
	<ul style="list-style-type: none"> It may also be due to an improperly sized unit. 	<ul style="list-style-type: none"> Be sure to use exhaust vent fans while cooking or bathing and, if possible, try not to use heat producing appliances during the hottest part of the day.
	<ul style="list-style-type: none"> This may be normal for higher efficiency (EER) air conditioners. 	<ul style="list-style-type: none"> The use of higher efficiency components in your new air conditioner may result in the unit running longer than you feel it should. This may be more apparent, if it replaced an older, less efficient, model. The actual energy usage, however, will be significantly less when compared to older models.
	<ul style="list-style-type: none"> You may notice that the discharge air temperature of your new air conditioner may not seem as cold as you may be accustomed to from older units. This does not, however, indicate a reduction in the cooling capacity of the unit. 	<ul style="list-style-type: none"> The energy efficiency ratio (EER) and cooling capacity rating (Btu/h) listed on the unit's rating plate are both agency certified.



F R I E D R I C H

Friedrich Air Conditioning Company
10001 Reunion Place, Suite 500
San Antonio, TX 78216
800.541.6645
www.friedrich.com

ROOM AIR CONDITIONERS LIMITED WARRANTY

FIRST YEAR

ANY PART: If any part supplied by FRIEDRICH fails because of a defect in workmanship or material within twelve months from date of original purchase, FRIEDRICH will repair the product at no charge, provided room air conditioner is reasonably accessible for service. Any additional labor cost for removing inaccessible units and/or charges for mileage related to travel by a Service Agency that exceeds 25 miles one way will be the responsibility of the owner. This remedy is expressly agreed to be the exclusive remedy within twelve months from the date of the original purchase.

SECOND THROUGH FIFTH YEAR

SEALED REFRIGERANT SYSTEM: If the Sealed Refrigeration System (defined for this purpose as the compressor, condenser coil, evaporator coil, reversing valve, check valve, capillary, filter drier, and all interconnecting tubing) supplied by FRIEDRICH in your Room Air Conditioner fails because of a defect in workmanship or material within sixty months from date of purchase, FRIEDRICH will pay a labor allowance and parts necessary to repair the Sealed Refrigeration System; **PROVIDED** FRIEDRICH will not pay the cost of diagnosis of the problem, removal, freight charges, and transportation of the air conditioner to and from the Service Agency, and the reinstallation charges associated with repair of the Sealed Refrigeration System. All such cost will be the sole responsibility of the owner. This remedy is expressly agreed to be the exclusive remedy within sixty months from the date of the original purchase.

APPLICABILITY AND LIMITATIONS: This warranty is applicable only to units retained within the Fifty States of the U.S.A., District of Columbia, and Canada. This warranty is not applicable to:

1. Air filters, fuses, batteries and the front grille removal tool.
2. Products on which the model and serial numbers have been removed.
3. Products which have defects or damage which results from improper installation, wiring, electrical current characteristics, or maintenance; or caused by accident, misuse or abuse, fire, flood, alterations and/or misapplication of the product and/or units installed in a corrosive atmosphere, default or delay in performance caused by war, government restrictions or restraints, strikes, material shortages beyond the control of FRIEDRICH, or acts of God.

OBTAINING WARRANTY PERFORMANCE: Service will be provided by the **FRIEDRICH Authorized Dealer or Service Organization** in your area. They are listed in the Yellow Pages. If assistance is required in obtaining warranty performance, write to: Room Air Conditioner Service Manager, Friedrich Air Conditioning Co., 10001 Reunion Place, Ste.500, San Antonio, TX., 78216.

LIMITATIONS: THIS WARRANTY IS GIVEN IN LIEU OF ALL OTHER WARRANTIES. Anything in the warranty notwithstanding, ANY IMPLIED WARRANTIES OF FITNESS FOR PARTICULAR PURPOSE AND/OR MERCHANTABILITY SHALL BE LIMITED TO THE DURATION OF THIS EXPRESS WARRANTY. MANUFACTURER EXPRESSLY DISCLAIMS AND EXCLUDES ANY LIABILITY FOR CONSEQUENTIAL OR INCIDENTAL DAMAGE FOR BREACH OF ANY EXPRESSED OR IMPLIED WARRANTY.

Performance of Friedrich's Warranty obligation is limited to one of the following methods:

1. Repair of the unit
2. A refund to the customer for the prorated value of the unit based upon the remaining warranty period of the unit.
3. Providing a replacement unit of equal value

The method of fulfillment of the warranty obligation is at the sole discretion of Friedrich Air Conditioning.

NOTE: Some states do not allow limitations on how long an implied warranty lasts, or do not allow the limitation or exclusion of consequential or incidental damages, so the foregoing exclusions and limitations may not apply to you.

OTHER: This warranty gives you specific legal rights, and you may also have other rights which vary from state to state.

PROOF OF PURCHASE: Owner must provide proof of purchase in order to receive any warranty related services.

All service calls for explaining the operation of this product will be the sole responsibility of the consumer.

All warranty service must be provided by an **Authorized FRIEDRICH Service Agency**, unless authorized by FRIEDRICH prior to repairs being made.



F R I E D R I C H

Friedrich Air Conditioning Co.
10001 Reunion Place, Suite 500 • San Antonio, Texas 78216
1-800-541-66450
www.friedrich.com

Printed in Mexico



F R I E D R I C H

Unidades de Aire Acondicionado

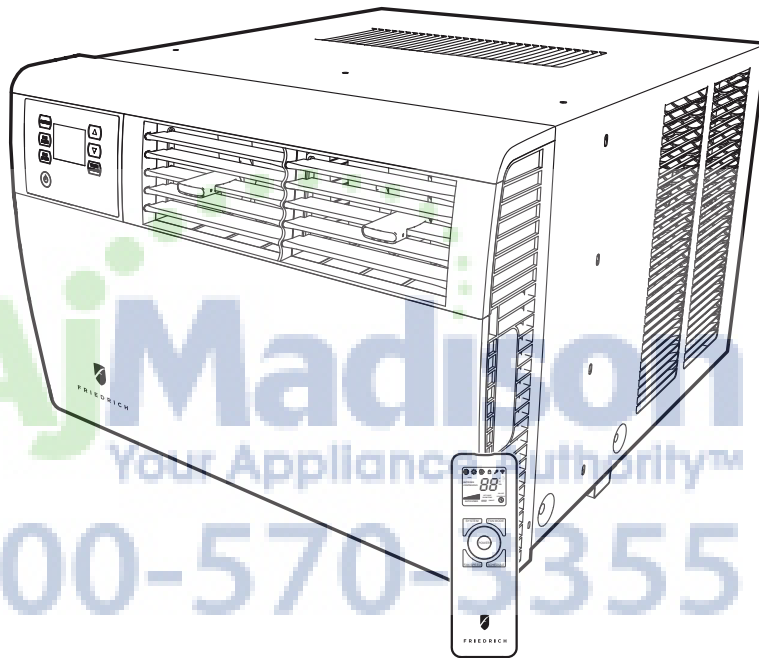

Modelos Q Chassis

Kühl

115-Voltios: SQ05, SQ06, SQ08, SQ10

Kühl +

115-Voltios: EQ08

Frío & Calor Eléctrico

Gracias por su decisión de comprar el Aire Acondicionado de Alta Eficiencia Friedrich. Su nuevo Friedrich ha sido cuidadosamente diseñado y fabricado para darle muchos años de funcionamiento confiable y eficiente, manteniendo una temperatura y nivel de humedad confortables. Se han incorporado muchas características adicionales a la unidad para garantizar un funcionamiento silencioso, la mayor circulación de aire frío y seco, y el funcionamiento más económico.

GRACIAS, a nombre de toda nuestra empresa,
por hacer una compra tan inteligente.



Registre su aire acondicionado

La información del modelo se puede encontrar en la placa de identificación detrás de la tapa frontal.

Favor de llenar y enviar la tarjeta de registro proporcionada con este producto, o registrarse en línea en www.friedrich.com. Para su futura comodidad, registre la información del modelo aquí.

NÚMERO DE MODELO

NÚMERO DE SERIE

FECHA DE COMPRA

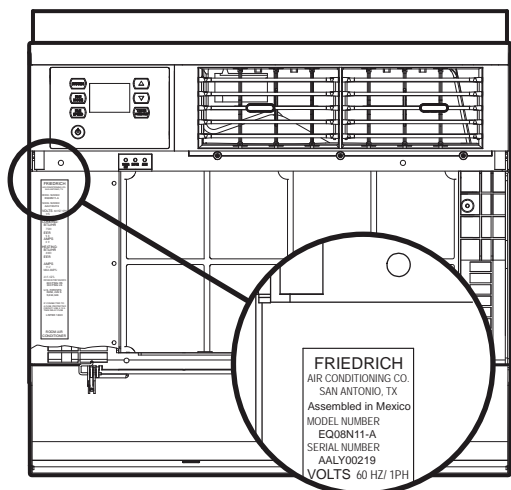

Índice

Índice.....	3
Medidas de Seguridad.....	4
Instrucciones de Desempacado.....	5
ADVERTENCIA: Antes de Operar su Unidad.....	6
Limpieza del Filtro Estándar / Instrucciones de Instalación.....	7
Instrucciones de Instalación del Filtro de Carbono Premium	7
Funcionamiento del Panel de Control	8
Nuevas Opciones del Control Kühl.....	9
Instrucciones de Funcionamiento del Panel de Control.....	10
Funcionamiento del Control Remoto	19
Efectividad del Control Remoto	19
Selección y Ajuste del Flujo de Aire	21
Instrucciones de Instalación.....	21
Artículos Requeridos Para la Instalación (proporcionados en las unidades de enfriamiento directo únicamente)	22
Instalación de Ventana Estándar.....	23
Cambio de Enrutamiento del Cable.....	26
Instalación a Través de la Pared	28
Inspección Final & Lista de Verificación de Arranque.....	30
Mantenimiento de Rutina.....	31
Servicio y Asistencia.....	31
Accesorios Disponibles.....	31
Consejos Para Solucionar Problemas.....	32
Anexo 1.....	34



Medidas de Seguridad

Su seguridad y la seguridad de los demás son muy importantes.

Hemos proporcionado muchos mensajes de seguridad importantes en este manual y en su electrodoméstico. Siempre lea y obedezca todos los mensajes de seguridad.

Este es un símbolo de alerta de seguridad.
Este símbolo le advierte de los peligros potenciales que pueden matar o lastimar a usted y a los demás.
Todos los mensajes de seguridad le seguirán al símbolo de alerta de seguridad con la palabra "ADVERTENCIA" o "PRECAUCIÓN". Estas palabras significan:



ADVERTENCIA

Indica un peligro que, de no evitarse, puede resultar en lesiones personales graves o en la muerte y en daños al producto u otros bienes.



PRECAUCIÓN

Indica un peligro que, de no evitarse, puede resultar en lesiones personales y en daños al producto u otros bienes.

AVISO



ADVERTENCIA



Sistema de enfriamiento bajo alta presión

No perforar, calentar, exponer a las llamas o incinerar. Únicamente los técnicos certificados en refrigeración deben reparar este equipo.

Los sistemas R410A funcionan a presiones más altas que el equipo R22. Se deben utilizar prácticas adecuadas de servicio y manejo seguro.

Únicamente utilice los medidores de presión diseñados para su uso con R410A. No utilice los medidores de presión estándar R22.

	 WARNING	 AVERTISSEMENT	 ADVERTENCIA
THINK SAFETY FIRST	Do not remove, disable or bypass this unit's safety devices. Doing so may cause, fire, injuries or death.	Ne pas supprimer, désactiver ou contourner cette l'unité des dispositifs de sécurité. faire vous risqueriez de provoquer, le feu, les blessures ou la mort.	No eliminar, desactivar o pasar por alto los dispositivos de seguridad de la unidad. Si lo hace podría producirse fuego, lesiones o muerte.

Instrucciones de Desempaquetado

PASO 1 CORTAR TODAS CINTAS DEL EMPAQUETADO.

PASO 2 CORTAR LA CINTA ADHESIVA Y ABRIR.

PASO 3 SACAR EL MATERIAL DEL EMPAQUETADO Y LAS CORTINAS
LATERALES DE CARTÓN.

PASO 4 SACAR LENTAMENTE LA CAJA EXTERIOR.

PASO 5 SACAR LOS POSTES ESQUINEROS.

PASO 6 SACAR LA UNIDAD DE LA BANDEJA DE TRANSPORTE.

PASO 7 SACAR EL FILTRO DE CARBONO Y EL EQUIPO DE
FERRETERÍA DE LA BANDEJA INFERIOR.

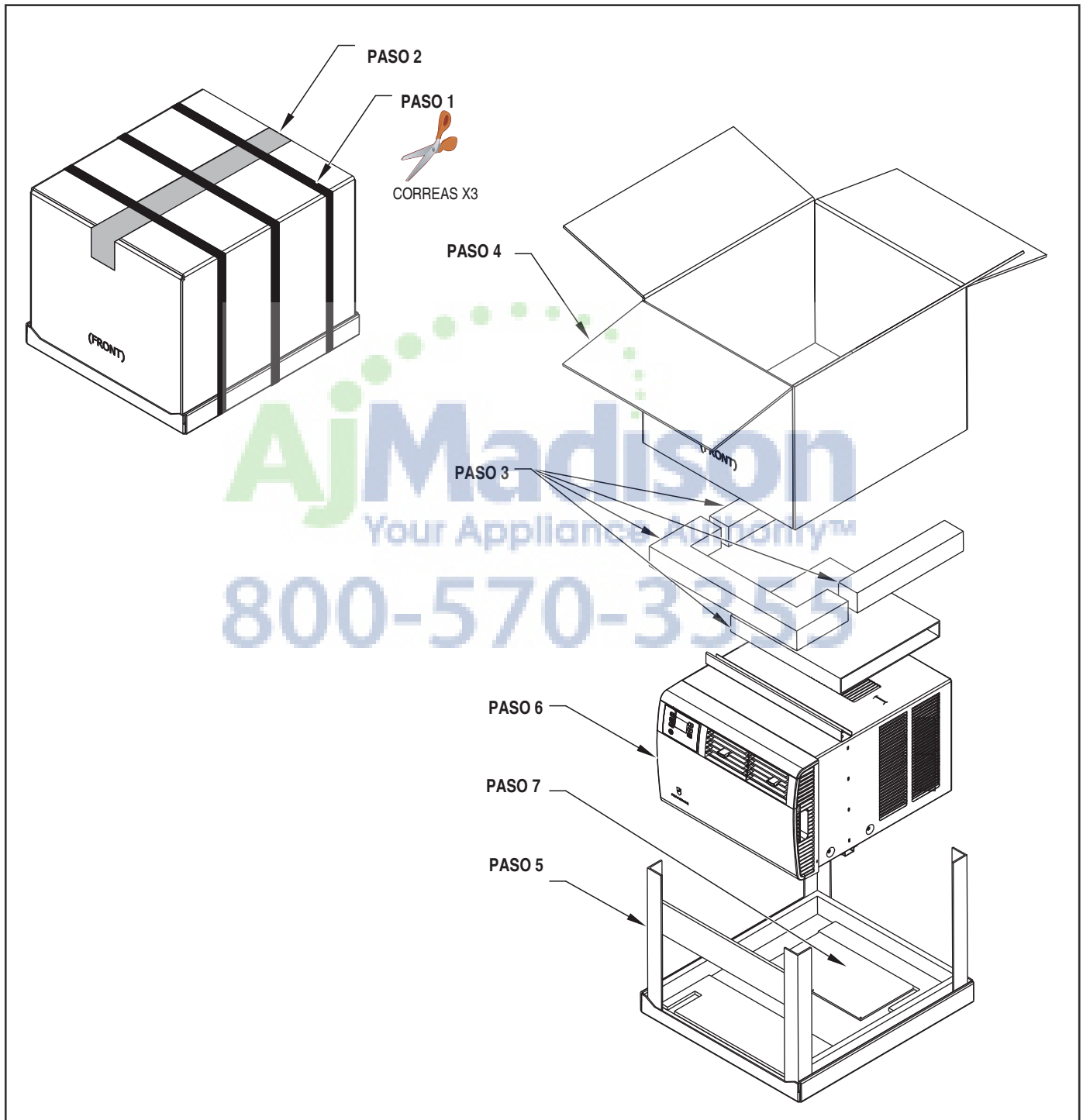

ADVERTENCIA: Antes de Operar Su Unidad

Asegúrese de que el cableado sea adecuado para su unidad.

Si tiene fusibles, deben ser del tipo de retardo. Antes de instalar o trasladar esta unidad, asegúrese de que el amperaje del interruptor o el fusible de retardo no superen el amperaje en el Cuadro 1.

NO utilice un cable de extensión.

El cable proporcionado le suministrará la cantidad de energía eléctrica adecuada a la unidad; puede que un cable de extensión no.

Asegúrese de que la toma de corriente sea compatible con el enchufe del aire acondicionado proporcionado.

Esto garantiza una conexión a tierra adecuada. Si usted tiene una toma de corriente de dos clavijas, tendrá que solicitar que un electricista certificado se lo sustituya por una toma de corriente conectada a tierra. La toma de corriente conectada a tierra debe cumplir con todos los códigos y reglamentos locales y nacionales. Bajo ninguna circunstancia se deberá quitar la clavija de tierra del enchufe. Debe utilizar el enchufe de tres clavijas suministrado con el aire acondicionado.

Pruebe el cable de alimentación

Todas las unidades de aire acondicionado Friedrich salen de fábrica con un cable de alimentación equipado con un Interruptor de Detección de Fugas de Corriente (LCDI, en inglés). El dispositivo LCDI cumple con los requisitos de UL y NEC para aires acondicionados conectados mediante cable a partir de agosto de 2004.

Para probar el cable de alimentación:

1. Enchufar el cable de alimentación a una toma de corriente de 3 clavijas con conexión a tierra.
2. Oprimir el botón RESET (Ver Diagrama 1).
3. Oprimir el botón TEST, escuchar el chasquido; el botón RESET se detona y se bota.
4. Oprimir y soltar el botón RESET (Escuchar el chasquido; el botón RESET se traba y permanece adentro). El cable de alimentación está listo para su uso.

Una vez conectada, la unidad funcionará con normalidad sin necesidad de reiniciar el dispositivo LCDI.

Si el dispositivo LCDI no se detona al ponerse a prueba o si el cable de alimentación está dañado, debe ser sustituido por un nuevo cable de alimentación del fabricante. Póngase en contacto con nuestra Línea de Asistencia Técnica al (800) 541-6645.

Para agilizar el servicio, por favor tenga su número de modelo a la mano.

AVISO

No utilizar el dispositivo LCDI como un interruptor de ENCENDIDO/APAGADO.

El incumplimiento de esta precaución puede ocasionar que el equipo falle de forma prematura.

Cuadro 1.				
MODELO	CAPACIDAD DEL CIRCUITO O FUSIBLE DE RETARDO		TOMA DE CORRIENTE REQUERIDA	
	AMP	VOLT	NO. NEMA	
XQ05 -XQ06 XQ08 -XQ10 XQ08	15	125	5-15P	

⚠ ADVERTENCIA



Peligro de Descarga Eléctrica

Asegurarse de que su toma de corriente eléctrica tenga la misma configuración que el enchufe de su aire acondicionado. Si es diferente, consultar a un Electricista Certificado.

No utilizar adaptadores de enchufe.
No utilizar un cable de extensión.
No quitar la clavija de tierra.

Conectar siempre a una toma de corriente de 3 clavijas con conexión a tierra.

El incumplimiento de estas instrucciones puede ocasionar la muerte, un incendio o una descarga eléctrica.

Diagrama 1



FRR072

Limpieza del Filtro Estándar / Instrucciones de Instalación

PASO 1. Jalar para abrir la puerta y quitar el filtro sujetando el mango del filtro y empujando el soporte del filtro hacia arriba y hacia afuera.

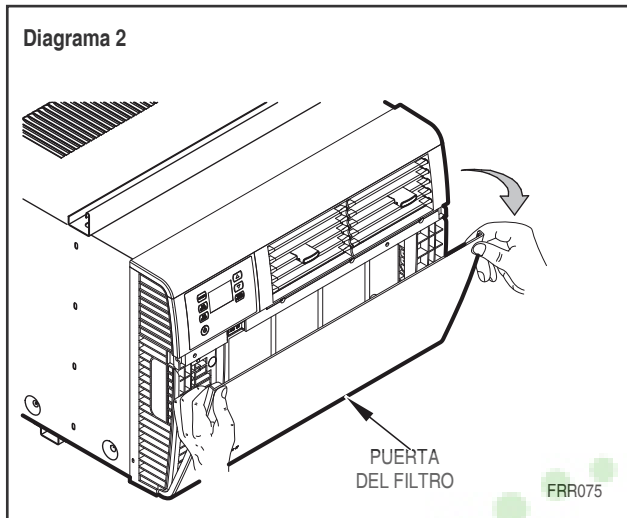

PASO 2. Limpiar el marco frontal, lavando la suciedad del filtro. Usar una solución de jabón suave si es necesario. Permitir que el filtro se seque.

PASO 3. Instalar el filtro de vuelta en la unidad. Seguir las instrucciones en el interior de la puerta delantera.

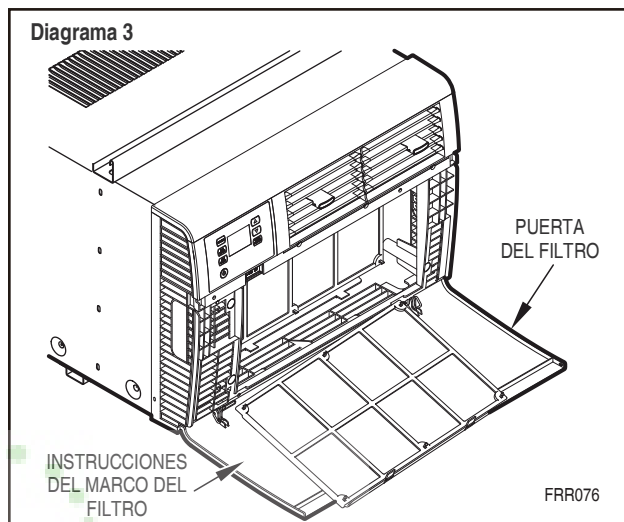

Instrucciones de Instalación del Filtro de Carbono Premium

Por favor, siga las siguientes instrucciones para instalar el filtro de carbono Friedrich. El filtro de carbono debe ser reemplazado después de 300 horas de funcionamiento, 3 meses, o con mayor frecuencia si es necesario para la eficacia máxima.

Cuando reemplace el filtro de carbono, limpiar el filtro de malla lavable si está sucio. Permita que el filtro de malla se seque antes de reinsertar.

PASO 1. Quitar el marco del filtro de plástico negro de la unidad siguiendo las instrucciones en el interior de la puerta del filtro. (El filtro de malla lavable viene incluido y se sujeta de manera permanente al marco del filtro).

PASO 2. Colocar el marco del filtro de plástico negro sobre una superficie plana, con los 6 ganchos del marco del filtro hacia arriba.

Colocar el filtro de carbono sobre el marco del filtro de manera que los 6 agujeros de instalación del filtro de carbono estén alineados con los 6 ganchos del marco del filtro. (Diagrama 4)

Afianzar el filtro de carbono al marco del filtro. Asegurarse de que todos los 6 ganchos del marco del filtro se inserten a través de los 6 agujeros de instalación del filtro de carbono. Los ganchos de instalación sostendrán el filtro de forma segura.

PASO 3. Colocar de vuelta el marco del filtro de plástico negro con el filtro de carbono instalado (Diagrama 5) en la parte frontal de la unidad, siguiendo las instrucciones en el interior de la puerta del filtro.

¡El filtro de carbono ya está listo para su uso!

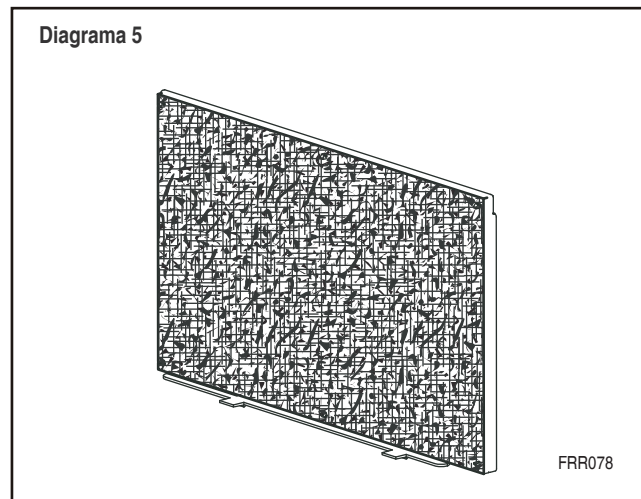
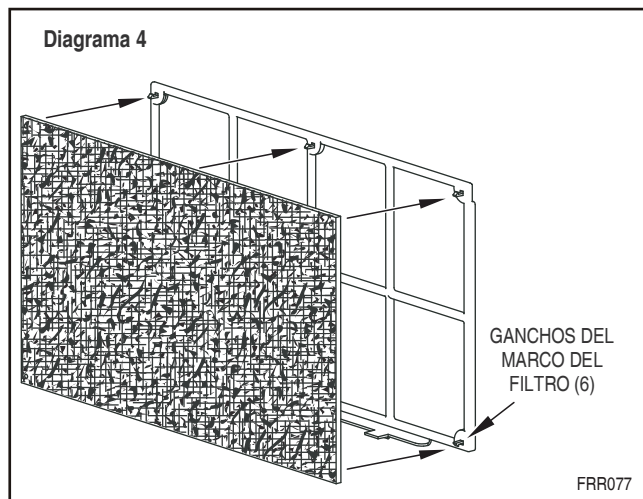

Funcionamiento del Panel de Control

Veamos cómo controlar su aire acondicionado. En el panel de control, justo por encima del botón POWER, hay una pantalla de cristal líquido (LCD, en inglés). Todos los botones de función del panel de control y los iconos modo se pueden ver en el Diagrama 6.

Encendido – Oprimir el botón para encender el aire acondicionado. El botón de encendido se ilumina para indicar que la unidad está encendida. La luz de fondo en el interruptor de encendido se atenúa automáticamente al 20% de intensidad después de 15 segundos de inactividad. El control remoto también se puede utilizar para poner en ENCENDIDO / APAGADO (Ver control remoto).

Pantalla – La pantalla es un LCD de alta eficiencia con una luz de fondo blanca integrada. La luz de fondo tiene una función automática de difuminación de dos (2) etapas. Después de 15 segundos de inactividad, la pantalla se difumina al 20% de intensidad. Después de un período adicional de 120 segundos, la pantalla se apaga. Al tocar cualquier botón la pantalla cambia automáticamente a su brillo máximo.

Hay tres botones pulsadores de control en cada lado de la pantalla.

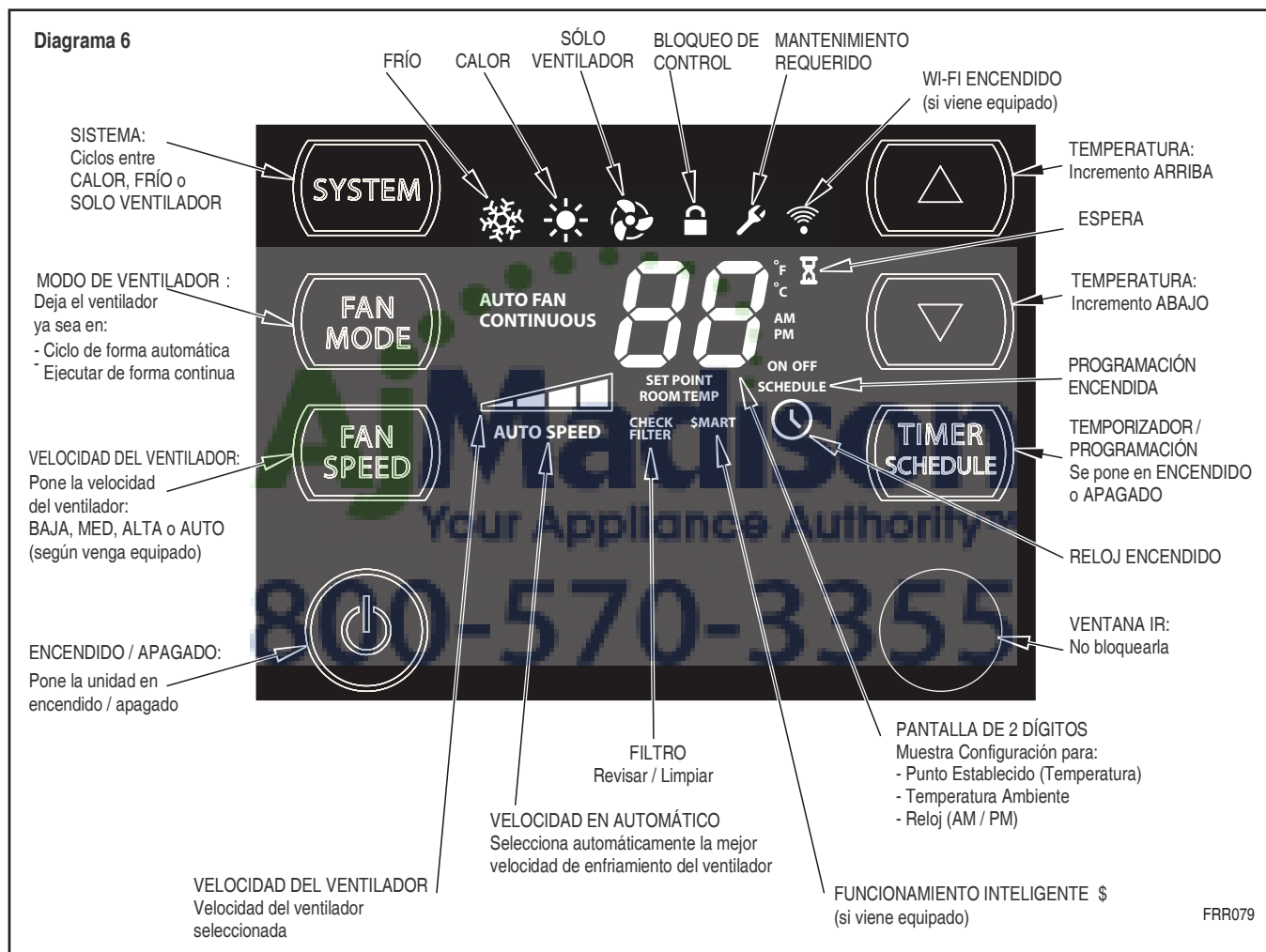

Nuevas Opciones de Control Kühl

El nuevo Kühl le ofrece una gran variedad de opciones para el control, la programación y temporización, incluyendo **capacidades inalámbricas**. El nuevo Adaptador FriedrichLink™ (se vende por separado) le permite convenientemente controlar, programar y supervisar su unidad de aire acondicionado de forma remota desde un teléfono inteligente o computadora. (El accesorio del Adaptador FriedrichLink™ está disponible a través de minoristas Friedrich autorizados o www.friedrich.com. Vea la sección del Adaptador FriedrichLink™ en www.friedrich.com para obtener más detalles)

Opciones de Programación Pre Programadas:

El control digital de su unidad viene equipado con un temporizador de 24 horas y dos opciones pre programadas de manejo de energía por 7 días.

Temporizador de 24 Horas

El temporizador de 24 horas le permite apagar y encender la unidad en horarios predeterminados mediante el establecimiento de un horario de encendido y apagado en el panel de control de la unidad. (Vea la página 11 para obtener detalles sobre la configuración del temporizador.)

Manejo de la Energía Pre Programada

Su unidad viene de fábrica con dos (2) ajustes de Manejo de Energía Pre Programados como se muestra en el Anexo 1 (Cuadro de Programación Residencial y Comercial).

Las Opciones de Programación del Manejo de Energía son:

1. Programación Residencial – Semana Laboral de 40 Horas
2. Programación Comercial – Semana Laboral de 5 Días

La Programación "Residencial" (Semana Laboral de 40 Horas) tiene cuatro (4) períodos de tiempo: 06:00, 08:00, 18:00 y 22:00. Esta opción hará que su unidad Kühl Q eleve temporalmente la temperatura ambiente a 85°F durante las horas en las que la mayoría de la gente está en el trabajo, bajándola de nuevo a 78°F antes de que la mayoría de la gente volverá a casa, y luego elevándola ligeramente a 82°F para mantener una temperatura cómoda durante la noche.

La Programación "Comercial" (Semana Laboral de 5 Días) tiene dos (2) períodos de tiempo: 07:00 y 18:00. Esta opción hará que su unidad Kühl Q eleve la temperatura a 84°F después de las horas de trabajo habituales y en fines de semana cuando los espacios comerciales suelen estar desocupados.

(Vea la Sección de Instrucciones de Funcionamiento del Panel de Control)

Opciones de Programación Personalizada:

La programación personalizada, con un máximo de cuatro ajustes de temperatura por día, se pueden subir a la unidad a través de la interface de la micro USB del aire acondicionado o transmitirse convenientemente de forma inalámbrica mediante el accesorio del NUEVO Adaptador FriedrichLink™, lo que simplifica enormemente la programación de una o varias unidades.

Opciones de Programación Personalizada:

1. RECOMENDADO: Programar y controlar de forma inalámbrica su unidad Kühl a través de una computadora o dispositivo telefónico inteligente mediante el sistema FriedrichLink™. Se requiere un adaptador FriedrichLink™ por unidad Kühl, así como el acceso inalámbrico a Internet.

Sólo tiene que insertar el Adaptador FriedrichLink™ al puerto de la micro USB de la unidad como se muestra en el Diagrama 7.

2. Utilizar el Adaptador FriedrichLink™ como una unidad flash para cargar una programación personalizada a su unidad Kühl. Conectar el Adaptador FriedrichLink™ a su PC para crear una programación personalizada (La aplicación de Termostato Personalizado viene pre cargada en el accesorio del Adaptador FriedrichLink™). Una vez que se cree la programación personalizada, retirar el Adaptador FriedrichLink™ de la PC y conectarlo en la unidad Kühl para cargar. Se pueden cargar múltiples unidades con el mismo Adaptador FriedrichLink™.
3. Descargar la Aplicación de Programación Personalizada de www.friedrich.com y cargar a su unidad Kühl con una computadora portátil y USB al cable de la micro USB. (Cable no incluido).

Para obtener instrucciones detalladas de instalación de la Aplicación de Programación, consultar la página FriedrichLink™ bajo la sección de "Soporte & Descargas" en www.friedrich.com.

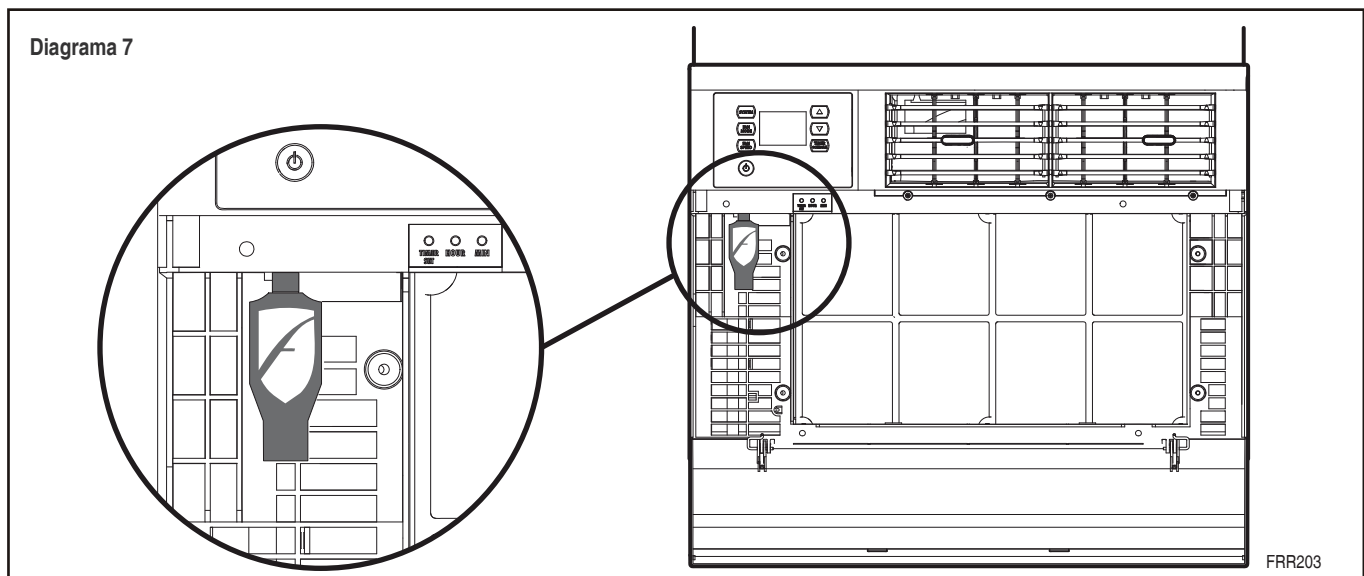

Instrucciones de Funcionamiento del Panel de Control

SISTEMA - El botón de **SISTEMA** le permite seleccionar secuencialmente tres modos de funcionamiento:

- FRÍO ❄️
- CALOR ☀️ No disponible en algunos modelos
- SOLO VENTILADOR 🌀

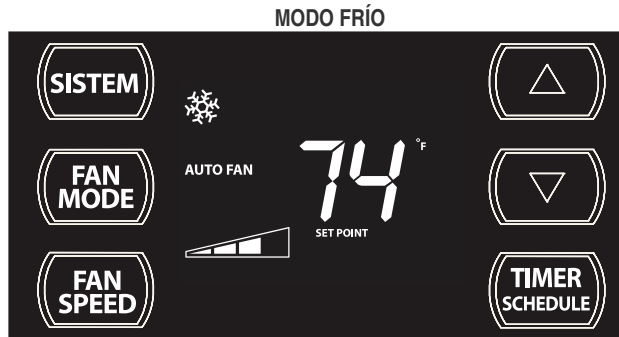

FRR103

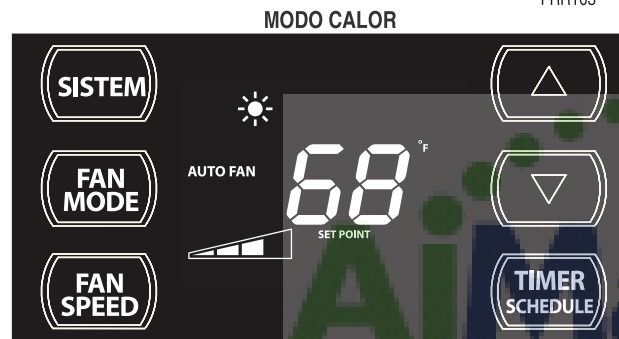

FRR104



FRR105

Cuando está en el modo FRÍO ❄️ o CALOR ☀️ o SÓLO VENTILADOR 🌀, también puede seleccionar MODO VENTILADOR, VELOCIDAD DEL VENTILADOR, PROGRAMACIÓN DE TEMPORIZADOR, ▲ y ▼ El MODO DE SISTEMA no cambia.

MODO VENTILADOR – El botón **FAN MODE** le permite seleccionar entre los modos **AUTO FAN** y **CONTINUOUS**.

AUTO VENTILADOR (Sin Requerimiento de Enfriamiento)

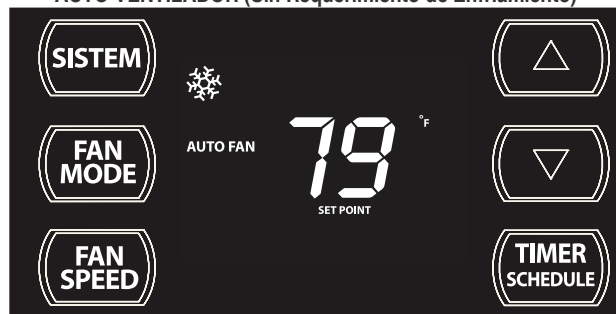

FRR112

Cuando está en el modo **AUTO FAN**, el sólo ventilador 🌀 funciona cuando el sistema requiere que la habitación se enfríe o se caliente. Nota: el ventilador está apagado (no hay ícono de velocidad del ventilador), indicado que no hay instrucción de enfriar o calentar.

AUTO VENTILADOR (Requerimiento de Enfriamiento)

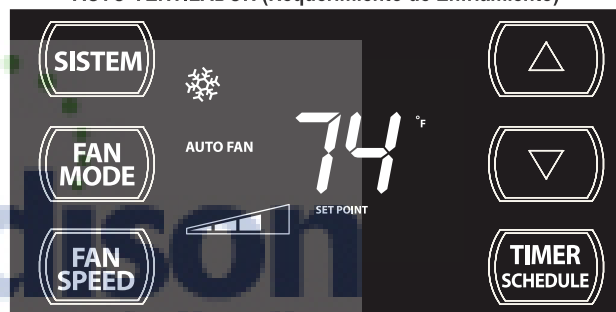

FRR106

El sistema tiene un requerimiento de enfriamiento. El ventilador está funcionando a una velocidad media.

CONTINUO

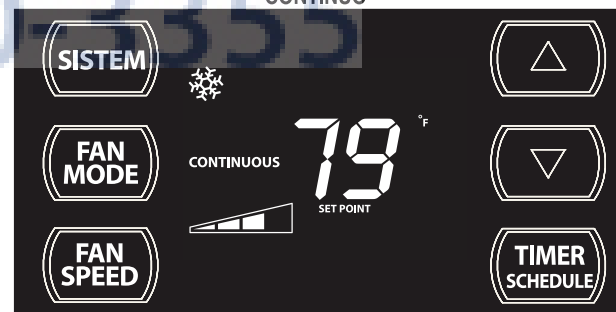

FRR113

En el modo **CONTINUOUS** del ventilador, el ventilador funciona todo el tiempo. El sistema periódicamente enfría o calienta el flujo de aire del ventilador, pero el flujo de aire no se detiene.

VELOCIDAD DEL VENTILADOR – El botón **FAN SPEED** le permite alternar entre cuatro modos de funcionamiento: BAJA, MEDIA, ALTA y AUTO.



FRR095

Cuando se selecciona el modo AUTO de velocidad del ventilador (modo del SISTEMA FRÍO o CALIENTE), la velocidad del ventilador varía automáticamente en función de la diferencia entre el punto de ajuste de la unidad en el panel de control y la temperatura ambiente efectiva. Permítame explicar. Digamos por ejemplo, que usted está trabajando en su cochera y abre el portón por varios minutos. El sistema detectará una gran diferencia entre el punto establecido y la temperatura ambiente efectiva. Cuando esto ocurre, la velocidad del ventilador del sistema se aumenta a ALTA durante un período de tiempo. La velocidad del ventilador disminuye, conforme disminuye la diferencia en temperatura. Cuando la temperatura ambiente coincide con el punto establecido en el sistema, la velocidad del ventilador regresa a la configuración original.

ARRIBA ▲ y ABAJO ▼ – flechas – Al oprimir el botón ▲ o ▼ se cambia el punto establecido del sistema (temperatura ambiente deseada). Estos botones se utilizan también para hacer cambios en los parámetros del sistema posteriormente en este manual.

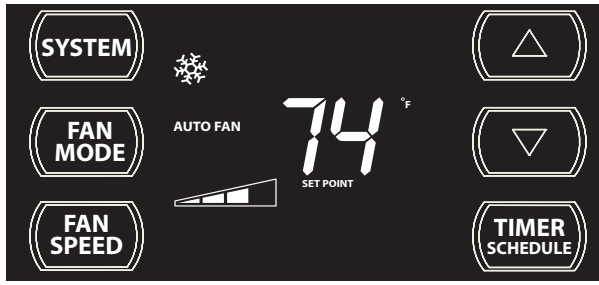

FRR100

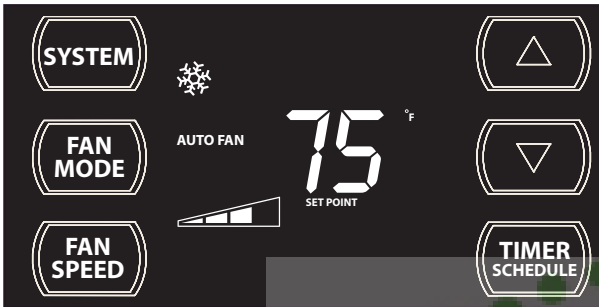

FRR101

Oprimir una vez equivale a 1 grado de cambio. Mantener oprimido el botón durante más de 0.6 segundos inicia el cambio rápido de incremento / decremento del punto establecido.

PROGRAMACIÓN DE TEMPORIZADOR – El botón **TIMER SCHEDULE** le permite seleccionar la función de TEMPORIZADOR  o **SCHEDULE**.

El botón **TIMER SCHEDULE** seleccionado durante una ventana definida en APAGADO.

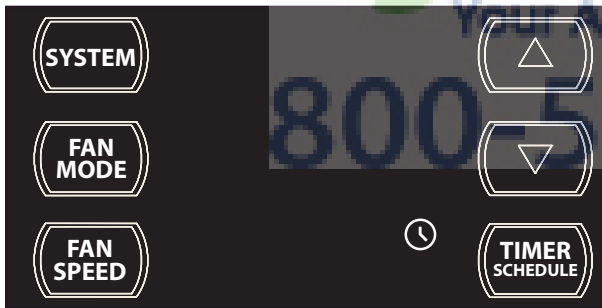

FRR122

Se ilumina el icono .

El botón **TIMER SCHEDULE** seleccionado durante una ventana definida en ENCENDIDO.

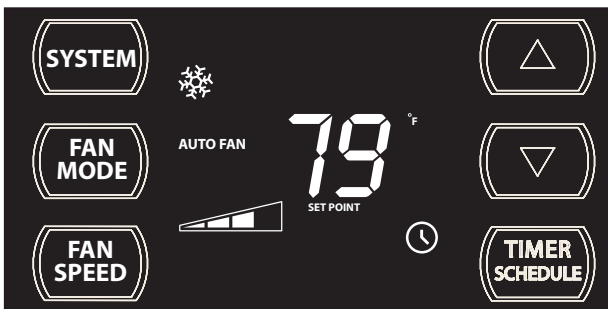

FRR123

Se ilumina el icono .

La función TEMPORIZADOR (opción 1, predeterminada del sistema) le permite definir la ventana de tiempo del sistema diario de ENCENDIDO y APAGADO. Por ejemplo, le puede dar la instrucción al sistema de que se ENCIENDA a las 8:15 am y se APAGUE a las 1:30 pm todos los días.

La función PROGRAMACIÓN le permite elegir entre Residencial (opción 2) o Comercial (opción 3). Las opciones de Residencial y Comercial se describen posteriormente en este manual.

OTRAS FUNCIONES

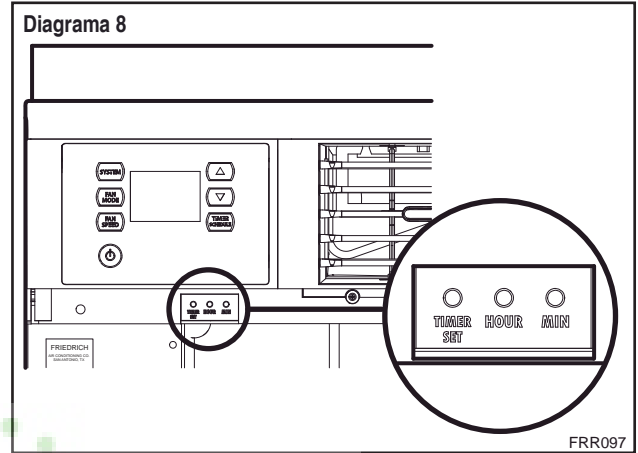

FRR097

ESTABLECER HORA – Para ajustar la hora de la unidad, mantener oprimidos los botones de HORA y MIN durante tres segundos (Ver Diagrama 8).



FRR128

Las pantallas de las horas actuales de la unidad. Utilice los botones ▲ o ▼ para ajustar la hora. Para cambiar de AM a PM, continúe incrementando (girando) la pantalla. Oprimir el botón TEMPORIZADOR ESTABLECIDO o "TIMER SET" (Vea el Diagrama 8) para visualizar los minutos actuales de la unidad.

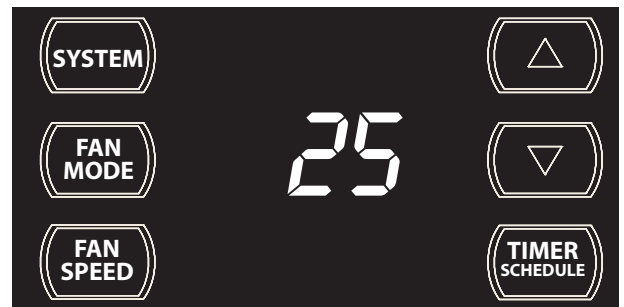

FRR129

Utilice los botones ▼ o ▲ para ajustar los minutos. El reloj ya está fijado a las 11:25 AM. Oprimir el botón TEMPORIZADOR ESTABLECIDO (Vea el Diagrama 8) para visualizar la configuración del día de la unidad.



FRR130

Utilice los botones ▲ o ▼ para ajustar el día (1 a 7). La configuración del día le corresponde a usted el usuario. Si establece el día de hoy = 1, y hoy es martes, entonces el Día 1 = martes.

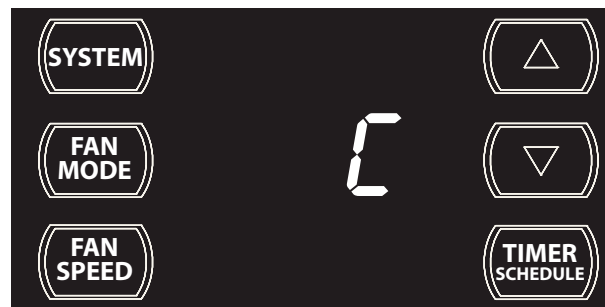

FRR134

Se destellará una "C" durante 5 segundos y luego volverá a una pantalla normal.

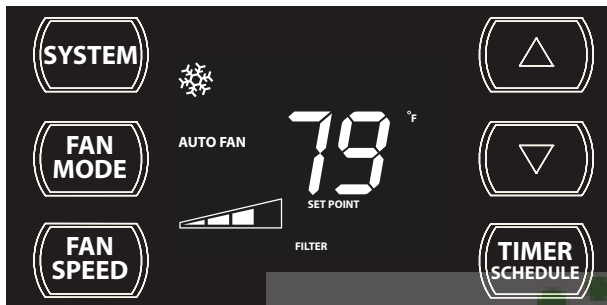

FRR131

Oprimir el botón de TEMPORIZADOR ESTABLECIDO (Vea el Diagrama 8) para salir y guardar la función de ESTABLECER HORA. El botón TEMPORIZADOR ESTABLECIDO se debe presionar dentro de 15 segundos. La inactividad del botón durante más de 15 segundos hará que la pantalla se cancele y volverá a la pantalla de funcionamiento normal.

Selección de °F – °C

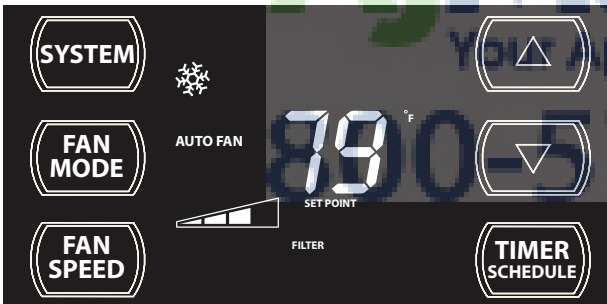

FRR132

Para pasar de grados Fahrenheit (F) a Celsius (C), oprimir los botones ▲ o ▼ durante tres segundos.



FRR133

Se destellará una "F" durante 5 segundos y luego volverá a una pantalla normal. Para cambiar de F a C, oprimir el botón ▲ o ▼ dentro de 5 segundos.



FRR135

El ícono °F desaparece y se ilumina el ícono de °C en la pantalla normal.

Función de DIFUMINACIÓN

Hay tres niveles diferentes de brillo de la pantalla, AUTO, 20% y máximo (100%). Para cambiar la configuración de DIFUMINACIÓN, oprima el botón de Encendido durante tres segundos.



FRR192

El 1 indica una configuración de DIFUMINACIÓN en Automático (predeterminado de fábrica). Utilice los botones ▲ o ▼ para cambiar la configuración.



FRR193

El 2 indica una configuración de DIFUMINACIÓN de 20%. Oprimir el botón TEMPORIZADOR ESTABLECIDO dentro de 15 segundos para guardar la configuración. La inactividad del botón durante más de 15 segundos hará que la pantalla se cancele y volverá a la pantalla de funcionamiento normal.



FRR194

El 3 indica una configuración de DIFUMINACIÓN de 100% (brillo máximo). Oprimir el botón TEMPORIZADOR ESTABLECIDO (Vea el Diagrama 8) dentro de 15 segundos para guardar la configuración. La inactividad del botón durante más de 15 segundos hará que la pantalla se cancele y volverá a la pantalla de funcionamiento normal.

Alertas

Cuando el filtro necesita ser limpiado o reemplazado, aparece el icono.

CHECK FILTER

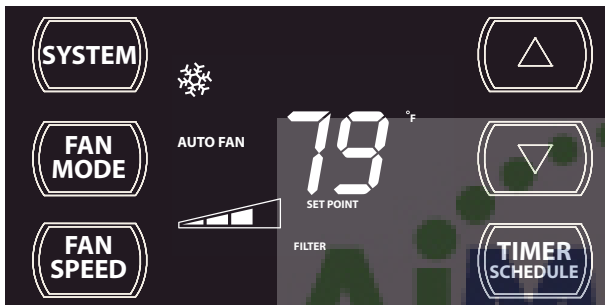



FRR118

La alerta puede ser eliminada oprimiendo el botón **FAN MODE** y **TIMER SCHEDULE** durante 3 segundos.

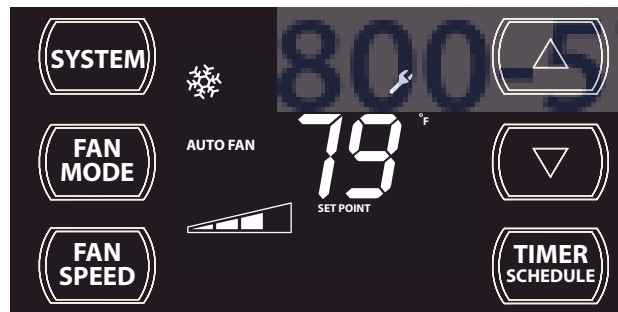
Cuando se requiere mantenimiento, un icono de servicio  aparece en la pantalla.



FRR119

Este  permanecerá en la pantalla hasta que la falla haya sido corregida. Nota: el icono  se destellará si la falla es de una naturaleza más severa.

El icono de espera  se ilumina cuando el bloqueo del compresor está activo.

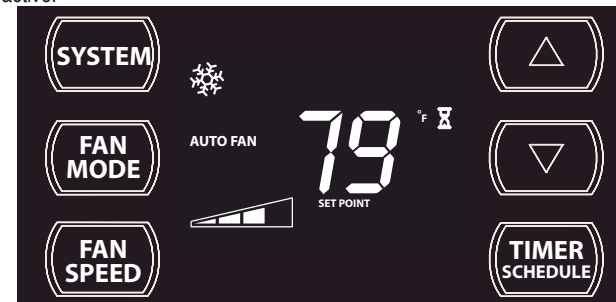

FRR120

Esto significa que se requiere de un compresor, pero el sistema no está listo para que el compresor funcione. Por ejemplo, un corte de energía corto, el compresor no se reiniciará hasta que las presiones internas del compresor estén en el nivel adecuado.

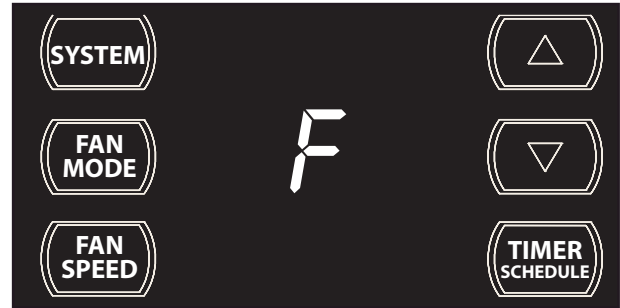

FRR179

Si la protección de la habitación contra la congelación está activa, la pantalla lo indica mostrando la "F". Una vez que la condición sea satisfactoria, la "F" se elimina de la pantalla. Presionar el botón de TEMPORIZADOR ESTABLECIDO (Diagrama 8) anula la alerta de protección contra la congelación durante 5 minutos.

Esta alerta aparece cuando la habitación está demasiado fría para que funcione correctamente el aire acondicionado. Se produce otra causa de alerta cuando se acumula demasiado hielo en el condensador de la unidad.

Bloqueo del Panel de Control

Para bloquear los controles del panel frontal, oprima y mantenga oprimidos los botones **FAN SPEED** + **TIMER SCHEDULE** durante 3 segundos. El icono de bloqueo  se ilumina para indicar el estado de bloqueo.



FRR116

Para desbloquear, oprima y mantenga oprimidos los botones de **FAN SPEED** + **TIMER SCHEDULE** durante 3 segundos.

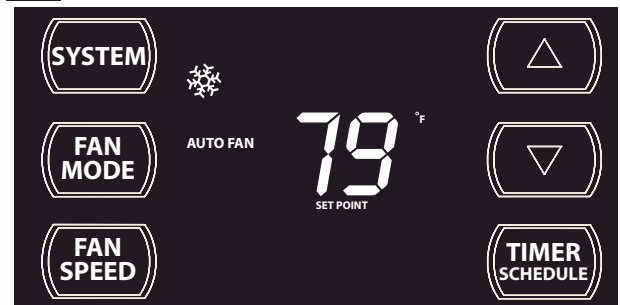

FRR117

El icono de bloqueo  desaparece para indicar el estado de desbloqueo.

Estado de Control Externo

El ícono **SMART** se ilumina para indicar que el sistema está siendo controlado remotamente.

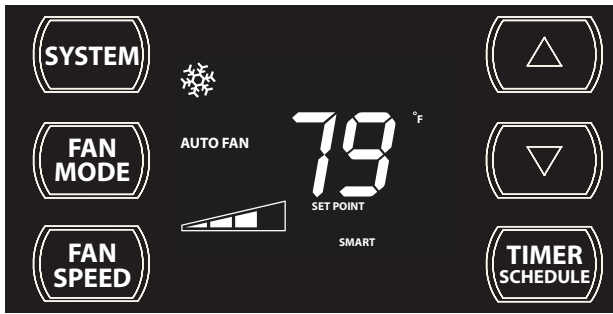

FRR125

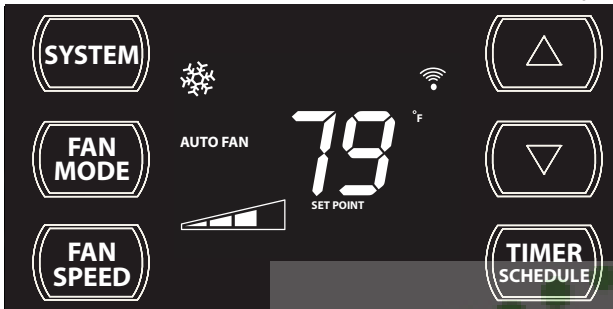

FRR126

El ícono **Wi-Fi** se ilumina para indicar que el sistema está recibiendo una conexión Wi-Fi.

FUNCIONES AVANZADAS

Permítame poner en palabras simples muchas de las funciones avanzadas de su unidad (el Menú de Temporizador, Programación, Modo de Error, Modo de Prueba, y Mantenimiento). Las funciones mencionadas en la siguiente sección pueden o no estar disponibles dependiendo del modelo de aire acondicionado.

Seleccionar Temporizador / Programación

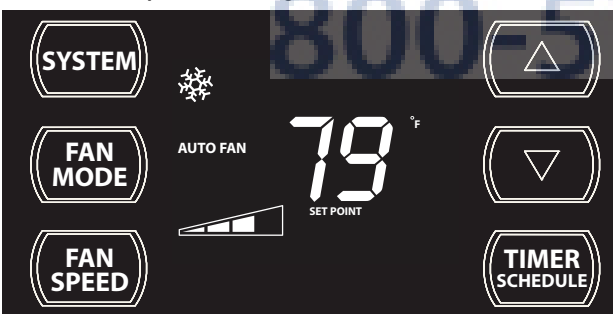

FRR136

El sistema de control tiene tres funciones de Temporizador / Programación:

1. **Temporizador (predefinido de fábrica)** – Le permite dar instrucciones a la unidad de ENCENDIDO y APAGADO a la hora programada dentro de una ventana de 7 días. Las configuraciones de arranque, detenimiento y la ventana del día se pueden encontrar posteriormente en este manual.
2. **Programación Residencial** – Cuando se selecciona, la unidad sigue un conjunto de parámetros de funcionamiento pre programados que abarcan los 7 días de la semana con 4 ventanas de tiempo durante cada día. Cada ventana de tiempo tiene su propio conjunto de 8 parámetros de funcionamiento. Consulte el Anexo 1. Para hacer un cambio a las 28 ventanas de tiempo, consulte la sección de Programación Avanzada de este manual.

3. **Programación Comercial** – Cuando se selecciona, la unidad sigue un conjunto de parámetros de funcionamiento pre programados que abarcan los 7 días de la semana con 2 ventanas de tiempo durante cada día. Cada ventana de tiempo tiene su propio conjunto de 8 parámetros de funcionamiento. Consulte el Anexo 1. Para hacer un cambio a las 14 ventanas de tiempo, consultar la sección de Programación Avanzada de este manual.

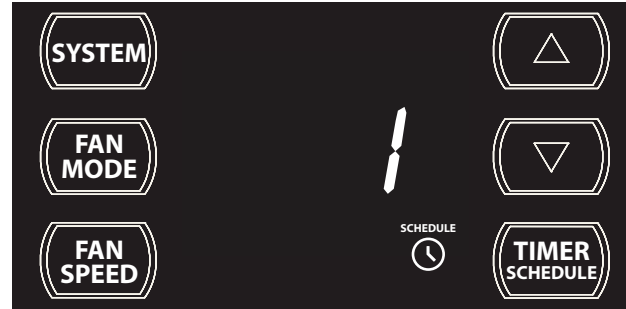

FRR137

Para cambiar la selección **TIMER SCHEDULE**, oprimir y mantenga oprimido el botón TEMPORIZADOR / PROGRAMACIÓN durante 3 segundos.

Si la función de Programación está disponible, el sistema muestra el ícono **+** **SCHEDULE**. La pantalla indica que la función de programación que está activa. Para cambiar a una programación alterna (2 o 3), oprima el botón **▲** o **▼**. Si la función de Programación no está disponible, el ícono Temporizador **🕒** aparece sin el ícono **SCHEDULE**.

Para guardar y salir de esta selección, oprima el botón TEMPORIZADOR ESTABLECIDO (Diagrama 8).

Si no hay actividad del botón durante 15 segundos, la función se cancelará y se saldrá de la selección original. Una vez que la selección se guarda o se cancela, la pantalla regresa a la pantalla normal.

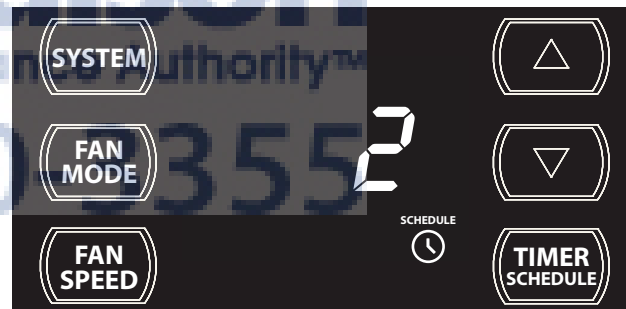

FRR138

Después de pulsar el botón **▲** o **▼**, dentro de 15 segundos de oprimir el botón **TIMER SCHEDULE** durante 3 segundos, la pantalla indica un cambio al Temporizador/Programador 2. Para guardar y salir de esta selección, oprima el botón TEMPORIZADOR ESTABLECIDO (Diagrama 8).

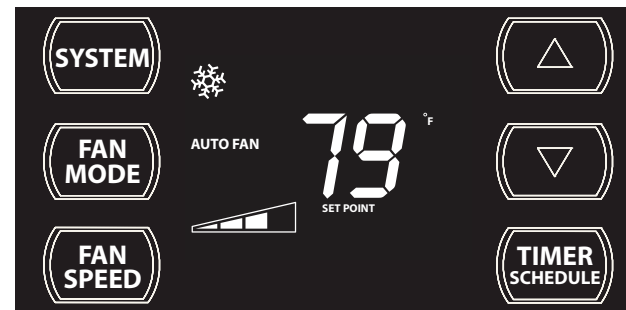

FRR136

La pantalla regresa a la pantalla normal.

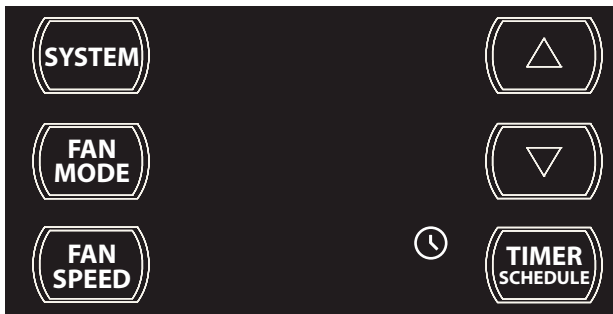

FRR139

Ahora, la próxima vez que se oprima el botón **TIMER SCHEDULE** el sistema funciona en el modo (1, 2 ó 3) que haya programado.

Modificar la función de TEMPORIZADOR

Hora de Inicio del Temporizador

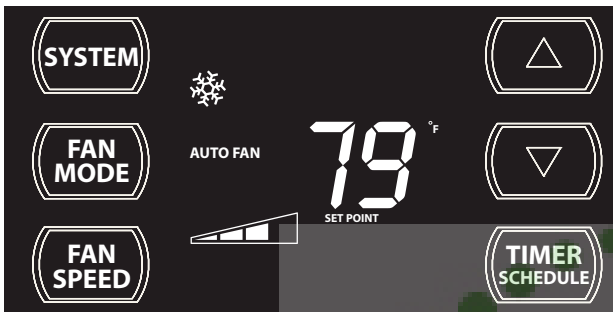

FRR140

La pantalla muestra un sistema normal. Oprima y mantenga oprimido el botón **HORA** (Diagrama 8) por 3 segundos. Nótese que las horas de arranque y detenimiento del temporizador se pueden establecer aún cuando el sistema está en el modo de Programación.

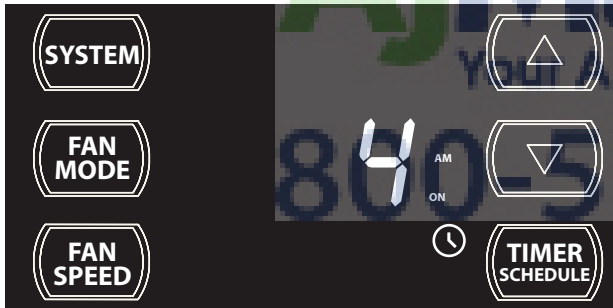

FRR141

Utilice el botón ▲ o ▼ para ajustar la hora. Oprima el botón **TEMPORIZADOR ESTABLECIDO** (Diagrama 8) para ajustar los minutos.

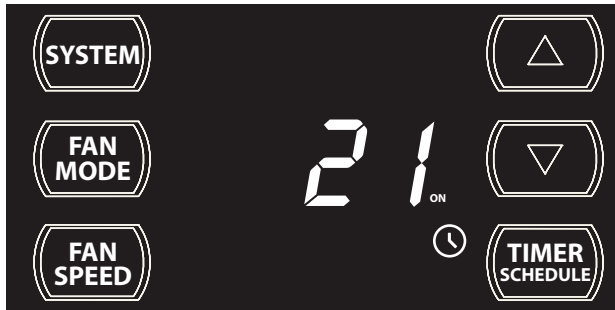

FRR142

Utilice el botón ▲ o ▼ para ajustar los minutos. Oprima el botón **TEMPORIZADOR ESTABLECIDO** (Diagrama 8) dentro de 15 segundos para salir y guardar la configuración. El temporizador ahora está configurado para iniciarse a las 4:21 AM.



FRR143

La pantalla regresa a la normalidad una vez que se guarda la configuración.

Hora de Detenimiento del Temporizador



FRR144

La pantalla muestra un sistema normal. Oprima y mantenga oprimido el botón **MIN** (Diagrama 8) por 3 segundos. Nótese que las horas de arranque y detenimiento del temporizador se pueden establecer aún cuando el sistema está en el modo de Programación.



FRR145

Utilice el botón ▲ o ▼ para ajustar la hora. Oprima el botón **TEMPORIZADOR ESTABLECIDO** (Diagrama 8) para ajustar los minutos.

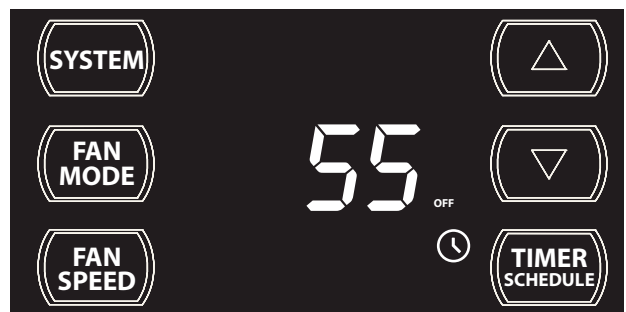

FRR146

Utilice el botón ▲ o ▼ para ajustar los minutos. Oprima el botón **TEMPORIZADOR ESTABLECIDO** (Diagrama 8) dentro de 15 segundos para salir y guardar la configuración. El temporizador ahora está configurado para detenerse a las 11:55 AM.

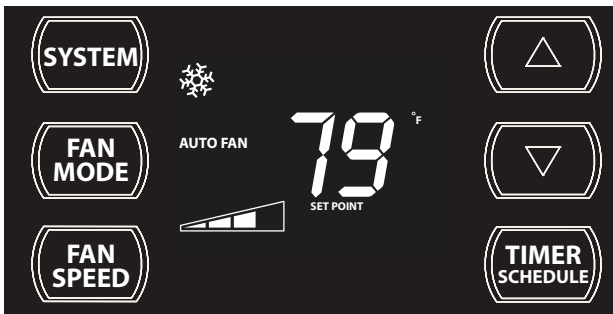

FRR147

La pantalla regresa a la normalidad una vez que se guarda la configuración.

Temporizador – Bloqueo del Control de Programación



FRR148

Si la unidad está funcionando en el modo de TEMPORIZADOR o el PROGRAMACIÓN, y luego oprime cualquier botón excepto el botón **TIMER SCHEDULE** el icono del Temporizador comienza a parpadear. Todas las acciones del botón quedan bloqueadas.

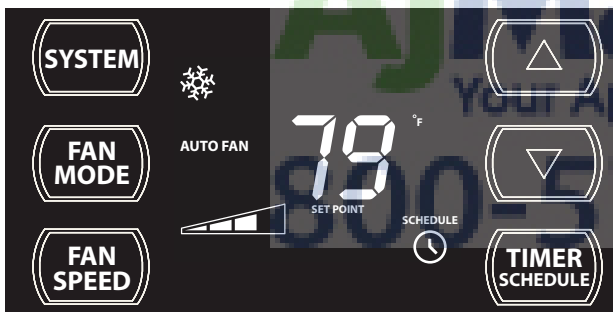

FRR149

El icono del Temporizador deja de parpadear después de 3 segundos. Debe APAGAR el modo de Temporizador o Programación activo antes de hacer cambios. Una vez realizados los cambios, oprima el botón **TIMER SCHEDULE** para reactivar el modo de Temporizador o Programación.

Si la unidad está funcionando en el modo de Temporizador o Programación, y luego oprime cualquier botón excepto el botón **TIMER SCHEDULE**, el icono del Temporizador comienza a parpadear.



FRR150

Todas las acciones del botón quedan bloqueadas.

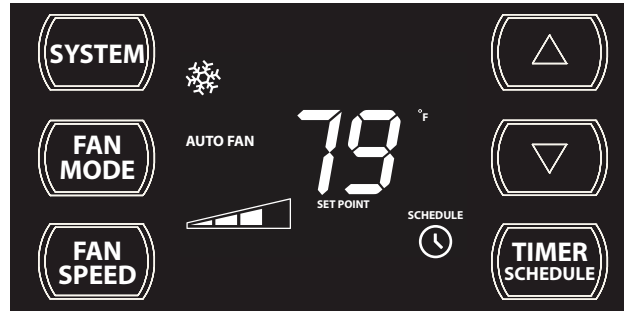

FRR151

El icono del Temporizador deja de parpadear después de 3 segundos. Debe APAGAR el modo de Temporizador o Programación activo antes de hacer cambios. Una vez realizados los cambios, oprima el botón **TIMER SCHEDULE** para reactivar el modo de Temporizador o Programación.

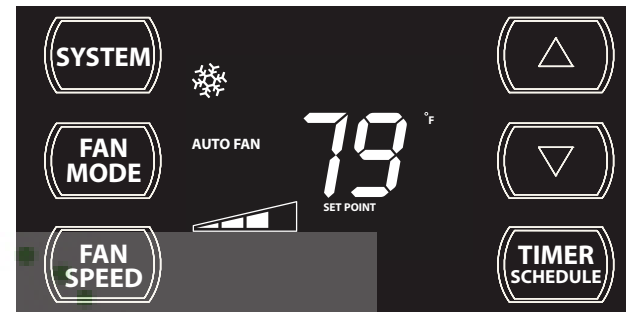

FRR152

Escenarios de Programación en ENCENDIDO

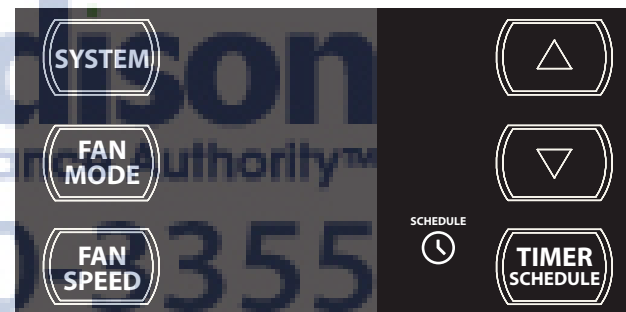

FRR153

La pantalla muestra un sistema normal.

Si la función de Programación se ENCIENDE durante el funcionamiento normal, los iconos de **SCHEDULE** y temporizador se iluminan. El sistema de control ejecuta de inmediato los parámetros de programación del periodo actual.

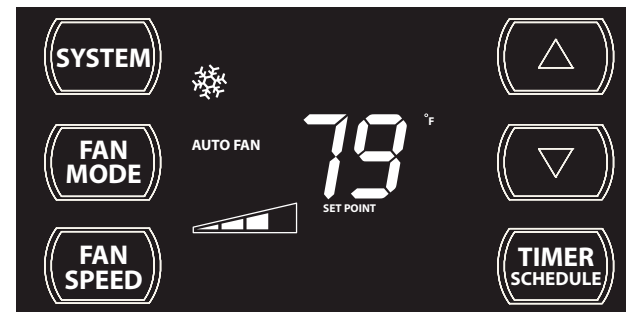

FRR154

La pantalla muestra un sistema normal.

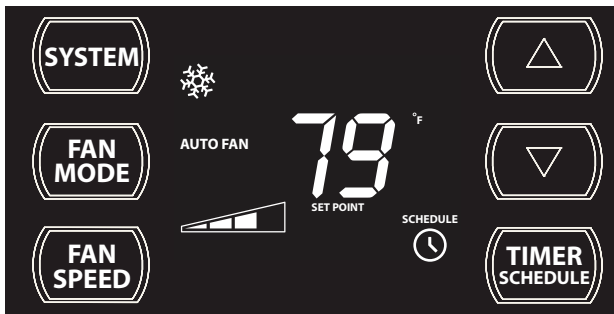

FRR155

Si la función de Programación se ENCIENDE durante un período de Saltarse, los iconos de **SCHEDULE** y temporizador  se iluminan. El sistema de control ejecuta inmediatamente los parámetros de programación del periodo anterior (sin saltarse).

Escenarios de Temporizador en ENCENDIDO

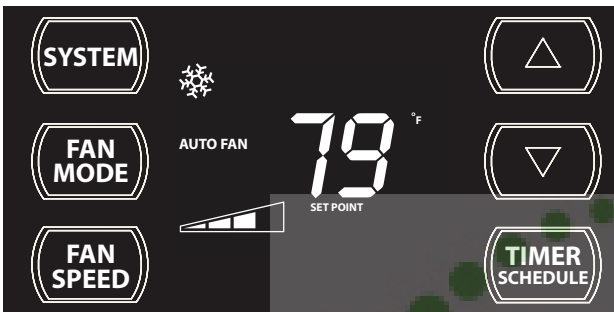

FRR156

La pantalla muestra un sistema normal.

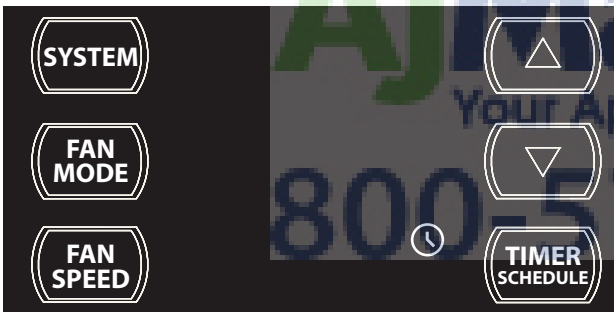

FRR157

Si la función de temporizador se ENCIENDE durante la hora de APAGADO, el ícono de  se ilumina. El sistema de control inmediatamente APAGA la unidad.

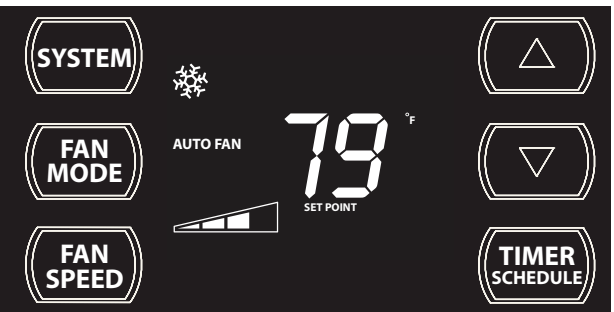

FRR158

La pantalla muestra un sistema normal.

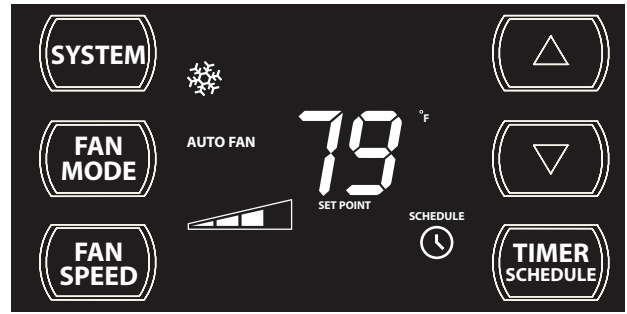

FRR159

Si la función de temporizador se ENCIENDE durante la hora de ENCENDIDO, el ícono de temporizador  se ilumina. El sistema de control sigue funcionando.

Escenarios de Programación en APAGADO

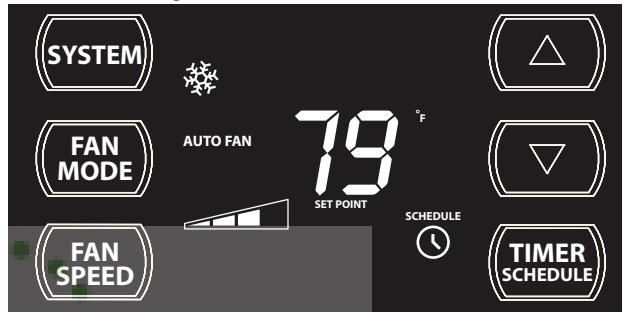

FRR160

La pantalla muestra la unidad en el modo de Programación.



FRR161

Si la función de programación se APAGA durante un estado activo (no apagado), los iconos de Temporizador y **SCHEDULE** se apagan. El control permanece en el estado actual. La pantalla muestra un sistema normal.

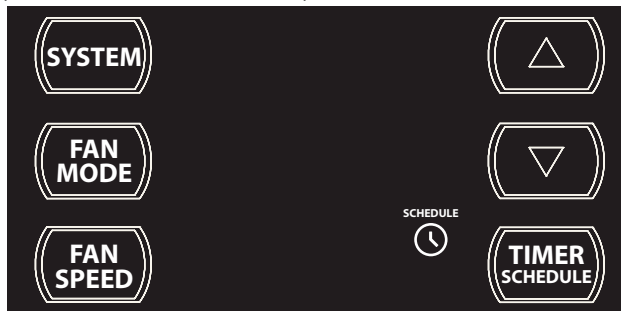

FRR162

La pantalla muestra la unidad en modo de Programación durante un período inactivo (APAGADO).

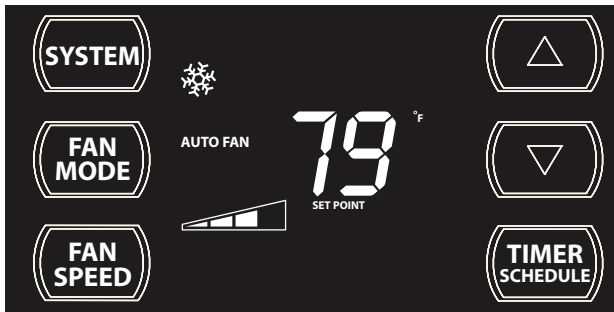

FRR163

Si la función de Programación se APAGA durante un periodo inactivo (APAGADO), los iconos de Temporizador  y **SCHEDULE** se apagan. La unidad se despierta en el último estado conocido sin programar.

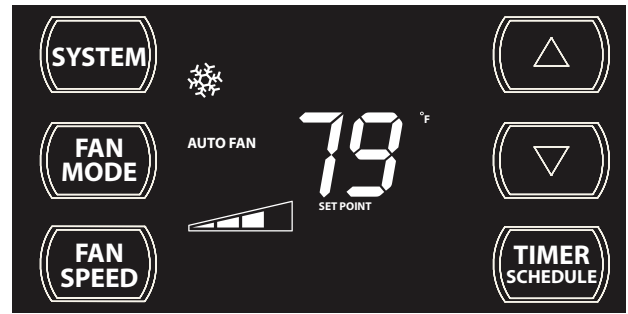

FRR167

Si la función de Temporizador se APAGA durante un periodo (APAGADO), el icono de temporizador  se apaga. La pantalla muestra un sistema normal.

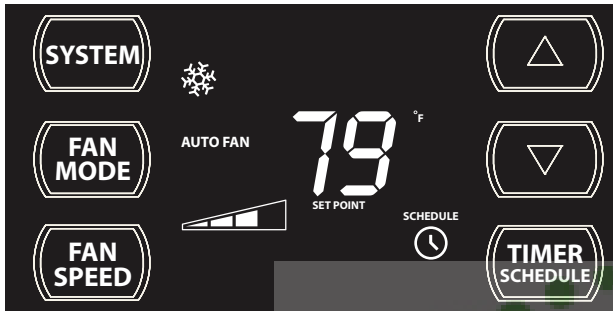

FRR164

Si la función de Programación se APAGA durante un periodo de Saltarse, los iconos de  y **SCHEDULE** se apagan. La unidad se despierta en el último estado conocido sin programar.

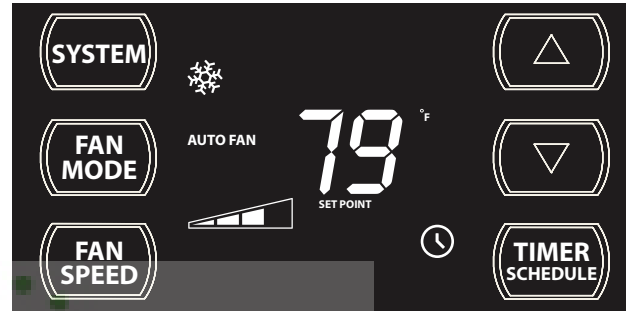

FRR168

Si la función de Temporizador se APAGA durante la hora de ENCENDIDO, El icono de Temporizador  se apaga. El control permanece en el estado actual.

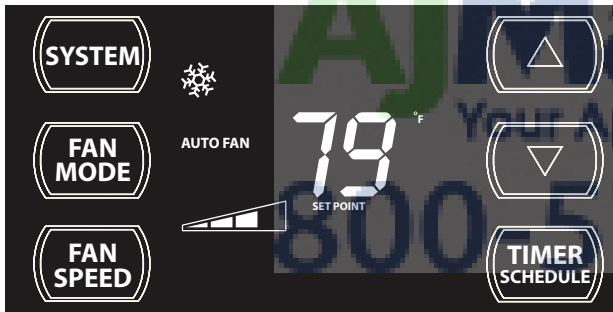

FRR165

La pantalla muestra un sistema normal.



FRR169

La pantalla muestra un sistema normal.

Escenarios del Temporizador en APAGADO

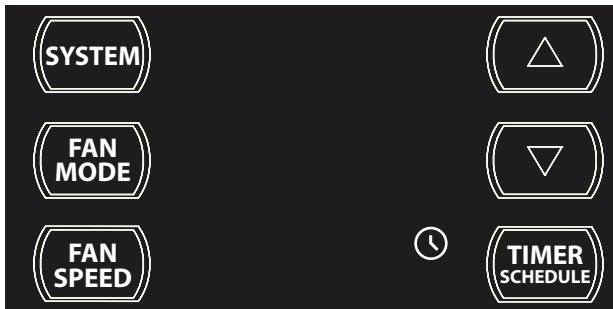

FRR166

La pantalla muestra la unidad en el modo de Temporizador durante un periodo inactivo (APAGADO).

Diagrama 10

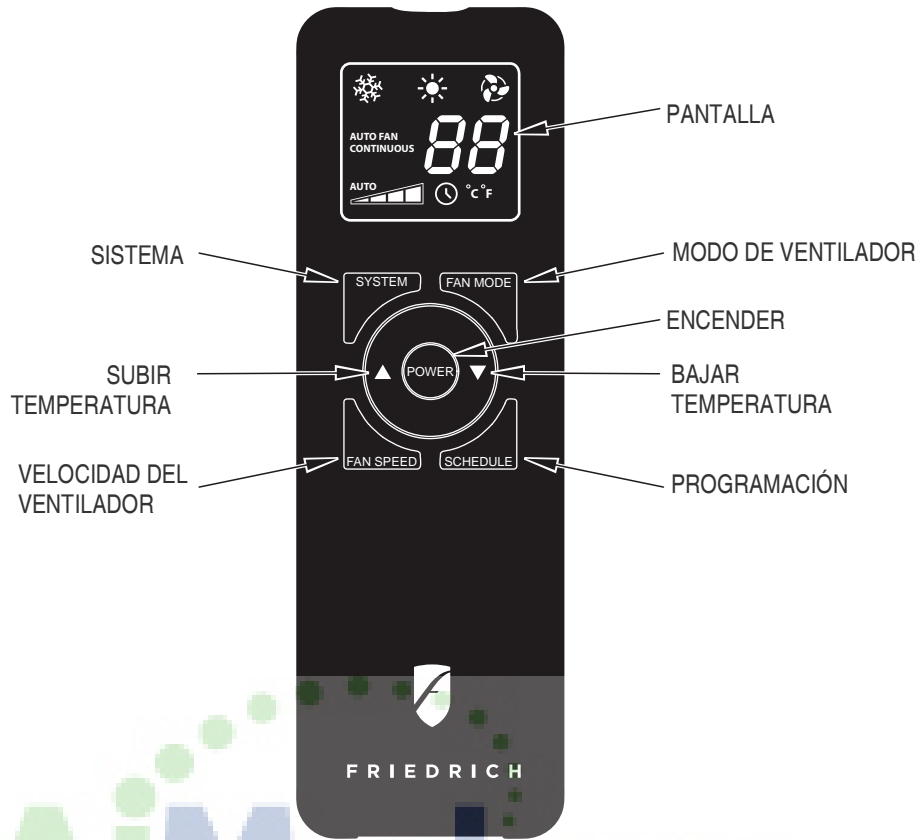

FRR081

Diagrama 11

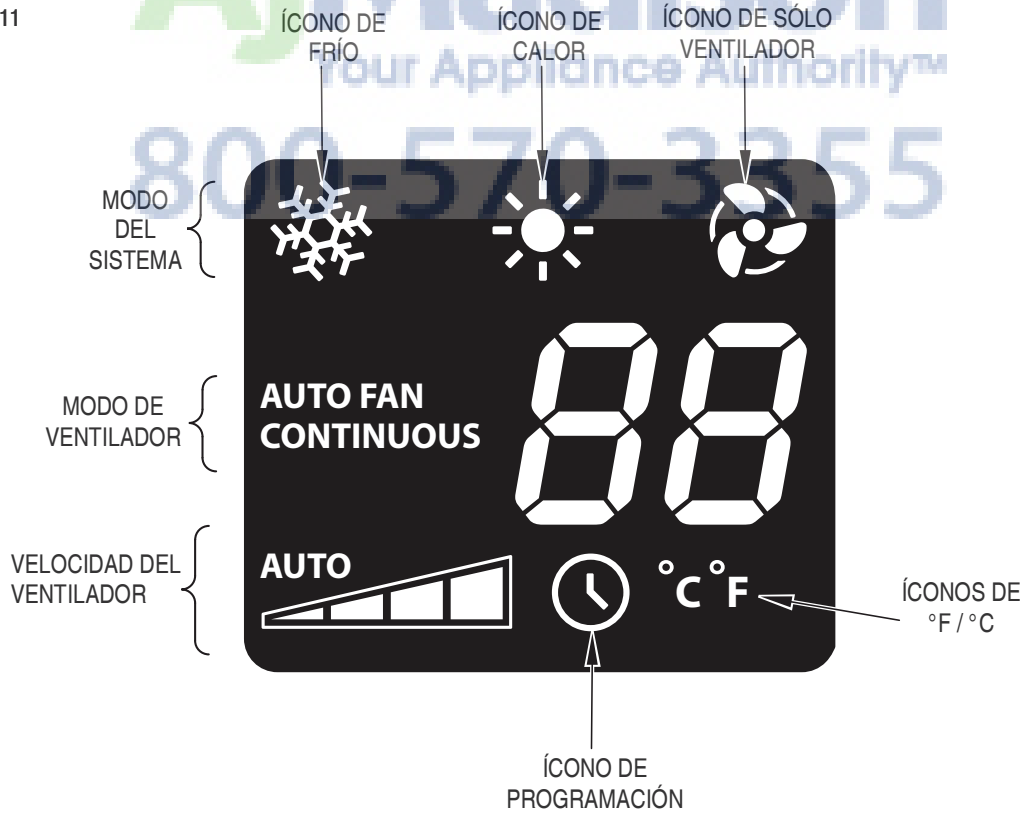

FRR082

Selección y Ajuste del Flujo de Aire

Ajuste de dirección del flujo de aire

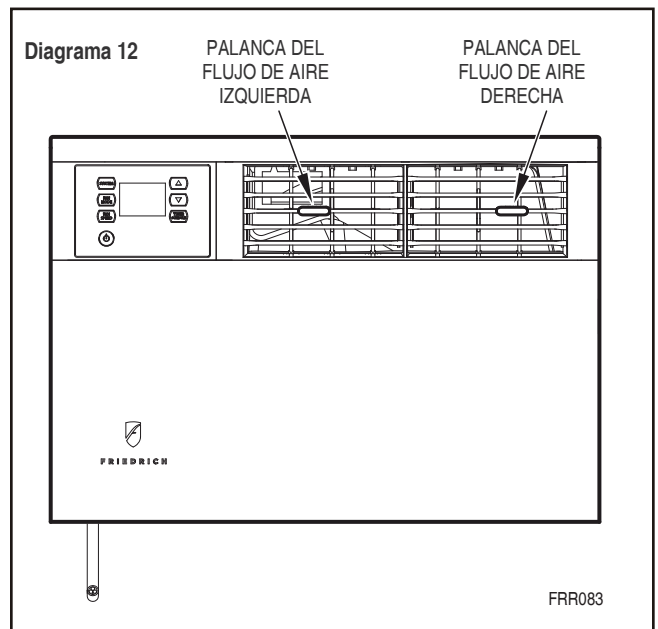

La trayectoria del flujo de aire se puede ajustar para distribuir el aire de forma independiente desde el lado izquierdo o derecho de la abertura de descarga. Cada una de las hileras de persianas se pueden dirigir a la izquierda, derecha, arriba o abajo con el fin de lograr el posicionamiento del flujo de aire más óptimo.

Para ajustar la dirección del flujo de aire, tomar la palanca en el centro de la hilera de persianas y moverla en la dirección en la que a usted le gustaría que el aire se dirija. Tenga en cuenta que es normal que el flujo de aire pueda ser más fuerte de un lado de las persianas que del otro.



Instrucciones de Instalación

NOTA: Esta sección incluye instrucciones de instalación para el montaje en ventanas y métodos de montaje a través de la pared. Las unidades Kaül de calor / frío están diseñadas para una instalación permanente a través de la pared. Montar la unidad en una ventana requerirá un conjunto de accesorios de ventana, disponible a través de su distribuidor Friedrich.

 ADVERTENCIA	
	Peligro de Descarga Eléctrica
	Asegurarse de que su enchufe eléctrico tenga la misma configuración que el enchufe de su aire acondicionado. Si es diferente, consultar a un electricista certificado.
	No utilizar adaptadores de enchufe. No utilizar un cable de extensión. No quitar la clavija de tierra.
	Conectar siempre a una toma de corriente de 3 clavijas con conexión a tierra. El incumplimiento de estas instrucciones puede ocasionar la muerte, un incendio o una descarga eléctrica.

¡LEA ESTO PRIMERO! Requerimientos Eléctricos

IMPORTANTE: Antes de comenzar la instalación misma del aire acondicionado, asegúrese de que sus requerimientos eléctricos sean como se describen a continuación. Consulte a un electricista profesional si es necesario para asegurarse que el cableado de la vivienda está de acuerdo a los códigos eléctricos locales.

PROTECCIÓN DE CIRCUITO – Un circuito sobrecargado invariablemente provocará un mal funcionamiento o la descompostura de un aire acondicionado, por lo tanto, es necesario que la protección eléctrica sea la adecuada. Debido al alto requerimiento momentáneo de corriente cuando se inicia el aire acondicionado, utilice un fusible de "RETARDO" o un interruptor automático del circuito de tipo HACR. Consulte a su distribuidor o la compañía de energía en caso de duda.

Su aire acondicionado debe estar conectado a una fuente de alimentación con el mismo voltaje de corriente alterna y Hertz como está indicado en la placa de identificación de la unidad. Sólo se puede utilizar corriente alterna (A.C., en inglés), no corriente directa (D.C., en inglés).

El cable de alimentación tiene un enchufe con una clavija de tierra del tipo aprobado y se requiere de una toma de corriente que coincida con el enchufe con conexión a tierra. Vea la página 6 para el tipo correcto de conexión de la toma de corriente para su modelo.

Artículos necesarios para la instalación (incluidos únicamente en las unidades de enfriamiento directo)

No ARTÍCULO	DESCRIPCIÓN	CANT.
1	TORNILLO, CHAPA DE METAL, #8 x 3/8"	8
2	TORNILLO, PHILLIPS, CABEZA CURVEADA, #8 x 1/2"	4
3	TORNILLO, HEXAGONAL, #8 x 7/8"	10
4	TORNILLO, PHILLIPS, #8 x 1 1/4"	2
5	EMPAQUE GRIS, DE ESPUMA, 1" x 1 1/2" x 42"	1
6	EMPAQUE BLANCO, DE ESPUMA, 1" x 1 1/2" x 48"	1

No ARTÍCULO	DESCRIPCIÓN	CANT.
7	ENSAMBLE DE CORTINA, LADO IZQUIERDO	1
8	ENSAMBLE DE CORTINA, LADO DERECHO	1
9	GABINETE O FUNDA UNIDAD DE AIRE ACONDICIONADO CON DECORACIÓN	1
10	PANEL FRONTAL	1
11	UNIDAD DE AIRE ACONDICIONADO	1

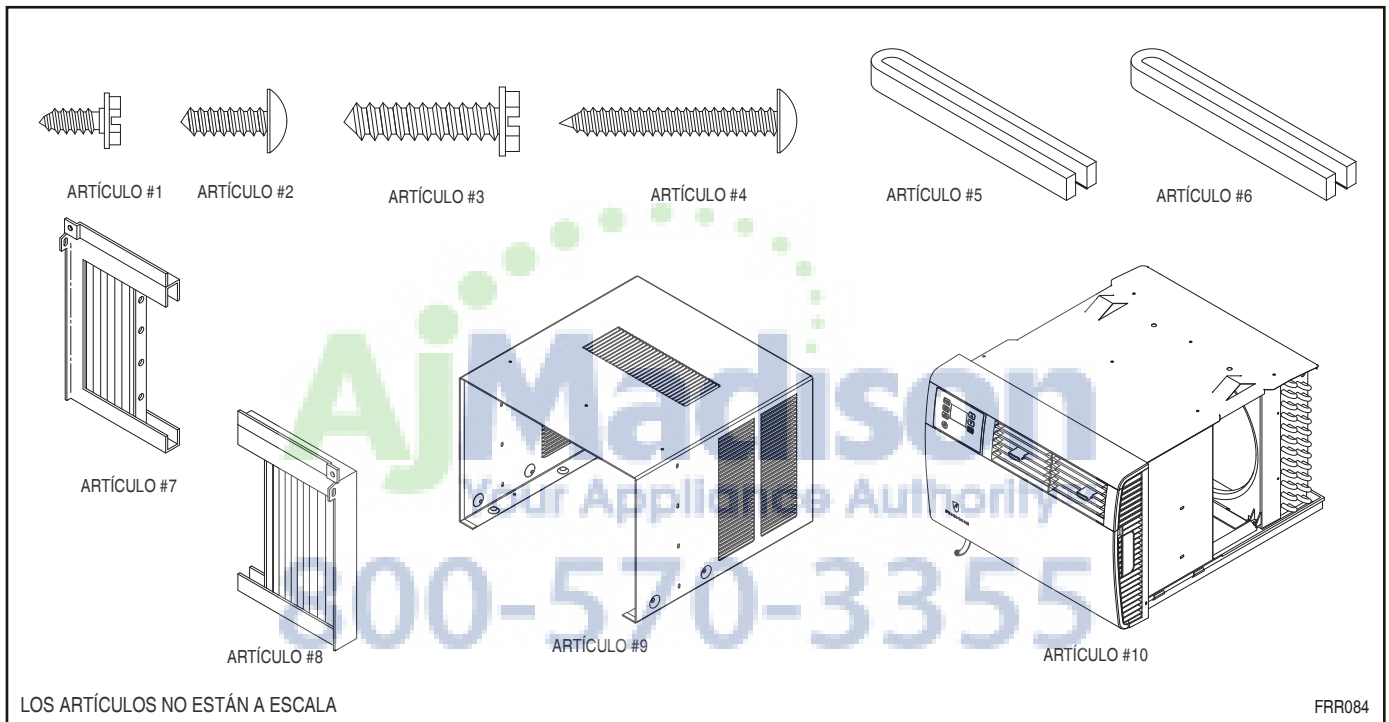

Herramientas recomendadas para la instalación: (no incluidas)

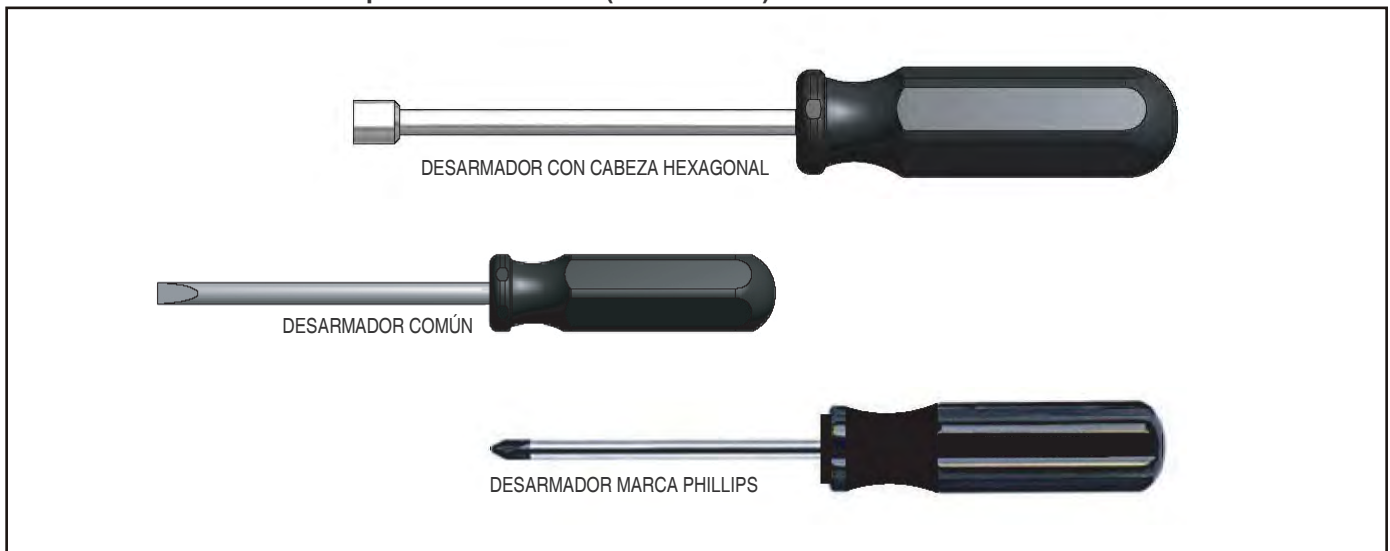

Instalación de Ventana Estándar

⚠ ADVERTENCIA	
	<p>Peligro por la Caída de Objetos</p> <p>El no seguir las instrucciones de instalación para el montaje de su aire acondicionado puede resultar en daños a los bienes, en lesiones o en la muerte.</p>

PASO 1. Después de sacar la unidad de la caja de transporte, (Vea el Diagrama 14).

PASO 2. Colocar los ensambles de las cortinas en el gabinete como se muestra en el Diagrama 13. Utilizar ocho (8) tornillos del No. 8 x 3/8" de cabeza hexagonal con ranura (artículo #1, página 22).



Diagrama 14

PARA SACAR LA UNIDAD DE LA FUNDA, UTILICE LAS AGARRADERAS UBICADAS EN CADA UNO DE LOS LADOS DE LA UNIDAD EN LA PARTE FRONTAL CON DECORACIÓN. SOLICITE ASISTENCIA O AYUDA SI ES NECESARIO PARA SOSTENER LA FUNDA MIENTRAS SACA LA UNIDAD DE LA FUNDA. ASEGÚRESE QUE EL AIRE ACONDICIONADO ESTÉ SOBRE UN SOPORTE FIRME ANTES DE SACAR LA UNIDAD DE LA FUNDA.

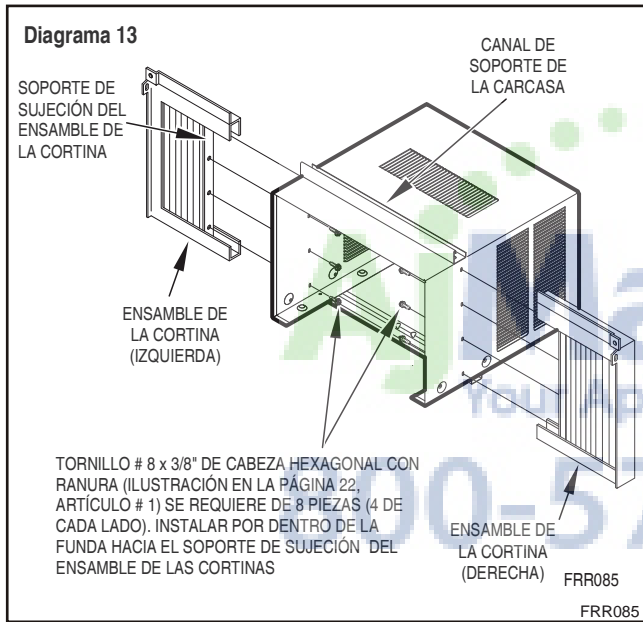
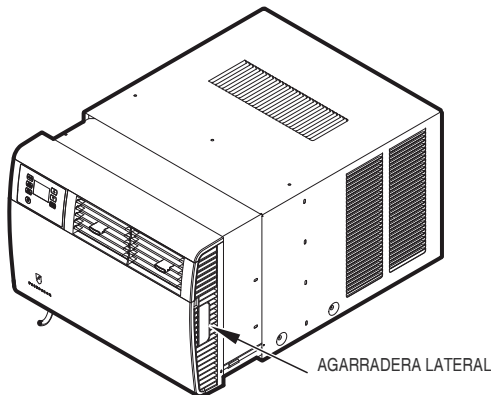

PASO 3. Centrar el gabinete en la ventana con el canal del alféizar colocado contra la repisa de la ventana, como se muestra en el Diagrama15, Sección A-A.

PASO 4. Jalar la banda de la ventana detrás del Canal de Soporte de la Carcasa en la parte superior del gabinete, esto ayuda a mantener el gabinete en su lugar. Instalar el tornillo de cabeza hexagonal con ranura No. 8 x 7/8" (artículo #3, página 22) en el canal del alféizar en la parte inferior de la abertura de la ventana como se muestra en el Diagrama15.

PASO 5. Extender las cortinas corredizas de cada lado para que los marcos entren en los canales de la ventana. Mientras se sostienen los marcos de la cortina en su lugar, marcar cuatro (4) orificios (los orificios están en las esquinas superiores izquierda y derecha del ensamble de la cortina), dos (2) en el poste de la ventana y dos (2) en el bastidor de la ventana. Deslizar las cortinas desde los puntos marcados y taladrar cuatro (4) orificios de 7/64" de diámetro. Una vez más, extender las cortinas corredizas de cada lado y luego colocar dos (2) tornillos con cabeza Phillips del No. 8 x 1/2" (artículo #2, página 22) y dos (2) tornillos con cabeza Phillips del No. 8 x 1 1/4" (artículo #4) a través de los marcos de la cortina, como se muestra en el Diagrama 15.

⚠ PRECAUCIÓN	
	<p>Peligro de Peso Excesivo</p> <p>Recurrir a dos o más personas durante la instalación del aire acondicionado. De no hacerlo puede resultar con lesiones en la espalda o de otro tipo.</p>

⚠ PRECAUCIÓN	
	<p>Cortar / Rebanar</p> <p>Aunque se ha tenido mucho cuidado para reducir al mínimo los bordes afilados en la fabricación de la unidad, utilizar guantes u otro tipo de protección para el manejo de la unidad.</p> <p>De no hacerlo puede resultar con lesiones personales de menores a moderadas.</p>

CUANDO CARGA O MANIPULE LA UNIDAD, SOLICITE ASISTENCIA O AYUDA SI ES NECESARIO PARA SOSTENER LA UNIDAD DE LA PARTE INFERIOR (BANDEJA BASE), MANTENIÉNDOSE ALEJADO DE TODOS LOS OBSTÁCULOS.

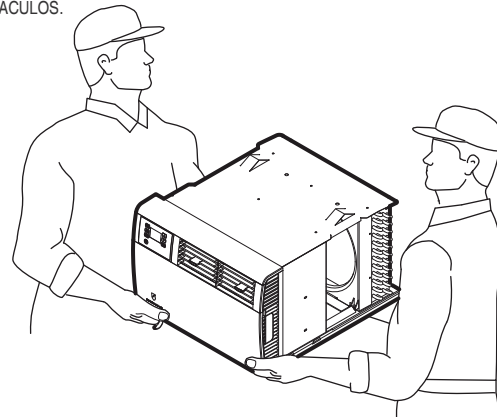

FRR086

Diagrama 15

TORNILLO, DE 1/2" CON CABEZA PHILLIPS (VEA LA ILUSTRACIÓN, ARTÍCULO #2, PÁGINA 22)

TORNILLO, DE 1 1/4" CON CABEZA PHILLIPS (VEA LA ILUSTRACIÓN, ARTÍCULO #4, PÁGINA 22)

TORNILLO, # 8 x 3/8" DE CABEZA HEXAGONAL CON RANURA (VEA LA ILUSTRACIÓN, ARTÍCULO #3, PÁGINA 22)

REPISA DE LA VENTANA

SECCIÓN A-A

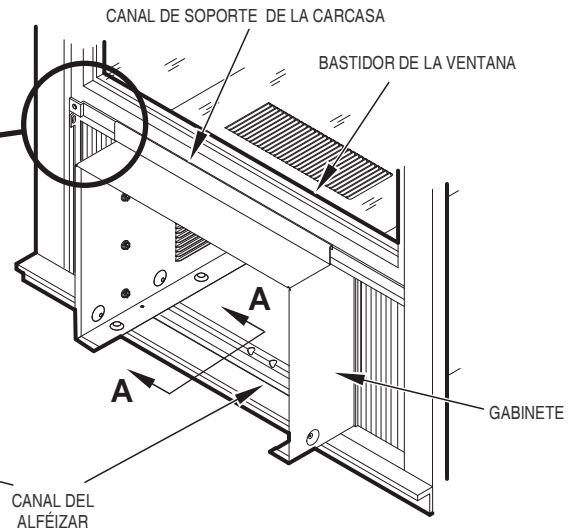

FRR087

PASO 6. Inspeccionar la unidad antes de insertarla en la funda. El ventilador debe girarse manualmente para asegurarse que gire libremente. Asegurarse de que el cable eléctrico esté fuera del paso al insertar la unidad en la funda.

NOTA: Para su seguridad, NO conecte el cable eléctrico en una toma de corriente eléctrica hasta que la instalación se haya finalizado.

PASO 7. Si se comprueba que la unidad está bien colocada, ésta estará lista para ser colocada en su posición sobre los rieles inferiores del gabinete y ser empujada a su lugar.

NOTA: Realizar todos los levantamientos de la unidad por la bandeja inferior y con asistencia o ayuda si es necesario (Vea el Diagrama 14).

PASO 8. El chasis debe ser sacado ligeramente, de modo que exista un vacío de 1 1/2" entre la unidad y la carcasa (Vea el Diagrama 16).

PASO 9. Instalar el empaque blanco de sellado del chasis (artículo #6, página 22) y el empaque gris de sellado de la ventana (artículo #5). Introducir con cuidado el empaque blanco (artículo #6) entre el chasis y el gabinete comenzando ya sea en la esquina inferior e irse de lado, o por la parte superior y bajar por el lado opuesto. Insertar el empaque gris (artículo #5) entre las bastidores de la ventana, como se muestra en el Diagrama 16. Si el empaque de sellado del chasis no está instalado, el funcionamiento de la unidad se verá negativamente afectado. Además, el ruido del funcionamiento de la unidad y el ruido exterior serán amplificados.

PASO 10. Sostener la cubierta decorativa tal como se muestra en el Diagrama 17. Introducir las dos pestañas del Panel Frontal Decorativo en las ranuras de la parte superior del gabinete y bajar la parte inferior de la cubierta decorativa a la parte inferior del gabinete. Enrutar el cable eléctrico a la derecha o a la izquierda de la parte inferior del gabinete conforme sea requerido por la ubicación de la toma de corriente eléctrica. Utilizar las hendiduras proporcionadas en la parte inferior del Panel Frontal Decorativo para enrutar el cable eléctrico fuera de la unidad. Colocar la cubierta decorativa en el gabinete con dos (2) tornillos del No. 8 x 1/2" con cabeza Phillips (artículo #2, página 22).

⚠ ADVERTENCIA

Peligro de descarga eléctrica

Asegurarse de que su toma de corriente eléctrica tenga la misma configuración que el enchufe de su aire acondicionado. Si es diferente, consultar a un Electricista Certificado.

No utilizar adaptadores de enchufe.
No utilizar un cable de extensión.
No quitar la clavija de tierra.

Conectar siempre a una toma de corriente de 3 clavijas con conexión a tierra.

El incumplimiento de estas instrucciones puede ocasionar la muerte, un incendio o una descarga eléctrica.

Paso 11. PROTECCIÓN DEL CIRCUITO - Si el circuito del aire acondicionado está protegido por un fusible, utilizar un fusible de "RETARDO" o un Interruptor Automático del Circuito de tipo HACR debido a la alta demanda momentánea de corriente cuando inicia su aire acondicionado. Antes de operar su unidad, verificar el amperaje del fusible de retardo o del interruptor automático que protege su unidad. El amperaje del fusible de retardo o interruptor automático deberá ser de 15 amperes. Consultar la sección de Funcionamiento para ver instrucciones más detalladas.

NOTA: Retirar la cinta y verificar si el filtro está intacto, según las instrucciones del filtro que se encuentran dentro de la puerta.

Diagrama 16



Diagrama 17



⚠ PRECAUCIÓN

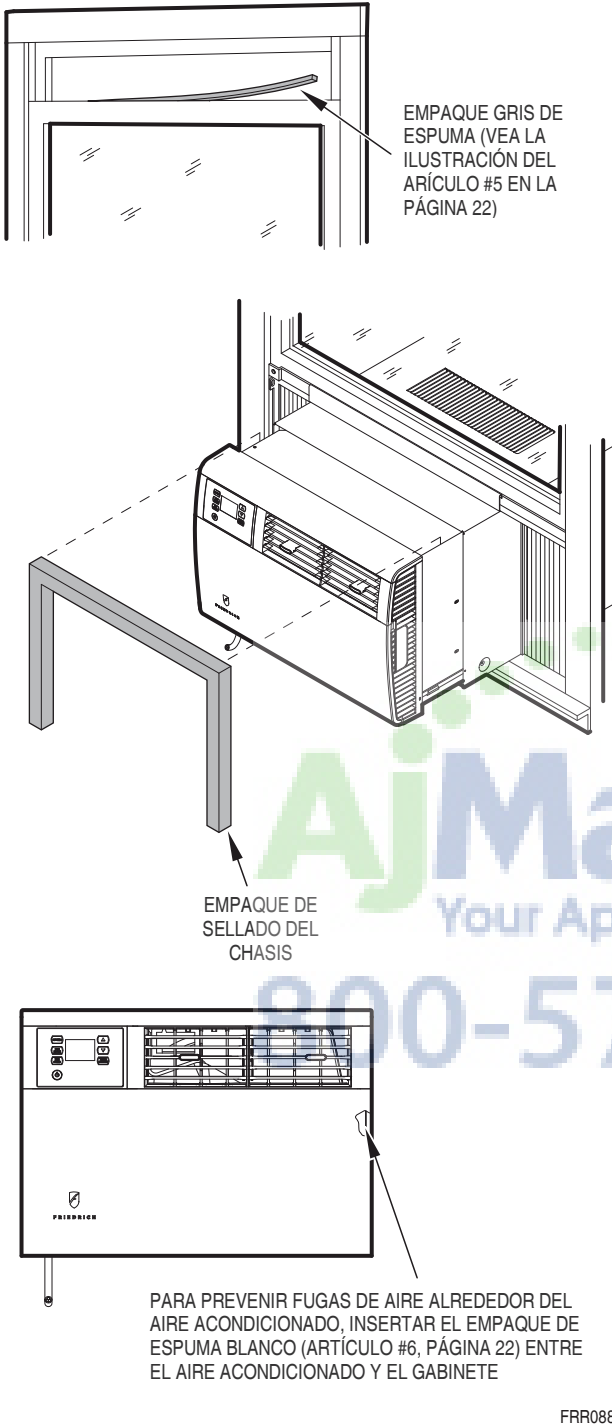
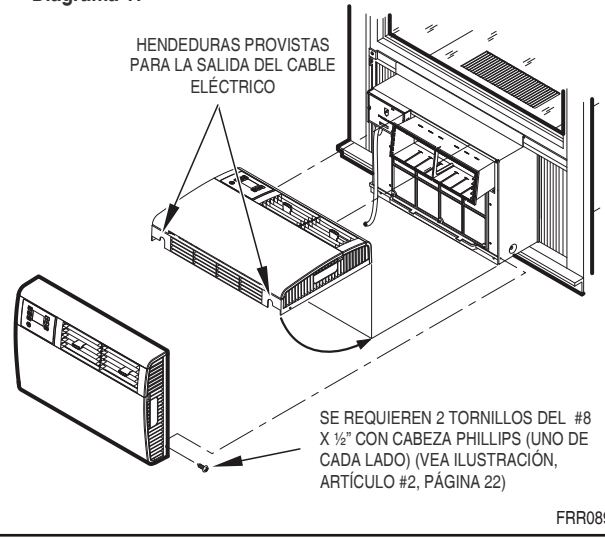

Peligro de Peso Excesivo

Recurrir a dos o más personas durante la instalación del aire acondicionado. De no hacerlo puede resultar con lesiones en la espalda o de otro tipo.

⚠ PRECAUCIÓN



Cortar / Rebanar

Aunque se ha tenido mucho cuidado para reducir al mínimo los bordes afilados en la fabricación de la unidad, utilizar guantes u otro tipo de protección para el manejo de la unidad.

De no hacerlo puede resultar con lesiones personales de menores a moderadas.

Cambio de Enrutamiento del Cable

Desconecte la unidad.

Su unidad Kühl Q vendrá con el cable de alimentación ya instalado y enrutado del lado izquierdo de la unidad.

Para su conveniencia y óptimo aspecto, la dirección en la que sale el cable de alimentación de la unidad puede ser cambiada de izquierda a derecha, siguiendo el procedimiento a continuación. Seleccione el lugar de salida ya sea izquierda o derecha con base en la proximidad de la toma de corriente.

PASO 1. Abrir la Cubierta Frontal Decorativa, y quitar los 4 tornillos. Guardarlos para volverlos a instalar más tarde.

⚠ ADVERTENCIA



Asegurarse de que su enchufe eléctrico tenga la misma configuración que el enchufe de su aire acondicionado. Si es diferente, consultar a un electricista certificado.

No utilizar adaptadores de enchufe.
No utilizar un cable de extensión.
No quitar la clavija de tierra.

Conectar siempre a una toma de corriente de 3 clavijas con conexión a tierra.
El incumplimiento de estas instrucciones puede ocasionar la muerte, un incendio o una descarga eléctrica.

Diagrama 18

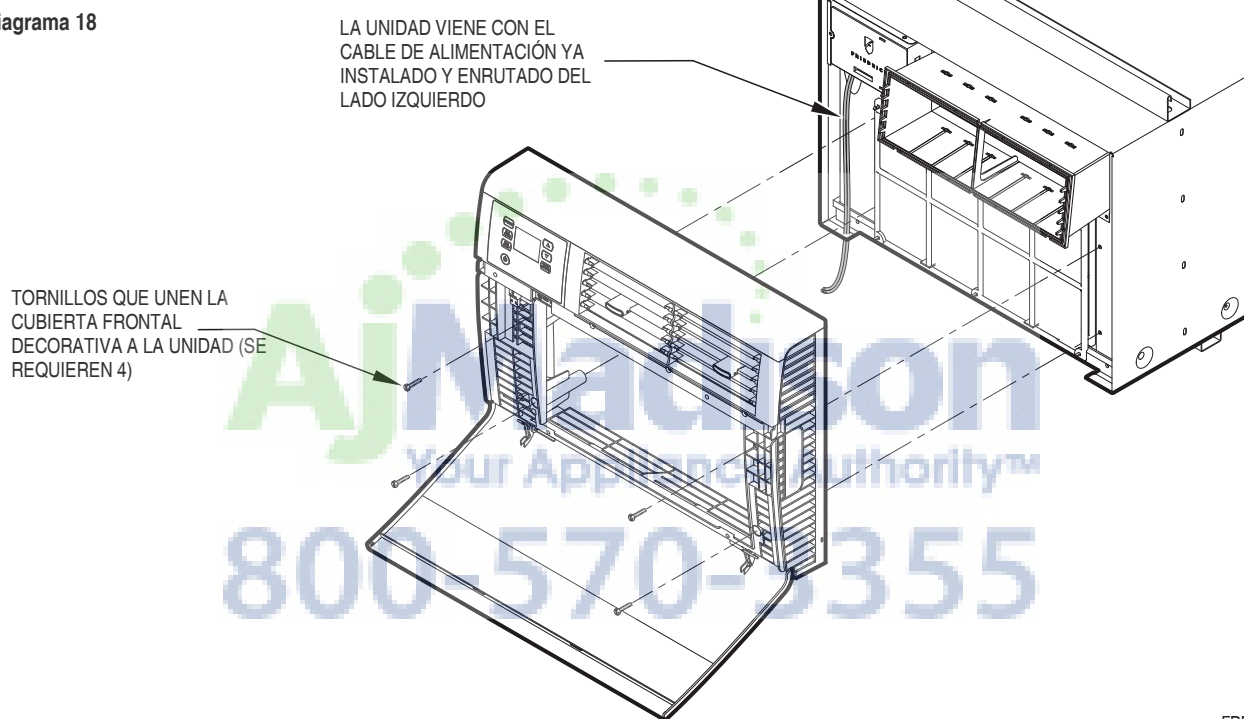

FRR098

PASO 2. A fin de poner a recorrer el cable de alimentación a la derecha de la unidad, colocar el cable a lo largo dentro de la parte inferior de la unidad (Vea los Diagramas 20 y 21), debajo de la parte inferior izquierda del relieve de los tornillos de montaje (Vea el Diagrama 22) y sacar el cable a través de la abertura para el cable del lado derecho (Vea el Diagrama 22) de la cubierta frontal decorativa. La Cubierta Frontal Decorativa sostendrá el cordón en su lugar.

PASO 3. Reinstalar los 4 tornillos que se retiraron con anterioridad para asegurar la Cubierta Frontal Decorativa con la salida del cable de la parte inferior frontal de la unidad. (4 tornillos CONSERVADOS DEL PASO 1)

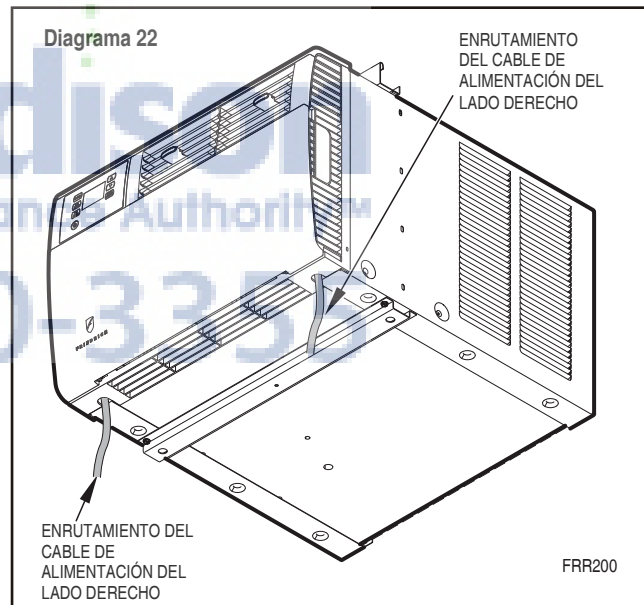
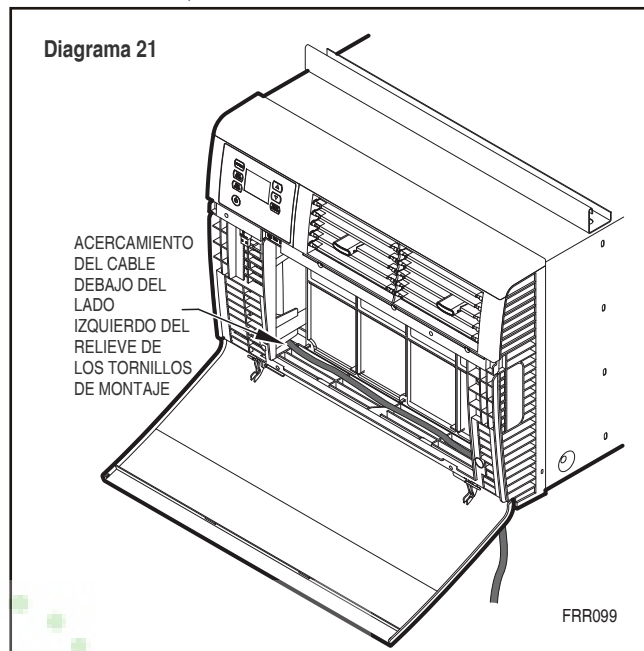
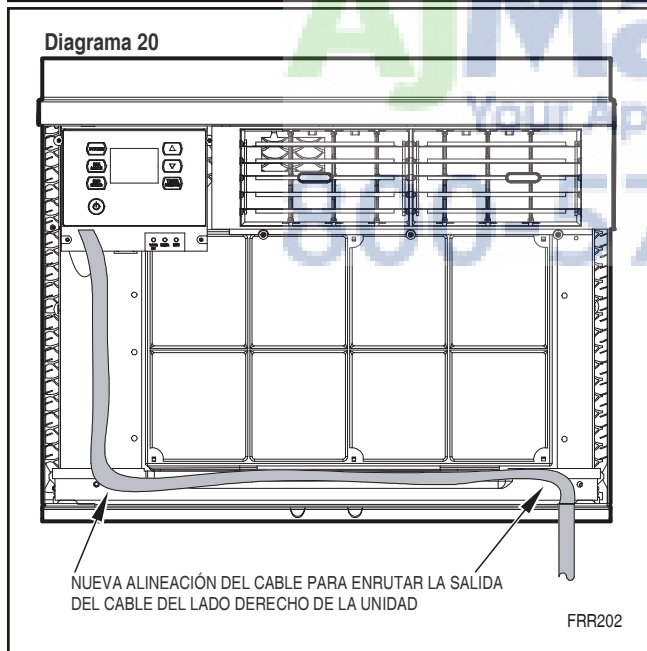
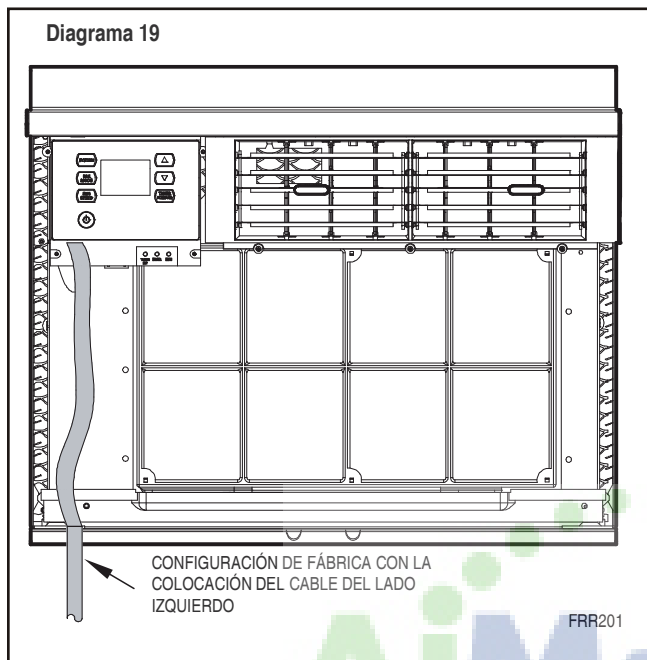

Instalación a Través de la Pared

PRECAUCION

Peligro por la Caída de Objetos

El no seguir las instrucciones de instalación para montaje de su aire acondicionado puede resultar en daños a los bienes, en lesiones o en la muerte.

PASO 1. Después de retirar la unidad del gabinete mediante el chasis deslizante del carbono de transporte (Vea el Diagrama 16, página 25).

PASO 2. Retirar el canal de la carcasa de la parte superior del gabinete (Vea el Diagrama 15, página 24).

NOTA: No se aplica a los modelos con bomba de calor, que se venden sin montaje de gabinete rápido.

PASO 3. ESQUEMA - Cortar y enmarcar una abertura en la área de la pared deseada utilizando la ilustración como guía (Vea el Diagrama 23).

PASO 4. Colocar el gabinete en la abertura enmarcada.

NOTA: Medir y calzar los espacios vacíos entre los lados del gabinete y la estructura de madera antes de fijar a la pared.

PASO 5. Colocar el borde frontal para extenderlo en el cuarto a un mínimo de 3/4" en la parte superior del gabinete y a un mínimo de 1" en la parte inferior (Vea el Diagrama 24).

PASO 6. Fijar cada lado del gabinete con los tornillos de cabeza hexagonales con ranura No. 8 x 7/8" (artículo #3, página 22) o con clavos a través de los orificios en los lados.

NOTA: Las abrazaderas alternas que se pueden utilizar para fijar el gabinete de la unidad a una pared, incluyendo muros de mampostería, no está suministradas (disponibles en las ferreterías locales).



PERNO DE FIADOR O MOLLY

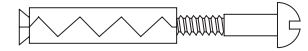

PERNO DE ANCLAJE DE EXPANSIÓN



Diagrama 24



PASO 7. Cortar dos pedazos de 1" de madera estándar (proporcionada por el instalador) de la longitud y el ancho requerido. Colocar al frente y atrás del canal inferior del alféizar como se muestra en el Diagrama 24. Fijar con clavos (proporcionados por el instalador).

PASO 8. Sellar todos los orificios en el gabinete con un compuesto de recubrimiento (proporcionado por el instalador).

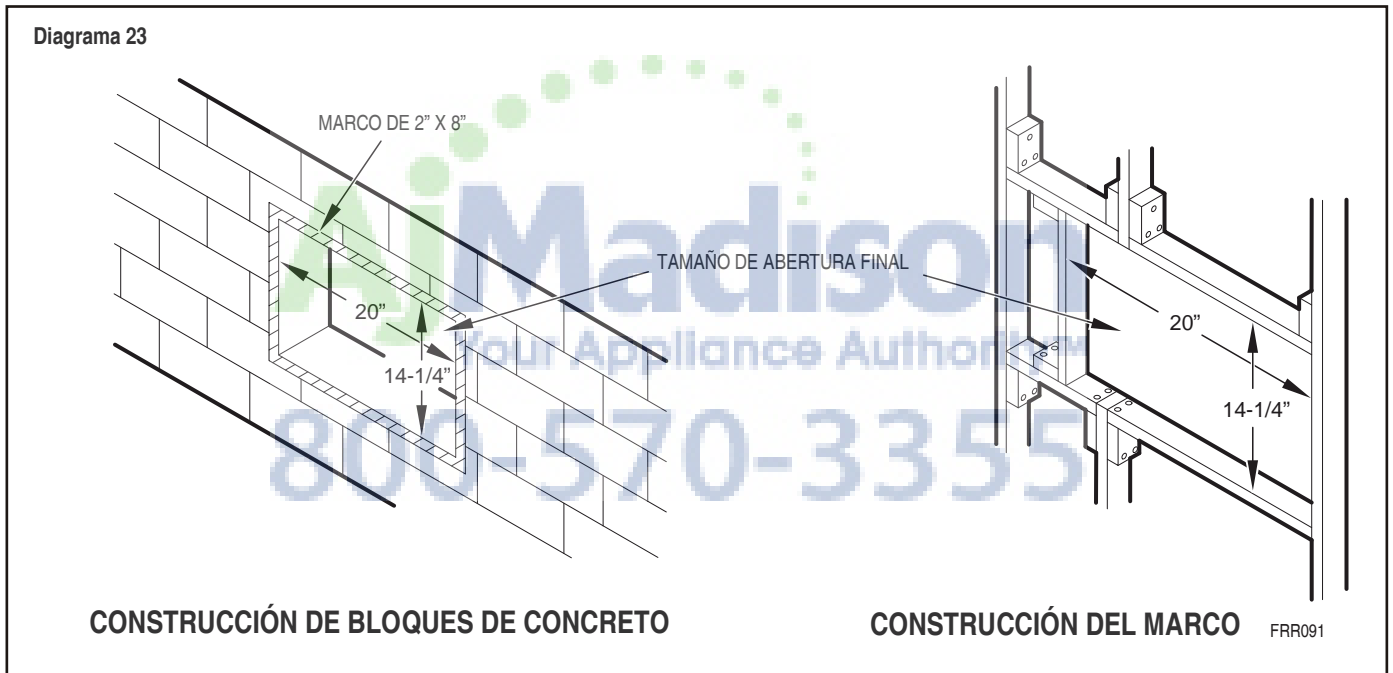
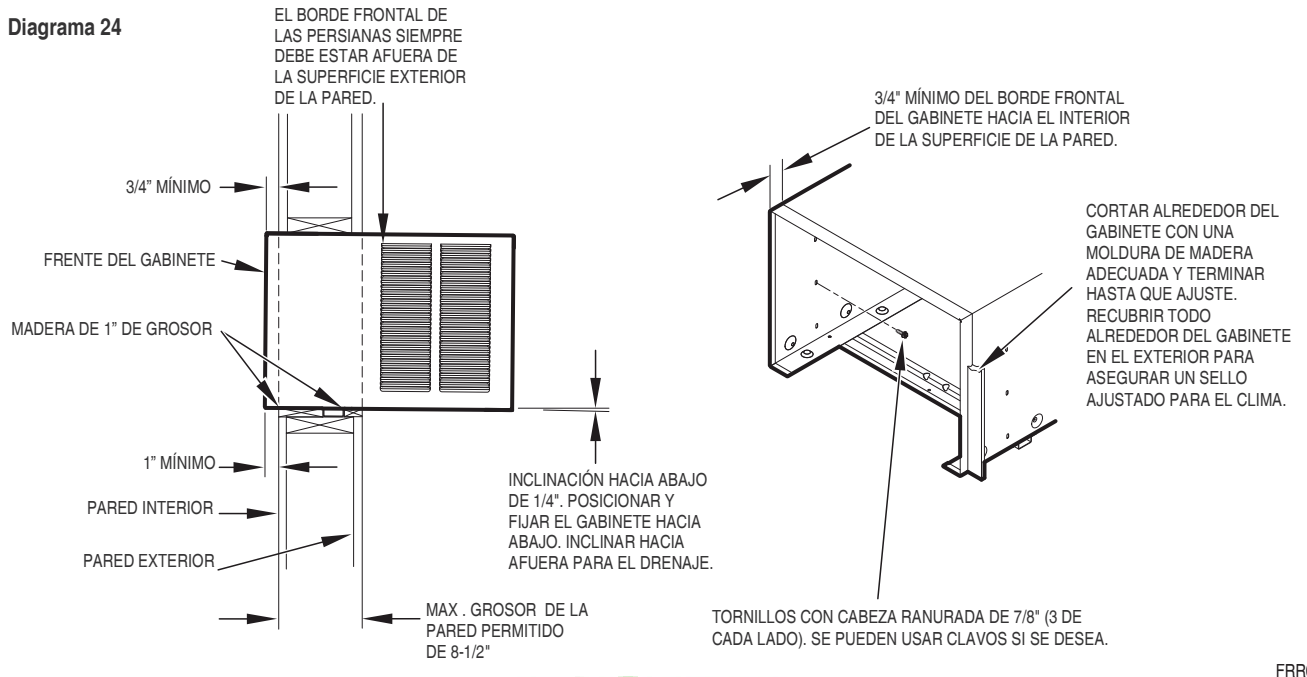
PASO 9. Finalizar la instalación siguiendo los PASOS del 6 al 11 de la Instalación de la Ventana Estándar (Página 24). No será necesario el Empaque de Sellado de la Ventana mencionado en el PASO 9.

IMPORTANTE: Antes de operar su unidad, lea el PASO 11 de las Instrucciones de la Ventana Estándar.

Diagrama 24

CONSTRUCCIÓN DE MAMPOSTERÍA SÓLIDA

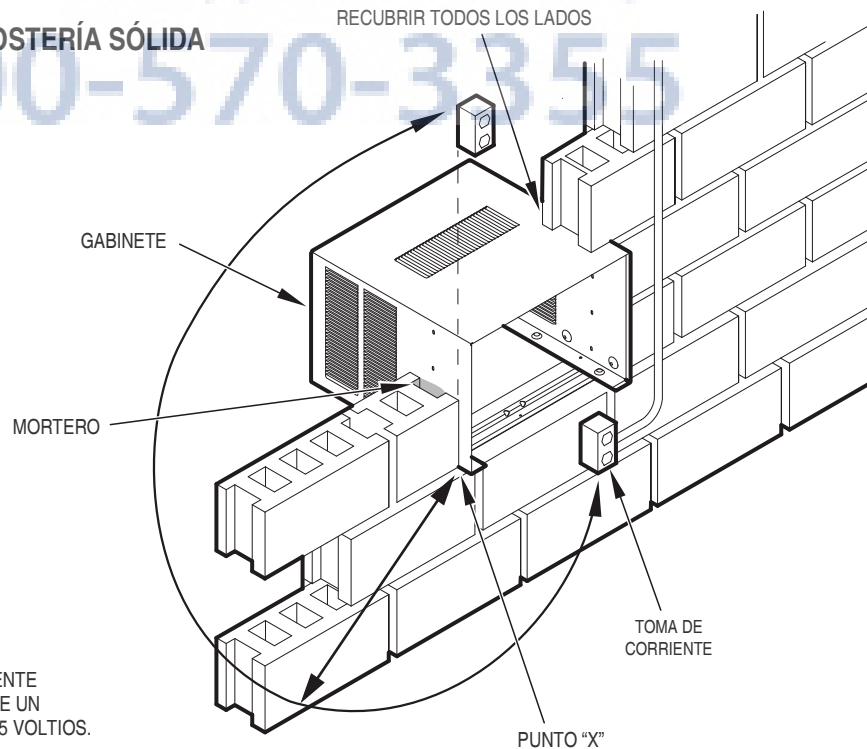

Inspección Final & Lista de Verificación de Arranque

- ◆ Revise y asegúrese de que todos los componentes y accesorios hayan sido instalados correctamente y que no hayan sufrido daños durante el progreso de la instalación.
- ◆ Revise el drenaje(s) de agua condensada para garantizar que sea adecuado para la eliminación de agua condensada, y que cumple con la aprobación del usuario final.
- ◆ Asegúrese de que se haya respetado todas las instrucciones de instalación relativas al espacio libre en torno a la unidad. Compruebe que el filtro de aire, bobina interior, y la bobina exterior de la unidad estén libres de cualquier obstrucción.
- ◆ Asegúrese de que el interruptor(s) del circuito o el fusible(s) y el tamaño del cable del circuito de alimentación hayan sido medidos correctamente. Si la unidad fue suministrada con un cable de alimentación, asegúrese de que esté guardado correctamente.
- ◆ Asegúrese de que toda la instalación cumpla con todos los códigos nacionales y locales y los estatutos que tengan jurisdicción.
- ◆ Fije los componentes y accesorios, tales como la Cubierta Frontal Decorativa.
- ◆ Arranque la unidad y verifique el funcionamiento correcto de todos los componentes en cada modo de funcionamiento.
- ◆ Instruya al propietario u operador sobre el funcionamiento de las unidades, y el Mantenimiento de Rutina del fabricante.

NOTA: Se recomienda llevar un registro de las fechas de mantenimiento y/o servicio.

- ◆ Presentarle al propietario o al operador del equipo con el Manual de Instalación y Funcionamiento, todas las instrucciones de instalación de accesorios, y el nombre, dirección y número de teléfono de la Compañía de Servicios de Garantía Autorizada por Friedrich en la zona para futura referencia de ser necesario.

Es un aparato de clima cálido

Su aire acondicionado está diseñado para enfriar en un clima cálido, cuando la temperatura exterior es superior a 60°F (15.6°C) e inferior a 115°F (46.1°C), por lo que no enfriará una habitación si ya está frío afuera.

La condensación es normal

Los aires acondicionados de hecho bombean el calor y la humedad de su habitación hacia el exterior. La humedad se convierte en agua y el aire acondicionado utiliza la mayor parte del agua para mantener la bobina exterior fresca. Si hay exceso de humedad, puede haber un exceso de agua que goteará afuera. Este es un funcionamiento normal.

Escarcha

Esto suele ocurrir debido a un flujo de aire insuficiente a través de las bobinas, un filtro sucio, clima húmedo y fresco, o a todos estos. Ajuste el modo de SISTEMA y a SÓLO VENTILADOR  y la escarcha desaparecerá. El ajustar el termostato un poco más tibio probablemente evitará que se repita la escarcha.

Ruidos

Todas las unidades de aire acondicionado hacen algo de ruido. Las unidades Friedrich están diseñadas para operar lo más silenciosamente posible. Un aire acondicionado montado en una pared es más silencioso que uno montado en una ventana. Es importante asegurarse de que el empaque de sellado del chasis (Artículo 14) se haya instalado correctamente (Vea las instrucciones de instalación).

Your Appliance Authority™
800-570-3355

Mantenimiento de Rutina

Para garantizar el funcionamiento adecuado de la unidad, los filtros de aire se deben limpiar al menos una vez al mes, y con mayor frecuencia si las condiciones lo ameritan. La unidad debe estar apagada antes de que se limpien los filtros.

Para Quitar, Lavar y Remplazar el Filtro

Panel frontal inferior (Vea el Diagrama 2). Utilice la manija del filtro para flexionar el filtro hacia arriba y hacia afuera del retenedor. Retire el filtro de la unidad (Ver el Diagrama 3). Limpie el filtro mensualmente o con mayor frecuencia si es necesario. Consulte la sección de accesorios para ver las opciones de filtro.

Bobinas y Chasis

NOTA: No utilice un producto de limpieza cáustico en las bobinas o en la bandeja de la base. Utilice un producto de limpieza biodegradable y desengrasante. El uso de materiales de limpieza ásperos puede resultar en el deterioro de las aletas de aluminio o de las placas al extremo de la bobina.

La bobina interior y las bobinas exteriores y la bandeja de la base deben ser inspeccionadas periódicamente (anual o semestralmente) y limpiadas de todos los residuos (pelusa, polvo, hojas, papel, etc.) según sea necesario. Bajo condiciones extremas, se puede requerir una limpieza con mayor frecuencia. Limpie las bobinas y la bandeja de la base con un cepillo suave y aire comprimido o aspiradora. También se puede utilizar una lavadora a presión, sin embargo, hay que tener cuidado de no doblar el paquete de aletas de aluminio. Cuando limpie las bobinas a presión, utilice un movimiento de barrido hacia arriba y abajo en la dirección vertical del paquete de aletas de aluminio.

NOTA: Es extremadamente importante asegurarse que ninguna de las partes eléctricas y/o electrónicos de la unidad se mojen. Asegúrese de cubrir todos los componentes eléctricos para protegerlos del agua o el rocío.

Frente Decorativo

La cubierta decorativa y la rejilla de descarga de aire se pueden limpiar con un jabón o detergente suave. No utilice solventes o limpiadores a base de hidrocarburos, tales como acetona, nafta, gasolina, benceno, etc., para limpiar el frente decorativo o las rejillas de descarga de aire.

Utilice un paño húmedo (no mojado) para limpiar el área del control para evitar que le entre agua a la unidad, y haya la posibilidad de dañar el control electrónico.

Motor del Ventilador y Compresor

El motor del ventilador y el compresor están lubricados permanentemente, y no requieren lubricación adicional.

Funda de la Pared

Inspeccione el interior de la funda de la pared y drenar el sistema de forma periódica (anual o semestralmente) y limpiar cuando sea necesario. Bajo condiciones extremas, se puede necesitar una limpieza más frecuente. Limpie ambas áreas con un limpiador antibacteriano y contra hongos. Enjuague ambos artículos con agua a fondo y asegúrese de que las salidas de drenaje estén funcionando correctamente. Revise el sellante alrededor de la funda y vuelva a sellar las áreas según sea necesario.

Servicio y Asistencia

Antes de llamar al servicio técnico, por favor verifique la sección anterior de "Consejos para la Solución de Problemas". Esto le puede ayudar a encontrar la respuesta a su problema, evite las llamadas de servicio innecesarias y ahórrase el costo de una llamada de servicio, si el problema no se debe al producto en sí mismo.

Usted puede encontrar el nombre de su Proveedor de Servicio Local Autorizado, visitado nuestro sitio web en www.friedrich.com.

Si necesita más ayuda

Usted puede llamar al Centro de Llamadas de Servicio al Cliente al **1-800-541-6645**.

Antes de llamar, asegúrese de tener disponible el modelo y número de serie completo y la fecha de compra de su equipo. Al proporcionarnos esta información, estaremos en mejores condiciones de ayudarle.

Nuestros especialistas pueden ayudarle con:

- ◆ Especificaciones y Características de nuestro equipo.
- ◆ Remisiones a concesionarios y distribuidores.
- ◆ Información de Uso y Cuidado.
- ◆ Procedimientos de mantenimiento recomendados.
- ◆ Información de instalación.
- ◆ Remisiones a Proveedores de Servicio Autorizados y Tiendas de Refacciones.

Accesorios Disponibles

Paquetes de Filtros de Carbono

Cada paquete contiene tres (3) filtros.

KWCFQ – Paquete de filtro de carbono para los modelos de chasis "Q".

Termostatos de Control Remoto de Pared

RT6 – Termostato digital de pared con cableado, con frío y calor de una sola etapa con selección de ventilador de dos velocidades, respaldo de batería y pantalla con luz de fondo

Paquetes de Instalación de Ventana

(Estándar en los Modelos Kühl sin Calor)

KWIKQ

Adaptador de Accesorio FriedrichLink™:

KWIFI – El Adaptador de Accesorio FriedrichLink™ para el control inalámbrico y opciones adicionales de programación

Paquetes de Colores del Panel Frontal Decorativo

KWBGEQA - Cubierta Frontal Decorativa del Modelo Q en Beige Clásico

KWBLKQA - Cubierta Frontal Decorativa del Modelo Q en Negro Ónix

KWBLUQA - Cubierta Frontal Decorativa del Modelo Q en Azul Cobalto

KWPNKQA - Cubierta Frontal Decorativa del Modelo Q en Rosa Diamante

KWREDQA - Cubierta Frontal Decorativa del Modelo Q en Rojo Oscuro

KWWHTQA - Cubierta Frontal Decorativa del Modelo Q en Blanco de Diseñador

Ver www.friedrich.com para accesorios adicionales para su unidad.

Consejos Para Solucionar Problemas

QUEJA	CAUSA	SOLUCIÓN
La Unidad no funciona	<ul style="list-style-type: none"> La unidad se apaga, o el termostato se satisface. 	<ul style="list-style-type: none"> Encienda la unidad y suba o baje la temperatura (según corresponda) para activar el funcionamiento.
	<ul style="list-style-type: none"> El cable de alimentación LCDI está desconectado. 	<ul style="list-style-type: none"> Conecte a una toma de corriente de 3 clavijas. Ver "Cuadros de Clasificación Eléctrica" en la pág. 6 para el tipo adecuado de toma de corriente para su unidad.
	<ul style="list-style-type: none"> El cable de alimentación del LCDI se ha detonado (el botón de reinicio se ha botado). 	<ul style="list-style-type: none"> Oprima y suelte el botón RESET (escuche el chasquido, el botón RESET se trava y permanece adentro) para reanudar la operación.
	<ul style="list-style-type: none"> El interruptor se ha detonado o se ha fundido el fusible de alimentación del circuito. 	<ul style="list-style-type: none"> Restablezca el interruptor o reemplace el fusible, según corresponda. Si persiste el problema, póngase en contacto con un electricista certificado.
	<ul style="list-style-type: none"> Ha habido un corte de energía local. 	<ul style="list-style-type: none"> La unidad reanudará el funcionamiento normal una vez que la energía haya sido restaurada.
La unidad detona el interruptor automático o funde los fusibles.	<ul style="list-style-type: none"> Otros aparatos están siendo utilizados en el mismo circuito. 	<ul style="list-style-type: none"> La unidad requiere un circuito de alimentación exclusivo, no uno compartido con otros aparatos.
	<ul style="list-style-type: none"> Se está utilizando un cable de extensión. 	<ul style="list-style-type: none"> NO utilice un cable de extensión con éste o cualquier otro aparato de aire acondicionado.
	<ul style="list-style-type: none"> El interruptor o fusible de retardo no es del amperaje adecuado. 	<ul style="list-style-type: none"> Reemplace con un interruptor o un fusible de retardo con el amperaje adecuado. Vea los "Cuadros de Clasificación Eléctrica" en la pág. 6 para el interruptor/fusible adecuado para su unidad. Si el problema persiste, póngase en contacto con un electricista autorizado.
El Cable de Alimentación del LCDI se Detona (el Botón de Reinicio se Bota).	<ul style="list-style-type: none"> El cable de alimentación del LCDI se puede detonar (El botón de reinicio se bota), debido a perturbaciones en la línea de alimentación. 	<ul style="list-style-type: none"> Oprima y suelte el botón RESET (escuche el chasquido; el botón de reinicio se trava y permanece adentro) para reanudar el funcionamiento normal.
	<ul style="list-style-type: none"> La sobrecarga eléctrica, el sobre calentamiento, o un cable torcido puede detonar (el botón de reinicio se bota) el cable de alimentación del LCDI. 	<ul style="list-style-type: none"> Una vez que se haya determinado y corregido el problema, oprima y suelte el botón RESET (escuche el chasquido; el botón de Reinicio se trava y permanece adentro) para reanudar el funcionamiento
	<ul style="list-style-type: none"> NOTA: Un cable de alimentación dañado debe ser sustituido por un nuevo cable de alimentación obtenido del fabricante del producto y no debe ser reparado. 	
La Unidad No Enfría/Calienta la Habitación lo Suficiente, o el Ciclo se Enciende y se Apaga con Demasiada Frecuencia	<ul style="list-style-type: none"> La rejilla de retorno/descarga de aire se bloquea. 	<ul style="list-style-type: none"> Asegúrese de que las vías de retorno/descarga de aire no estén bloqueadas por cortinas, persianas, muebles, etc.
	<ul style="list-style-type: none"> Las ventanas o puertas al exterior están abiertas. 	<ul style="list-style-type: none"> Asegúrese de que todas las ventanas y las puertas estén cerradas.
	<ul style="list-style-type: none"> La temperatura no se ha fijado en una configuración lo suficientemente frío/tibia. 	<ul style="list-style-type: none"> Ajuste el control de temperatura a una configuración más fría o más tibia según sea necesario.
	<ul style="list-style-type: none"> El filtro está sucio u obstruido. 	<ul style="list-style-type: none"> Limpie el filtro, (Vea el Mantenimiento de Rutina), o elimine la obstrucción.
	<ul style="list-style-type: none"> La bobina interior o bobina exterior está sucia u obstruida. 	<ul style="list-style-type: none"> Limpie el filtro, (Vea el Mantenimiento de Rutina), o elimine la obstrucción.
	<ul style="list-style-type: none"> Hay demasiado calor o la humedad (cocina, duchas, etc.) en la habitación. 	<ul style="list-style-type: none"> Asegúrese de utilizar extractores de ventilación mientras cocina o se baña y, de ser posible, trate de no utilizar aparatos que produzcan calor durante las horas más calurosas del día.
	<ul style="list-style-type: none"> La temperatura de la habitación que está tratando de enfriar es extremadamente caliente. 	<ul style="list-style-type: none"> Permita tiempo adicional para que el aire acondicionado enfríe una habitación muy caliente.

QUEJA	CAUSA	SOLUCIÓN
<p>La Unidad No Enfría/Calienta la Habitación lo Suficiente, o el Ciclo se Enciende y se Apaga con Demasiada Frecuencia (continuación).</p>	<ul style="list-style-type: none"> La temperatura exterior es inferior a 60°F (16°C). 	<ul style="list-style-type: none"> No trate de hacer funcionar el aire acondicionado en el modo de enfriamiento cuando la temperatura exterior sea inferior a 60°F (16°C). La unidad no enfriará adecuadamente, y la unidad se puede dañar.
	<ul style="list-style-type: none"> El control digital está puesto en el modo de ventilador en ciclo. 	<ul style="list-style-type: none"> Puesto que en esta configuración el ventilador no hace circular el aire de la habitación de forma continua, el aire de la habitación no se mezcla tan bien y puede dar lugar a puntos de calor (o frío). Se recomienda usar la configuración de ventilador continuo para obtener los niveles óptimos de confort.
	<ul style="list-style-type: none"> El aire acondicionado no tiene suficiente capacidad de enfriamiento para compensar el aumento de calor en la habitación. 	<ul style="list-style-type: none"> Compruebe la capacidad de enfriamiento de la unidad para asegurarse que es del tamaño adecuado para la habitación en la que está instalado. Las unidades de aire acondicionado no están diseñadas para enfriar varias habitaciones.
	<ul style="list-style-type: none"> El aire acondicionado no tiene suficiente capacidad de calentamiento para compensar la pérdida de calor en la habitación. 	<ul style="list-style-type: none"> Compruebe la capacidad de calefacción de la unidad. Las unidades de aire acondicionado están dimensionadas para satisfacer la carga de enfriamiento, y después se selecciona el tamaño del calentador para satisfacer la carga de calefacción. En climas extremos del norte, las unidades de aire acondicionado pueden no ser capaces de ser utilizadas como una fuente primaria de calor.
<p>La Unidad Corre Demasiado.</p>	<ul style="list-style-type: none"> Esto se puede deber a una carga de calor excesiva en la habitación. 	<ul style="list-style-type: none"> Si en la habitación hay aparatos encendidos que producen calor, o si la habitación está muy ocupada, la unidad tendrá que correr más para eliminar el calor adicional.
	<ul style="list-style-type: none"> También se puede deber a una unidad de tamaño inadecuado. 	<ul style="list-style-type: none"> Asegúrese de utilizar extractores de ventilación mientras cocina o se baña y si es posible, trate de no usar aparatos que produzcan calor durante las horas más calurosas del día.
	<ul style="list-style-type: none"> Esto puede ser normal para unidades de aire acondicionado de mayor eficiencia energética (EER). 	<ul style="list-style-type: none"> El uso de componentes de mayor eficiencia en su nueva unidad de aire acondicionado puede resultar en que la unidad corra por más tiempo de lo que usted siente que debería hacerlo. Esto puede ser más evidente, si se sustituyó un modelo antiguo y menos eficiente. El uso real de energía, sin embargo, será significativamente menor en comparación con los modelos más antiguos.
	<ul style="list-style-type: none"> Usted puede notar que la temperatura de descarga de aire de su nueva unidad de aire acondicionado puede no parecer tan frío a como usted puede estar acostumbrado en unidades más antiguas. Esto no indica, sin embargo, una reducción en la capacidad de enfriamiento de la unidad. 	<ul style="list-style-type: none"> La proporción de eficiencia energética (EER, en inglés) y la clasificación de capacidad de enfriamiento (Btu/h) que figuran en la placa de la unidad están ambas certificadas por una agencia.

Friedrich Air Conditioning Company
10001 Reunion Place, Suite 500
San Antonio, TX 78216
1-800-541-6645
www.friedrich.com

UNIDADES DE AIRE ACONDICIONADO

GARANTÍA LIMITADA

PRIMER AÑO

CUALQUIERA DE LAS PARTES: Si cualquiera de las partes suministradas por FRIEDRICH falla debido a un defecto de fabricación o de materiales dentro de los doce meses a partir de la fecha de compra original, FRIEDRICH reparará el producto sin ningún costo, siempre y cuando el aire acondicionado esté razonablemente accesible para el servicio. Cualquier costo de mano de obra adicional, extracción de partes inaccesibles y/o los costos por el millaje relacionado con el viaje por una Agencia de Servicios que exceda de 25 millas en una sola dirección correrá a cargo del propietario. Este recurso está expresamente acordado a ser el recurso exclusivo dentro de los doce meses a partir de la fecha de la compra original.

SEGUNDO AL QUINTO AÑO

SISTEMA SELLADO DE REFRIGERACIÓN: Si el Sistema de Sellado de Refrigeración (definido para este propósito como el compresor, bobina del condensador, bobina del evaporador, válvula de inversión, válvula de retención, capilar, secador de filtro, y toda la tubería de interconexión) suministrado por FRIEDRICH con su unidad de Aire Acondicionado falla debido a un defecto de fabricación o de materiales dentro de los sesenta meses a partir de la fecha de compra, FRIEDRICH pagará el costo de mano de obra y las piezas necesarias para reparar el Sistema Sellado de Refrigeración; EN EL ENTENDIDO QUE FRIEDRICH no pagará el costo del diagnóstico del problema, el retiro, los gastos de envío, y transporte de la unidad de aire acondicionado hacia y desde la Agencia de Servicios, y los gastos de reinstalación asociados con la reparación del Sistema Sellado de Refrigeración. Todos estos costos serán responsabilidad exclusiva del propietario. Este recurso está expresamente acordado a ser el recurso exclusivo dentro de los sesenta meses a partir de la fecha de compra original.

APLICABILIDAD Y LIMITACIONES: Esta garantía sólo es aplicable a unidades que permanezcan dentro de los Cincuenta Estados de los EE.UU., Distrito de Columbia y Canadá. Esta garantía no es aplicable a:

1. Filtros de aire o fusibles.
2. Productos en los que el modelo y número de serie haya sido eliminado.
3. Productos que tengan defectos o daños como consecuencia de una mala instalación, cableado, características de corriente eléctrica, o mantenimiento; u ocasionados por accidentes, mal uso o abuso, incendio, inundación, alteraciones y/o uso indebido del producto y/o unidades instaladas en un atmósfera corrosiva, incumplimiento o demora en el desempeño ocasionado por guerra, restricciones o limitaciones del gobierno, huelgas, escasez de materiales fuera del control de FRIEDRICH, o casos de causa mayor.

HACIENDO VALER LA GARANTIA: El servicio será proporcionado por el Distribuidor Autorizado o la Organización de Servicio FRIEDRICH en su zona. Están listados en las Páginas Amarillas. Si requiere ayuda en hacer valer la garantía, escríbale a: Gerente de Servicio de Unidades de Aire Acondicionado, Friedrich Air Conditioning Co.

LIMITACIONES: ESTA GARANTÍA SE OTORGA EN LUGAR DE TODAS LAS DEMÁS GARANTÍAS. Empero cualquier cosa en la garantía, CUALQUIER GARANTÍA IMPLÍCITA DE IDONEIDAD PARA UN PROPÓSITO EN PARTICULAR Y/O COMERCIALIZACIÓN SERÁ LIMITA A LA DURACIÓN DE ESTA GARANTÍA EXPRESA. EL FABRICANTE RENUNCIA EXPRESAMENTE Y SE EXCLUYE DE CUALQUIER RESPONSABILIDAD POR LOS DAÑOS INDIRECTOS O INCIDENTALES POR INCUMPLIMIENTO DE LAS GARANTÍAS EXPRESAS O IMPLÍCITAS.

NOTA: Algunos estados no permiten limitaciones en la duración de una garantía implícita, o no permiten la limitación o exclusión de daños indirectos o incidentales, por lo que las exclusiones y limitaciones anteriores pueden no aplicarle a usted.

OTROS: Esta garantía le otorga derechos legales específicos, y usted también puede tener otros derechos que varían de estado a estado.

COMPROBANTE DE COMPRA: El propietario debe presentar el comprobante de compra para poder recibir todos los servicios relacionados con la garantía.

Todas las llamadas al servicio técnico para explicar el funcionamiento de este producto será responsabilidad exclusiva del consumidor.

Todo servicio de garantía debe ser proporcionado por una Agencia Autorizada de Servicio FRIEDRICH, salvo autorización expresa de FRIEDRICH previo a las reparaciones que se estén por realizar.



F R I E D R I C H

Friedrich Air Conditioning Co.
10001 Reunion Place, Suite 500 • San Antonio, Texas 78216
1-800-541-66450
www.friedrich.com

Impreso en México



F R I E D R I C H

Climatiseurs

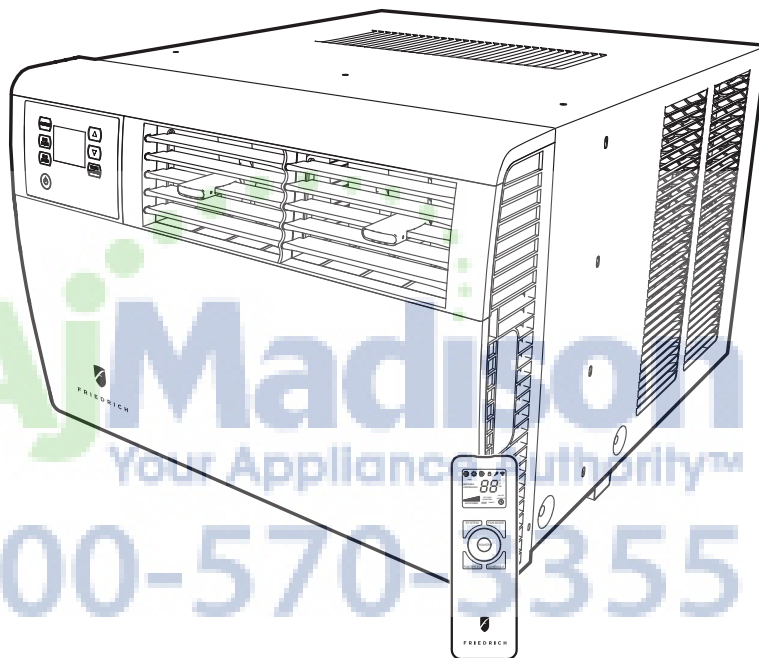

Modèles de Châssis Q

K ü h l

115-Volt : SQ05, SQ06, SQ08, SQ10

K ü h l +

115-Volt:
EQ08

Climatisation et Chaleur Électrique

Merci d'avoir pris la décision d'acheter le climatiseur haute efficacité Friedrich. Votre nouveau Friedrich a été conçu et construit avec soin pour vous donner plusieurs années d'opération sûr et efficace et qui maintiendra une température et un niveau d'humidité confortable. Plusieurs caractéristiques ont été intégré afin d'assurer une opération silencieuse, la meilleure circulation d'air frais et sec ainsi que l'opération la plus économique possible.

MERCI, au nom de toute la compagnie d'avoir fait un achat aussi judicieux.



Enregistrer votre climatiseur

L'information sur le modèle se trouve sur la plaque derrière le couvercle frontal.

Veuillez compléter et envoyer le formulaire d'enregistrement du propriétaire fourni avec ce produit, ou faite le en ligne à l'adresse suivante: www.friedrich.com. Pour votre commodité, enregistrez ici l'information sur le modèle.

Numéro de Modèle

Numéro de Série

Date d'achat

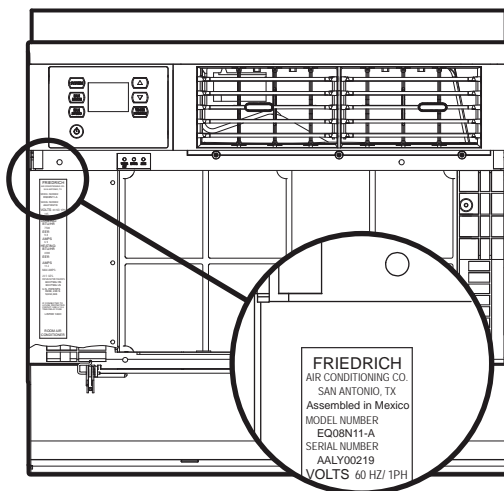

Table des matières

Table des Matières.....	3
Précautions de sécurité.....	4
Instructions de déballage.....	5
ATTENTION: Avant la mise en marche de votre appareil.....	6
Nettoyage et installation du filtre standard.....	7
Installation du filtre au charbon Premium.....	7
Opération du panneau de contrôle.....	8
Option du nouveau contrôle Kühl.....	9
Instructions d'opération du panneau de contrôle.....	10
Fonctionnement de la télécommande.....	19
Efficacité de la télécommande.....	19
Sélection et ajustement du flux d'air.....	21
Instructions d'installation.....	21
Articles nécessaires pour l'installation (fourni avec climatiseur seulement).....	22
Installation dans fenêtre standard.....	23
Changement du routage du cordon.....	26
Installation dans un mur.....	28
Inspection finale et mise en marche.....	30
Entretien.....	31
Service et Assistance.....	31
Accessoires disponibles.....	31
Guide de dépannage.....	32
Addendum 1.....	34



Précautions de sécurité

Votre sécurité et la sécurité de tous est très importante.

Nous avons fourni plusieurs messages important concernant la sécurité dans ce manuel et sur votre unité de climatisation. Toujours lire et respecter tous les messages de sécurité.



Ce symbole d'avertissement.

Ce symbole vous avertit des dangers potentiels qui peuvent tuer ou blesser vous ou d'autres personnes. Tous les messages de sécurité suivront le symbole d'avertissement avec le mot "AVERTISSEMENT" ou "PRÉCAUTION". Ces mots signifient:

 AVERTISSEMENT	Indique un danger qui, si non évité, peut résulter à des blessures sévères, la mort ou des dommages à l'équipement ou autres dommage matériels.
 PRÉCAUTION	Indique un danger qui, si non évité, peut résulter à des blessures ou des dommages à l'équipement ou autres dommages matériels.

Tous les messages vous indiquent les dangers potentiels, comment réduire les chances de blessures, et vous expliquent ce qui peut se passer si les instructions ne sont pas respectées.

ATTENTION	Indique les dommages matériels qui peuvent se produire si les instructions ne sont pas respectés.
------------------	---

 AVERTISSEMENT	
	<p style="text-align: center;">Système réfrigéré sous haute pression</p> <p>Ne pas percer, chauffer ou exposer aux flammes ou incinérer.</p> <p>Seulement des techniciens en réfrigération certifiés devraient faire l'entretien de cet équipement.</p> <p>Les systèmes R410A opèrent à des pressions plus élevé que les équipements R22. Un entretien et une manutention appropriés doivent être utilisés.</p> <p>N'utiliser que des jauges conçues pour utilisation avec le R410A. Ne pas utiliser les jauges standards R22.</p>

THINK SAFETY FIRST	 WARNING	 AVERTISSEMENT	 ADVERTENCIA
	Do not remove, disable or bypass this unit's safety devices. Doing so may cause, fire, injuries or death.	Ne pas supprimer, désactiver ou contourner cette l'unité des dispositifs de sécurité. faire vous risqueriez de provoquer, le feu, les blessures ou la mort.	No eliminar, desactivar o pasar por alto los dispositivos de seguridad de la unidad. Si lo hace podría producirse fuego, lesiones o muerte.

ATTENTION: Avant la mise en marche de l'appareil

S'assurer que le câblage est adéquat pour l'appareil.

Si vous utilisez des fusibles, elles devraient être de type à retardement. Avant d'installer ou relocaliser l'appareil, s'assurer que le l'ampérage du disjoncteur ou que les fusibles à retardement ne dépassent pas l'ampérage énumérés dans le tableau No 1.

NE PAS utiliser de rallonge électrique.

Le cordon fourni transportera la quantité de puissance électrique approprié à l'appareil, une rallonge électrique ne peut être pas.

S'assurer que la prise électrique murale est compatible avec le cordon du climatiseur.

Afin d'assurer une mise à la terre correcte. Si la prise électrique murale est pourvue de seulement deux trous, elle devra être remplacée par une prise qui est pourvu d'un trou de mise à la terre par un électricien qualifié. La prise avec mise à la terre doit rencontrer toutes les exigences et ordonnances identifiées dans les codes locaux et nationaux. La patte de mise à la terre ne doit être enlevée sous aucun prétexte. La fiche à trois pattes fournie avec le climatiseur DOIT être utilisée.

Tester le cordon électrique

Tous les climatiseurs Friedrich sont livrés de l'usine avec un cordon électrique pourvu d'un Interrupteur de détection de Fuite de Courant (LCDI). Le dispositif LCDI suit les exigences de l'UL et du NEC pour les cordons d'alimentation connecté à des climatiseurs en date d'août 2004.

Pour tester le cordon d'alimentation:

1. Connecter le cordon d'alimentation dans une prise à trois trous avec mise à la terre.
2. Appuyer sur RESET (Figure 1).
3. Appuyer sur TEST, écouter pour un click; le bouton RESET se déclenche.
4. Appuyer et relâcher RESET (Écouter un click; le bouton RESET se barre et reste en place). Le cordon d'alimentation est prêt à l'emploi.

Une fois connecté, l'appareil fonctionne normalement sans avoir à réinitialiser le dispositif LCDI.

Si le dispositif LCDI fait défaut lors du test ou si le cordon d'alimentation est endommagé, il doit être remplacé par un cordon d'alimentation du fabricant. Contacter notre service d'assistance téléphonique au (800) 541-6645. Afin d'assurer un service rapide, veuillez avoir le numéro de modèle en main.

MODELE	DISJONCTEUR OU FUSIBLE TEMPORISÉ		PRISE MURALE NÉCESSAIRE	
	AMP	VOLT	NEMA NO.	
XQ05 • XQ06 XQ08 • XQ10 EQ08	15	125	5-15P	

⚠ AVERTISSEMENT



Risque de Chocs Électriques

S'assurer que la prise électrique a la même configuration que la fiche du climatiseur. Consulter un électricien professionnel si elles sont différentes.

Ne pas utiliser un adaptateur de fiche.
Ne pas utiliser de rallonge électrique.
Ne pas couper la tige de mise à la terre.

Toujours connecter dans une prise avec mise à la terre à trois tiges. Ne pas suivre ces instructions peut causer la mort, un feu ou un choc électrique.

Figure 1

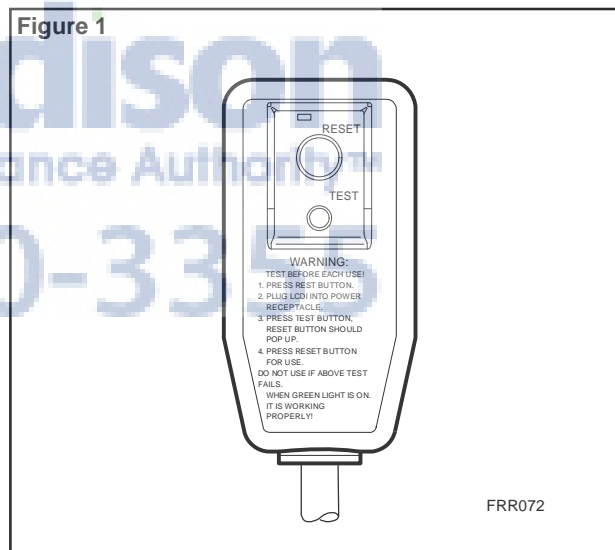

FRR072

NOTICE

Ne pas utiliser le dispositif LCDI comme interrupteur

MARCHE-ARRÊT. Ne pas suivre ce conseil peut endommager prématurément l'appareil

Nettoyage et installation du filtre standard

ÉTAPE 1. Ouvrir la porte et retirer le filtre en tirant sur la poignée du filtre et en levant le bras de retenu vers le haut et vers l'extérieur.

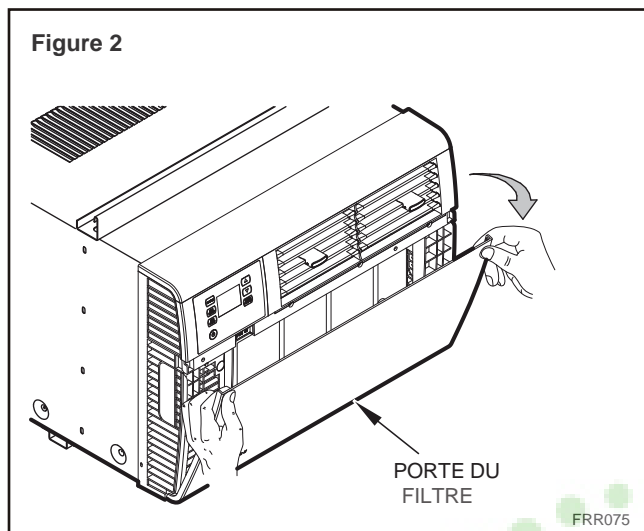

ÉTAPE 2. Nettoyer le châssis avant en lavant la saleté du filtre. Utiliser un savon doux dans de l'eau si nécessaire. Laisser le filtre sécher.

ÉTAPE 3. Réinstaller le filtre dans l'appareil. Suivre les instructions qui se trouvent à l'intérieur de la porte frontale.

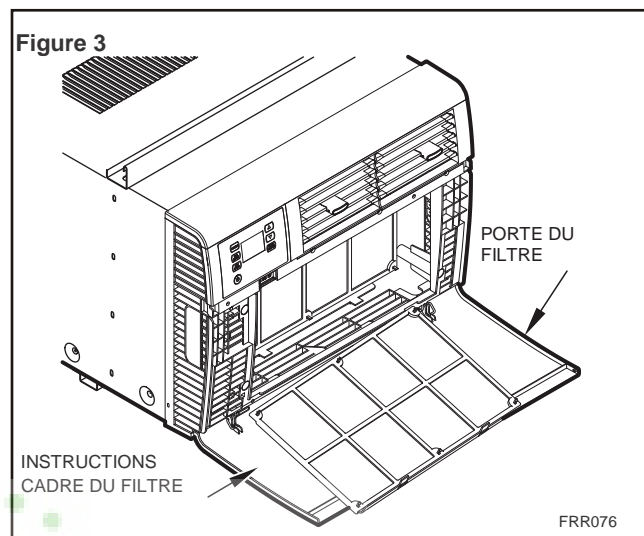

Installation du Filtre au Carbone

Suivre les instructions en dessous pour l'installation du filtre au carbone Friedrich. Le filtre au carbone devrait être remplacé après 300 heures d'opération, 3 mois ou plus souvent si nécessaire pour une efficacité maximale.

Lors du remplacement du filtre au carbone, nettoyer le filtre mailé s'il est sale. Laisser le filtre mailé sécher avant de le réinstaller.

ÉTAPE 1. Enlever le cadre noir en plastique du filtre en suivant les instructions qui se trouvent à l'intérieur de la porte du filtre. (Le filtre mailé est inclus et est attaché de façon permanente au cadre du filtre).

ÉTAPE 2. Déposer le cadre noir du filtre sur une surface plane, avec les crochets du cadre à 6 filtres dirigés vers le haut.

Placer le filtre au carbone par-dessus le cadre du filtre de sorte que les 6 trous d'installation du filtre s'alignent avec les 6 crochets du cadre. (Figure 4)

Fixer le filtre à son cadre. S'assurer que chacun des 6 crochets est bien rentré dans chacun des 6 trous. Les crochets tiennent le filtre bien en place.

ÉTAPE 3. Placer le cadre noir en plastique et son filtre (Figure 5) dans le devant de l'appareil, en suivant les instructions qui se trouvent à l'intérieur de la porte.

Le filtre au carbone est maintenant prêt à être utilisé.

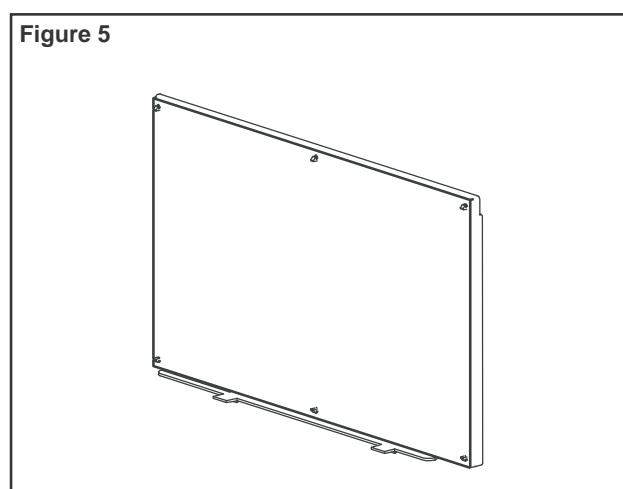
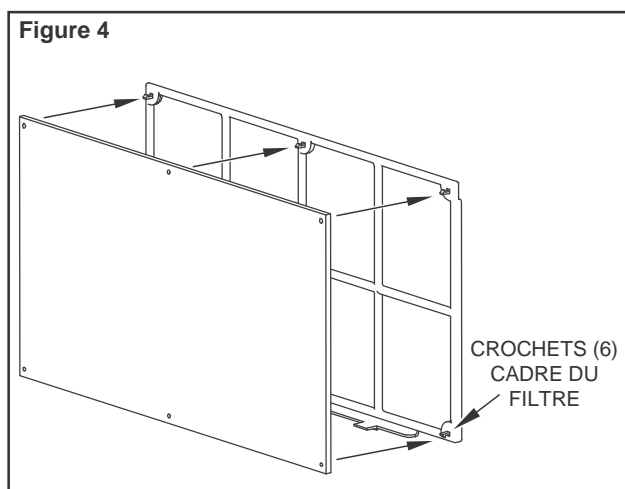

Opération du Panneau de Contrôle

Nous allons voir comment contrôler le climatiseur. Le panneau de contrôle à affichage à cristaux liquides (LCD) est situé au-dessus du "POWER". Toutes les touches de fonctions et les icônes de mode sur le panneau de contrôle sont montrés à la Figure 6.

Mise en marche – Appuyer sur la touche MARCHE-ARRÊT pour mettre en marche le climatiseur. La touché s'allume pour indiquer sa mise en marche. Le rétro-éclairage de l'interrupteur d'alimentation réduit automatiquement son intensité à 20% après 15 secondes d'inactivité. La télécommande peut également être utilisée pour mettre en marche ou éteindre l'appareil. (Voir télécommande).

Affichage – L'affichage LCD est de haute efficacité avec rétro-éclairage intégré. Le rétro-éclairage a 2 niveaux d'intensité. Après 15 secondes d'inactivité, sa luminosité diminue à 20% de sa puissance. Après 120 secondes, l'affichage s'éteint. Appuyer sur n'importe quelle touché pour illumine de nouveau.

Il y a trois touches de contrôle de chaque côté de l'écran.

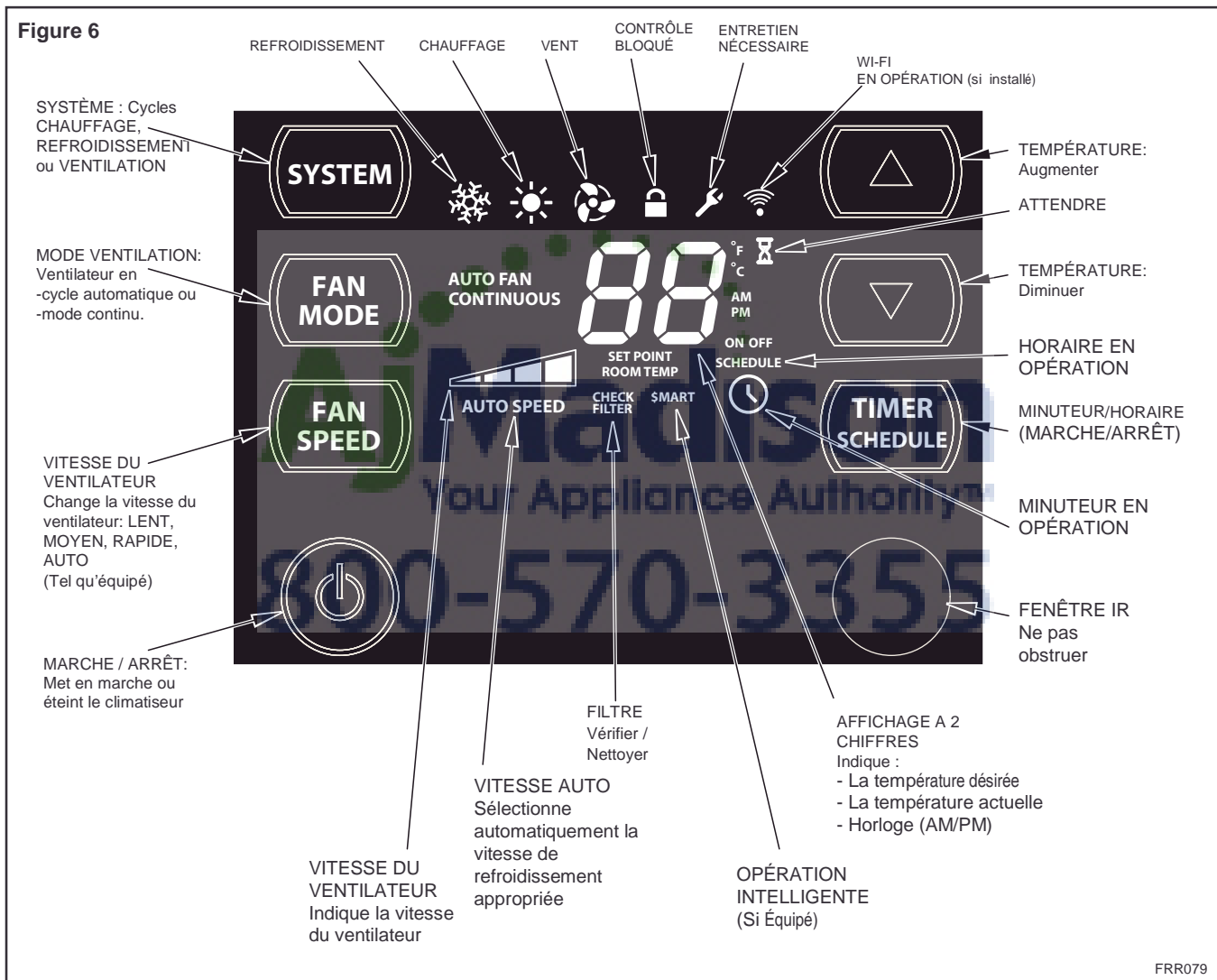

FRR079

Nouvelles Options de Contrôle Kühl

Le nouveau Kühl offre une variété d'option de contrôle, de programmation et d'ordonnancement incluant des **possibilités sans fil**. Le nouvel Adaptateur FriedrichLink™ (vendu séparément) permet de facilement contrôler, programmer et surveiller le climatiseur à distance à partir d'un téléphone intelligent ou d'un ordinateur. L'accessoire Adaptateur FriedrichLink™ est disponible dans les concessionnaires autorisés Friedrich ou www.friedrich.com. Voir la section Adaptateur FriedrichLink™ sur www.friedrich.com pour l'information complète)

Options de pré-programmation d'ordonnancement:

Le contrôle digital de l'appareil est équipé d'un minuteur de 24 heures et de deux options de gestion d'énergie préprogrammée de 7 jours.

Minuteur 24 heures

Le minuteur 24 heures permet de mettre en marche et d'éteindre l'appareil à des heures prédéterminé en programmant l'heure de départ et d'arrêt sur le panneau de contrôle. (Voir page 11 pour les détails de programmation du minuteur)

Gestion d'énergie préprogrammée

L'appareil est équipé de deux (2) options de réglage de gestion d'énergie préprogrammée. Ils sont décrits dans l'Addenda 1 (Table horaire résidentiel et commercial).

Les options de gestions d'énergie sont:

1. Horaire Résidentiel – Semaine de 40 heures
2. Horaire Commercial – Semaine de 5-jours

L'horaire résidentiel (Semaine de 40 heures) a quatre (4) périodes: 06:00,08:00, 18:00, et 22:00. Cette option ordonnera votre appareil Kühl Q d'augmenter temporairement la température de la pièce à 85°F pendant les heures ou la plupart des gens sont au travail, baisser à 78°F avant le retour à la maison et ensuite se stabiliser à 82°F pendant le reste de la nuit.

L'horaire "Commercial" (Semaine de 5 jours) à deux (2) périodes: 07:00 et 18:00. Cette option ordonnera votre appareil Kühl Q d'augmenter la température à 84°F après les heures de travail et pendant les fins de semaines quand les espaces de travail sont généralement inoccupés.

(Voir la section sur les Instructions des Opérations du Panneau de Contrôle)

Options de programmation sur mesure:

Le minuteur sur mesure a jusqu'à quatre ajustements de température par jour, peuvent être téléchargé dans l'appareil via l'interface USB intégré ou simplement transmise en utilisant le NOUVEL Adaptateur sans fil FriedrichLink™, simplifiant ainsi la programmation de ou des appareils.

Options de programmations sur mesure:

1. **RECOMMANDE:** Programmer votre appareil Kühl via un ordinateur ou un téléphone intelligent en utilisant le système FriedrichLink™. Un Adaptateur FriedrichLink™ est nécessaire pour chaque appareil Kühl, ainsi qu'un accès internet sans fil. Simplement insérer l'Adaptateur FriedrichLink™ dans l'entrée USB de votre appareil comme montré dans la Figure 7.
 2. Utiliser l'Adaptateur FriedrichLink™ comme lecteur flash pour télécharger une minuterie sur mesure dans votre appareil Kühl. Connecter l'Adaptateur FriedrichLink™ dans votre ordinateur pour créer une minuterie sur mesure. (L'application de Thermostat sur mesure est déjà téléchargée sur l'Adaptateur FriedrichLink™). Une fois que la minuterie sur mesure est créé, enlever l'Adaptateur de l'ordinateur et le connecter dans l'appareil Kühl pour télécharger. Plusieurs appareils peuvent être téléchargés avec le même adaptateur FriedrichLink™.
 3. Télécharger l'application de minuterie sur mesure à www.friedrich.com et téléchargé dans votre appareil d'un ordinateur et d'une clé USB au câble USB. (Câble non inclus).
- Pour les instructions d'installation de l'Application de minuterie, voir la page FriedrichLink™ sous la rubrique "Support and Downloads" www.friedrich.com.

Figure 7

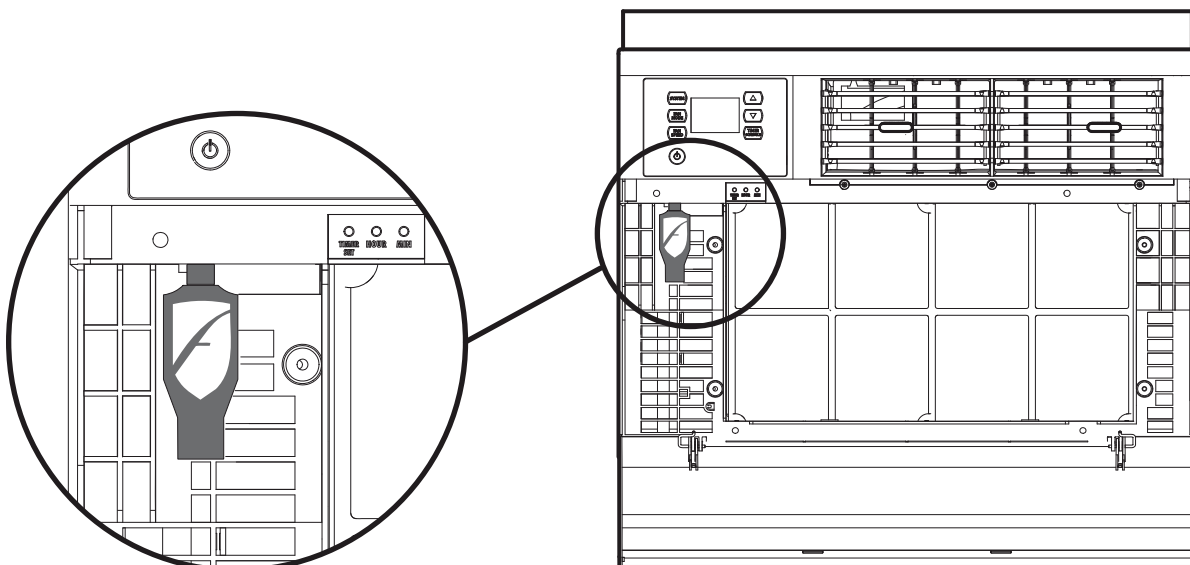

FRR203

Instructions d'Opération du Panneau de Contrôle

SYSTÈME - La touche **SYSTEM** permet de sélectionner en séquences trois modes d'opération.

CLIMATISATION ❄️

CHAUFFAGE ☀️ Non disponible sur certains modèles

VENTILATEUR 🌀

MODE CLIMATISATION



FRR103

MODE CHAUFFAGE

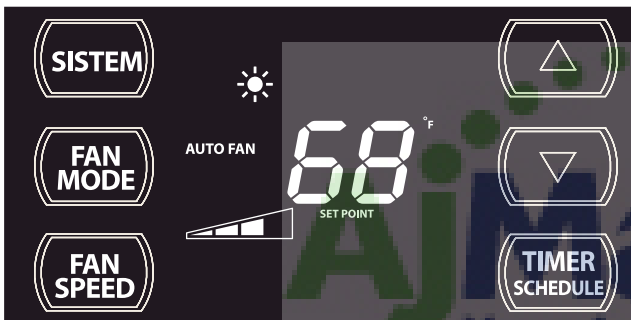

FRR104

MODE VENTILATION SEULEMENT



FRR105

Lorsque le mode CLIMATISATION ou CHAUFFAGE ou VENTILATION, vous pouvez également choisir MODE VENTILATION, VITESSE VENTILATION, MINUTEUR-HORAIRE, . Le MODE SYSTÈME ne change pas.

FAN SPEED - bouton **FAN SPEED** vous permet de basculer entre quatre modes: faible, moyen, haut et AUTO.



FRR095

Lorsque le mode AUTO du ventilateur est sélectionné (mode SYSTÈME, CLIMATISATION OU CHAUFFAGE) la vitesse du ventilateur varie dépendamment de la différence entre le point de consigne de l'appareil et la température de la pièce. Par exemple, Vous travaillez dans votre garage et vous ouvrez la grande porte pour quelques minutes. Le système détecte une grande différence entre le point de consigne et la température de la pièce. Le ventilateur augmente donc de vitesse pour un certain temps. Par la suite, sa vitesse diminue alors que la différence de température diminue. Lorsque la température de la pièce est la même que le point de consigne, la vitesse du ventilateur retourne à sa vitesse normale.

MODE VENTILATION - La touche **FAN MODE** permet de sélectionner entre les modes **CONTINUOUS** et **AUTO FAN**.

VENTILATION AUTO (Pas de demande de Ventilation)



FRR112

Lorsqu'en mode **AUTO FAN**, le Ventilateur Seule fonctionne seulement lorsque le système a une demande pour climatiser ou chauffer la pièce. Note: le ventilateur est arrêté (icone du ventilateur éteint) indique qu'il n'y a pas de demande de climatisation ou de chauffage

AUTO FAN (Demande de climatisation)

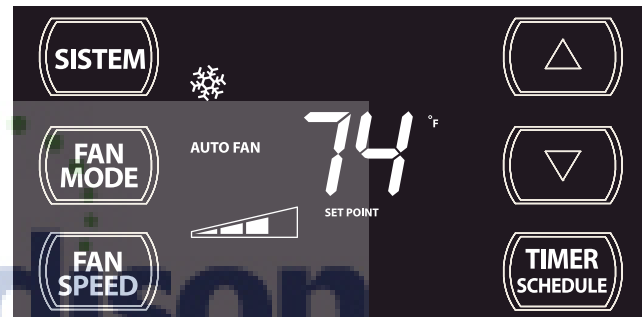

FRR106

Le système a une demande de climatisation. Le ventilateur opère à vitesse moyenne.

CONTINUE

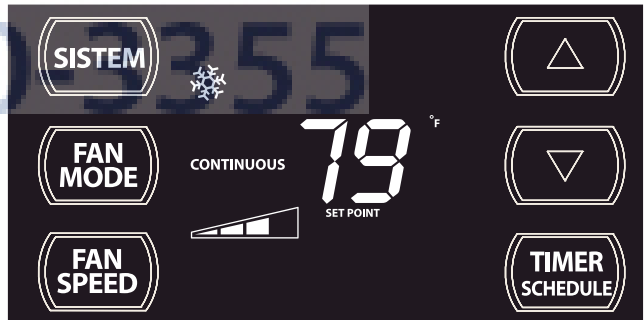

FRR113

Dans le mode ventilation, le ventilateur fonctionne en permanence. Le système refroidit ou chauffe périodiquement le flux d'air du ventilateur mais le flux d'air n'arrête pas.

Flèches HAUT ▲ et BAS ▼ Appuyer sur les touches de flèches HAUT ▲ et BAS ▼ change le point de consigne du système. Ces touches sont également utilisées pour changer les paramètres du système plus loin dans ce manuel.



FRR100

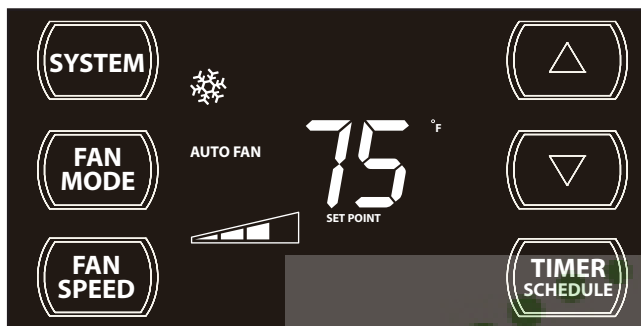

FRR101

Presser une fois sur la touche augmente de 1 degré. Presser plus de 0.6 secondes permet d'augmenter ou diminuer rapidement le point de consigne.

HORAIRE DU MINUTEUR – La touche **TIMER SCHEDULE** permet de choisir la fonction MINUTEUR ou HORAIRE .

La touche **TIMER SCHEDULE** sélectionné pendant une période d'ARRÊT défini.



FRR122

L'icône s'allumine.

La touche **TIMER SCHEDULE** sélectionnée pendant une période MARCHE définie



FRR123

L'icône s'allumine.

La fonction minuteur (option 1, système par défaut) permet de définir système journalier de MARCHE et ARRÊT. Par exemple, Il est possible d'ordonner au système de mettre en marche l'appareil à 8:15 am et de l'éteindre 1:30 pm tous les jours.

La fonction HORAIRE permet de choisir l'option Résidentiel (option 2) ou l'option Commercial (option 3). Les options Résidentiel et Commercial sont décrites plus loin dans ce manuel.

AUTRES FONCTIONS

Figure 8

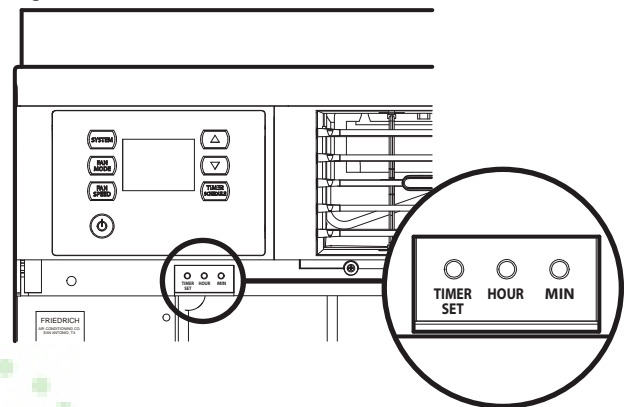

FRR097

SÉLECTION DU TEMPS – Pour ajuster le temps de l'appareil, appuyer sur les touches HOUR et MIN pour trois secondes (voir Figure 8).

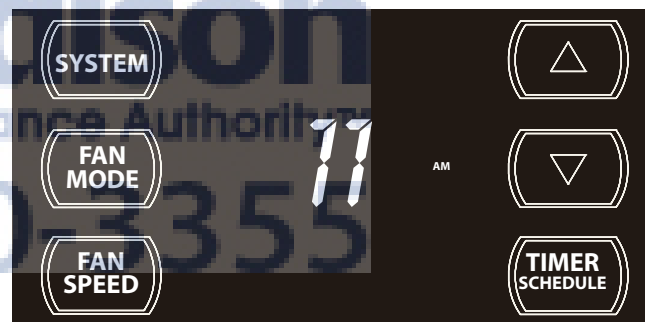

FRR128

Affichage de l'heure. Utiliser les touches ▲ ou ▼ pour ajuster l'heure. Pour changer de AM à PM continuer à augmenter (rouler) l'affichage. Appuyer sur la touche TIMER SET (voir Figure 8) pour afficher les minutes de l'appareil

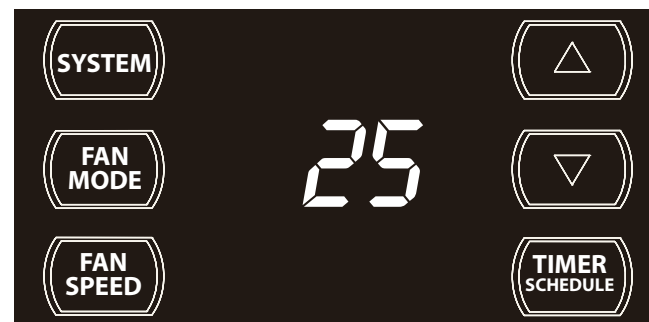

FRR129

Utiliser les touches ▲ ou ▼ pour ajuster les minutes.

L'horloge est maintenant réglée pour 11:25 AM. Appuyer sur la touche TIMER SET (voir Figure 8) pour afficher le réglage du jour de l'appareil.



FRR130

Utiliser les touches ▲ ou ▼ pour ajuster le jour (1 à 7).
Le réglage du jour est au choix de l'utilisateur. Si vous réglez le jour présent à 1, et que aujourd'hui est un jeudi, alors le jour 1 sera un jeudi.

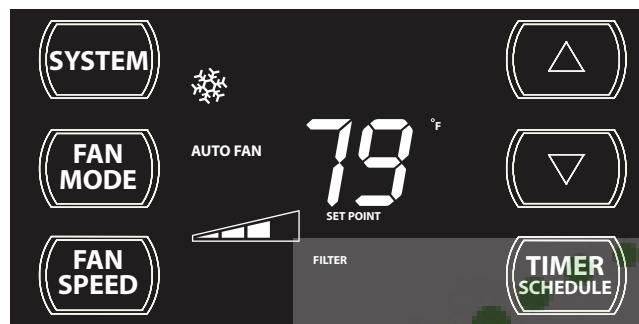

FRR131

Appuyer sur la touche TIMER SET (voir Figure 8) pour sortir et enregistrer la fonction SET TIME. La touche TIMER SET doit être touchée dans les 15 secondes. Si les 15 secondes sont dépassées, l'affichage retourne à une opération normale.

Sélection de °F ou °C

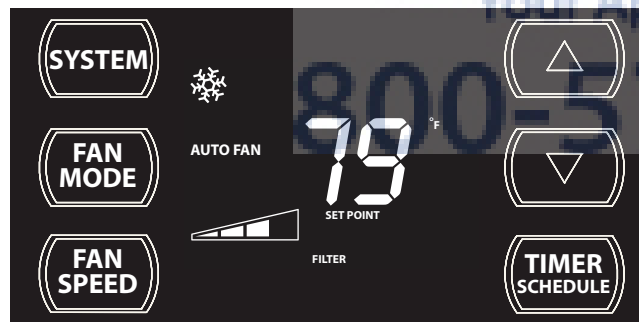

FRR132

Pour changer de degré Fahrenheit (F) à Celsius (C), appuyer sur les touches ▲ ou ▼ pendant trois secondes.



FRR133

Un "F" clignotera pour 5 secondes et retournera à un affichage normal. Pour changer de F à C, appuyer sur les touches ▲ ou ▼ à l'intérieur des 5 secondes.

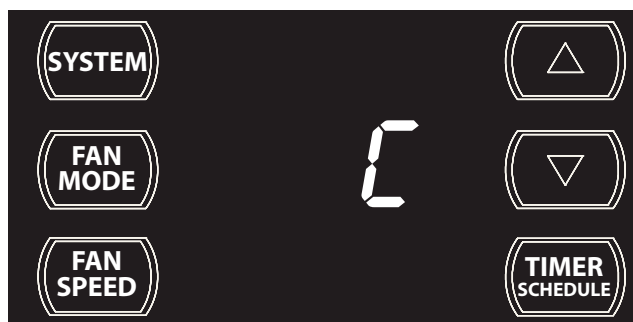

FRR134

Un "C" clignotera pendant 5 secondes et retournera à un affichage normal

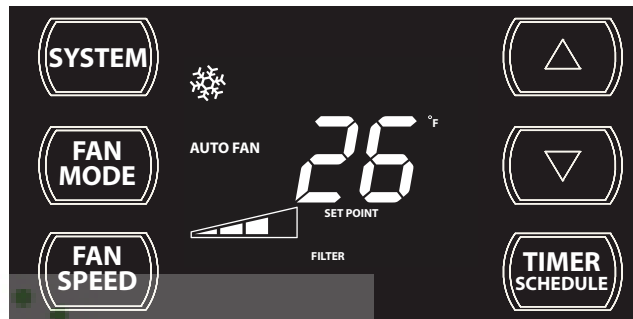

FRR135

L'icône °F disparaît et l'icône °C s'allume sur l'affichage normal.

Fonction Illumination

Il y a trois niveaux d'éclairage, AUTO, 20% et 100%.
Pour changer le niveau d'éclairage, appuyer la touche Power pour 3 secondes.

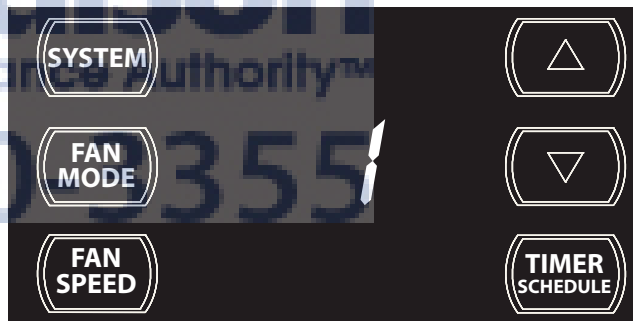

FRR192

Le 1 indique un affichage Automatique (de base). Utiliser les touches ▲ ou ▼ pour changer l'éclairage.



FRR193

Le 2 indique une illumination à 20%. Appuyer sur la touche TIMER SET à l'intérieur de 15 secondes pour enregistrer votre choix. Si la touche n'est pas touchée pendant ce délai, l'affichage retourne à l'affichage normal.



FRR194

Le 3 indique une illumination à 100%. Appuyer sur la touche TIMER SET à l'intérieur de 15 secondes pour enregistrer votre choix. Si vous n'appuyez pas sur la touche dans les 15 secondes le système retournera à son état normal.

Alertes

Lorsque le filtre doit être nettoyé, l'icône apparaît.

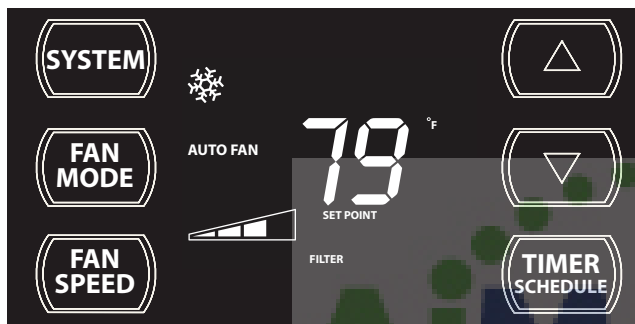

FRR118

L'alerte peut être annulé en appuyant sur les touches et pendant trois secondes.

Lorsque que l'entretien est nécessaire, l'icône s' affiche à l'écran.

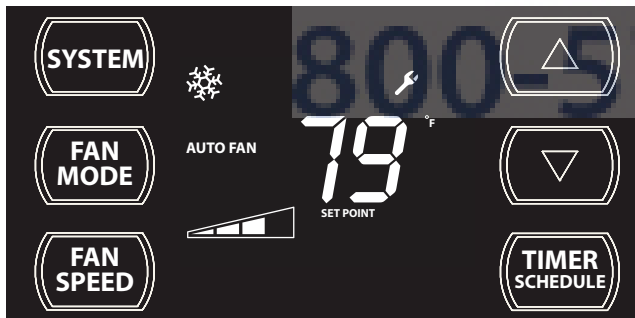

FRR119

L'icône affiche jusqu'à ce que le problème soit réglé. Note: l'icône clignote si le problème est plus sévère. L'icône s'illumine lorsque le lockout du compresseur est activé.

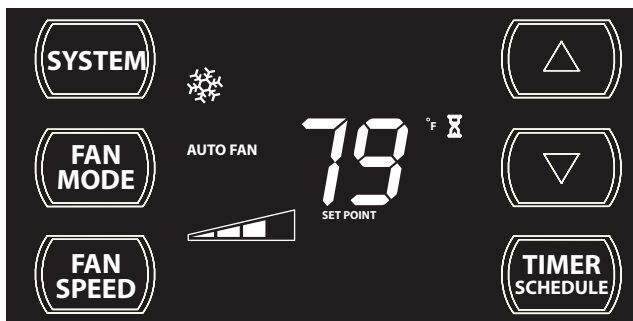

FRR120

Ceci signifie qu'il y a une demande pour le compresseur mais que système



FRR179

Si la protection anti-congèle est activé, l'affichage montre "F". Une fois la condition est satisfaite, le "F" disparaît.

Appuyer sur la touche TIMER SET (Figure 8) annule l'alerte de protection pendant 5 minutes.

Cette alerte apparait lorsque la pièce est trop froide pour que le climatiseur opère correctement. Une autre cause possible pour l'alerte est que trop de glace s'est formée.

Verrouillage du Panneau de Contrôle

Pour verrouiller le panneau de contrôle, appuyer sur les icônes et pendant 3 secondes. L'icône de verrouillage s'illumine.

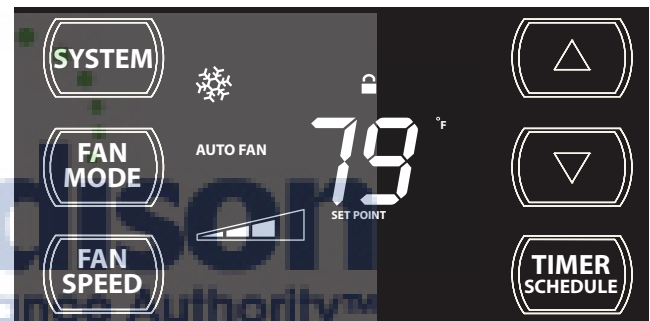

FRR116

Pour déverrouiller, Appuyer sur les touches et pendant trois secondes

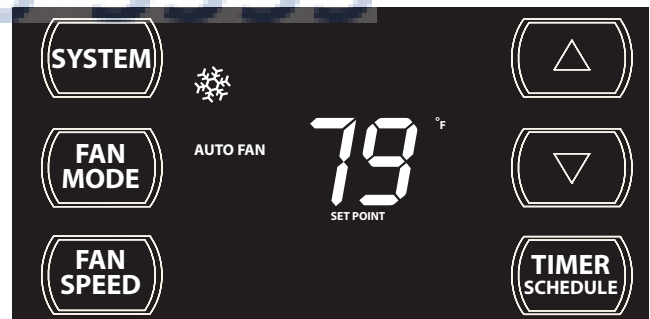

FRR117

L'icône disparaît pour indiquer que le panneau n'est plus erruillé.

État du Contrôle à distance

L'icône **SMART** s'allume pour indiquer que le système est contrôlé à distance.

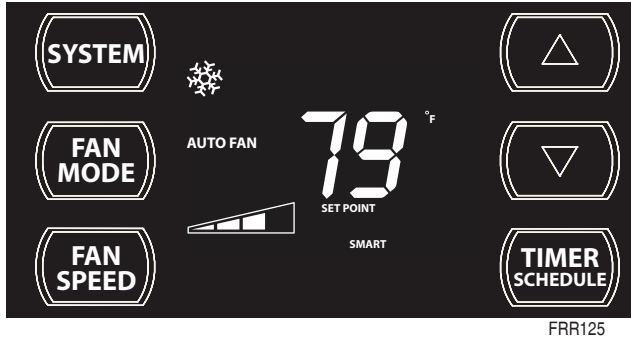

FRR125

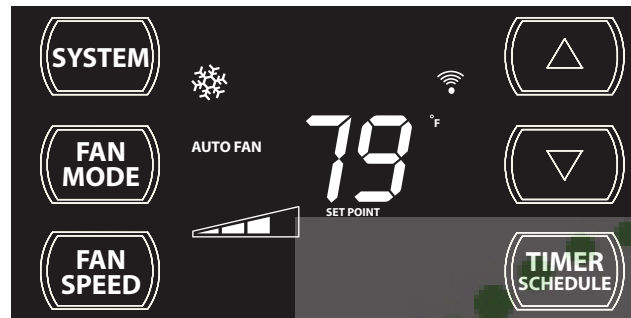

FRR126

L'icône  s'allume pour indiquer que le système reçoit d'une connexion Wi-Fi.

FONCTIONS AVANCEES

L'appareil est muni de plusieurs fonctions avancées. (Minuteur, Horaire, Mode Erreur, Mode Test et le Menu d'Entretien). Les fonctions identifiées dans cette section sont disponibles dépendamment du modèle de climatiseur.

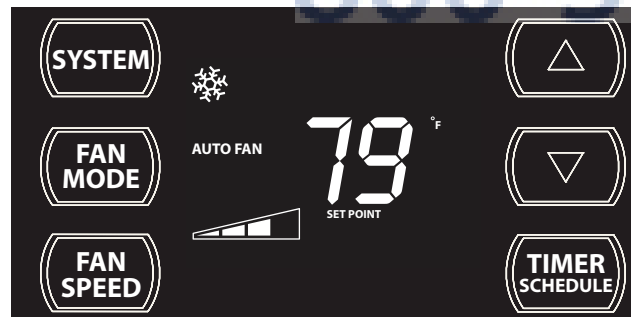

FRR136



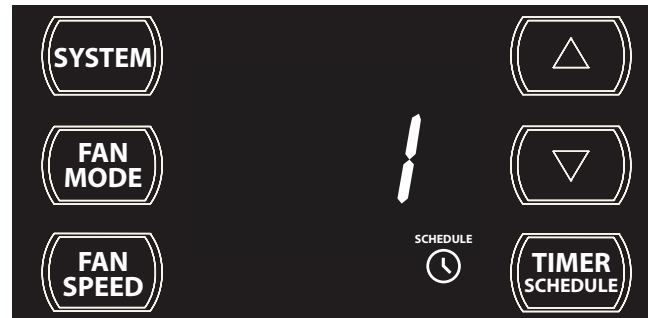

1. **Minuteur (par défaut)** – Permet la mise en marche et l'arrêt de l'appareil à des temps préprogrammés période de 7 jours. La programmation de mise en marche, arrêt et période du jour se trouve plus loin dans ce manuel.
2. **Horaire Résidentiel** – Lorsque choisi, l'appareil suivra une série de paramètres opérationnels couvrant les 7 jours de la semaine et quatre fenêtres à chaque jours. Chaque fenêtre a sa propre série de 8 paramètres d'opération. Se référer à faire un changement aux 28 fenêtres de temps, se référer à la section de programmation avancé de ce manuel.

3. **Horaire commercial** – Lorsque choisi, l'appareil suivra une série de paramètres opérationnels préprogrammés couvrant les 7 jours de la semaine et deux fenêtres à chaque jour. Chaque fenêtre a sa propre série de 8 paramètres d'opération. Se référer à l'Addenda 1. Pour faire un changement aux 14 fenêtres de temps, se référer à la section de programmation avancée de ce manuel.



FRR137



Pour changer la sélection **TIMER SCHEDULE** appuyer sur la touche TIMER/SCHEDULE pendant 3 secondes.

Si la fonction Horaire est disponible, le système affiche l' + l'icône  + l'icône **SCHEDULE**. L'affichage indique la fonction Horaire qui est active. Pour changer à un Horaire alternatif, (2 ou 3) appuyer sur les icônes  ou . Si la fonction Horaire n'est pas disponible, l'icône Minuteur  apparaît sans l'icône **SCHEDULE** Horaire.

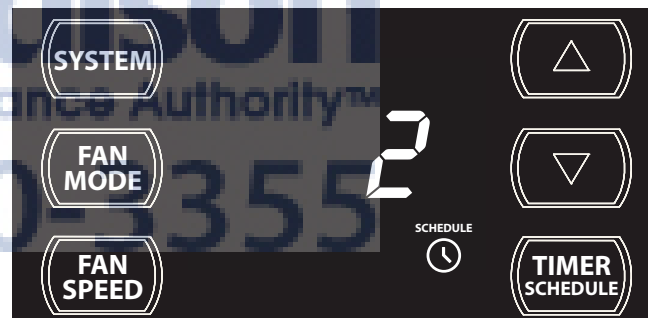
Appuyer sur la touche TIMER SET à l'intérieur de 15 seconds pour enregistrer votre choix. Si vous n'appuyez pas sur la touche dans les 15 secondes le système retournera à son état normal



FRR138

Après avoir appuyer sur la touche  ou , dans les 15 secondes d'avoir appuyé sur la touche **TIMER SCHEDULE** pour 3 secondes, l'affichage indique un changement a Minuteur-Horaire 2. Pour enregistrer et sortir cette sélection, appuyer sur la touche TIMER SET (Figure 8).



FRR136

L'affichage revient à l'affichage normal.

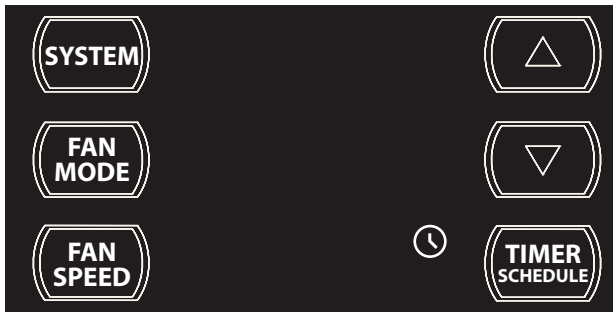

FRR139

La prochaine fois qu'on appuie sur la touche **TIMER SCHEDULE** le système opère dans mode (1, 2 or 3) programmé.

Modification de la fonction Minuteur

Heure de départ du Minuteur



FRR140

L'affichage montre un système normal. Appuyer sur la touche HOUR (Figure 8) pour 3 secondes. Note L'heure de départ-arrêt peut être programmée même lorsque le système est dans le mode Horaire.

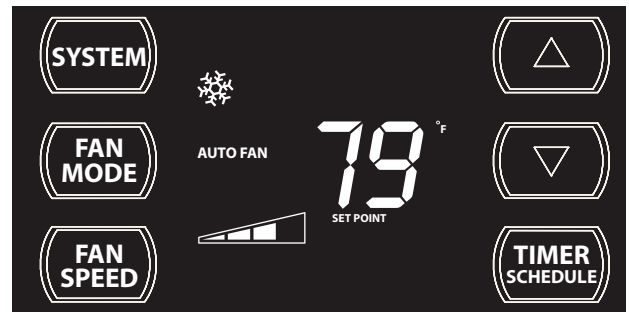

FRR143

L'affichage retourne à la normale une fois l'information est gardée.

Heure d'arrêt du Minuteur



FRR144

L'affichage montre un système normal. Appuyer sur la touche MIN (Figure 8) pour 3 secondes. Note L'heure de départ-arrêt peut être programmée même lorsque le système est dans le mode Horaire.

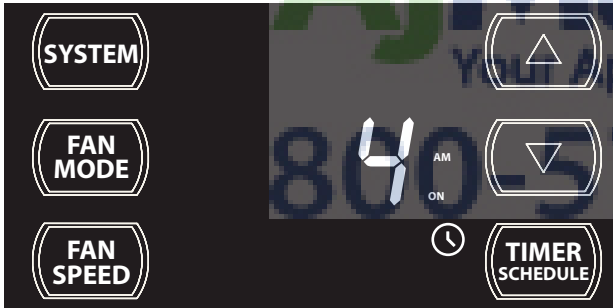

FRR141

Utiliser les touches ▲ ou ▼ pour ajuster l'heure. Appuyer sur la touche **TIMER SET** (Figure 8) pour ajuster les minutes

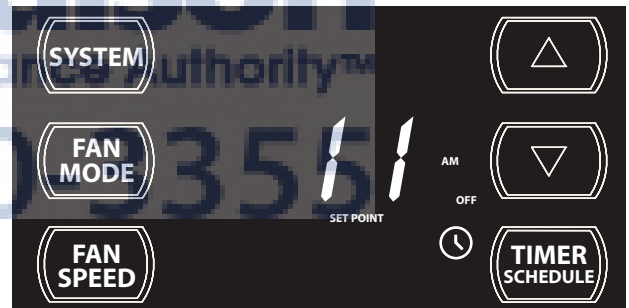

FRR145

Appuyer sur les touches ▲ ou ▼ pour ajuster l'heure. Appuyer sur la touche **TIMER SET** pour ajuster les minutes

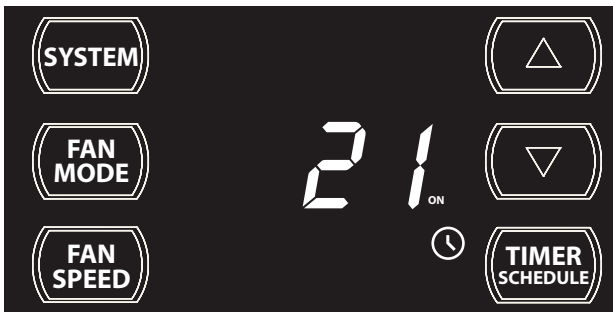

FRR142

Utiliser les touches ▲ ou ▼ pour ajuster les minutes. Appuyer sur la touche **TIMER SET** (Figure 8) dans les 15 secondes pour enregistrer et sortir. Le minuteur est maintenant programmé pour s'éteindre = 11:55 AM.

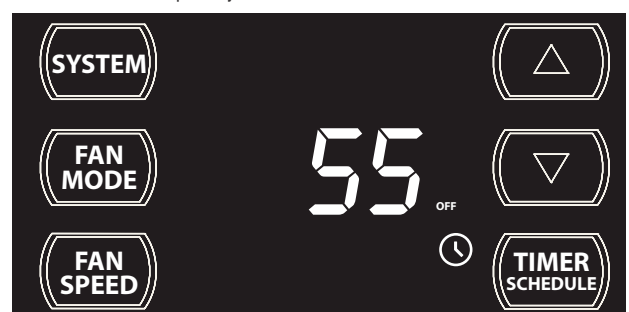

FRR146

Utiliser les touches ▲ ou ▼ pour ajuster les minutes. Appuyer sur la touche **TIMER SET** (Figure 8) dans les 15 secondes pour enregistrer et sortir. Le minuteur est maintenant prêt à démarrer = 11:55 AM.

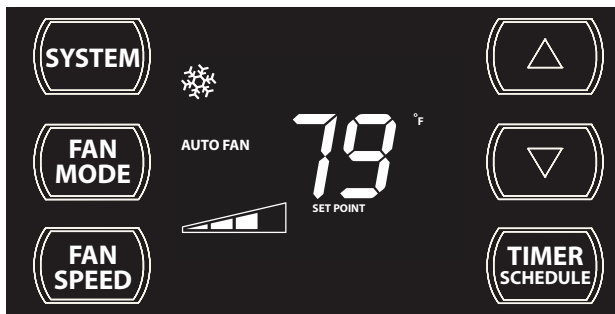

FRR147

L'affichage retourne = la normale une fois l'information enregistré.

Verrouillage du Minuteur-Horaire

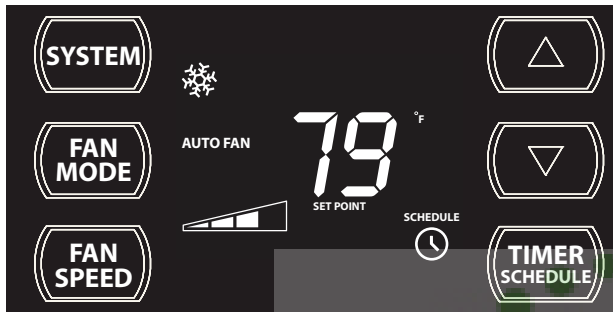

FRR148

Si l'appareil opère dans le mode MINUTEUR ou HORAIRE et que vous appuyez sur n'importe quelle touche à l'exception de l'icône **TIMER SCHEDULE**, l'icône **☑** Minuteur se met à clignoter. Toutes les touches sont bloquées.

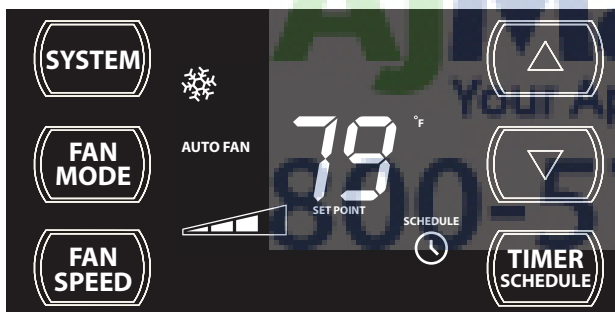

FRR149

L'icône **☑** du Minuteur arrête de clignoter après 3 secondes. Le mode Minuteur ou Horaire doit être désactivé avant de faire des changements. Une fois les changements effectués, appuyé sur la touche **TIMER SCHEDULE** pour réactiver le mode Minuteur ou Horaire.

Si l'appareil fonctionne en mode Minuteur ou Horaire et que vous appuyez sur la touche **TIMER SCHEDULE**, la touche **☑** du Minuteur se met à clignoter.

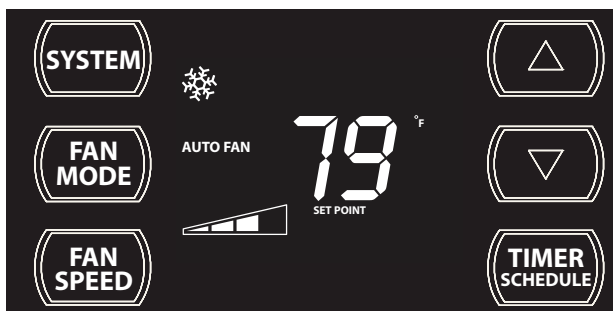

FRR150

Toutes les touches sont verrouillées



FRR151

L'icône **☑** arrête de clignoter après 3 secondes. Le mode Minuteur ou Horaire doit être désactivé avant de faire des changements. Une fois les changements effectués, appuyé sur la touche **☑** pour réactiver le mode Minuteur ou Horaire.

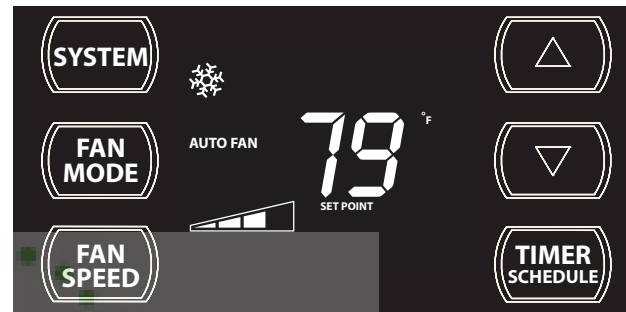

FRR152

Horaire MARCHÉ

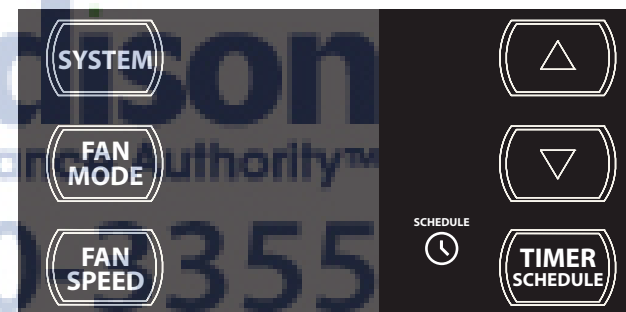

FRR153

L'affichage montre un système normal.

Si la fonction Horaire est en marche pendant l'opération normale, les icônes **SCHEDULE** et **☑** s'illuminent. Le système de contrôle active immédiatement les paramètres de l'horaire actuel.

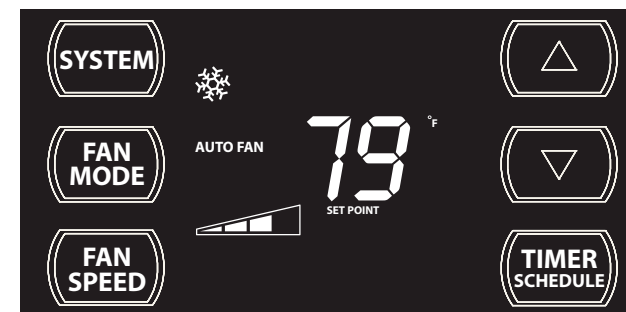

FRR154

L'affichage montre un système normal.



FRR155

Si la fonction Horaire est en MARCHÉ pendant une période Skip, les icônes Horaire **SCHEDULE** et Minuteur s'allument. Le système de contrôle alors exécute les paramètres de la précédente période.

Minuteur en MARCHÉ

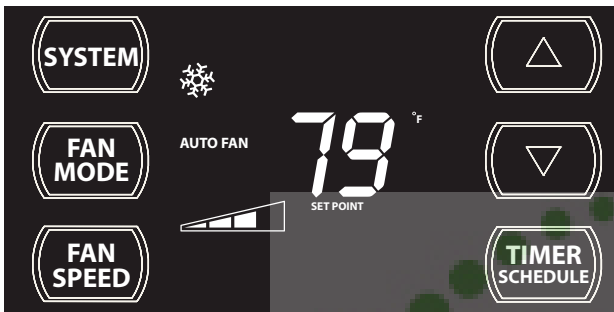

FRR156

L'affichage montre un système normal.

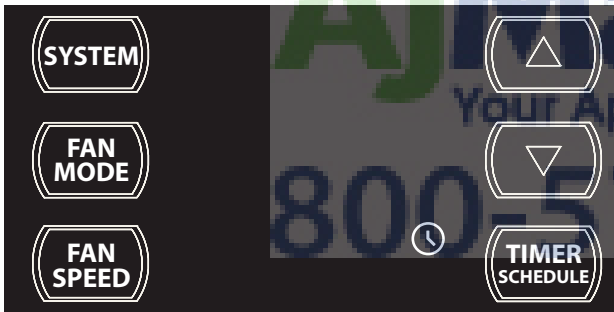

FRR157

Si la fonction Minuteur est mise en marche pendant une période ÉTEINT, l'icône s'allume. Le système éteint l'appareil immédiatement.



FRR158

L'affichage montre un système normal.

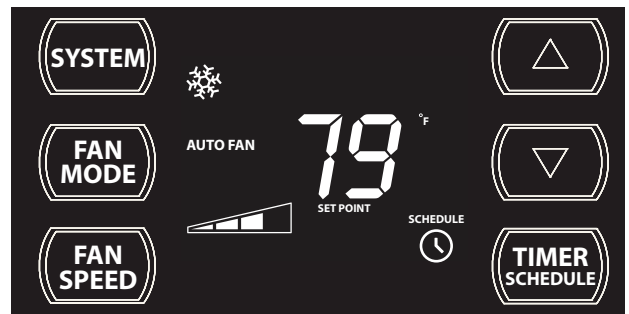

FRR159

Si la fonction Minuteur est mise en marche pendant une période MARCHÉ, l'icône Minuteur s'allume. Le système de contrôle continu de fonctionner.

Horaire en ARRÊT

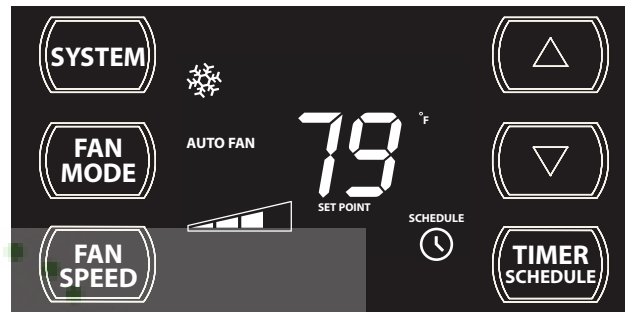

FRR160

L'affichage montre l'appareil en mode Horaire



FRR161

Si on éteint la fonction Horaire pendant une période active, les icônes Minuteur et **SCHEDULE** s'éteignent. Le contrôle reste dans l'état actuel. L'affichage montre un système normal

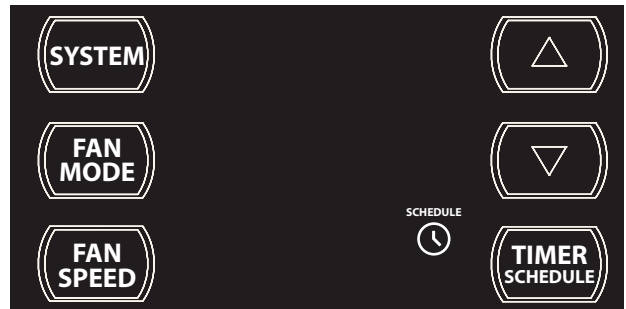

FRR162

L'affichage montre l'appareil dans le mode horaire pendant une période d'inactivité

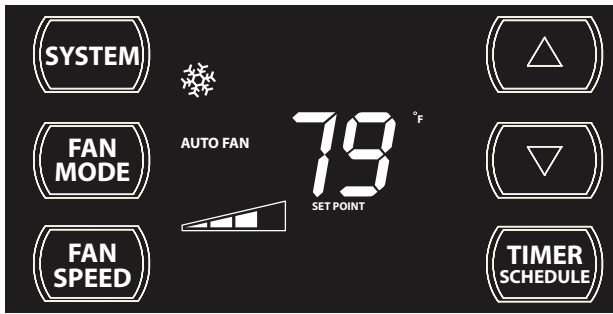

FRR163

Si on éteint la fonction Horaire pendant une période d'inactivité, les icônes du Minuteur ⌚ et SCHEDULE s'éteignent. L'appareil retourne à son dernier état non programmé.

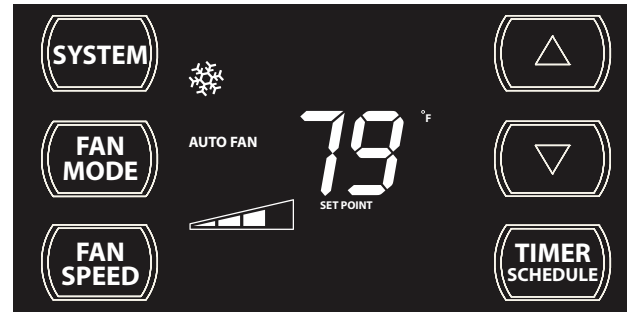

FRR167

Si on éteint la fonction Minuteur pendant une période d'inactivité, l'icône Minuteur ⌚ s'éteint. L'affichage montre un système normal.

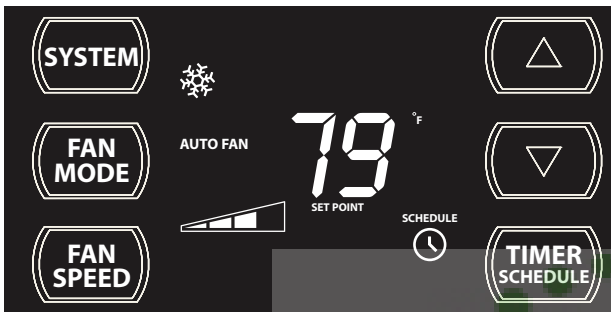

FRR164

Si on éteint la fonction horaire pendant une période Saut, les icônes ⌚ et SCHEDULE s'éteignent. L'appareil retourne à son dernier état non programmé.

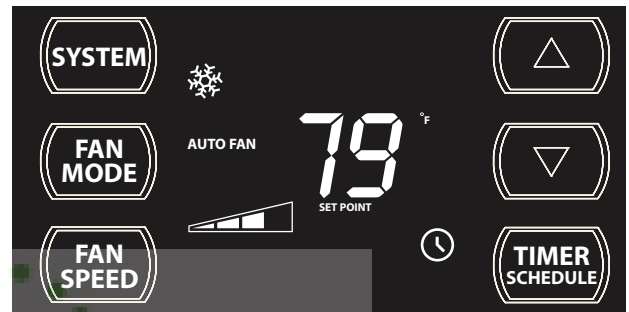

FRR168

Si on éteint la fonction Minuteur pendant une période active, l'icône Minuteur ⌚ s'éteint. Le contrôle demeure dans son état actuel.

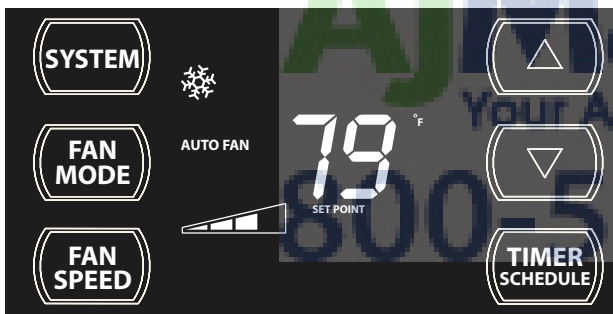

FRR165

L'affichage montre un système normal.

Minuteur en ARRÊT

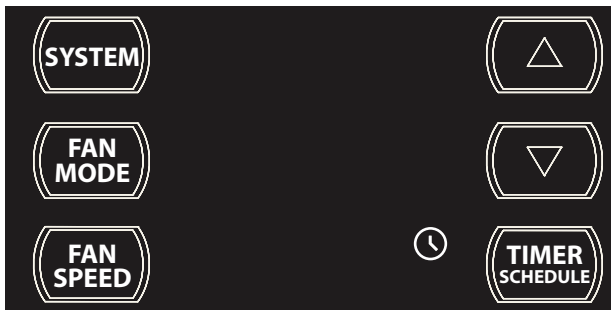

FRR166

L'affichage montre l'appareil en mode Minuteur pendant une période inactive.

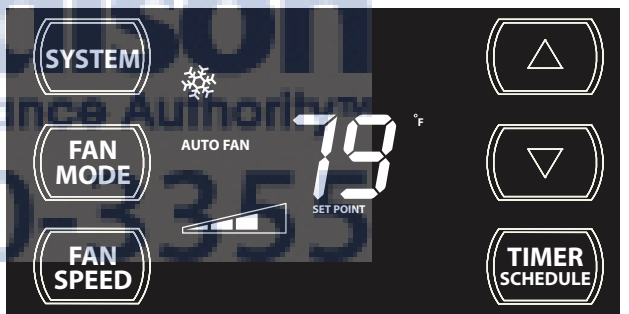

FRR169

Opération de la télécommande

Télécommande – Se référer aux Figures 10 and 11 durant la description des opérations.

Pour commencer – Installer deux (2) batteries AAA dans le compartiment à l'arrière de l'appareil.

Opération – La télécommande doit être dans un rayon de 25 pieds du climatiseur pour opérer. (Voir Figure 9). Appuyer sur la touché de mise en marche. La télécommande s'éteint automatiquement après 15 secondes si aucunes touches n'estutilisée. La télécommande doit être en marche pour contrôler l'appareil.

La touche POWER - Mise en marche et arrêt de la télécommande et du climatiseur

Touche SYSTEM : Permetà l'utilisateur de choisir séquentiellement les opérations, Climatisation ❄️ Chauffage 🔥 ou Ventilation 🌀 Seulement. Lorsqu'on appuie sur la touche l'affichage indique quel mode a été sélectionné. Noter que lorsque la fonction chauffage n'est pas disponible, le système sautera automatiquementle mode Chauffage.

Touche Mode Ventilateur : Sélectionner entre les opérations automatique, **AUTO FAN** ou **CONTINUOUS** Dans le mode **AUTO FAN** seulement le ventilateur fonctionne en MARCHE-ARRÊT lorsque le compresseur fonctionne ou lorsque la fonction Chaleur est sélectionnée.

NOTE: **AUTO FAN** n'est pas disponible dans le mode Ventilateur Seulement, l'affichage indique **CONTINUOUS** dans le mode **CONTINUOUS** la vitesse du ventilateur est déterminée par la sélection de la touche **FAN SPEED**.

Touche Vitesse du Ventilateur : Utiliser pour choisir séquentiellement une nouvelle vitesse plus l'opération. Lorsque la touche **FAN SPEED** est enfoncée l'icône de vitesse du ventilateur (triangle) change pour indiquer la nouvelle vitesse. La vitesse du ventilateur varie automatiquement dépendamment du point de consigne sur le panneau de contrôle et la température ambiante. Par exemple, s'il y a une grande différence entre le point de consigne et la température ambiante, la vitesse de ventilationaugmente à HAUT. Elle resteraainsi jusqu'à ce que la température soit celle désiré.

Touche Horaire : La touche **SCHEDULE** permet de mettre en marche et l'arrêt de la fonction Horaire. Appuyer sur la touche Horaire une fois pour mettre en marche la fonction ((Résidentielle, Commerciale, Minuteur ou Personnalisée) déjà sélectionnée sur l'appareil. Appuyer une deuxième fois pour arrêter la fonction Horaire.

Flèches Haut et Bas : Appuyer sur les touches ▲ ▼ pour changer la température désirée. Les limites de température présélectionnées sont de 60°F (16°C) and 99°F (37°C). Ces touches sont également utilisées pour naviguer entre les options de fonctions lorsque le menu de l'utilisateur ou le Mode Entretien est utilisé.

Efficacité de la Télécommande :

Télécommande – Distance d'opération jusqu'à 25 pi. La télécommande à infrarouge doit avoir un chemin sans obstacle pour transmettre le signal à l'appareil. Le diagramme (Figure 9) montre les distances d'opération de la télécommande dans une pièce standard avec plafond de 8 pieds.

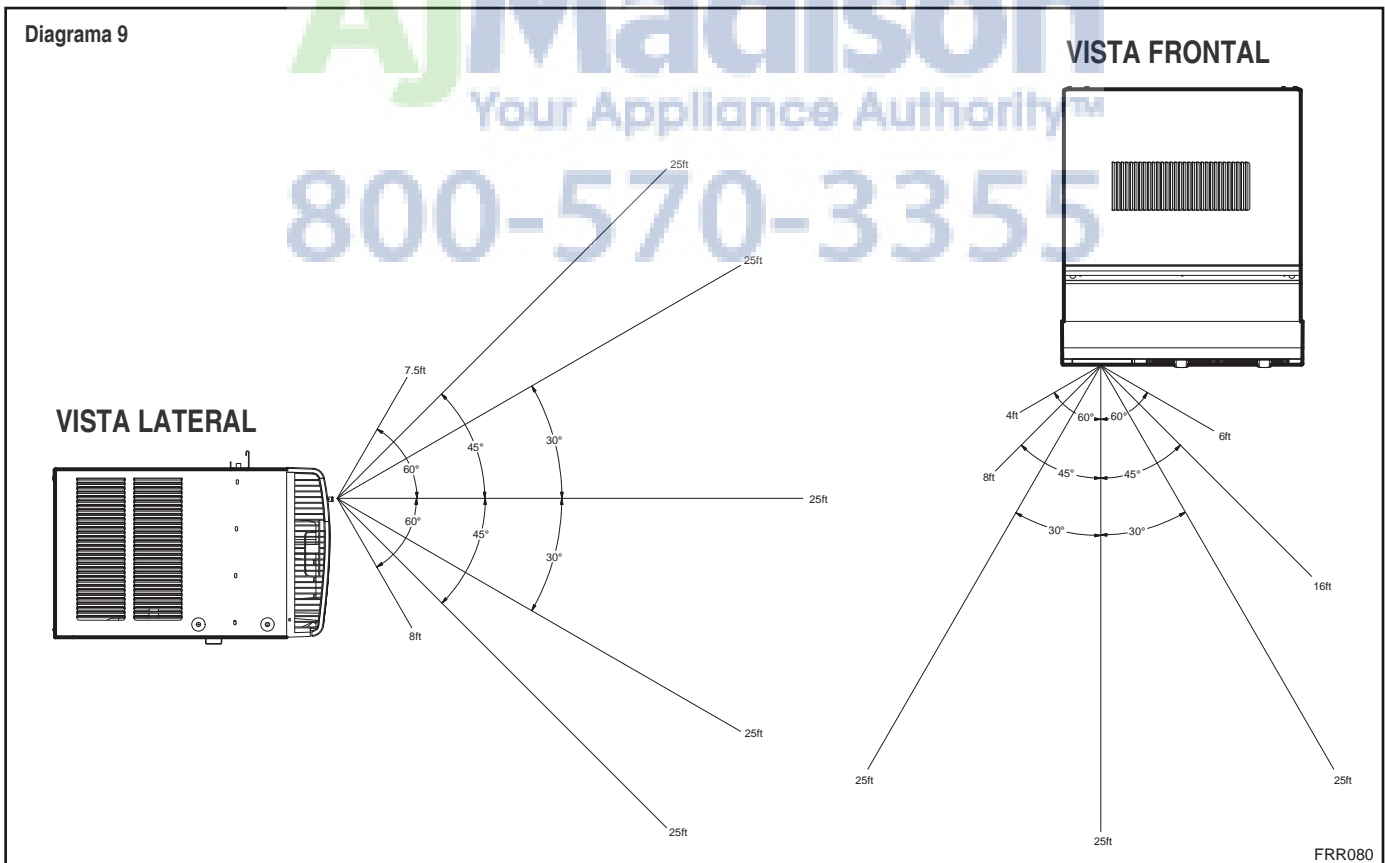
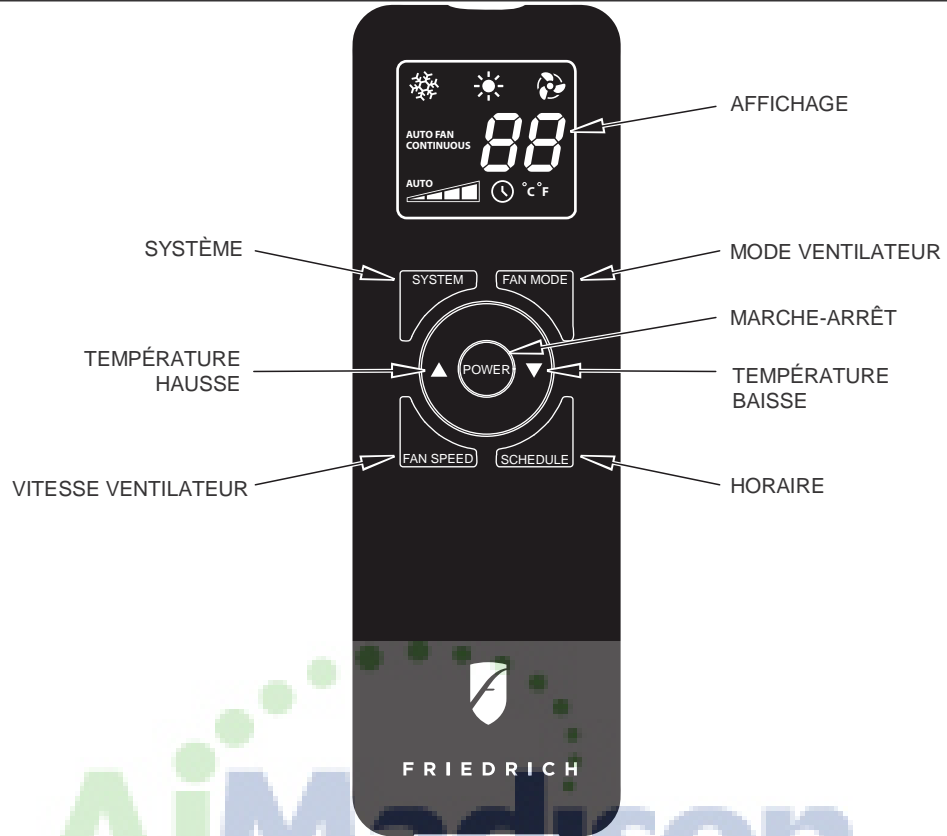
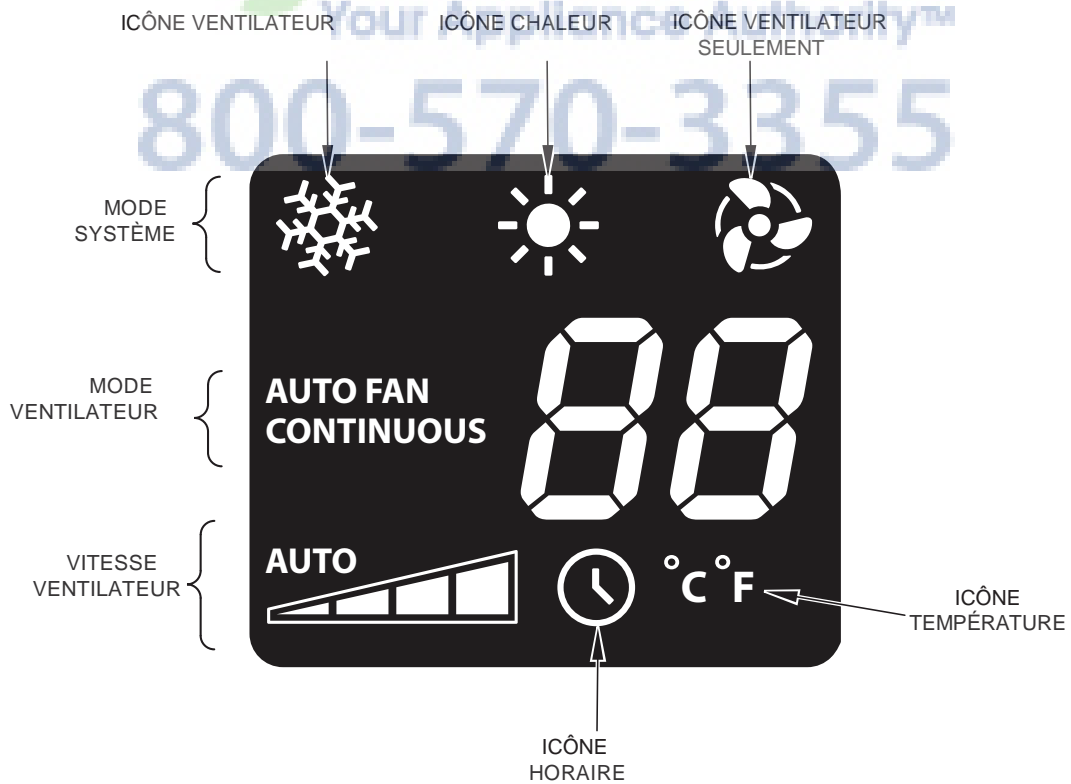

Figure 10



FRR081

Figure 11



FRR082

Sélection et Ajustement du Flux d'air

Ajustement de la direction du flux d'air

La trajectoire du flux d'air peut être ajustée pour distribuer l'air indépendamment du côté gauche ou droit de l'ouverture d'échappement. Chacune des persiennes peut être dirigée à gauche, à droite, vers le haut ou vers le bas afin d'obtenir le flux d'air optimum.

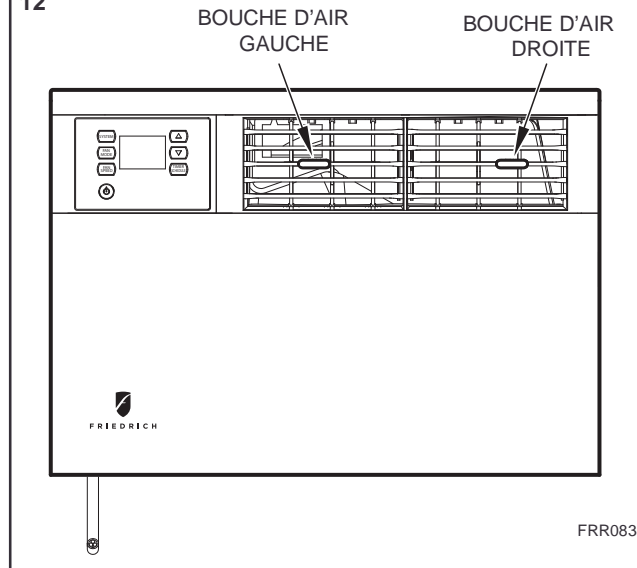

Pour ajuster la direction du flux d'air, utiliser le levier au centre des persiennes et le diriger dans la direction désirée. Noter qu'il est normal que le flux d'air soit plus fort d'un côté que de l'autre.

Figure 12



Instructions d'installation

NOTE: Cette section contient les instructions d'installation dans une fenêtre ou dans un mur. Les unités de climatisation et chauffage Kaul sont conçues pour une installation permanente dans un mur. L'installation dans une fenêtre nécessite une trousse d'accessoires pour fenêtre disponible chez votre concessionnaire Friedrich.

 AVERTISSEMENT	
	RISQUE DE CHOC ÉLECTRIQUE
	Assurez-vous que votre boîte électrique a la même configuration que la prise du climatiseur.
	Ne pas utiliser d'adaptateurs de prises. Ne pas utiliser de rallonge. Ne pas enlever la tige de mise à la terre
Toujours connecter dans une boîte électrique à 3 trous. Une mauvaise installation peut causer la mort, un feu ou un choc électrique.	

LIRE CECI AVANT DE DÉBUTER

Exigences électriques

IMPORTANT: Avant de commencer l'installation du climatiseur, assurez-vous que les exigences électriques décrites ci bas sont respectées. Consulter un professionnel si nécessaire afin de vous assurer que le câblage de la maison respecte les codes en vigueur.

PROTECTION DU CIRCUIT – Un circuit surchargé causera invariablement un bris ou un mauvais fonctionnement de l'appareil. Il est donc nécessaire d'avoir une protection électrique adéquate. A cause de la forte demande momentanée lors de la mise en marche du climatiseur, utiliser un fusible "TEMPORISÉ" ou un disjoncteur de type HACR. Consulter votre concessionnaire ou un professionnel pour des précisions.

Le climatiseur doit être connecté à une source de courant ayant le même courant alternatif (A.C.) et hertz que celui indiqué sur la plaque de l'unité. Seulement du courant alternatif peut être utilisé, un courant direct ne peut pas être utilisé.

Le cordon électrique est pourvu d'une tige de mise à la terre. Une prise électrique du même type est donc nécessaire. Vous référer à la page 6 pour voir la prise électrique qui convient à votre modèle.

Articles nécessaires pour l'installation (fourni avec les unités de climatisation seulement)

ARTICLE No	DESCRIPTION	QTY.
1	VIS, FEUILLE DE MÉTAL, #8 x " #"	8
2	VIS, PHILLIPS, TÊTE BOMBÉE, #8 x 1/2"	4
3	VIS, HEX, #8 x 5/8"	10
4	VIS, PHILLIPS, #8 x 1 1/4"	2
5	JOINT GRIS, MOUSSE, 1" x 1 1/2" x 42"	1
6	JOINT BLANC, MOUSSE, 1" x 1 1/2" x 48	1

ARTICLE	DESCRIPTION	QTY.
7	ASSEMBLAGE RIDEAU COTE GAUCHE	1
8	ASSEMBLAGE RIDEAU COTE DROIT	1
9	CABINET CLIMATISEUR AVEC PANNEAU DÉCORATIF FRONTAL.	1
10	DÉCORATIF FRONTAL. CLIMATISEUR	1
11	CLIMATISEUR	1

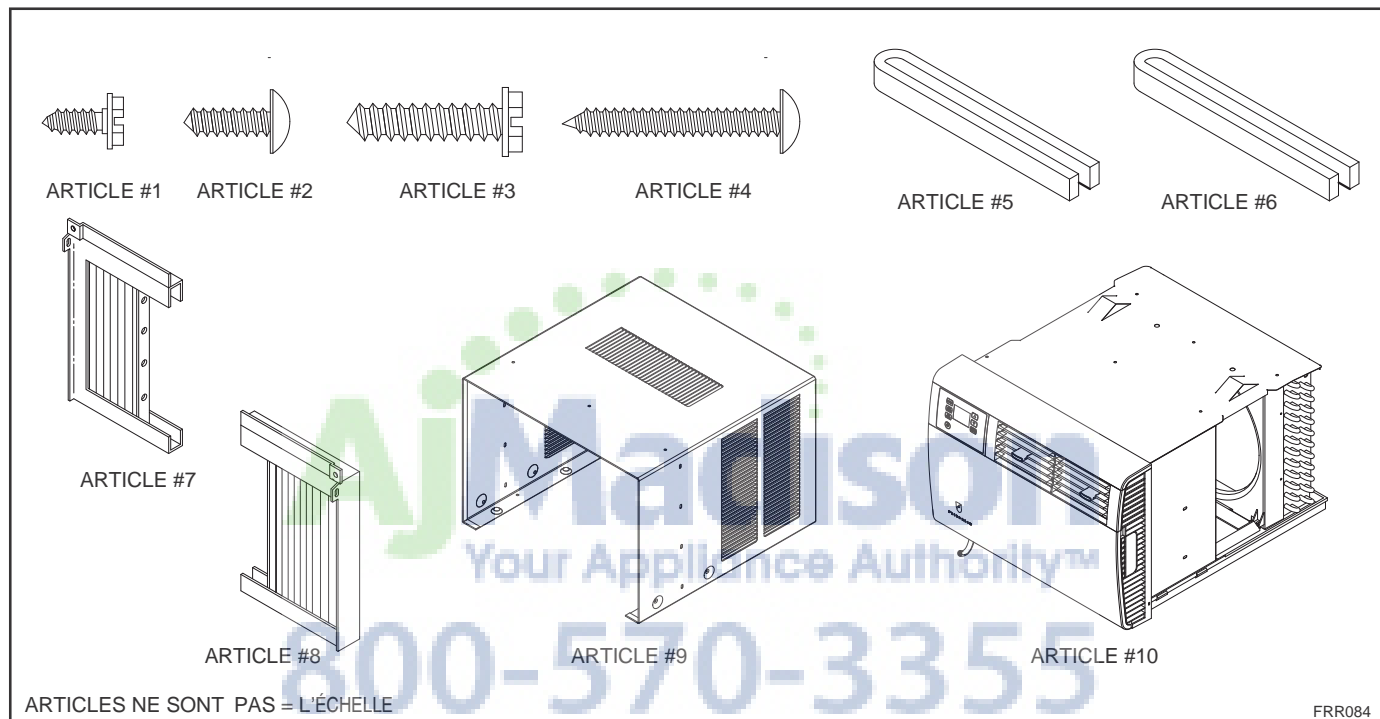

Outils recommandés pour l'installation (non inclus)

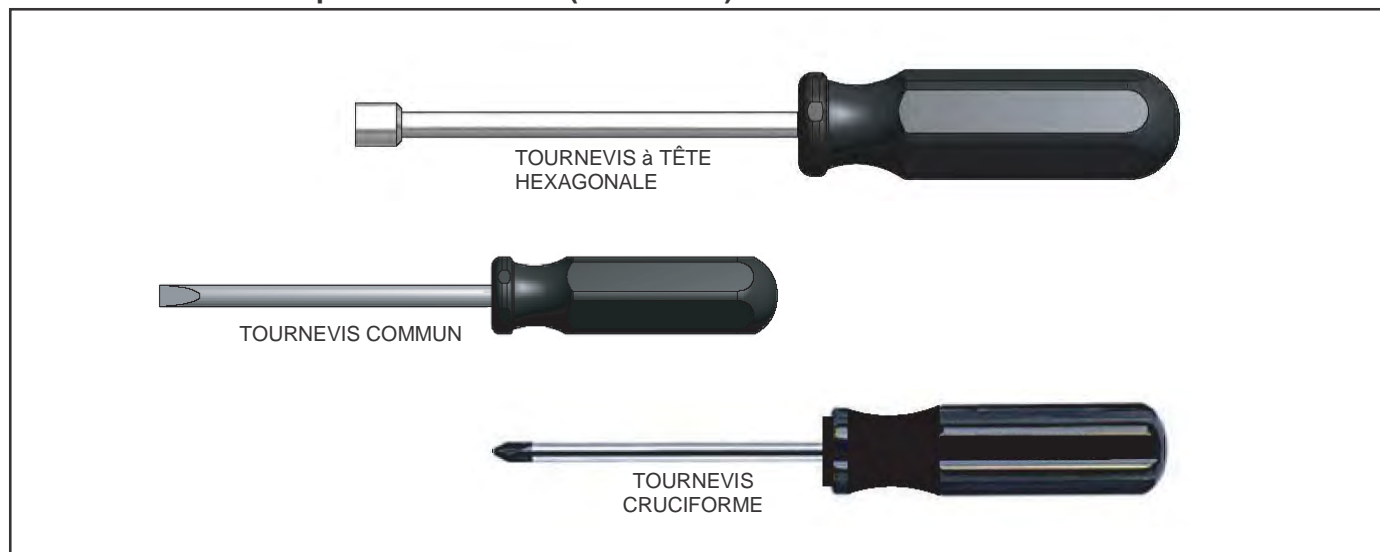

Installation dans Fenêtre Standard

⚠ AVERTISSEMENT	
	<p>DANGER DE CHUTES D'OBJETS</p> <p>Ne pas suivre les instructions d'installation du climatiseur peut causer des dommages matériels, des blessures ou la mort.</p>

ÉTAPE 1. Après avoir retiré l'unité de son emballage (Figure 14).

ÉTAPE 2. Attacher les rideaux d'assemblage à l'unité (Figure 13). Utiliser huit (8) No. 8 x 3/8" vis à tête fendue hex (article #1, page 22).

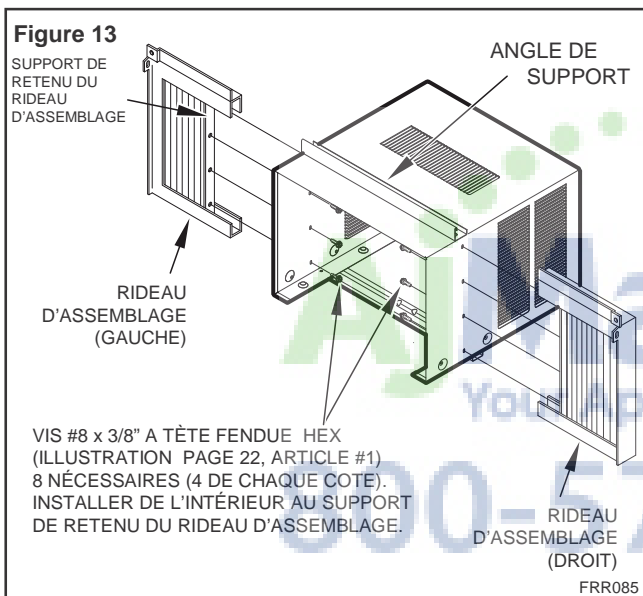
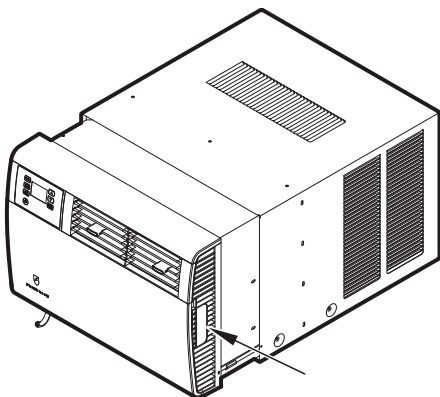

Figure 14

POUR RETIRER L'APPAREIL DE SON ENVELOPPE, UTILISER LES POIGNÉS DE CHAQUE CÔTÉ DE L'UNITÉ SITUÉ SUR LE DEVANT DE L'APPAREIL. OBTENIR DE L'AIDE POUR TENIR L'ENVELOPPE DE MÉTAL AU MOMENT DE RETIRER L'APPAREIL. S'ASSURER QUE LE CLIMATISEUR REPOSE SUR UN SUPPORT FERME AVANT DE LE RETIRER DE SON ENVELOPPE.



ÉTAPE 3. Centrer l'unité dans la fenêtre l'angle du seuil positionné contre le rebord de la fenêtre (Figure 15, Section A-A).

ÉTAPE 4. Tirer le châssis de la fenêtre vers le bas derrière Shell Support Channel sur le dessus de l'unité; ceci aide à tenir l'unité en place. Installer No. 8 x " vis à tête hex (article #3, page 22) dans le l'angle du seuil au fond de l'ouverture de la fenêtre (Figure 15).

ÉTAPE 5. Déployer les rideaux à glissière de chaque côté de façon a ce que les cadres se fixent aux angles de fenêtre. Tenir les cadres des rideaux en place et marquer quatre (4) emplacements pour les trous situés sur le rideau d'assemblage dans les coins du haut a gauche et a droite. Deux (2) dans le montant de la fenêtre et deux dans le châssis de la fenêtre. Glisser les rideaux hors des endroits marqués et percer quatre (4) trous guides de 7/64" de diamètre. Tirer à nouveau les rideaux de chaque coté et installer deux (2) No. 8 x 1/2" vis à tête Phillips (article #2, page 22) et deux (2) No. 8 x 1 1/4" vis à tête Phillips (article #4) à travers les cadres des rideaux (Figure 15).

⚠ ATTENTION	
	<p>Risque poids excessif</p> <p>Utiliser deux personnes ou plus pour manipuler le climatiseur lors de l'installation</p> <p>Si ces recommandations ne sont pas suivies, des risques des blessures sont possibles.</p>

⚠ ATTENTION	
	<p>Coupe</p> <p>Bien qu'un soin minutieux ai été mis en place afin de réduire les angles coupants, utiliser des gants ou autre protection pendant l'installation du climatiseur.</p> <p>Des risques de blessures sont possibles si ces recommandations ne sont pas suivi.</p>

LORS DU TRANSPORT ET DE LA MANUTENTION DE L'APPAREIL OBTENIR DE L'AIDE POUR SUPPORTER L'APPAREIL PAR LE DESSOUS. S'ASSURER D'AVOIR UN ESPACE LIBRE DE TOUT OBSTACLE.

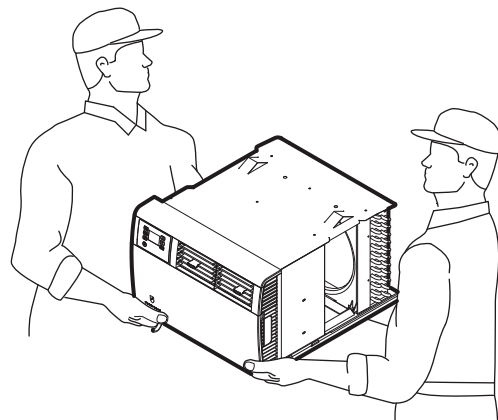

FRR086

Figure 15

VIS, 1/2" CRUCIFORME
(VOIR ILLUSTRATION
ARTICLE #2, PAGE 22)

VIS, 1 1/4" CRUCIFORME
(VOIR ILLUSTRATION
ARTICLE #4, PAGE 22)

VIS, #8 x 7/8" TÊTE HEX
(VOIR ILLUSTRATION,
ARTICLE #3, PAGE 22)

REBORD DE FENÊTRE

SECTION A-A

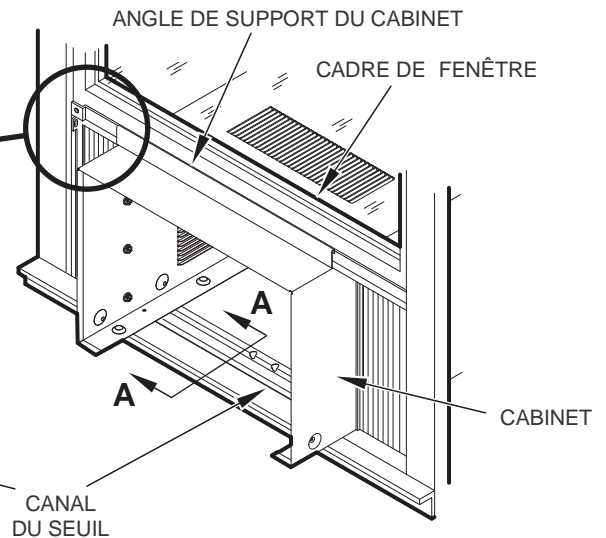

FRR087

ÉTAPE 6. Inspecter l'unité avant de l'insérer dans le cabinet. Le ventilateur devrait être tourné manuellement afin d'assurer qu'il tourne librement. S'assurer que le cordon électrique sera à l'écart lorsque l'appareil sera inséré dans le cabinet.

NOTE: Pour votre sécurité, NE PAS connecter le cordon électrique avant que l'installation ne soit complétée.

ÉTAPE 7. Lorsque l'unité a été vérifié, il est prêt à être placé en position sur les rails situés au bas du cabinet et poussé en place.

NOTE: Toujours manipuler l'unité par le dessous. Obtenir de l'aide si nécessaire. (Figure 14).

ÉTAPE 8. Le châssis doit être retiré légèrement afin de laisser un espace de 1 1/2" entre l'unité et cabinet. (Figure 16).

ÉTAPE 9. Installer le joint d'étanchéité blanc du châssis (article #6, page 22) et le joint d'étanchéité gris de la fenêtre (article #5). Insérer délicatement le joint d'étanchéité blanc (article #6) entre le châssis et le cabinet en commençant par un des coins du bas. Faire le tour en montant sur un côté, le dessus et par la suite le côté opposé. Insérer le joint d'étanchéité gris (article #5) entre les châssis de la fenêtre (Figure 16). Si le joint d'étanchéité du châssis n'est pas installé, l'opération de l'appareil en sera affecté négativement. De plus, les bruits d'opération et les bruits extérieurs seront amplifiés.

ÉTAPE 10. Tenir le devant décoratif tel que montré à la Figure 17. Insérer les deux pattes du Panneau Avant Décoratif dans les fentes sur le dessus du cabinet. Abaisser le bas du panneau décoratif sur le bas du cabinet. Diriger le cordon électrique à la droite ou à la gauche du bas du cabinet selon la localisation de la prise électrique murale. Utiliser les coches fourni au bas du Panneau Décoratif frontal pour diriger le cordon électrique à l'extérieur de l'unité. Attacher le panneau frontal au cabinet avec deux (2) No. 8 x 1/2" vis à tête Phillips (article #2, page 22).

⚠ AVERTISSEMENT	
	<p>RISQUE DE CHOC ELECTRIQUES</p> <p>Assurez-vous que la prise électrique a la même configuration que la prise du climatiseur. Consulter un électricien si les deux ne sont pas compatibles.</p> <p>Ne pas utiliser d'adaptateur de prises. Ne pas utiliser de rallonge. Ne pas enlever la patte de mise à la terre.</p> <p>Toujours connecter dans une prise à trois trous avec mise à la terre. Ne pas suivre ces instructions peut causer la mort, un feu ou un choc électrique.</p>

ÉTAPE 11. PROTECTION DU CIRCUIT – Si le climatiseur est protégé par un fusible, utiliser un fusible "TEMPORISÉ" ou un disjoncteur de type HACR en raison de la forte demande de courant lors de la mise en marche du climatiseur. Avant de mettre en marche l'appareil, vérifier l'ampérage de la fusible "TEMPORISÉ" ou du disjoncteur qui protège l'appareil. L'ampérage du fusible ou du disjoncteur doit être de 15 amps. Se référer à la section opération pour plus de détails.

NOTE: Enlever le ruban et vérifier que le filtre est intact tel qu'indiqué dans les instructions pour le filtre qui se trouve à l'intérieur de la porte.

Figure 16

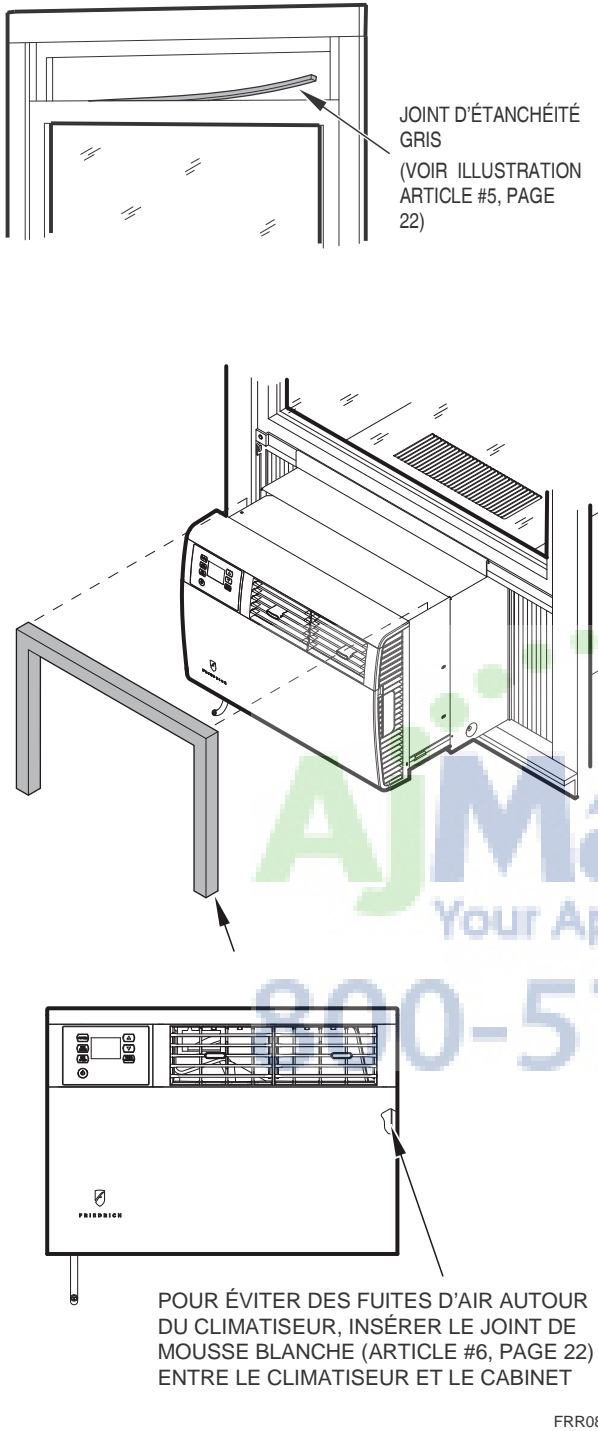
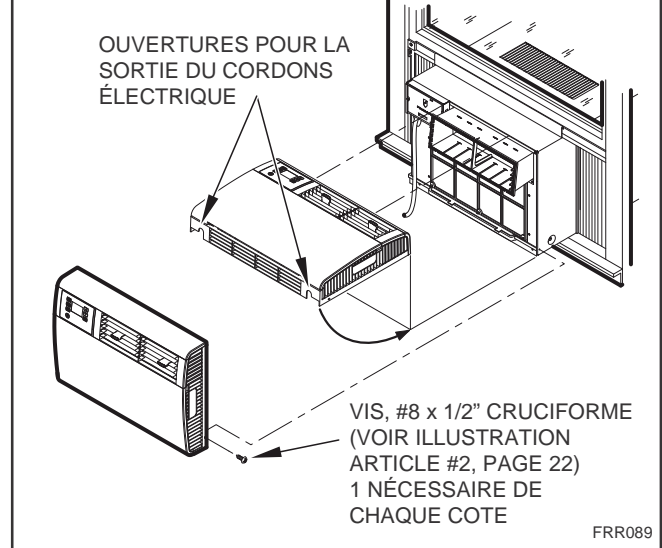

Figure 17



⚠ ATTENTION



Poids Excessif

Utiliser au moins deux personnes lors de l'installation du climatiseur. Si cette consigne n'est pas suivie, des blessures au dos ou autres sont possibles.

⚠ ATTENTION



Coupe

Bien qu'un soin minutieux ait été mis en place afin de réduire les angles coupants, utiliser des gants ou autre protection pendant l'installation du climatiseur.

Des risques de blessures sont possibles si ces recommandations ne sont pas suivies.

Changement de routage du cordon

Débrancher l'appareil

Votre appareil Kühl Q vient installé avec un cordon électrique routé du côté gauche de l'appareil.

Pour plus de commodité et une apparence optimale, le cordon électrique peut être routé du côté droit de l'appareil en suivant la procédure suivante. Choisir l'emplacement de la sortie basé sur la prise électrique murale la plus près.

ÉTAPE 1. Ouvrir le Panneau Décoratif Frontal, et enlever les 4 vis. Les garder pour réinstaller plus tard.

⚠ AVERTISSEMENT



Risque de Chocs Électriques

S'assurer que la prise électrique a la même configuration que la fiche du climatiseur. Consulter un électricien professionnel s'ils sont différents.

Ne pas utiliser un adaptateur de fiche.

Ne pas utiliser un cordon d'extension

Ne pas couper la tige de mise à la terre.

Toujours connecter dans une prise avec mise à la terre à trois tiges. Ne pas suivre ces instructions peut causer la mort, un feu ou un choc électrique.

Figure 18

L'APPAREIL EST ÉQUIPÉ D'UN CORDON ÉLECTRIQUE ROUTÉ DU CÔTÉ GAUCHE

VIS ATTACHANT LE PANNEAU DÉCORATIF FRONTAL À L'APPAREIL (4 NÉCESSAIRES)

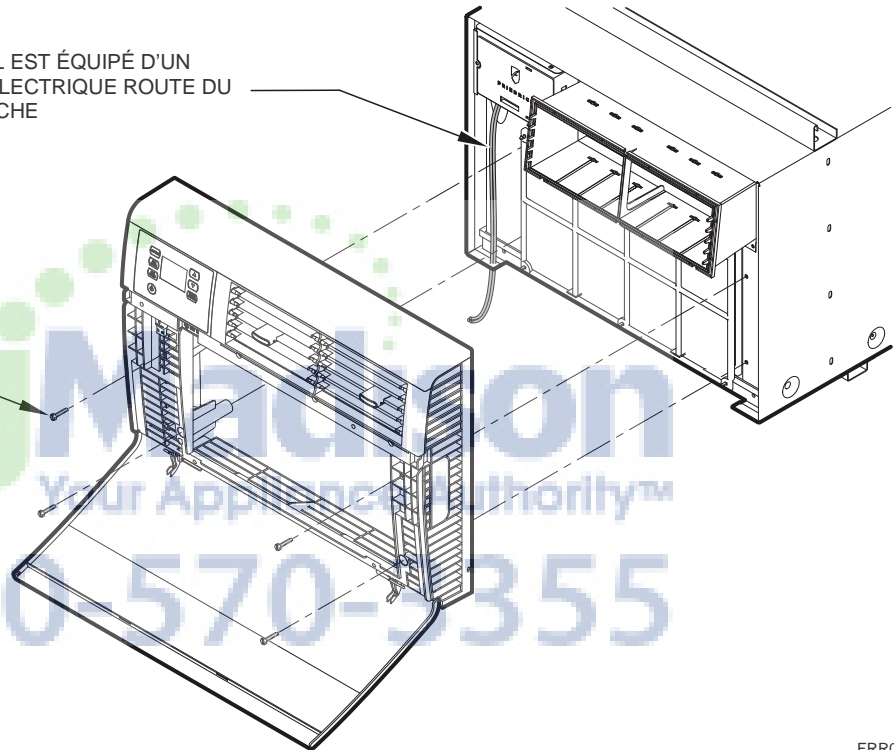

FRR098

ÉTAPE 2. Afin de passer le cordon électrique du côté droit de l'unité, router le cordon en bas de l'unité du côté intérieur (Figures 20 and 21), sous le relief des vis de montage en bas à gauche (Figure 22) et sortir le cordon à travers le trou du côté droit (Figure 22) du panneau décoratif frontal qui maintiendra le cordon en place.

Figure 19

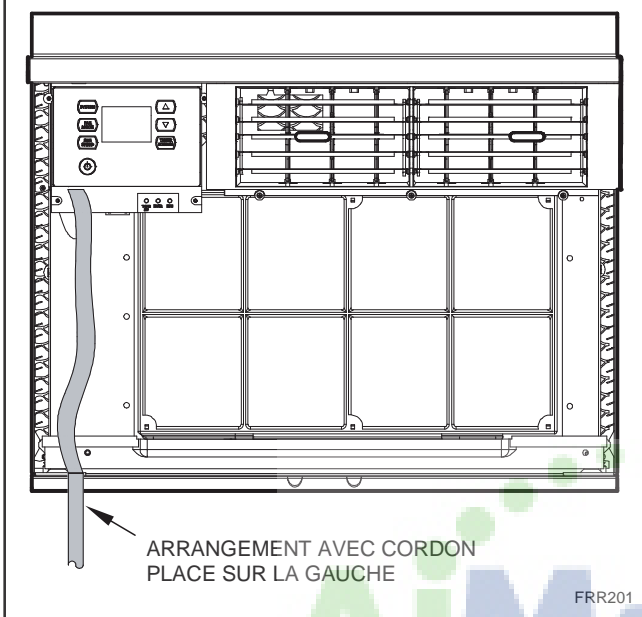
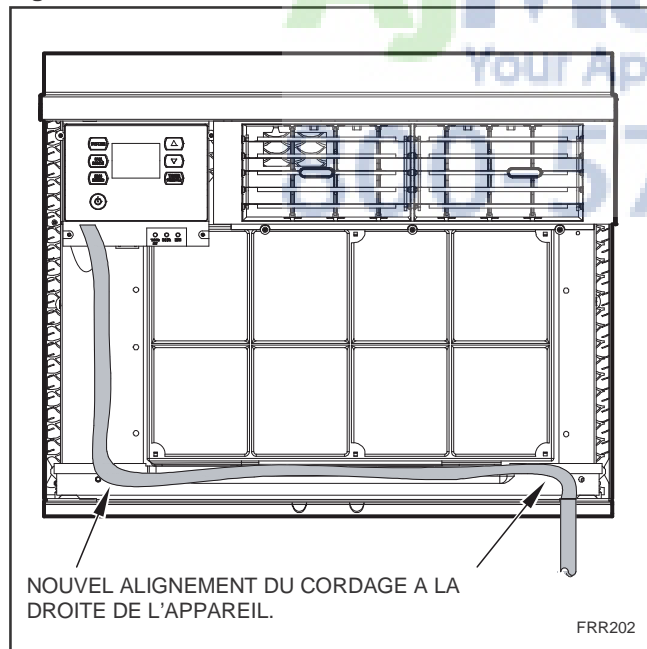

Figure 20



ÉTAPE 3. Réinstaller les 4 vis enlevées plus tôt pour fixer le Panneau décoratif avec le cordon sortant en bas sur le devant de l'appareil. (4 vis gardées de l'ÉTAPE 1)

Figure 21

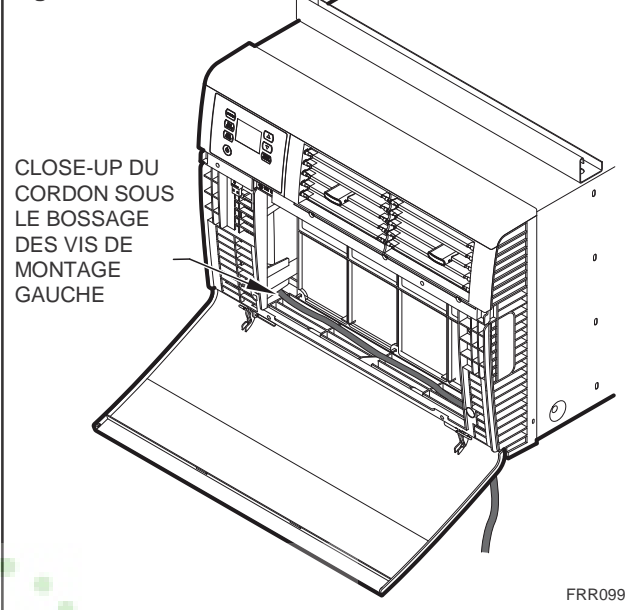
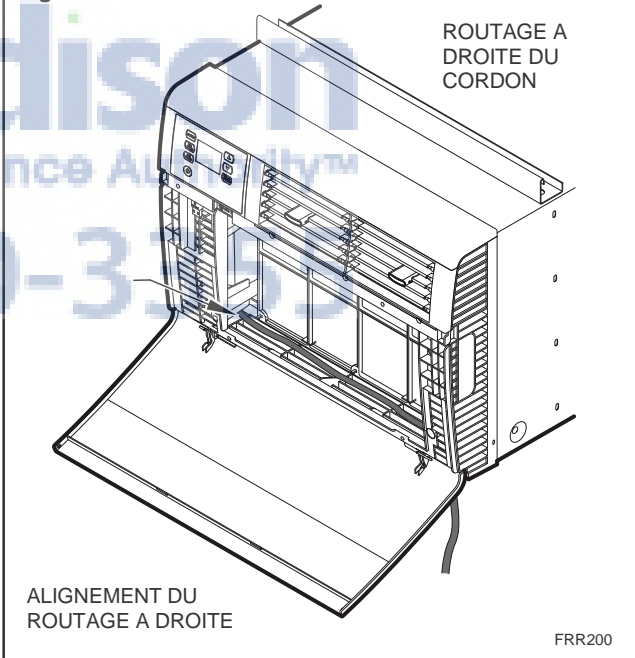

Figure 22



Installation dans un mur

AVERTISSEMENT

Risque Chute d'Objet

Ne pas suivre les instructions d'installation peut résulter a des dommages, des blessures ou la mort.

ÉTAPE 1. Enlever l'appareil de son emballage de transport (Voir Figure 16, page 25).

ÉTAPE 2. Enlever l'angle au-dessus du cabinet. (Voir Figure 15, page 24).

NOTE: Ne s'applique pas aux thermopompes vendu sans le cabinet = montage rapide.

ÉTAPE 3. DISPOSITION – Couper et cadrer dans une ouverture dans le mur en utilisant l'illustration comme guide (Voir Figure 23).

ÉTAPE 4. Placer le cabinet dans l'ouverture.

NOTE: Mesurer les espaces entre les côtés du cabinets et le cadre de bois avant de fixer au mur.

ÉTAPE 5. Positionner le devant pour qu'il dépasse dans la pièce de 3/4" minimum dans le haut et de 1" minimum dans le bas (Voir Figure 24).

ÉTAPE 6. Fixer chaque côté du cabinet avec des vis No. 8 x 7/8" = tête hex (ARTICLE #3, page 22) ou clouer dans les trous situés dans les côtés.

NOTE: Des articles alternatifs (non inclus) peuvent être utilisés pour fixer l'appareil au mur, incluant un mur de maçonnerie. Disponibles dans une quincaillerie locale.



BOULON MOLLY



BOULON D'ANCRAGE EXPANSIF

Figure 23

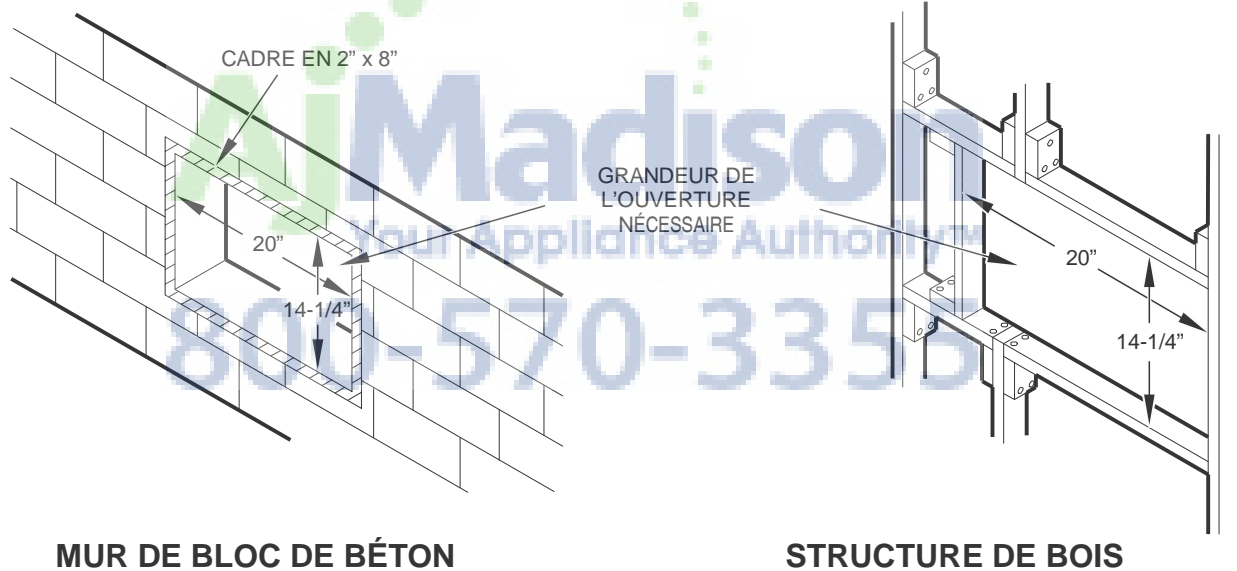

MUR DE BLOC DE BÉTON

STRUCTURE DE BOIS

FRR091

Figure 24

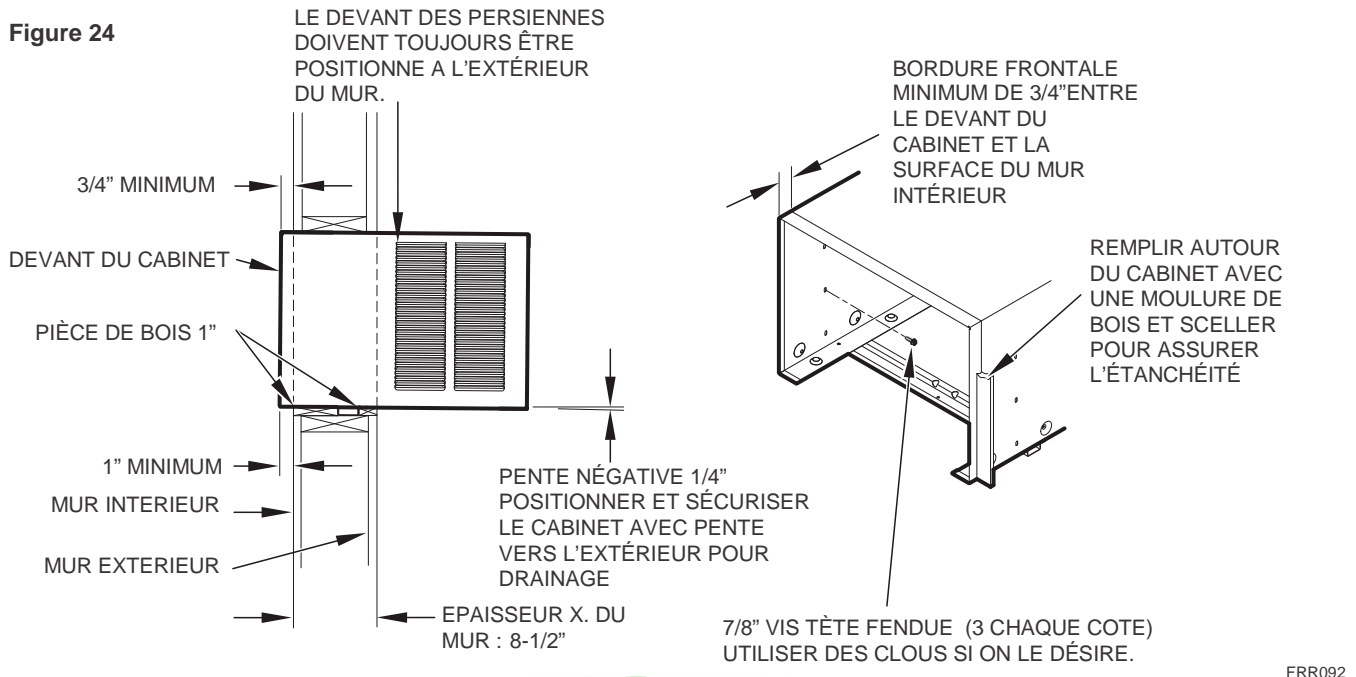

FRR092

ÉTAPE 7. Couper deux morceaux d'un madrier de 1" (Fourni par l'installateur) de la longueur et largeur nécessaire. Placer devant et derrière le de l'angle situé au-dessous du cabinet. (Voir Figure 24). Fixer avec des clous. (Fournis par l'installateur).

ÉTAPE 9. Compléter l'installation en suivant les ÉTAPES 6 = 11 de l'Installation pour Fenêtre (Page 24). L'ÉTAPE 9 n'est pas nécessaire.

IMPORTANT: Lire ÉTAPE 11 de l'Installation pour Fenêtre avant d'utiliser l'appareil.

ÉTAPE 8. Sceller les trous du cabinet avec du scellant. (Fournis par l'installateur).

Figure 25

CONSTRUCTION DE MAÇONNERIE

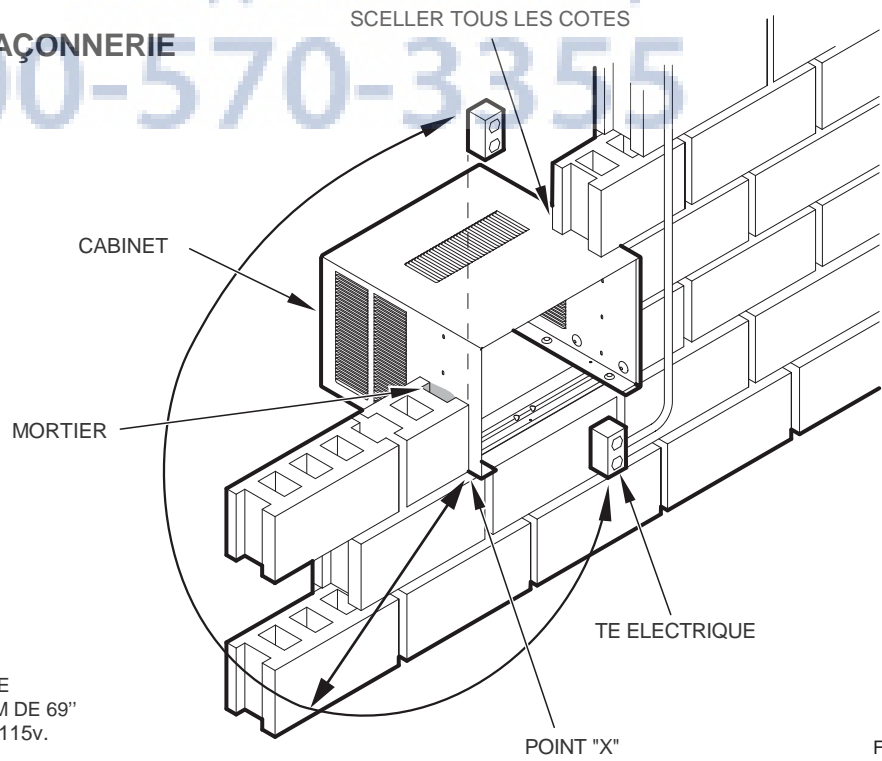

NOTE: LA BOITE ÉLECTRIQUE DOIT ÊTRE POSITIONNÉE DANS UN RAYON MAXIMUM DE 69" DU POINT "X" POUR LES APPAREILS DE 115v.

FRR093

Inspection Finale et Liste de Contrôle pour la Mise en Marche

- ◆ S'assurer que toutes les composantes et accessoires ont été installés correctement et qu'ils n'ont pas été endommagés pendant l'installation.
 - ◆ Vérifier que le(s) drain(s) de l'eau de condensation sont adéquats pour l'élimination de l'eau de condensation et qu'ils sont approuvés par l'utilisateur.
 - ◆ S'assurer que les instructions concernant les distances à respecter autour de l'appareil ont été respectées. Vérifier que le filtre de l'appareil et les serpentins intérieurs et extérieurs sont libres de tout obstacle.
 - ◆ S'assurer que le disjoncteur, la(les) fusible(s) et le cordon du circuit d'alimentation sont de la grosseur appropriée. Si l'appareil inclut un cordon d'alimentation, s'assurer qu'il est rangé correctement.
 - ◆ S'assurer que l'installation respecte tous les ordonnances en vigueur des codes locaux et nationaux ayant juridiction.
 - ◆ Fixer les composantes et accessoires correctement tel le panneau décoratif frontal.
 - ◆ Mettre en marche l'appareil et vérifier que chaque composante fonctionne adéquatement dans tous les modes d'opération.
 - ◆ Indiquer au propriétaire ou à l'opérateur, le fonctionnement de l'appareil et les procédures d'entretien du fabricant.
- NOTE:** Il est recommandé de tenir un registre des dates d'entretien et/ou de service.
- ◆ S'assurer de remettre au propriétaire ou à l'opérateur de l'équipement le Manuel d'Opération et d'Installation, toutes les autres instructions d'installation ainsi que le nom, l'adresse et le numéro de téléphone du Centre de Service Autorisé Friedrich de la région pour références futures.

L'appareil est conçu pour les climats chauds.

Le climatiseur est conçu pour refroidir une pièce intérieure lorsque la température extérieure dépasse 60°F (15,6°C) et en dessous de 115°F (46,1°C). Il ne refroidit pas si la température extérieure est déjà froide.

La condensation est normale

Un climatiseur sort la chaleur et l'humidité d'une pièce intérieure vers l'extérieur. L'humidité se transforme en eau et le climatiseur utilise la grande majorité de l'eau pour garder le serpentin extérieur frais. S'il y a une humidité excessive, il peut y avoir de l'eau en surplus qui s'évacuera vers l'extérieur. Ceci est tout à fait normal.

Givrage

Il peut y avoir du givrage lorsque le flux d'air à travers les serpentins est insuffisant, le filtre est sale, température fraîche et humide ou tous ces cas. Configurer le système en mode ventilation seulement  et le givrage disparaîtra. Configurer la température du thermostat plus élevée empêchera probablement la formation de givrage.

Bruits

Tous les climatiseurs font du bruit. Les appareils Friedrich sont conçus pour opérer le plus silencieusement possible. Un climatiseur installé dans un mur est plus silencieux qu'un installé dans une fenêtre. Il est important de s'assurer que le joint d'étanchéité (ARTICLE 14) du châssis est bien installé (se référer aux instructions d'installation)

Your Appliance Authority™
800-570-3355

Entretien Régulier

Afin d'assurer une opération adéquate de l'appareil, les filtres à air doivent être nettoyés au minimum une fois par mois. Et plus fréquemment au besoin. L'appareil doit être éteint lors du nettoyage des filtres.

Pour Enlever, Nettoyer et Remplacer les Filtres.

Abaisser le panneau frontal (Figure 2). Utiliser la poignée du filtre pour faire fléchir le filtre vers le haut et en dehors de sa retenue. Retirer le filtre de l'appareil (Figure 3). Laver le filtre chaque mois ou plus souvent au besoin. Se référer à la section des accessoires pour les options de filtres.

Serpentins et Châssis.

NOTE: Ne pas utiliser un agent nettoyant caustique sur les serpentins ou sur le plateau.

Utiliser un agent nettoyant et dégraissant biodégradable. L'utilisation d'un nettoyant trop fort peut endommager les ailettes d'aluminium ou les serpentins ou les plaques.

Les serpentins intérieurs et extérieurs ainsi que le plateau doivent être inspectés périodiquement (annuellement ou semi annuellement) et nettoyés (peluche, saleté, feuilles, papier, etc.). Sous des conditions extrêmes, un nettoyage plus fréquent peut être nécessaire. Nettoyer les serpentins et la panne avec une brosse souple et avec de l'air comprimé ou un aspirateur. Un nettoyage à pression peut aussi être utilisé, cependant s'assurer de ne pas endommager les ailettes. Utiliser un mouvement de haut en bas dans la direction des ailettes d'aluminium lorsque vous utiliser un nettoyeur à pression pour nettoyer les serpentins.

NOTE: Il est très important de s'assurer qu'aucune des parties électriques et/ou électronique ne se mouille. Assurer vous de les protéger avant de vaporiser ou laver à l'eau.

Panneau Frontal Décoratif

Le panneau frontal décoratif et les grilles d'évacuation d'air peuvent être nettoyés avec un savon doux ou un détergent. NE PAS utiliser de solvants ou de nettoyants à base d'hydrocarbure comme de l'acétone, du naphte, de l'essence, du benzène, etc., pour nettoyer le panneau frontal décoratif ou les grilles d'évacuation d'air.

Utiliser un linge humide (pas mouillé) lors du nettoyage de la section du contrôle afin d'éviter que de l'eau entre dans l'appareil et endommage les pièces électroniques.

Ventilateur du Moteur et Compresseur

Le ventilateur du moteur et le compresseur sont lubrifiés en permanence et ne nécessitent donc aucune lubrification additionnelle.

Cabinet

Inspecter l'intérieur du cabinet et du système de drain périodiquement (annuellement ou semi annuellement) et nettoyer selon le besoin. Sous des conditions extrêmes un nettoyage plus fréquent peut être nécessaire. Nettoyer les deux zones avec un nettoyant anti bactérien et antifongique. Rincer les deux pièces minutieusement avec de l'eau et s'assurer que les sorties de drain fonctionnent correctement. Vérifier le scellant autour du cabinet et sceller si nécessaire.

Service et Assistance

Avant de faire une demande de service, consulter le Guide de Dépannage situé plus bas. Ceci pourra vous aider à trouver une réponse au problème, éviter un appel de service non nécessaire et économiser les coûts reliés à un appel de service si le problème n'est pas causé par le produit.

Le nom du Centre de Service Autorisé le plus près peut être trouvé en visitant le site web au www.friedrich.com.

S vous nécessitez de l'aide supplémentaire

Vous pouvez appeler le Centre d'Appel de Support au Client au **1-800-541-6645**.

Avant d'appeler, veuillez-vous assurer d'avoir l'information suivante: numéro de modèle, numéro de série et la date d'achat de l'appareil. Nous pourrions mieux vous servir si ces informations nous sont données.

Nos spécialistes peuvent vous aider avec :

- ◆ Les spécifications et caractéristiques de nos équipements.
- ◆ Références des concessionnaires et distributeurs
- ◆ Information sur l'Utilisation et l'Entretien
- ◆ Procédures d'Entretien recommandées
- ◆ Information sur installation
- ◆ Références sur les Fournisseurs de Service Autorisés et les dépôts de pièces.

Accessoires Disponibles

Trousse de filtres au carbone

Chaque trousse contient trois (3) filtres

KWCFCQ – Trousse de filtres au carbone pour les modèles à châssis "Q".

Thermostats Muraux Télécommandés

RT6 – Thermostat mural digital cable avec climatisation et chaleur à étape unique et deux vitesses de ventilation, batterie de sécurité* et affichage rétroéclairé

Trousse d'Installation pour Fenêtre

(Standard dans les modèles Kühl sans tête.)

KWIKQ

Accessoire pour Adaptateur FriedrichLink™:

KWIFI – Accessoire Adaptateur FriedrichLink™ pour contrôle sans fil options de programmation additionnelles.

Panneau Décoratif frontal de Couleur:

KWBGEQA – Panneau Décoratif Frontal Modèle Q, Beige Classique

KWBLKQA – Panneau Décoratif Frontal Modèle Q, Noir Onyx

KWBLUQA – Panneau Décoratif Frontal Modèle Q, Bleu Cobalt

KWPNKQA – Panneau Décoratif Frontal Modèle Q, Rose Diamant

KWREDQA – Panneau Décoratif Frontal Modèle Q, Rouge Profond

KWWHTQA – Panneau Décoratif Frontal Modèle Q, Blanc Designer

Voire www.friedrich.com pour les autres accessoires disponibles pour votre appareil.

Guide de Dépannage

PROBLÈME	CAUSE	SOLUTION
L'appareil ne fonctionne pas.	<ul style="list-style-type: none"> L'appareil est en position ARRÊT ou thermostat est satisfait. 	<ul style="list-style-type: none"> Mettre l'appareil en marche et augmenter ou baisser le réglage de la température (le cas échéant) pour opération.
	<ul style="list-style-type: none"> Le cordon d'alimentation LCDI n'est pas connecté. 	<ul style="list-style-type: none"> Connecter dans une prise avec mise à la terre = 3 pattes. Voir le Tableau de puissance Électrique p. 6 pour la prise appropriée pour l'appareil.
	<ul style="list-style-type: none"> Le bouton de réinitialisation du cordon d'alimentation LCDI se déclenche. 	<ul style="list-style-type: none"> Presser et relâcher le bouton RESET pour reprendre le fonctionnement.
	<ul style="list-style-type: none"> Le disjoncteur ou le fusible sont déclenchés. 	<ul style="list-style-type: none"> Remettre le disjoncteur en position ou remplacer le fusible (le cas échéant). Si le problème continue, contacter un électricien.
	<ul style="list-style-type: none"> Il y a une panne de courant dans la région. 	<ul style="list-style-type: none"> L'appareil reprendra les opérations normales une fois la panne réglée.
L'appareil déclenche le disjoncteur ou les fusibles.	<ul style="list-style-type: none"> D'autres appareils sont utilisés sur le même circuit. 	<ul style="list-style-type: none"> L'appareil doit avoir son propre circuit dédié. Il ne doit pas partager avec d'autres appareils.
	<ul style="list-style-type: none"> Une rallonge électrique est utilisée. 	<ul style="list-style-type: none"> NE PAS utiliser de rallonge électrique avec le climatiseur.
	<ul style="list-style-type: none"> Le disjoncteur ou les fusibles ne sont pas de bonne puissance. 	<ul style="list-style-type: none"> Remplacer le disjoncteur ou les fusibles qui ont la puissance appropriée. Voir le Tableau de puissance Électrique p. 6 pour les puissances indiquées du disjoncteur ou fusibles. Si le problème persiste, consulter un électricien.
Le bouton de réinitialisation du cordon d'alimentation LCDI se déclenche.	<ul style="list-style-type: none"> Il peut y avoir des perturbations sur votre ligne électrique. 	<ul style="list-style-type: none"> Appuyer sur le bouton de réinitialisation pour revenir aux opérations normales.
	<ul style="list-style-type: none"> Surcharge électrique, surchauffe ou bris du cordon. 	<ul style="list-style-type: none"> Une fois le problème trouvé et corrigé, appuyé sur le bouton de réinitialisation pour revenir aux opérations normales.
	NOTE: Un cordon d'alimentation endommagé doit être remplacé par un nouveau du fabricant. Il ne doit pas être réparé.	
L'appareil ne Refroidit/Chauffe pas suffisamment ou change de cycle MARCHÉ et ARRÊT trop souvent.	<ul style="list-style-type: none"> La bouche d'air d'entrée et retour est bouchée. 	<ul style="list-style-type: none"> S'assurer que la bouche d'air n'est pas bloquée par des rideaux, stores, meubles, etc.
	<ul style="list-style-type: none"> Les fenêtres ou des portes extérieures sont ouvertes. 	<ul style="list-style-type: none"> S'assurer que les fenêtres et portes sont fermées.
	<ul style="list-style-type: none"> La température n'est pas réglée suffisamment froide ou chaude. 	<ul style="list-style-type: none"> Ajuster le contrôle de la température à une température plus froide ou plus chaude.
	<ul style="list-style-type: none"> Le filtre est sale ou obstrué. 	<ul style="list-style-type: none"> Nettoyer le filtre, (Voir section Entretien), ou enlever l'obstruction.
	<ul style="list-style-type: none"> La bobine intérieure ou extérieure est sale obstruée. 	<ul style="list-style-type: none"> Nettoyer les bobines, (Voir section Entretien) ou enlever l'obstruction.
	<ul style="list-style-type: none"> Il y a de la chaleur ou de l'humidité (cuisine, douches, etc.) dans la pièce. 	<ul style="list-style-type: none"> S'assurer d'utiliser un ventilateur d'extraction d'air lorsque vous cuisinez ou utiliser la salle de bain. De plus, ne pas utiliser d'appareils qui chauffent pendant les moments chauds de la journée.
	<ul style="list-style-type: none"> La température de la pièce qui doit être climatisé est très chaude. 	<ul style="list-style-type: none"> Allouer plus de temps au climatiseur pour refroidir une pièce très chaude.

PROBLEME	CAUSE	SOLUTION
L'appareil ne Refroidit/Chauffe pas suffisamment ou change de cycle MARCHE et ARRÊT trop souvent. (continuation).	<ul style="list-style-type: none"> La température extérieure est sous 60°F (16° C). 	<ul style="list-style-type: none"> Ne pas essayer d'opérer le climatiseur en mode refroidissement lorsque la température extérieure est sous 60°F (16° C). L'appareil ne fonctionnera pas correctement il pourrait s'endommager.
	<ul style="list-style-type: none"> Le contrôle digital est réglé au mode circulation. 	<ul style="list-style-type: none"> Du fait que le ventilateur ne circule pas l'air de la pièce continuellement a ce réglage, l'air ne se mélange pas aussi bien et des zones chaudes (ou froide) peuvent en résulter. Ce réglage est recommandé pour obtenir le confort maximal.
	<ul style="list-style-type: none"> Le climatiseur n'a pas la capacité de refroidissement nécessaire pour égaliser le gain de chaleur de la pièce. 	<ul style="list-style-type: none"> Vérifier la capacité de refroidissement de l'appareil afin d'assurer qu'il soit dimensionné adéquatement pour la pièce ou il est installé. Un climatiseur n'est pas fait pour climatiser plus d'une pièce.
	<ul style="list-style-type: none"> Le climatiseur n'a pas la capacité de chauffage nécessaire pour égaliser la perte de chaleur de la pièce. 	<ul style="list-style-type: none"> Vérifier la capacité de chauffage de l'appareil. Un climatiseur est dimensionné pour rencontrer les charges de refroidissement et alors pour rencontrer les charges de chaleur. Dans des conditions extrêmes au nord, le climatiseur peut ne pas être suffisant comme chauffage principal.
L'appareil fonctionne trop.	<ul style="list-style-type: none"> Peut-être causé par une charge de chaleur excessive dans la pièce. 	<ul style="list-style-type: none"> Si des appareils produisent de la chaleur dans la pièce ou si elle est très occupée, l'appareil devra fonctionner plus longtemps pour éliminer la chaleur.
	<ul style="list-style-type: none"> Appareil mal dimensionné. 	<ul style="list-style-type: none"> S'assurer d'utiliser un ventilateur d'extraction d'air lorsque vous cuisinez ou utiliser la salle de bain. De plus, ne pas utiliser d'appareils qui chauffent pendant les moments chauds de la journée.
	<ul style="list-style-type: none"> Peut-être normal pour les appareils a plus haute efficacité énergétique (EER). 	<ul style="list-style-type: none"> Les composantes a plus haute efficacité énergétique du climatiseur peuvent occasionner un temps d'opération plus long. Ceci est plus évident lorsque l'appareil remplace un modèle plus vieux et moins efficace. Par contre, moins d'énergie sera utilisée que par l'ancien appareil.
	<ul style="list-style-type: none"> La température de l'air de sortie du nouvel appareil peut sembler moins froide que celle de l'ancien. Ceci ne signifie pas cependant que la capacité de refroidissement de l'appareil est moindre. 	<ul style="list-style-type: none"> Le rapport énergie efficacité (EER) et la puissance de refroidissement (Btu/h) énumérées sur l'appareil sont certifiés par une agence.

Addenda 1

Table des horaires et des valeurs d'économie d'énergie

Horaire Résidentiel														
Period	Dim	Lun	Mar	Mer	Jeu	Ve	Sa							
1	HMM	600	HMM	600	HMM	600	HMM	600	HMM	600	HMM	600	HMM	600
	MODE SYS	FRAIS	MODE SYS	FRAIS	MODE SYS	FRAIS	MODE SYS	FRAIS	MODE SYS	FRAIS	MODE SYS	FRAIS	MODE SYS	FRAIS
	MODE VENT	Auto	MODE VENT	Auto	MODE VENT	Auto	MODE VENT	Auto	MODE VENT	Auto	MODE VENT	Auto	MODE VENT	Auto
	VIT VENT	BAS	VIT VENT	BAS	VIT VENT	BAS	VIT VENT	BAS	VIT VENT	BAS	VIT VENT	BAS	VIT VENT	BAS
	PC CLIM	78	PC CLIM	78	PC CLIM	78	PC CLIM	78	PC CLIM	78	PC CLIM	78	PC CLIM	78
	PC CHAU	70	PC CHAU	70	PC CHAU	70	PC CHAU	70	PC CHAU	70	PC CHAU	70	PC CHAU	70
2	HMM	800	HMM	800	HMM	800	HMM	800	HMM	800	HMM	800	HMM	800
	MODE SYS	FRAIS	MODE SYS	FRAIS	MODE SYS	FRAIS	MODE SYS	FRAIS	MODE SYS	FRAIS	MODE SYS	FRAIS	MODE SYS	FRAIS
	MODE VENT	Auto	MODE VENT	Auto	MODE VENT	Auto	MODE VENT	Auto	MODE VENT	Auto	MODE VENT	Auto	MODE VENT	Auto
	VIT VENT	BAS	VIT VENT	BAS	VIT VENT	BAS	VIT VENT	BAS	VIT VENT	BAS	VIT VENT	BAS	VIT VENT	BAS
	PC CLIM	85	PC CLIM	85	PC CLIM	85	PC CLIM	85	PC CLIM	85	PC CLIM	85	PC CLIM	85
	PC CHAU	62	PC CHAU	62	PC CHAU	62	PC CHAU	62	PC CHAU	62	PC CHAU	62	PC CHAU	62
3	HMM	1800	HMM	1800	HMM	1800	HMM	1800	HMM	1800	HMM	1800	HMM	1800
	MODE SYS	FRAIS	MODE SYS	FRAIS	MODE SYS	FRAIS	MODE SYS	FRAIS	MODE SYS	FRAIS	MODE SYS	FRAIS	MODE SYS	FRAIS
	MODE VENT	Auto	MODE VENT	Auto	MODE VENT	Auto	MODE VENT	Auto	MODE VENT	Auto	MODE VENT	Auto	MODE VENT	Auto
	VIT VENT	BAS	VIT VENT	BAS	VIT VENT	BAS	VIT VENT	BAS	VIT VENT	BAS	VIT VENT	BAS	VIT VENT	BAS
	PC CLIM	78	PC CLIM	78	PC CLIM	78	PC CLIM	78	PC CLIM	78	PC CLIM	78	PC CLIM	78
	PC CHAU	70	PC CHAU	70	PC CHAU	70	PC CHAU	70	PC CHAU	70	PC CHAU	70	PC CHAU	70
4	HMM	2200	HMM	2200	HMM	2200	HMM	2200	HMM	2200	HMM	2200	HMM	2200
	MODE SYS	FRAIS	MODE SYS	FRAIS	MODE SYS	FRAIS	MODE SYS	FRAIS	MODE SYS	FRAIS	MODE SYS	FRAIS	MODE SYS	FRAIS
	MODE VENT	Auto	MODE VENT	Auto	MODE VENT	Auto	MODE VENT	Auto	MODE VENT	Auto	MODE VENT	Auto	MODE VENT	Auto
	VIT VENT	BAS	VIT VENT	BAS	VIT VENT	BAS	VIT VENT	BAS	VIT VENT	BAS	VIT VENT	BAS	VIT VENT	BAS
	PC CLIM	82	PC CLIM	82	PC CLIM	82	PC CLIM	82	PC CLIM	82	PC CLIM	82	PC CLIM	82
	PC CHAU	62	PC CHAU	62	PC CHAU	62	PC CHAU	62	PC CHAU	62	PC CHAU	62	PC CHAU	62

Commercial Schedule														
Period	Dim	Lun	Mar	Mer	Jeu	Ve	Sa							
1	HMM	700	HMM	700	HMM	700	HMM	700	HMM	700	HMM	700	HMM	700
	MODE SYS	FRAIS	MODE SYS	FRAIS	MODE SYS	FRAIS	MODE SYS	FRAIS	MODE SYS	FRAIS	MODE SYS	FRAIS	MODE SYS	FRAIS
	MODE VENT	Auto	MODE VENT	Auto	MODE VENT	Auto	MODE VENT	Auto	MODE VENT	Auto	MODE VENT	Auto	MODE VENT	Auto
	VIT VENT	Med	VIT VENT	Med	VIT VENT	Med	VIT VENT	Med	VIT VENT	Med	VIT VENT	Med	VIT VENT	Med
	PC CLIM	84	PC CLIM	75	PC CLIM	75	PC CLIM	75	PC CLIM	75	PC CLIM	75	PC CLIM	84
	PC CHAU	62	PC CHAU	70	PC CHAU	70	PC CHAU	70	PC CHAU	70	PC CHAU	70	PC CHAU	62
2	HMM	1800	HMM	1800	HMM	1800	HMM	1800	HMM	1800	HMM	1800	HMM	1800
	MODE SYS	FRAIS	MODE SYS	FRAIS	MODE SYS	FRAIS	MODE SYS	FRAIS	MODE SYS	FRAIS	MODE SYS	FRAIS	MODE SYS	FRAIS
	MODE VENT	Auto	MODE VENT	Auto	MODE VENT	Auto	MODE VENT	Auto	MODE VENT	Auto	MODE VENT	Auto	MODE VENT	Auto
	VIT VENT	Med	VIT VENT	Med	VIT VENT	Med	VIT VENT	Med	VIT VENT	Med	VIT VENT	Med	VIT VENT	Med
	PC CLIM	84	PC CLIM	84	PC CLIM	84	PC CLIM	84	PC CLIM	84	PC CLIM	84	PC CLIM	84
	PC CHAU	62	PC CHAU	62	PC CHAU	62	PC CHAU	62	PC CHAU	62	PC CHAU	62	PC CHAU	62

Légende :

- HMM : Heure de Mise en Marche
- MODE SYS : Mode du Système
- MODE VENT : Mode Ventilation
- VIT VENT : Vitesse du Ventilateur
- PC CLIM : Point de Consigne (Climatisation)
- PC CHAU : Point de Consigne (Chauffage)

Friedrich Air Conditioning Company
10001 Reunion Place, Suite 500
San Antonio, TX 78216
1-800-541-6645
www.friedrich.com

CLIMATISEURS
GARANTIE LIMITÉE

PREMIÈRE ANNÉE

TOUTES LES PIÈCES: Si une pièce fournie par FRIEDRICH fait défaut à cause d'un défaut de fabrication ou de matériau dans les douze de la date d'achat originale, FRIEDRICH réparera le produit sans frais à condition que le climatiseur soit raisonnablement accessible pour le service. Tous les coûts reliés au travail additionnel causé par l'enlèvement d'un appareil inaccessible et/ou les coûts reliés au kilométrage par une agence de service qui dépasse 40 km dans une direction seront la responsabilité du propriétaire. Ce remède est expressément entendu être le remède exclusif dans les douze mois de la date d'achat originale.

DE LA SECONDE À LA CINQUIÈME ANNÉE

SYSTÈME DE RÉFRIGÉRATION FERMÉE: Si le Système de Réfrigération Fermé (défini à cet effet comme compresseur, condenseur, évaporateur, vanne d'inversion, clapet anti-retour, capillaire, sèche filtre et tube de raccordement) fourni par FRIEDRICH dans votre climatiseur fait défaut à cause d'un défaut de fabrication ou matériau dans les soixante mois de la date d'achat, FRIEDRICH payera une indemnité pour le travail et les pièces nécessaires pour la réparation du Système de Réfrigération Fermé; A CONDITION que FRIEDRICH ne paiera pas les couts du diagnostic du problème, l'enlèvement, les coûts de fret et transport de l'appareil aller et retour de l'Agence de Service et les coûts de réinstallation de l'appareil associes aux réparations du Système de Réfrigération Fermé. Tous ces coûts seront de la responsabilité du propriétaire. Ce recours est convenu être le recours exclusif dans les soixante mois de la date d'achat originale.

APPLICABILITÉ ET LIMITATIONS: Cette garantie est applicable seulement pour les appareils qui restent dans les Cinquante États des U.S.A., le District de Colombie et le Canada. Cette garantie ne s'applique pas aux:

1. Filtres à air et fusibles.
2. Produits sur lesquels ont été enlevé le numéro de modèle et de série.
3. Produits qui ont des défauts ou dommages qui résultent d'une mauvaise installation, connexion, caractéristiques du courant électrique, ou d'entretien, ou causé par un accident, d'un usage abusif ou d'une mauvaise utilisation, d'un feu, d'une inondation, d'altérations ou d'une mauvaise application du produit ou si l'appareil est installé dans un atmosphère corrosif et/ou défaut ou délai causé par une guerre, des restrictions ou contraintes par le gouvernement, grèves, manque de matériaux qui sont en dehors du contrôle de FRIEDRICH, ou actes de Dieu.

OBTENIR LA PERFORMANCE DE GARANTIE: Le service sera fournie par un Concessionnaire Autorisé FRIEDRICH ou une Agence de Service dans votre région.. Ils sont énumérés dans les Pages Jaunes. Si de l'assistance est nécessaire pour obtenir la performance de garantie, écrire a: Room Air Conditioner Service Manager, Friedrich Air Conditioning Co.

LIMITATIONS: CETTE GARANTIE EST DONNÉE AU LIEU DE TOUTES LES AUTRES GARANTIES Nonobstant tout dans la garantie. TOUTES GARANTIES IMPLICITES (OF FITNESS) A DES BUTS PARTICULIERS ET/OU MARCHANDE SERONT LIMITE A LA DURATION DE CETTE GARANTIE. LE MANUFACTURIER DÉCLINE EXPRESSÉMENT ET EXCLUT TOUTES RESPONSABILITÉS POUR DOMMAGES CONSÉQUENTS OU INCIDENTELS, DOMMAGES POUR MANQUEMENT DE TOUTE GARANTIE EXPRESSE OU IMPLICITE.

NOTE: Certains états ne permettent pas les limitations sur la période de temps qu'une garantie implicite peut durer, ni ne permettent pas la limitation ou exclusion de dommages conséquents ou incidentiels, donc les exclusions qui suivent ne s'appliquent peut être pas à vous.

AUTRE: Cette garantie vous donne des droits légaux spécifiques, et vous pouvez avoir d'autres droits qui peuvent varier selon l'état.

PREUVE D'ACHAT: Le propriétaire doit fournir la preuve d'achat afin de recevoir les services relies à la garantie.

Tous les appels de service pour expliquer l'opération de ce produit sera la responsabilité du consommateur.

Tous services de garantie doivent être fournis par un une Agence de Service Autorisé FRIEDRICH, à moins d'être autorisé par FRIEDRICH avant d'effectuer les réparations.



F R I E D R I C H

Friedrich Air Conditioning Co.
10001 Reunion Place, Suite 500 • San Antonio, Texas 78216
1-800-541-66450
www.friedrich.com

Printed aux Mexique