

Gaggenau	
<b>en</b>	Instruction manual . . . . . 2
<b>fr</b>	Notice d'utilisation . . . . . 25
<b>es</b>	Instrucciones de uso . . . . . 49

# **RW414764**

# **RW466764**

Wine storage unit  
Cave à vin  
Conservador de vinos

---

# en Table of contents

---

<b>Important safety instructions</b>	<b>3</b>
Definitions	3
About these instructions	3
Introduction	3
Risk of explosion	3
Risk of electric shock	3
Avoiding placing children and vulnerable people at risk	4
Damage	4
Weight	4
State of California Proposition 65 Warnings	4
<b>Intended use</b>	<b>5</b>
<b>Environmental protection</b>	<b>5</b>
Packaging	5
Old appliances	5
<b>Installation and connection</b>	<b>6</b>
Contents of package	6
Technical data	6
Installing the appliance	6
Check built-in cut-out	6
Side-by-side installation	6
Saving energy	7
Before using for the first time	8
Electrical connection	8
<b>Getting to know your appliance</b>	<b>9</b>
Appliance	9
Operating controls	9
Interior fittings	10
<b>Operating the appliance</b>	<b>11</b>
Switching the appliance on	11
Switching off and disconnecting the appliance	11
Setting the temperature	11
Display light	11
Humidity	11
Display lock for cleaning	12
Self-test	12
Setting the brightness of the control panel	12
Switching standby display on and off	12
Setting the display screen	12
Setting the touch field color	12
Setting the touch field tone type.	13
Setting the touch field tone volume	13
Setting the signal tone volume	13

Dimming when door is opened and closed	13
Setting the temperature unit	13
Setting the language	13
Resetting to the factory settings	14
Switching demo mode on or off	14
Rest mode	14
Automatic door opening	15
Home network	15
Automatic display lock for cleaning	15
<b>Alarm</b>	<b>15</b>
Door alarm	15
<b>Home Connect</b>	<b>16</b>
Setting up Home Connect	16
Connecting the refrigerator to the Home Connect app	17
Installing updates for the Home Connect software	17
Customer Service access	17
Deleting network settings	18
Information on data protection	18
<b>Wine storage cabinet</b>	<b>19</b>
Loading bottles	19
Tips for storing wine	20
Drinking temperatures	20
<b>Cleaning</b>	<b>21</b>
Cleaning the display	21
Cleaning the appliance interior	21
Cleaning the fittings	21
Care instructions for stainless steel surfaces	21
<b>Noises</b>	<b>22</b>
Normal noises	22
Preventing noises	22
<b>Lighting</b>	<b>22</b>
<b>Faults – what to do?</b>	<b>23</b>
Appliance	23
<b>Customer service</b>	<b>24</b>
Appliance self-test	24
Repair order and advice on faults	24



# Important safety instructions

READ INSTRUCTIONS - DO NOT DISCARD!

## Definitions



### WARNING

Non-observance of this warning could result in death or serious injuries.



### CAUTION

Non-observance of this warning could result in slight or moderately serious injuries.

### NOTICE

Non-observance of this information could damage the appliance.

**Note:** This indicates important information and/or tips.

## About these instructions

- Read and follow the operating and installation instructions. They contain important information on how to install, use and maintain the appliance.
- The manufacturer is not liable if you disregard the instructions and warnings in the operating and installation instructions.
- Retain all documents for subsequent use or for the next owner.

## Introduction

- This appliance complies with the relevant safety regulations for electrical appliances.
- The refrigeration circuit has been checked for leaks.

## Risk of explosion

- Never use electric devices inside the appliance (e.g. heaters or electric ice makers).
- Do not store products which contain flammable propellants (e.g. spray cans) or explosive substances in the appliance.
- Do not use other means to accelerate the defrosting process other than those recommended by the manufacturer.

## Risk of electric shock

Improper installations or repairs may put the user at considerable risk.

- When installing the appliance, make sure that the power cord does not get jammed or is not damaged.
- If the power cord is damaged, immediately disconnect appliance from the power supply.
- Do not use multiple outlets, extension leads or adapters.



# Important safety instructions

READ INSTRUCTIONS - DO NOT DISCARD!

- Before servicing or modifying the appliance, pull out the power plug or switch off the fuse.  
Before cleaning, switch off the appliance with the **main On/Off switch**. Fittings can be safely adjusted while the appliance is switched on.
- Never cut through or remove the power cord's third conductor (grounding conductor).
- Never clean the appliance with a steam cleaner. The steam may penetrate electrical parts and cause a short circuit.
- The appliance, cable and accessories should only be repaired or replaced by the manufacturer, customer services, or a similarly qualified person.
- Only use original parts supplied by the manufacturer.

These parts come with a guarantee from the manufacturer that they satisfy the safety requirements.

## Avoiding placing children and vulnerable people at risk

At risk are:

- Children,
- People who have limited physical, mental or sensory abilities,
- People who have inadequate knowledge concerning safe operation of the appliance.

Measures:

- Never allow children to play with the appliance.

- Ensure that children and vulnerable people have understood the hazards.
- Supervise children who are cleaning and maintaining the appliance.

### Risk of suffocation

- If the appliance features a door lock: keep the key out of the reach of children.
- Keep children away from the packaging and its parts.

### Damage

To prevent damage:

- Do not stand or support yourself on the base, runners or doors.
- Keep plastic parts and door seals free of oil and grease.
- Pull the power cord plug – not the power cord.

### Weight

The appliance is very heavy. The appliance should always be transported and set up by at least 2 people.

→ *"Installing the appliance" on page 6*

### State of California Proposition 65 Warnings

This product can expose you to chemicals including vinyl chloride, which is known to the State of California to cause cancer and birth defects or other reproductive harm. For more information go to

[www.P65Warnings.ca.gov](http://www.P65Warnings.ca.gov)

---

## Intended use

---

Use this appliance

- only for storing wine.
- only in the home and in the home environment.
- only according to these operating instructions.

This appliance is intended for use at an elevation of no more than 2000 meters above sea level.

---

## Environmental protection

---

### Packaging

All materials are environmentally safe and recyclable:

- Dispose of packaging in an environmentally responsible manner.
- Please ask your dealer or inquire at your local authority about current means of disposal.

### Old appliances

Valuable raw materials can be reclaimed by recycling old appliances.

---

### WARNING

---

**Children may become locked in the appliance and suffocate!**

Before disposing of your old appliance:

- Remove the door.
  - Leave shelves and containers in the appliance to prevent children from climbing in.
  - Keep children away from the discarded appliance.
- 

---

### CAUTION

---

**Refrigerant and harmful gases may escape.**

Do not damage the tubes of the refrigeration circuit and insulation.

---

1. Pull out the power cord plug.
2. Cut through the power cord.
3. Have the appliance disposed of properly.

---

## Installation and connection

---

### Contents of package

After unpacking all parts, check for any damage during transport.

If you have any complaints, please contact the dealer from whom you purchased the appliance or our customer service.

→ *"Customer service" on page 24*

The delivery consists of the following parts:

- Built-in appliance
- Interior fittings (depending on model)
- Installation material
- Instruction manual
- Installation instructions
- Customer service booklet
- Guarantee enclosure
- Information on the energy consumption and noises

### Technical data

Refrigerant, cubic capacity and further technical specifications can be found on the rating plate.

→ *"Getting to know your appliance" on page 9*

### Installing the appliance

#### Installation location

The weight of the appliance may be up to 500 kg depending on the model. The base must be sufficiently stable and should not give. If necessary, reinforce the bottom.

### Check built-in cut-out

The cut-out must fulfill these criteria:

- Anti-tilt bracket must be fitted
- Cut-out depth min. 24" (610 mm), for flush installation 25" (635 mm)
- rectangular
- stable – the side panels and the top must be min. 5/8" (16 mm) thick and securely attached to the floor or wall
- Depth of shortest side panels min. 4" (100 mm)

### Side-by-side installation

Observe the specifications in the installation instructions for a side-by-side installation.

If a partition wall is required between the appliances it must be at least 5/8" (16 mm) wide.

## Saving energy

If you follow the instructions below, your appliance will use less power.

**Note:** The arrangement of the fittings does not affect the energy consumption of the appliance.

### Installing the appliance

Keep the appliance out of direct sunlight.	The appliance needs to cool less frequently at low ambient temperatures and therefore consumes less power.
Install the appliance as far away as possible from heating elements, cooker and other heat sources: At least 1¼" (3 cm) from electric or gas cookers. At least 11¼" (30 cm) from oil or solid-fuel cookers.	

### **Note:**

If this is not possible, attach an insulating plate between the appliance and heat source.

Select an installation location at a room temperature of approx. 68 °F (20 °C).

Do not cover or block the ventilation openings. Ventilate the room daily.	The appliance needs to cool less frequently if the warm air can escape and therefore consumes less power.
--	---

### Using the appliance

Open the appliance door only briefly.	The air in the appliance does not warm up so intensely.
Transport cooled wine in a cool bag and place in the appliance quickly.	The appliance needs to cool less frequently and therefore consumes less power.
Always leave a space between the bottles and the back panel.	The air can circulate, and the temperature will remain constant. The appliance needs to cool less frequently and therefore consumes less power.
Do not cover or block the ventilation openings. Vacuum the ventilation openings once a year.	The appliance consumes less power if the warm air can escape freely.

## Before using for the first time

1. Remove information material, adhesive tape and protective foil.
2. Clean the appliance.  
→ "Cleaning" on page 21

## Electrical connection

---

### CAUTION

Do not connect the appliance to electronic energy saver plugs.

---

**Note:** You can connect the appliance to mains-controlled and sine-controlled inverters.

Mains-controlled inverters are used for photovoltaic systems which are connected directly to the national grid. Sine-controlled inverters must be used for isolated applications. Isolated applications, e.g. on ships or in mountain lodges, are not directly connected to the national grid.

1. After installing the appliance, wait at least 1 hour before connecting it to prevent damaging the compressor.
2. Check that the outlet was installed according to the regulations and complies with the requirements.

#### Requirements for outlets

Outlet with	110 V ... 120 V
Protective conductor	60 Hz
Fuse	10 A ... 16 A

#### Maximum simultaneous load

Appliance	6 A
-----------	-----

3. Connect the appliance to an outlet near the appliance. The outlet must also be freely accessible following installation of the appliance.

---

### WARNING

#### Risk of electric shock!

Never use multiple outlets, extension leads or adapters.

The appliance must be correctly grounded. Never cut through or remove the third (ground) conductor of the power cord.

---

#### Risk of electric shock!

If the length of the power cord is inadequate, never use multiple outlets or extension leads. Instead, please contact Customer Service for alternatives.

---



## Getting to know your appliance

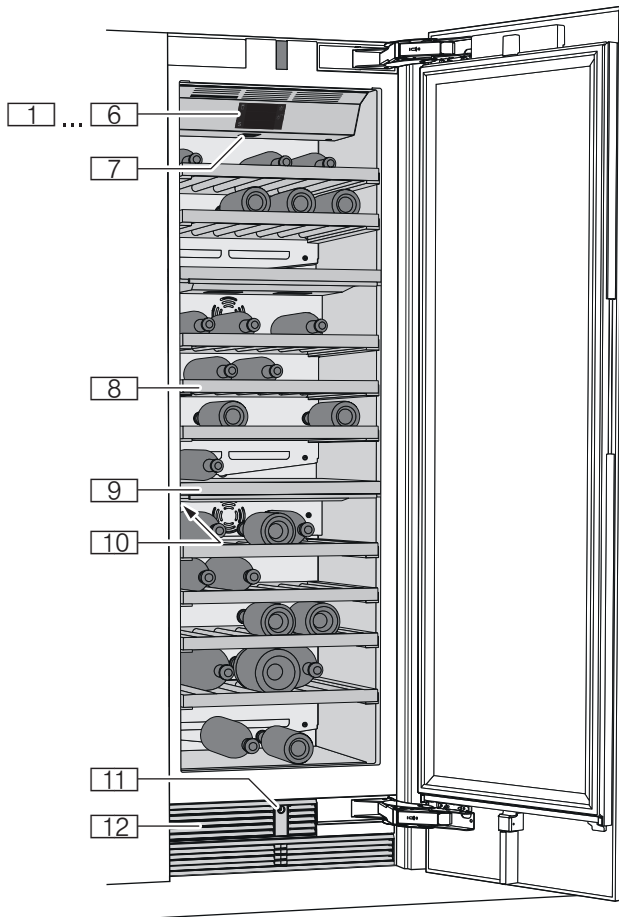

## Operating controls

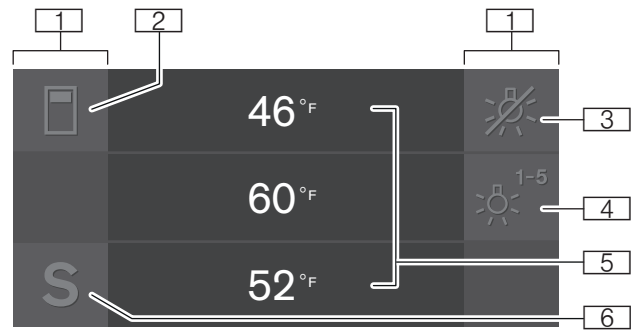

- 1** Touch fields  
There are sensors under the touch fields. Touching the symbol calls up the respective function.
- 2** ☰ button  
Opens the menu for changing the temperature and humidity.
- 3** ☀ button  
Switches the display light off.
- 4** ☀ 1-5 button  
Opens the menu for switching between the different light scenarios.
- 5** Wine storage cabinet temperature display  
Indicates the set temperature in °F/°C. Depending on the appliance model in question, 2 or 3 cabinets are displayed.
- 6** S button  
Opens main menu.

## Appliance

\* Not all models.

- 1...6** Operating controls
- 7** Main On/Off switch
- 8** Shelf
- 9** Partition
- 10** Rating plate
- 11** Automatic door opening
- 12** Ventilation opening

## Main menu

Press **S** button to open the main menu.

In the main menu you can find:

- Basic settings
- Display lock for cleaning
- Self-test
- Rest mode (when active)

→ "Operating the appliance" on page 11

## Basic settings menu

To access the **Basic settings** menu:

1. Press **S** button.
2. Press **←** button to move to the menu item **Basic settings**.
3. Open the menu using **✓** button.

In the **Basic settings** menu you will find the following sub-menus and setting options:

- Brightness
- Standby screen
- Display screen
- Touch field color
- Touch field tone type
- Touch field tone volume
- Signal tone volume
- Dimming when door is opened and closed
- Temperature unit
- Language
- Factory settings
- Demo mode
- Rest mode
- Automatic door opening
- Home network
- Automatic display lock for cleaning

→ "Operating the appliance" on page 11

## Interior fittings

### Shelf

You can pull out the shelves to reach wine bottles more easily.

**Note:** The shelves separating the climate zones are not movable.

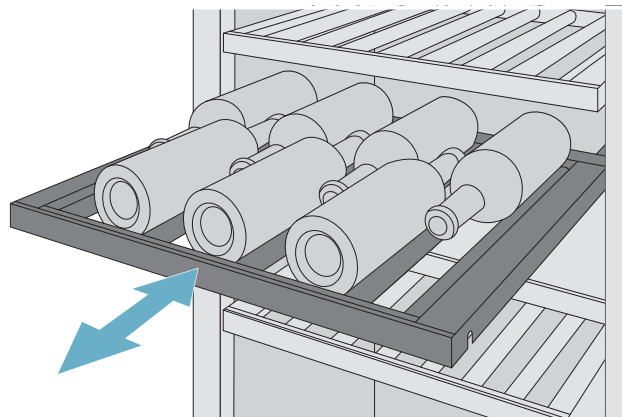

## Operating the appliance

### Switching the appliance on

1. Press the **main On/Off switch**.  
The appliance starts cooling and the light is switched on when the door is open.
2. Set the required temperature.  
→ "Setting the temperature" on page 11

#### Operating tips

- When the appliance has been switched on, it may take several hours until the set temperatures have been reached.
- The front sides of the housing are partly heated slightly. This prevents condensation in the area of the door seal.

### Switching off and disconnecting the appliance

#### Switching off the appliance

- Press the **main On/Off switch**.  
The appliance is no longer cooling.

#### Disconnecting the appliance

If you do not use the appliance for a prolonged period:

1. Pull out mains plug or switch off fuse.  
The appliance is no longer cooling.
2. Clean the appliance.
3. Leave appliance open.

### Setting the temperature

#### Recommended temperature

Wine storage cabinet: 11 °C/52 °F



#### Wine storage compartment

1. Use  button to select the required compartment.
2. Repeatedly press **-/+** button until the display indicates the required temperature.
3. The appliance stores the setting and automatically returns to the main screen after a few seconds.

### Display light



You can use the preprogrammed light modes to illuminate your wine bottles when the door is closed. The individual climatic zones have different illumination levels.

#### Using the display light

1. Press  button to open the **Display light** menu.
2. Select a light mode or press  button to switch the display light off.
3. Press  button.  
The setting is saved.

#### Switching display light off

- To switch the display light off, press  button.





**Note:** This also hides the  button for opening the **Display light** menu. Press the button again to unhide the  button.

### Humidity

If bottles with natural corks are stored for longer than 4 weeks, the natural corks may shrink if the humidity is too low.

To prevent this from happening, store old wine bottles in such a way that the cork is kept wet and increase the humidity.

Switching humidity on and off:

1. Use  button to select the required compartment.
2. To switch on the higher humidity level, press  button.  
The  symbol appears in the display.  
To switch off, press  button.  
The  symbol appears in the display.
3. The appliance stores the setting and automatically returns to the main screen after a few seconds.

## Display lock for cleaning

You can use this function to switch off the touch function of the controls for 10 seconds. During this time you can clean the display.

→ "Cleaning the display" on page 21

1. Press **S** button to open the main menu.
2. Press **▶** button.

The cleaning display appears, and the countdown starts.

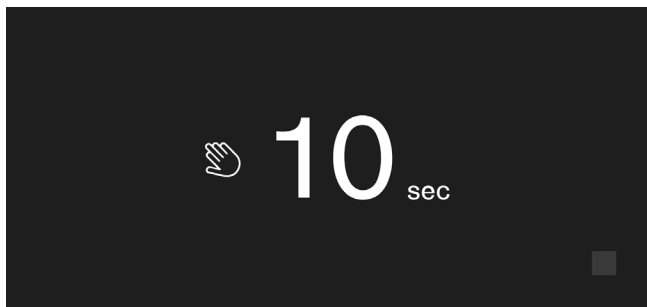

## Self-test

This function can be used to start fault analysis on your appliance.

→ "Appliance self-test" on page 24

## Setting the brightness of the control panel

1. Press **S** button to open the main menu.
2. Press **<** button to move to the menu item **Basic settings**.
3. Press **✓** button.
4. Press **\\_** button to open the menu item **Brightness**.
5. Press **<>** buttons to set the required brightness.
6. Press **✓** button.

The setting is saved.

7. Press **X** button to exit the menu.

## Switching standby display on and off

If you switch on the standby screen, you can select what is displayed on the control panel when the door is closed.

1. Press **S** button to open the main menu.
2. Press **<** button to move to the menu item **Basic settings**.
3. Press **✓** button.
4. Press **>** button to move to the menu item **Standby screen**.

5. Press **\\_** button.
6. Use **<>** buttons to select whether the standby screen is switched on or off.
7. Press **✓** button.
8. When the standby screen has been switched on, you can use **<>** buttons to select whether the logo or the temperature is displayed with the functions switched on.
9. Press **✓** button.  
The setting is saved.
10. Press **X** button to exit the menu.

## Setting the display screen

You can choose between the settings **Reduced** and **Standard**. With the setting **Reduced** only the temperature and active special functions are displayed on the control panel after a short period without operation. If the touch fields are touched, all keys will be visible again.

With the setting **Standard** all keys always remain visible.

1. Press **S** button to open the main menu.
2. Press **<** button to move to the menu item **Basic settings**.
3. Press **✓** button.
4. Press **>** button to move to the menu item **Display screen**.
5. Press **\\_** button.
6. Press **<>** buttons to move to the required setting.
7. Press **✓** button.  
The setting is saved.
8. Press **X** button to exit the menu.

## Setting the touch field color

1. Press **S** button to open the main menu.
2. Press **<** button to move to the menu item **Basic settings**.
3. Press **✓** button.
4. Press **>** button to move to the menu item **Touch field color**.
5. Press **\\_** button.
6. Press **<>** buttons to move to the required setting.
7. Press **✓** button.  
The setting is saved.
8. Press **X** button to exit the menu.

## Setting the touch field tone type.

You can change or switch off the sound of the tones generated when pressing keys.

1. Press **S** button to open the main menu.
2. Press **<** button to move to the menu item **Basic settings**.
3. Press **✓** button to open the menu item.
4. Press **>** button to move to the menu item **Touch field tone type**.
5. Press **\\_** button to open the menu item.
6. Press **<>** buttons to select the required setting.
7. Press **✓** button.

The setting is saved.

8. Press **X** button to exit the menu.

## Setting the touch field tone volume

You can adjust the volume level of the sounds generated when pressing keys.

1. Press **S** button to open the main menu.
2. Press **<** button to move to the menu item **Basic settings**.
3. Press **✓** button to open the menu item.
4. Press **>** button to move to the menu item **Touch field tone volume**.
5. Press **\\_** button to open the menu item.
6. Press **<>** buttons to select the required setting.
7. Press **✓** button.

The setting is saved.

8. Press **X** button to exit the menu.

## Setting the signal tone volume

You can adjust the volume level of the signal tones generated e.g. with alarms.

1. Press **S** button to open the main menu.
2. Press **<** button to move to the menu item **Basic settings**.
3. Press **✓** button to open the menu item.
4. Press **>** button to move to the menu item **Signal tone volume**.
5. Press **\\_** button to open the menu item.
6. Press **<>** buttons to select the required setting.
7. Press **✓** button.

The setting is saved.

8. Press **X** button to exit the menu.

## Dimming when door is opened and closed

If dimming is switched on, the light will slowly become brighter when the door is opened, and then slowly darker when it is closed.

### Switching dimming on or off when opening and closing the door

1. Press **S** button to open the main menu.
2. Press **<** button to move to the menu item **Basic settings**.
3. Press **✓** button.
4. Press **>** button to move to the menu item **Dimming when door is opened and closed**.
5. Press **\\_** button.
6. Press **>** button to move to the menu item **On or Off**. Confirm by pressing **✓** button.

## Setting the temperature unit

You can choose between the unit °C and °F.

1. Press **S** button to open the main menu.
2. Press **<** button to move to the menu item **Basic settings**.
3. Press **✓** button.
4. Press **<** button to move to the menu item **Temperature unit**.
5. Press **\\_** button.
6. Press **<>** buttons to move to the required unit.
7. Press **✓** button.  
The unit will be changed.
8. Press **X** button to exit the menu.

## Setting the language

1. Press **S** button to open the main menu.
2. Press **<** button to move to the menu item **Basic settings**.
3. Press **✓** button.
4. Press **<** button to move to the menu item **Language**.
5. Press **\\_** button.
6. Press **<>** buttons to move to the required language.
7. Press **✓** button.  
The display restarts, and the start screen is displayed.

## Resetting to the factory settings

1. Press **S** button to open the main menu.
2. Press **<** button to move to the menu item **Basic settings**.
3. Press **✓** button.
4. Press **<** button to move to the menu item **Factory settings**.
5. Press **\\_** button.  
A signal tone sounds, and a message to confirm reset appears.
6. Press **✓** button.  
All settings are reset to the factory settings.
7. Press **X** button to exit the menu.

## Switching demo mode on or off

The cooling function of the appliance is switched off. All other functions can be used.

**Note:** Do not store any food items in demo mode as the appliance remains at room temperature.

1. Press **S** button to open the main menu.
2. Press **<** button to move to the menu item **Basic settings**.
3. Press **✓** button.
4. Press **<** button to move to the menu item **Demo mode**.
5. Press **\\_** button.
6. Press **<>** buttons to select the setting **On** or **Off**.
7. Press **✓** button.  
The setting is saved.
8. Press **X** button to exit the menu.

## Rest mode

The appliance switches off the following:

- Automatic door opening  
**Note:** With handle-free installation, please note that you will not be supported when opening the door during this time.  
To open the door in this case, reach from below under the bottom panel of the unit.
- Audible signals
- Interior light
- Messages on the control panel
- Background illumination of control panel is reduced

### Switching Rest mode on or off

#### Displaying or hiding rest mode in the main menu

To use rest mode, you first have to display the function in the main menu:

1. Press **S** button to open the main menu.
2. Press **<** button to move to the menu item **Basic settings**.
3. Press **✓** button.
4. Press **<** button to move to the menu item **Rest mode**. Press **\\_** button.
5. Press **>** buttons to move to the menu item **Available** or **Not available**. Confirm by pressing **✓** button.
6. Press **X** button to exit the menu.

The function is displayed or hidden in the main menu.

#### Switching rest mode on

1. Press **S** button to open the main menu.
2. Press **Ⓞ** button to open the view **Rest mode duration**.
3. Press **-/+** buttons to change the duration.
4. Press **▶** button to start.

The appliance switches all listed functions off.

#### Switching rest mode off

- After the selected time elapses, the appliance switches over to normal operation.
- To end rest mode before expiry of the selected time, press **■** button.

## Automatic door opening

The automatic door opening function supports you in opening the door.

As soon as you activate this function, automatic door opening moves out and supports you in opening the door.

---

### CAUTION

Repeatedly closing the door too early will cause automatic door opening to wear out or fail.

Do not close the door as long as automatic door opening is still moved out.

If you have nevertheless closed the door, leave it closed for 5 minutes. Automatic door opening will re-adjust itself.

---

Open the menu item **Automatic door opening**:

1. Press **S** button to open the main menu.
2. Press **<** button to move to the **Basic settings** menu.
3. Press **✓** button to open the menu.
4. Press **<** button to move to the menu item **Automatic door opening**.
5. To change the setting, press **\\_** button.

### Switching on Push-to-open system

In an installation situation without handles you can select the Push-to-open system. Your appliance will then open a crack if you press lightly on the door.

**Note:** Please note that automatic door opening is disabled if Rest mode is activated.

1. Open the menu item **Automatic door opening**.
2. Select menu item **Push-to-open system**.
3. Press **✓** button to open the menu item.
4. Select **Opening force**. Here you can select the level of force required to activate automatic door opening.
5. Select **Opening duration**. Here you can select how long the door should remain open a crack before it closes again automatically.

**Note:** If the door only remains open a crack, the appliance checks once a second whether the door is still ajar. After the selected opening duration elapses, the appliance will close the door automatically.

### Switching on Pull-to-open system

In an installation situation with handles you can select the Pull-to-open system. Your appliance will support you in opening the door as soon as you pull on the handle.

1. Open the menu item **Automatic door opening**.
2. Select menu item **Pull-to-open system**.
3. Press **✓** button to open the menu item.
4. Select **Opening force**. Here you can select the level of force required to activate automatic door opening.

### Switching off automatic door opening

1. Open the menu item **Automatic door opening**.
2. Select menu item **Off**.

## Home network

You can use this function to establish a connection between the refrigerator and your mobile device.

→ "Home Connect" on page 16

## Automatic display lock for cleaning

You can use this function to select whether the automatic clean lock is switched on automatically when the door is opened.

1. Press **S** button to open the main menu.
2. Press **<** button to move to the menu item **Basic settings**.
3. Press **✓** button.
4. Press **<** button to move to the menu item **Automatic display lock for cleaning**.
5. To change the setting, press **\\_** button.

---

## Alarm

---

### Door alarm

If the appliance door is open for a long time, the door alarm (continuous audible signal) switches on.

- Close door.  
The audible warning signal is switched off.

---

## Home Connect

---

This appliance is Wi-Fi-capable and can be controlled remotely using a mobile device.

**Note:** Wi-Fi is a registered trade mark of the Wi-Fi Alliance.

In the following cases, the appliance functions like a refrigerator without a network connection and can still be operated manually via the controls:

- The appliance is not connected to a home network.
- The availability of the Home Connect function depends on the availability of Home Connect services in your country. Home Connect services are not available in every country. You can find more information on [www.home-connect.com](http://www.home-connect.com).

**Note:** Please observe the safety information in this instruction manual. Ensure that this is also observed if you operate the appliance via the Home Connect app and are not at home when doing so.

→ *"Important safety instructions" on page 3*

Follow the instructions in the Home Connect app as well.

## Setting up Home Connect

### Notes

- Wait at least 2 minutes after switching on the appliance before setting up Home Connect. Only then is internal appliance initialization complete.
- Observe the Home Connect supplementary sheet, which is available for download with the instructions under [www.gaggenau.com](http://www.gaggenau.com). Enter the E-number of your appliance in the search field.
- To change the settings of your appliance with Home Connect, you have to install the Home Connect app on your mobile device.  
Please observe the Home Connect documents supplied for doing this.  
Follow the steps specified by the app.

### Home network menu

Here is how to open the **Home network** menu:

1. Press **S** button to open the main menu.
2. Press **<** button to move to the menu item **Basic settings**.
3. Press **✓** button to open the menu item.
4. Press **<** button to move to the menu item **Home network**.
5. Press **\\_** button to open the menu item.

**Note:** The first time you open the menu, you will be automatically guided through initial setup. Follow the instructions on the control panel. For further information, please also see the following chapters.

6. Press **< >** buttons to select the required submenu.
7. Press **X** button to exit the menu.

The following submenus can be found in the **Home network** menu:

- Connection
- Connect to app
- Software update
- Deleting network settings

### Setting up the connection to the home network

The first time you open the menu, you will be automatically guided through initial setup. Follow the instructions on the control panel.

1. Install the **Home Connect** app on your mobile device.
2. Open the **Home network** menu on your refrigerator.
3. Open the app on your mobile device.
4. Log in or register with the app if access is not yet available.
5. Check the router of your home network to see if a WPS function is available for automatic connection.
6. If this function is available, start automatic network connection with **✓** button.  
Follow the instructions on the control panel.
7. Start manual network connection if this function is not available, if you're not sure whether the function is available, or if automatic network connection failed.  
The refrigerator temporarily generates its own network for connecting the mobile device.
8. Start manual network connection in the app of your mobile device.

As soon as the refrigerator is connected to the mobile device, a connection between the refrigerator and your home network is established.

**Note:** If the connection cannot be established, check whether there is sufficient reception.

→ *"Verifying signal strength" on page 17*



## Verifying signal strength

The signal strength is displayed in the start window of the **Home network** menu. The signal strength should be at least 50 %. If the signal strength is too weak, the connection may be interrupted.

## Improving signal strength

- Place the router closer to the refrigerator.
- Check that screening walls do not interfere with the connection.
- Install a repeater to make the signal stronger.

## Connecting the refrigerator to the Home Connect app

Use this menu to connect your refrigerator to mobile devices.

1. Install the **Home Connect** app on your mobile device and log in or register.
2. Open the **Home network** menu on your refrigerator.  
→ *"Setting up Home Connect" on page 16*
3. Press **>** button to move to the menu item **Connect to app**.
4. Press **\\_** button to open the menu item.
5. Confirm the message to display the refrigerator in the app.
6. Open the app and wait until the refrigerator is displayed.  
Press **Add** to confirm the connection between the app and the refrigerator.  
  
If the refrigerator is not automatically displayed, click on **Add appliance** in the app and follow the instructions. As soon as your refrigerator is displayed, add it with **+**.
7. Follow the instructions in the app until the process is complete.

## Installing updates for the Home Connect software

The refrigerator checks at regular intervals whether updates are available for the Home Connect software.

If an update is available, a little exclamation mark **S** appears on the **S** button.

Installing the update:

1. Press **S** button.  
The special menu **Home network note** opens.
2. Press **✓** button to open the menu item.  
A note window with the necessary steps for installing the new software appears.
3. To close the note window, press **✓** button.
4. Open the **Home network** menu on your refrigerator.  
→ *"Setting up Home Connect" on page 16*
5. Press **>** button to move to the menu item **Software update**.
6. Press **\\_** button to open the menu item.  
**Note:** The **\\_** button is only visible if an update is available.  
  
The software is installed.
7. A note appears when installation is complete.
8. Press **✓** button to close the note.

## Customer Service access

If you contact Customer Service, they can access your appliance and view its status after you have given your consent. You need to have your appliance connected to your home network for this.

Further information about Customer Service access and its availability in your country is available under [www.home-connect.com](http://www.home-connect.com) in the Help & Support area.

1. Contact Customer Service.  
→ *"Customer service" on page 24*
2. Confirm the start of Customer Service access in the app.  
During Customer Service access the symbol  appears on the control panel.
3. As soon as Customer Service has obtained the necessary data, they end access.  
**Note:** You can interrupt remote diagnosis early by switching off Customer Service access in the Home Connect app.

## Deleting network settings

If there is a problem when trying to establish a connection, or if you would like to register the appliance in a different home network (WLAN), the Home Connect settings can be reset.

1. Open the **Home network** menu on your refrigerator.  
→ *"Setting up Home Connect" on page 16*
2. Press **>** button to move to the menu item **Delete network settings**.
3. Press **\\_** button to open the menu item.
4. Confirm the message to delete the network settings.

To then reconnect the appliance to the home network, perform initial setup again.

→ *Page 16*

## Information on data protection

The first time your Home Connect appliance is registered on the WLAN network connected to the Internet, your appliance will transmit the following types of data to the Home Connect server (initial registration):

- Unique appliance identification (consisting of appliance codes as well as the MAC address of the installed Wi-Fi communication module).
- Security certificate of the WiFi communication module (to ensure a secure data connection).
- The current software and hardware version of your domestic appliance.
- Status of any previous resetting to factory settings.

This initial registration prepares the Home Connect functions for use and is only required when you want to use these Home Connect functions for the first time.

**Note:** Please note that the Home Connect functions can only be utilized with the Home Connect app. Information on data protection can be called up in the Home Connect app.

## Wine storage cabinet

### Loading bottles

To store the maximum number of wine bottles:

- store the bottles as indicated
- check that the bottles do not exceed the specified dimensions

### Storage example

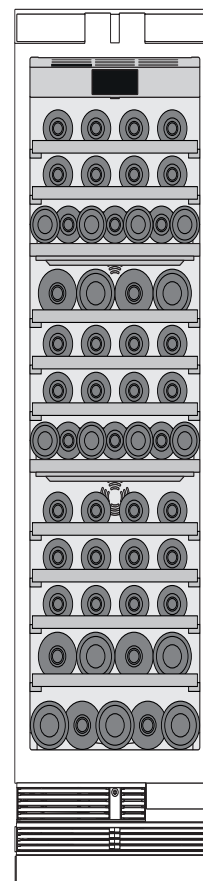
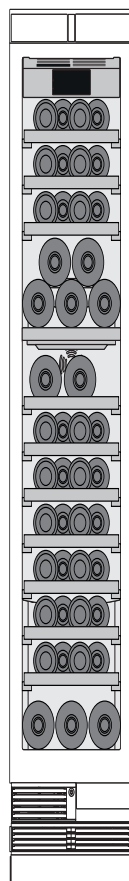
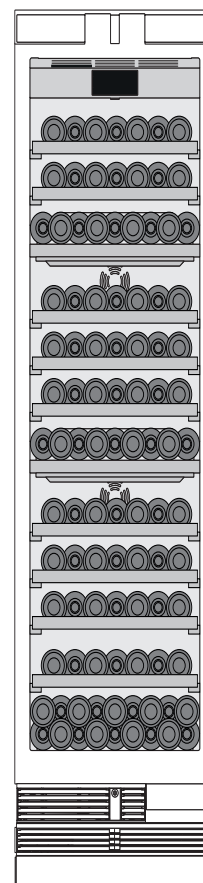
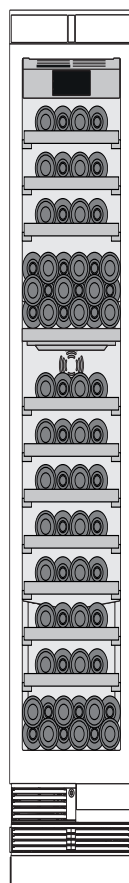
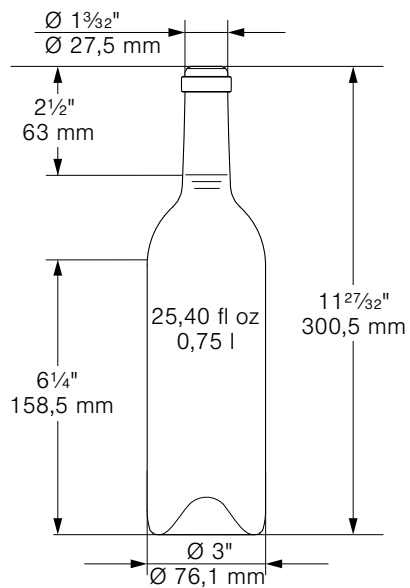

## Tips for storing wine

- Unpack wine bottles – do not store in crates or cartons in the wine storage compartment.
- If bottles with natural corks are stored for longer than 4 weeks, the natural corks may shrink if the humidity is too low.  
To prevent this from happening, store old wine bottles in such a way that the cork is kept wet and increase the humidity.  
→ *"Humidity" on page 11*
- The open bottle shelves allow continuous air circulation. As a result, excess humidity is quickly removed.
- Before the wine is enjoyed, it should be slowly warmed up (chambré): take e.g. rosé wine out of the appliance approx. 2–5 hours before drinking, and red wine 4–5 hours before drinking. This will ensure that the wine is at the correct drinking temperature. White wine, on the other hand, should be placed on the table just before drinking. Sparkling wine and champagne should be chilled in the refrigerator for a short while before drinking.
- Remember that wine should always be cooled slightly lower than the ideal serving temperature, as its temperature increases as soon as it is poured into a glass.

## Drinking temperatures

The correct serving temperature is crucial for the taste and therefore your enjoyment of the wine.

We recommend the following drinking temperatures for serving the wine:

Type of wine	Drinking temperature
Full-bodied red Bordeaux	65 °F (18 °C)
Côtes du Rhône red, Barolo	64 °F (17 °C)
Full-bodied red Burgundy, red Bordeaux	61 °F (16 °C)
Port	59 °F (15 °C)
Young red Burgundy	57 °F (14 °C)
Young red wines	54 °F (12 °C)
Young Beaujolais, all white wines with little residual sugar	52 °F (11 °C)
Old white wines, full-bodied Chardonnay	50 °F (10 °C)
Sherry	49 °F (9 °C)
Young white wines, from late vintage onward	46 °F (8 °C)
White wines, Loire, Entre-deux-Mers	45 °F (7 °C)

---

## Cleaning

---

### CAUTION

#### Avoid damaging the appliance and the fittings.

- Do not use abrasive, chloride or acidic cleaning agents or solvents.
  - Do not use scouring or abrasive sponges. The metallic surfaces may corrode.
  - Never clean the shelves or containers in the dishwasher. The parts may become deformed.
- 

## Cleaning the display

The change in temperature and humidity can cause the controls to steam up.

Switch the clean lock on before cleaning.  
→ *"Display lock for cleaning" on page 12*

Use a clean micro-fiber cloth for cleaning.

## Cleaning the appliance interior

Proceed as follows:

1. Press **main On/Off** switch.
2. Take out bottles and store in a cool location if possible.
3. Clean the appliance with a soft cloth, lukewarm water and a little pH-neutral washing-up liquid.

---

### CAUTION

The rinsing water must not run into the light or through the drainage hole into the evaporation area.

---

4. Wipe door seal with clear water and dry thoroughly with a cloth.
5. Switch appliance back on and put in bottles.

## Cleaning the fittings

To clean, take the variable parts out of the appliance.  
→ *"Interior fittings" on page 10*

## Care instructions for stainless steel surfaces

When taking care of and cleaning stainless steel surfaces, use only cleaning agents suitable for stainless steel and a stainless steel cleaning cloth.

You can purchase a suitable stainless steel cleaning cloth from customer service.

To prevent visible scratches, clean the stainless steel surface in the direction of the structure.

---

## Noises

---

### Normal noises

**Droning:** A motor is running, e.g. refrigerating unit, ventilator.

**Bubbling, buzzing or gurgling:** Refrigerant is flowing through the tubes.

**Clicking:** Motor, switches or solenoid valves are switching on or off.

### Preventing noises

**Appliance is not level:** Align appliance using a water level. Adjust the height of the feet. If the feet have already been moved right out, but the appliance is still not level, place e.g. a thin wooden plate underneath.

**Containers, shelves or storage compartments wobble or stick:** Check the removable fittings and re-insert if required.

**Bottles or receptacles are touching each other:** Move bottles or receptacles away from each other.

---

## Lighting

---

Your appliance features a maintenance-free LED light.

Only customer service or authorized technicians may repair the light.

---

## Faults – what to do?

---

Before you call customer service, use this table to check whether you can rectify the fault yourself.

### Appliance

#### Temperature differs greatly from the set value.

---

Switch off appliance for 5 minutes.  
 → *"Switching off and disconnecting the appliance" on page 11*

If the temperature is too warm, check temperature again after a couple of hours.

If the temperature is too cold, check temperature again on the following day.

#### Displays do not illuminate.

---

The mains plug has not been inserted properly.	Connect the mains plug.
The fuse has tripped.	Check the fuses.
The power has failed.	Check whether the power is on.

#### The refrigeration unit is switching on more frequently and for longer.

---

The appliance was opened frequently.	Do not open the appliance unnecessarily.
The ventilation openings are covered up.	Remove obstacles.
Large quantities of fresh food have been put in.	Switch on super cooling promptly in advance.

#### Appliance is not cooling, display and lighting are lit.

Demo mode is switched on.	Switch demo mode off. → <i>"Switching demo mode on or off" on page 14</i>
---------------------------	--

#### The door does not open when pressed.

---

A special mode has switched off automatic door opening.	To open the door, reach from below underneath the bottom panel of the unit or switch off special mode. → <i>"Switching Rest mode on or off" on page 14</i>
Pull-to-open is switched on.	Switch the appliance to Push-to-open. → <i>"Automatic door opening" on page 15</i>
The opening force is set too high.	Select a lower setting for the opening force. → <i>"Automatic door opening" on page 15</i>
The fuse has tripped.	Check the fuses.
The power has failed.	Check whether the power is on.

---

## Customer service

---

If you are unable to rectify the fault, please contact our customer service. We will always find an appropriate solution in order to avoid unnecessary visits by engineers.

The contact information for your nearest customer service can be found here or on the enclosed customer service list.

When calling, please state the product number (E-Nr.) and the production number (FD), which can be found on the rating plate.

→ *"Getting to know your appliance" on page 9*

**Trust the expertise of the manufacturer.** You can therefore be sure that the repair is carried out by trained service engineers who carry original spare parts for your home appliances.

## Appliance self-test

Your appliance features a self-test program which displays the fault your customer service can rectify.

1. Press **S** button to open the main menu.
2. Press **>** button to move to the menu item **Self-test**.
3. Press **✓** button to start the self-test.

The self-test starts.

4. If faults are present, they will be displayed. In this case follow the instructions.
5. The appliance restarts.
6. The message that the self-test has finished is displayed for 10 seconds. To acknowledge the message, press **✓** button.

When the self-test has ended, the appliance switches over to normal operation.

## Repair order and advice on faults

Contact information for all countries can be found on the enclosed customer service list.

US 877 442 4436 toll-free



# fr Table des matières

<b>Consignes de sécurité importantes</b>	<b>26</b>	Atténuation à l'ouverture et la fermeture de la porte	37
Définitions	26	Régler l'unité de température	37
À propos de cette notice	26	Réglage de la langue	38
Introduction	26	Réinitialiser les réglages d'usine	38
Risque d'explosion	27	Activer ou désactiver le mode démo	38
Risque d'électrocution	27	Mode Repos	38
Sécurité des enfants et des personnes à risque	28	Ouverture de porte automatique	39
Dégâts matériels	28	Réseau domestique	39
Poids	28	Blocage auto. de l'écran pour le nettoyage	39
Avertissements de la Proposition 65 de l'État de la Californie	28		
<b>Utilisation conforme</b>	<b>29</b>	<b>Alarme</b>	<b>39</b>
		Alarme de porte	39
<b>Protection de l'environnement</b>	<b>29</b>	<b>Home Connect</b>	<b>40</b>
Emballage	29	Configurer Home Connect	40
Appareil usagé	29	Connecter le réfrigérateur à l'application Home Connect	41
		Installer une mise à jour du logiciel Home Connect	41
<b>Installation et branchement</b>	<b>30</b>	Accès au service à la clientèle	41
Contenu de livraison	30	Supprimer les paramètres réseau	42
Données techniques	30	Remarque sur la protection des données	42
Installer l'appareil	30		
Vérifier la cavité d'installation	30	<b>Compartiment à vins</b>	<b>43</b>
Installation juxtaposée	30	Rangement des bouteilles	43
Économiser de l'énergie	31	Conseils de rangement du vin	44
Avant la première utilisation	32	Températures de dégustation	44
Connexion électrique	32		
		<b>Nettoyage</b>	<b>45</b>
<b>Présentation de l'appareil</b>	<b>33</b>	Nettoyer l'écran	45
Appareil	33	Nettoyer le compartiment intérieur de l'appareil	45
Éléments de commande	33	Nettoyer l'équipement	45
Équipement	34	Consignes d'entretien pour les surfaces en inox	45
		<b>Bruits</b>	<b>46</b>
<b>Utiliser l'appareil</b>	<b>35</b>	Bruits normaux	46
Allumer l'appareil	35	Prévenir les bruits	46
Arrêter et remiser l'appareil	35		
Régler la température	35	<b>Éclairage</b>	<b>46</b>
Éclairage de présentation	35		
Humidité de l'air	35	<b>Que faire en de problème.</b>	<b>47</b>
Blocage écran pour nettoyage	36	Appareil	47
Test automatique	36		
Régler la luminosité	36	<b>Service à la clientèle</b>	<b>48</b>
Activer ou désactiver l'écran de veille	36	Autodiagnostic de l'appareil	48
Régler le message affiché	36	Commande de réparation et conseils en cas de problèmes	48
Régler la couleur du champ tactile	36		
Régler le type de tonalité du champ tactile	37		
Régler le volume sonore du champ tactile	37		
Régler le volume du signal	37		



# Consignes de sécurité importantes

VEUILLEZ LIRE ET CONSERVER CES CONSIGNES!

## Définitions



### AVERTISSEMENT

Cet avertissement indique un risque pouvant avoir des conséquences graves, voire mortelles.



### ATTENTION

Cet avertissement indique un risque pouvant avoir des conséquences mineures, voire modérées.

### AVIS

Cette mise en garde indique un risque de dommage à l'appareil.

**Remarque :** Ce symbole sert à identifier des renseignements importants ou des conseils.

## À propos de cette notice

- Veuillez lire et respecter le contenu de cette notice d'utilisation et de montage. Elle contient des remarques importantes concernant l'installation, l'utilisation et l'entretien de l'appareil.
- Le fabricant décline toute responsabilité si vous ne tenez pas compte des remarques et avertissements figurant dans la notice de montage et celle d'utilisation.
- Veuillez conserver tous ces documents en vue d'une réutilisation ultérieure ou pour le cas où l'appareil changerait de propriétaire.

## Introduction

- Cet appareil est conforme aux dispositions de sécurité applicables aux appareils électriques.
- Le circuit frigorifique a subi un contrôle d'étanchéité.



# Consignes de sécurité importantes

VEUILLEZ LIRE ET CONSERVER CES CONSIGNES!

## Risque d'explosion

- N'utilisez pas d'appareils électriques à l'intérieur de l'appareil (par ex. appareils de chauffage, machine à glaçons).
- Ne stockez dans l'appareil aucun produit contenant des gaz propulseurs combustibles (bombes aérosols par exemple) et aucune substance explosive.
- Hormis les instructions du fabricant, ne prenez aucune mesure visant à accélérer le dégivrage de l'appareil.

## Risque d'électrocution

Toute installation ou réparation incorrecte peut engendrer des risques considérables pour l'utilisateur.

- Veillez à ne pas coincer ou endommager le câble d'alimentation en posant l'appareil.
- Si le cordon d'alimentation est endommagé : débranchez immédiatement l'appareil du secteur.
- N'utilisez pas de rallonge, de bloc multiprise ou d'adaptateur.

- Débranchez la fiche de contact ou ramenez le disjoncteur en position éteinte avant d'effectuer des opérations d'entretien ou des modifications sur l'appareil. Avant de nettoyer l'appareil, éteignez-le avec l'**interrupteur marche/arrêt**. Les pièces d'équipement peuvent être déplacées sans danger pendant que l'appareil est en marche.
- Ne retirez ni sectionnez jamais le troisième conducteur (conducteur de mise à la terre) du cordon d'alimentation.
- Ne nettoyez jamais l'appareil avec un nettoyeur à vapeur. La vapeur risque d'atteindre des pièces électriques et de provoquer un court-circuit.
- Ne confiez la réparation ou le remplacement de l'appareil, du cordon et des accessoires qu'au fabricant, au service à la clientèle ou à une personne présentant une qualification équivalente.
- N'utilisez que des pièces de rechange d'origine venant du fabricant. Le fabricant garantit que ces pièces d'origine remplissent les exigences de sécurité.



# Consignes de sécurité importantes

VEUILLEZ LIRE ET CONSERVER CES CONSIGNES!

## Sécurité des enfants et des personnes à risque

Personnes à risques :

- Les enfants,
- Les personnes présentant un handicap physique, psychique ou sensoriel,
- Les personnes qui ne savent pas suffisamment comment utiliser l'appareil de manière sûre.

Mesures :

- Ne laissez jamais des enfants jouer avec l'appareil.
- Assurez-vous que les enfants et les personnes à risques ont bien compris la nature des dangers.
- Surveillez les enfants pendant le nettoyage et la maintenance.

Risque d'asphyxie

- Appareils équipés d'une serrure : rangez la clé hors de portée des enfants.
- Ne confiez jamais l'emballage et ses pièces constitutives aux enfants.

## Dégâts matériels

Pour éviter des dégâts matériels :

- Ne vous servez jamais du socle, des glissières ou des portes comme marchepieds et ne vous appuyez jamais dessus.
- Veillez à ce que les pièces en matière plastique et les joints de porte soient exempts d'huile et de graisse.
- Pour débrancher, ne saisissez que la fiche mâle, pas le cordon de branchement.

## Poids

L'appareil est très lourd. Il faut être au moins 2 deux personnes pour installer et transporter l'appareil.

→ *"Installation et branchement"*  
à la page 30

## Avertissements de la Proposition 65 de l'État de la Californie

Ce produit peut vous exposer à des produits chimiques, comme du chlorure de vinyle, reconnu par l'État de la Californie comme causant le cancer, des malformations congénitales ou d'autres effets nocifs sur la reproduction. Pour de plus amples renseignements, consultez

[www.P65Warnings.ca.gov](http://www.P65Warnings.ca.gov)

---

## Utilisation conforme

---

Utilisez cet appareil

- rangement pour le vin uniquement.
- Uniquement dans un foyer et dans l'environnement domestique.
- Uniquement en conformité avec la présente notice d'utilisation.

Cet appareil est conçu pour une utilisation jusqu'à une altitude maximale de 2000 m.

---

## Protection de l'environnement

---

### Emballage

Tous les matériaux sont non polluants et recyclables :

- Éliminez l'emballage dans le respect de l'environnement.
- Veuillez vous informer sur les modes d'élimination des déchets auprès de votre revendeur ou de l'administration publique.



Éliminez l'emballage dans le respect de l'environnement.

### Appareil usagé

L'élimination dans le respect de l'environnement permet de récupérer de précieuses matières premières.

---

### AVERTISSEMENT

---

**Les enfants risquent de s'enfermer dans l'appareil et de s'asphyxier. !**

Avant d'envoyer l'appareil au recyclage :

- Démonter la porte.
  - Pour dissuader les enfants de grimper dans l'appareil, ne retirez pas les clayettes et les bacs !
  - Éloignez les enfants de l'appareil qui a cessé de servir.
- 

---

### ATTENTION

---

**Le fluide frigorigène et des gaz nocifs peuvent se dégager.**

Veillez à ne pas endommager les tubulures du circuit frigorifique, ni l'isolant.

---

1. Débranchez la fiche de contact de la prise de courant.
2. Coupez le câble de raccordement secteur.
3. Acheminez l'appareil au service d'élimination approprié.

---

## Installation et branchement

---

### Contenu de livraison

Après avoir déballé le produit, inspectez toutes les pièces pour détecter d'éventuels dégâts dus au transport.

En cas de réclamation, veuillez vous adresser au revendeur auprès duquel vous avez acquis l'appareil ou auprès de notre service à la clientèle.

→ *"Service à la clientèle" à la page 48*

La livraison comprend les pièces suivantes :

- Appareil encastrable
- Équipement (selon le modèle)
- Matériel de montage
- Mode d'emploi
- Notice de montage
- Carnet de service à la clientèle
- Pièce annexe de la garantie
- Informations relatives à la consommation d'énergie et aux bruits

### Données techniques

La plaque signalétique mentionne le fluide frigorigène, le volume utile ainsi que d'autres renseignements.

→ *"Présentation de l'appareil" à la page 33*

### Installer l'appareil

#### Lieu d'installation

Selon le modèle, le poids de l'appareil peut atteindre 500 kg. Le plancher doit être suffisamment stable ; Il ne doit pas s'affaisser. Renforcez le plancher au besoin.

### Vérifier la cavité d'installation

La cavité doit remplir les critères suivants :

- L'équerre antibasculement doit être monté
- La cavité doit avoir une profondeur d'au moins 24 po (610 mm) ou de 25 po (635 mm) pour une installation affleurante.
- à angle droit
- stable – les parois latérales et le plafond doivent avoir une épaisseur d'au moins 5/8 po (16mm) et être reliés au plancher ou au mur solidement
- Profondeur des parois latérales raccourcies d'au moins 4 po (100 mm)

### Installation juxtaposée

Si vous optez pour une installation juxtaposée, suivez les instructions à cet effet dans le manuel d'installation.

Si une paroi de séparation est nécessaire entre les appareils, cette dernière doit avoir une largeur d'au moins 5/8 po (16 mm).

## Économiser de l'énergie

Si vous respectez les instructions suivantes, votre appareil consommera moins de courant.

**Remarque :** L'agencement des pièces d'équipement n'a aucune influence sur la consommation d'énergie de l'appareil.

### Installer l'appareil

Mettez l'appareil à l'abri des rayons du soleil.	En présence de températures ambiantes basses, l'appareil doit réfrigérer moins souvent et il consomme donc moins de courant.
Installer l'appareil à la plus grande distance possible d'un radiateur, d'une cuisinière et d'autres sources de chaleur :	
Minimum 1¼" (3 cm) d'une cuisinière électrique ou à gaz.	
Minimum 11¼" (30 cm) d'un appareil de chauffage à l'huile ou au charbon.	

### **Remarque :**

Si ce n'est pas possible, installez une plaque isolante entre l'appareil et la source de chaleur.

Choisissez un lieu d'installation où règne une température ambiante d'environ 68 °F (20 °C).

Ne recouvrez et ne bouchez pas les orifices d'aération. Aérez quotidiennement la pièce.	L'appareil consomme moins de courant si l'air chaud peut s'échapper.
---	--

### Utilisation de l'appareil

N'ouvrez la porte de l'appareil que brièvement.	L'air dans l'appareil ne se réchauffe pas aussi fortement. L'appareil doit réfrigérer plus rarement et consomme de la sorte moins d'électricité.
Transportez le vin rafraîchi dans un sac isotherme et rangez-le rapidement dans l'appareil.	
Laissez toujours un peu de place entre les bouteilles de vin et la paroi arrière.	L'air peut ainsi circuler et l'humidité de l'air demeure constante. L'appareil doit réfrigérer plus rarement et consomme de la sorte moins d'électricité.
Ne recouvrez et ne bouchez pas les orifices d'aération. Une fois par an, passez l'aspirateur au dos de l'appareil.	L'appareil consomme moins de courant si l'air chaud peut s'échapper.

## Avant la première utilisation

1. Retirez la documentation informative, les rubans adhésifs et la feuille protectrice.
2. Nettoyez l'appareil.  
→ "Nettoyage" à la page 45

## Connexion électrique

---

### ATTENTION

---

Ne raccordez pas l'appareil à une fiche électronique d'économie d'énergie.

---

**Remarque :** Vous pouvez raccorder l'appareil à des onduleurs pilotés par le réseau et pilotés en onde sinusoïdale.

Les onduleurs pilotés par le réseau s'utilisent sur les installations photovoltaïques directement raccordées au réseau public d'électricité. Dans les solutions en îlot, vous devrez utiliser des onduleurs pilotés en onde sinusoïdale. Les solutions en îlot, par exemple sur les bateaux ou les refuges de montage, n'ont pas de raccordement direct au réseau public d'électricité.

1. Après l'installation de l'appareil, attendez au moins 1 heure avant de le raccorder afin d'éviter d'endommager le compresseur.
2. Assurez-vous que la prise murale est correctement installée et satisfait aux critères.

#### Critères pour la prise murale

Prise de	110 V ... 120 V
Fil de terre	60 Hz
Fusible	10 A ... 16 A

#### Charge maximale simultanée

Appareil	6 A
----------	-----

3. Raccordez l'appareil à une prise à proximité.

Cette prise doit rester accessible même une fois l'appareil installé.

---

### AVERTISSEMENT

---

#### Risque d'électrocution !

N'utilisez pas de rallonge, de bloc multiprise ou d'adaptateur.

L'appareil doit être correctement mis à la terre. Ne retirez ni sectionnez jamais le troisième conducteur (conducteur de mise à la terre) du cordon d'alimentation.

---

#### Risque d'électrocution !

Si la longueur du cordon d'alimentation est insuffisante, abstenez-vous à tout prix d'utiliser une rallonge ou un bloc multiprise. Contactez plutôt le service à la clientèle pour des solutions de rechange.

---



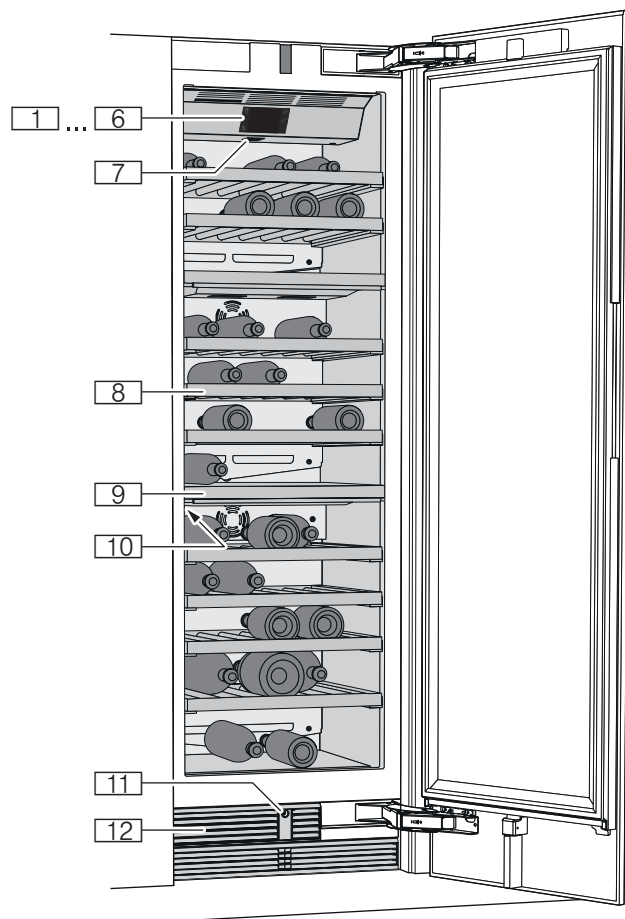

## Présentation de l'appareil

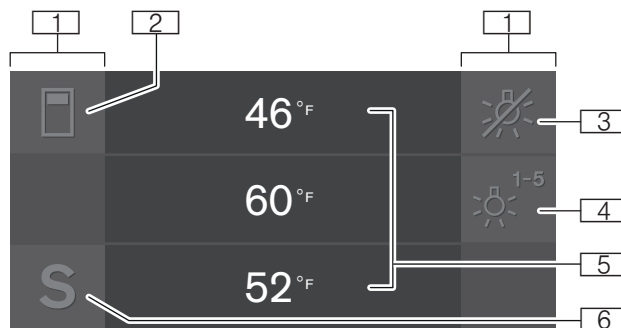

## Éléments de commande



- 1** Champs tactiles  
Sous les champs tactiles se trouvent des sondes. Pour sélectionner une fonction, il suffit d'appuyer sur le symbole.
- 2** Touche   
Ouvre le menu de modification de la température et de l'humidité de l'air.
- 3** Touche   
Éteint l'éclairage de présentation.
- 4** Touche   
Ouvre le menu de sélection des différents scénarios d'éclairage.
- 5** Indicateur de température du compartiment à vins  
Affiche la température réglée en °F/°C. Selon le modèle de votre appareil, 2 ou 3 compartiments sont affichés.
- 6** Touche **S**  
Ouvre le menu principal.

## Appareil

\* Selon le modèle.

- 1**...**6** Éléments de commande
- 7** Interrupteur principal marche/arrêt
- 8** Clayette
- 9** Cloison séparatrice
- 10** Plaque signalétique
- 11** Ouverture de porte automatique
- 12** Prise d'air

## Menu principal

Appuyez sur la touche **S** pour ouvrir le menu principal.

Dans le menu principal, vous trouverez les éléments suivants :

- Réglages de base
- Blocage écran pour nettoyage
- Test automatique
- Mode Repos (si activé)

→ "Utiliser l'appareil" à la page 35

## Menu Réglages de base

Pour accéder au menu **Réglages de base** :

1. Appuyez sur la touche **S**.
2. Naviguez jusqu'au point de menu **Réglages de base** avec la touche **←**.
3. Appuyez sur la touche **✓** pour ouvrir le menu.

Dans le menu **Réglages de base**, vous trouverez les sous-menus et les options de réglage suivantes :

- Luminosité
- Écran de veille
- Écran d'affichage
- Couleur champ tactile
- Tonalité champ tactile
- Volume son champ tactile
- Volume du signal
- Atténuation lors ouverture et fermeture de porte
- Unité de température
- Langue
- Réglages usine
- Mode démo
- Mode Repos
- Ouverture de porte automatique
- Réseau domestique
- Blocage auto. de l'écran pour le nettoyage

→ "Utiliser l'appareil" à la page 35

## Équipement

### Clayette

Vous pouvez retirer les clayettes pour rendre les bouteilles plus faciles à saisir.

**Remarque :** Les clayettes séparant les zones de température sont immobiles.

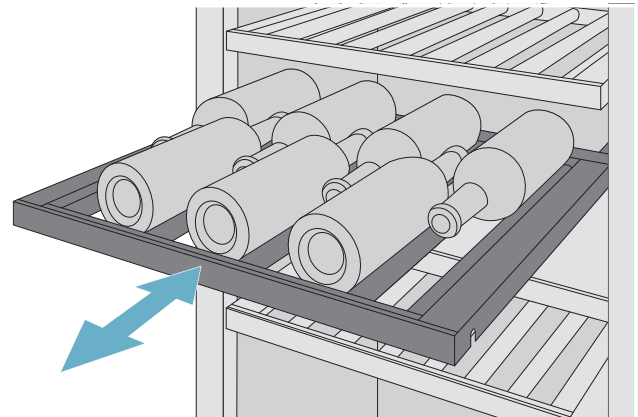

## Utiliser l'appareil

### Allumer l'appareil

#### 1. Actionner l'interrupteur principal marche/arrêt.

L'appareil commence à réfrigérer ; porte en position ouverte, l'éclairage est allumé.

#### 2. Régler la température souhaitée.

→ "Régler la température" à la page 35

### Remarques concernant le fonctionnement de l'appareil

- Une fois allumé, l'appareil pourrait prendre quelques heures à atteindre les températures réglées.
- L'appareil chauffe légèrement une partie de ses surfaces frontales. Cela prévient la condensation d'eau dans la zone du joint de porte.

### Arrêter et remiser l'appareil

#### Éteindre l'appareil

- **Appuyez sur l'interrupteur principal Marche / Arrêt.**

L'appareil ne réfrigère plus.

#### Éteindre l'appareil

Si l'appareil doit rester longtemps sans servir :

1. Débranchez la fiche de contact de la prise de courant ou ramenez le disjoncteur en position éteinte.

L'appareil ne réfrigère plus.

2. Nettoyez l'appareil.

3. Laissez l'appareil ouvert.

### Régler la température

#### Température recommandée

Compartment à vins : 11 °C/52 °F

#### Compartment à vins

1. Sélectionnez le compartiment souhaité à l'aide de la touche .
2. Actionnez la touche **-/+** jusqu'à ce que la température souhaitée s'affiche.
3. L'appareil enregistre le réglage et retourne au bout de quelques secondes automatiquement à l'écran principal.

### Éclairage de présentation

Vous pouvez modifier les modes d'éclairage préprogrammés pour éclairer vos bouteilles de vin pendant que la porte est fermée. Ces modes diffèrent dans l'intensité de l'éclairage de chaque zone de température individuelle.

#### Utiliser l'éclairage de présentation

1. Appuyez sur la touche  pour ouvrir le menu **Éclairage de présentation**.

2. Choisissez un mode d'éclairage ou appuyez sur la touche  pour éteindre l'éclairage de présentation.

3. Appuyez sur la touche .

Le réglage est mémorisé.

#### Éteindre l'éclairage de présentation

- Pour éteindre l'éclairage de présentation, appuyez sur la touche .

**Remarque :** Cela fait également disparaître la touche  d'ouverture du menu **Éclairage de présentation**. Appuyez une nouvelle fois sur la touche pour faire réapparaître la touche .

### Humidité de l'air

Après 4 semaines, les bouchons de liège naturel pourraient rétrécir si l'humidité de l'air est trop peu élevée dans le compartiment.

Pour prévenir ce problème, rangez le vieux vin de façon à garder le bouchon humecté et augmentez l'humidité de l'air dans les réglages.

Activer et éteindre l'humidité de l'air :

1. Sélectionnez le compartiment souhaité à l'aide de la touche .

2. Appuyez sur la touche  pour activer l'humidité de l'air élevée.

Le symbole  apparaît dans l'affichage.

Pour éteindre, appuyez sur la touche .

Le symbole  apparaît dans l'affichage.

3. L'appareil enregistre le réglage et retourne au bout de quelques secondes automatiquement à l'écran principal.

## Blocage écran pour nettoyage

Cette fonction désactive pendant 10 secondes la fonction tactile des éléments de commande. Profitez de ce moment pour nettoyer l'écran.

→ "Nettoyer l'écran" à la page 45

1. Appuyez sur la touche **S** pour ouvrir le menu principal.
2. Appuyez sur la touche **▶**.

L'affichage de nettoyage apparaît et le compte à rebours démarre.

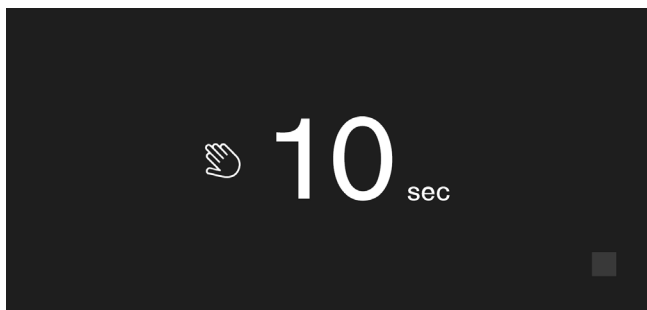

## Test automatique

Cette fonction lance une analyse des problèmes de votre appareil.

→ "Autodiagnostic de l'appareil" à la page 48

## Régler la luminosité

1. Appuyez sur la touche **S** pour ouvrir le menu principal.
2. Naviguez jusqu'au point de menu **Réglages de base** avec la touche **◀**.
3. Appuyez sur la touche **✓**.
4. Appuyez sur la touche **\\_** pour ouvrir l'option **Luminosité** du menu.
5. Réglez la luminosité souhaitée avec les touches **◀ ▶**.
6. Appuyez sur la touche **✓**.  
Le réglage est mémorisé.
7. Appuyez sur la touche **X** pour quitter le menu.

## Activer ou désactiver l'écran de veille

En activant l'écran de veille, vous pouvez choisir ce qui apparaîtra à l'écran lorsque la porte sera fermée.

1. Appuyez sur la touche **S** pour ouvrir le menu principal.
2. Naviguez jusqu'au point de menu **Réglages de base** avec la touche **◀**.
3. Appuyez sur la touche **✓**.
4. Naviguez jusqu'au point de menu **Écran de veille** avec la touche **▶**.

5. Appuyez sur la touche **\\_**.
6. Avec les touches **◀ ▶**, activez ou désactivez l'écran de veille.
7. Appuyez sur la touche **✓**.
8. Lorsque l'écran de veille a été activé, vous pouvez choisir avec les touches **◀ ▶** d'afficher soit le logo, soit la température avec les fonctions activées.
9. Appuyez sur la touche **✓**.  
Le réglage est mémorisé.
10. Appuyez sur la touche **X** pour quitter le menu.

## Régler le message affiché

Vous avez le choix entre les réglages **Réduit** et **Standard**. Avec le réglage **Réduit**, si aucune action n'a été exécutée pendant un bref laps de temps, le panneau de commande n'affiche plus que la température et les fonctions spéciales actives. Touchez les champs tactiles pour rendre à nouveau toutes les touches visibles. Avec le réglage **Standard**, toutes les touches sont visibles en permanence.

1. Appuyez sur la touche **S** pour ouvrir le menu principal.
2. Naviguez jusqu'au point de menu **Réglages de base** avec la touche **◀**.
3. Appuyez sur la touche **✓**.
4. Naviguez jusqu'au point de menu **Écran** avec la touche **▶**.
5. Appuyez sur la touche **\\_**.
6. Avec les touches **◀ ▶**, faites défiler jusqu'au réglage souhaité.
7. Appuyez sur la touche **✓**.  
Le réglage est mémorisé.
8. Appuyez sur la touche **X** pour quitter le menu.

## Régler la couleur du champ tactile

1. Appuyez sur la touche **S** pour ouvrir le menu principal.
2. Naviguez jusqu'au point de menu **Réglages de base** avec la touche **◀**.
3. Appuyez sur la touche **✓**.
4. Naviguez jusqu'au **Couleur champ tactile** avec la touche **▶**.
5. Appuyez sur la touche **\\_**.
6. Avec les touches **◀ ▶**, faites défiler jusqu'au réglage souhaité.
7. Appuyez sur la touche **✓**.  
Le réglage est mémorisé.
8. Appuyez sur la touche **X** pour quitter le menu.

## Régler le type de tonalité du champ tactile

Vous pouvez modifier ou désactiver les tonalités émises lorsque vous appuyez sur les touches.

1. Appuyez sur la touche **S** pour ouvrir le menu principal.
2. Naviguez jusqu'au point de menu **Réglages de base** avec la touche **←**.
3. Pour ouvrir le point de menu, appuyez sur **✓**.
4. Avec la touche **→**, faites défiler jusqu'au point de menu **Tonalité champ tactile**.
5. Pour ouvrir le point de menu, appuyez sur **\\_**.
6. Sélectionnez le réglage souhaité avec les touches **←** **→**.
7. Appuyez sur la touche **✓**.  
Le réglage est mémorisé.
8. Appuyez sur la touche **X** pour quitter le menu.

## Régler le volume sonore du champ tactile

Vous pouvez modifier le volume du son qui survient lorsqu'une touche de l'appareil est actionnée.

1. Appuyez sur la touche **S** pour ouvrir le menu principal.
2. Naviguez jusqu'au point de menu **Réglages de base** avec la touche **←**.
3. Pour ouvrir le point de menu, appuyez sur **✓**.
4. Naviguez jusqu'au point de menu **Volume son champ tactile** avec la touche **→**.
5. Pour ouvrir le point de menu, appuyez sur **\\_**.
6. Sélectionnez le réglage souhaité avec les touches **←** **→**.
7. Appuyez sur la touche **✓**.  
Le réglage est mémorisé.
8. Appuyez sur la touche **X** pour quitter le menu.

## Régler le volume du signal

Vous pouvez régler le volume du signal sonore qui survient par ex. lorsqu'une alarme est déclenchée.

1. Appuyez sur la touche **S** pour ouvrir le menu principal.
2. Naviguez jusqu'au point de menu **Réglages de base** avec la touche **←**.
3. Pour ouvrir le point de menu, appuyez sur **✓**.
4. Naviguez jusqu'au point de menu **Volume du signal** avec la touche **→**.
5. Pour ouvrir le point de menu, appuyez sur **\\_**.

6. Sélectionnez le réglage souhaité avec les touches **←** **→**.
7. Appuyez sur la touche **✓**.  
Le réglage est mémorisé.
8. Appuyez sur la touche **X** pour quitter le menu.

## Atténuation à l'ouverture et la fermeture de la porte

Lorsque l'atténuation de l'éclairage lors de l'ouverture et de la fermeture de la porte est activée, l'éclairage augmente lentement lors de l'ouverture de l'appareil et diminue lentement lors de la fermeture.

### Activer et désactiver l'atténuation à l'ouverture et la fermeture de la porte

1. Appuyez sur la touche **S** pour ouvrir le menu principal.
2. Naviguez jusqu'au point de menu **Réglages de base** avec la touche **←**.
3. Appuyez sur la touche **✓**.
4. Naviguez jusqu'au point de menu **Atténuation lors ouverture et fermeture de porte** avec la touche **→**.
5. Appuyez sur la touche **\\_**.
6. Choisissez **Marche** ou **Arrêt** dans le menu à l'aide de la touche **→**. Confirmez avec la touche **✓**.

## Régler l'unité de température

Vous pouvez choisir d'afficher la température en °C ou en °F.

1. Appuyez sur la touche **S** pour ouvrir le menu principal.
2. Naviguez jusqu'au point de menu **Réglages de base** avec la touche **←**.
3. Appuyez sur la touche **✓**.
4. Naviguez jusqu'au point de menu **Unité de température** avec la touche **←**.
5. Appuyez sur la touche **\\_**.
6. Avec les touches **←** **→**, faites défiler jusqu'à l'unité souhaitée.
7. Appuyez sur la touche **✓**.  
L'unité est modifiée.
8. Appuyez sur la touche **X** pour quitter le menu.

## Réglage de la langue

1. Appuyez sur la touche **S** pour ouvrir le menu principal.
2. Naviguez jusqu'au point de menu **Réglages de base** avec la touche **←**.
3. Appuyez sur la touche **✓**.
4. Naviguez jusqu'au point de menu **Langue** à l'aide de la touche **←**.
5. Appuyez sur la touche **\\_**.
6. Modifiez la langue selon vos préférences à l'aide des touches **←>**.
7. Appuyez sur la touche **✓**.  
L'affichage redémarre et l'écran d'accueil apparaît.

## Réinitialiser les réglages d'usine

1. Appuyez sur la touche **S** pour ouvrir le menu principal.
2. Naviguez jusqu'au point de menu **Réglages de base** avec la touche **←**.
3. Appuyez sur la touche **✓**.
4. Naviguez jusqu'au point de menu **Réglages usine** avec la touche **←**.
5. Appuyez sur la touche **\\_**.  
Un signal sonore retentit et un message apparaît à l'écran pour confirmer la réinitialisation.
6. Appuyez sur la touche **✓**.  
Tous les réglages sont réinitialisés à leur valeur par défaut.
7. Appuyez sur la touche **X** pour quitter le menu.

## Activer ou désactiver le mode démo

La fonction de réfrigération de l'appareil est désactivée. Toutes les autres fonctions demeurent utilisables.

**Remarque :** Ne remplissez pas l'appareil de produits alimentaires en mode démo, car il demeure à la température de la pièce.

1. Appuyez sur la touche **S** pour ouvrir le menu principal.
2. Naviguez jusqu'au point de menu **Réglages de base** avec la touche **←**.
3. Appuyez sur la touche **✓**.
4. Naviguez jusqu'au point de menu **Mode démo** à l'aide de la touche **←**.
5. Appuyez sur la touche **\\_**.
6. À l'aide des touches **←>**, sélectionnez **Activé** ou **Désactivé**.
7. Appuyez sur la touche **✓**.  
Le réglage est mémorisé.

8. Appuyez sur la touche **X** pour quitter le menu.

## Mode Repos

L'appareil éteint les composants suivants :

- Ouverture de porte automatique  
**Remarque :** Veuillez noter que si vous avez choisi un modèle sans poignée, le système ne vous aidera pas à ouvrir la porte durant ce temps.  
Dans de tels cas, ouvrez la porte en la saisissant par le bas, sous la plaque d'ameublement.
- Signaux sonores
- Éclairage intérieur
- Messages sur le panneau de commande
- La luminosité du rétro-éclairage du panneau de commande diminue

### Activer ou désactiver le mode repos

#### Afficher ou masquer le mode repos dans le menu principal

Pour pouvoir utiliser le mode repos, la fonction doit d'abord être rendue visible dans le menu principal :

1. Appuyez sur la touche **S** pour ouvrir le menu principal.
2. Naviguez jusqu'au point de menu **Réglages de base** avec la touche **←**.
3. Appuyez sur la touche **✓**.
4. Naviguez jusqu'au point de menu **Mode Repos** avec la touche **←**. Appuyez sur la touche **\\_**.
5. Naviguez jusqu'au point de menu **Disponible** ou **Non disponible** avec la touche **>**. Confirmez avec la touche **✓**.
6. Appuyez sur la touche **X** pour quitter le menu.  
La fonction est affichée ou masquée dans le menu principal.

### Activer le mode repos

1. Appuyez sur la touche **S** pour ouvrir le menu principal.
2. Appuyez sur la touche **Ⓜ** pour ouvrir le point de menu **Durée mode repos**.
3. Modifiez la durée avec les touches **-/+**.
4. Pour démarrer, appuyez sur la touche **▶**.  
L'appareil désactive toutes les fonctions énoncées.

### Désactiver le mode repos

- Une fois la durée réglée écoulée, l'appareil se remet en mode normal.
- Pour mettre fin au mode repos avant l'écoulement de la durée réglée, appuyez sur la touche **■**.

## Ouverture de porte automatique

L'ouverture automatique de la porte vous aide à ouvrir cette dernière.

Dès que la fonction se déclenche, l'ouverture automatique de la porte s'exécute et vous aide à ouvrir la porte.

### ATTENTION

La fermeture répétée et prématurée de la porte finit par user cette dernière et risque de perturber l'ouverture automatique de la porte.

Ne fermez pas la porte pendant que l'ouverture automatique de la porte est activée.

Si vous avez fermé la porte malgré ce dernier avertissement, laissez-la fermée 5 minutes.

L'ouverture automatique de la porte se réajustera.

#### Ouvrir le menu Ouverture de porte automatique :

1. Appuyez sur la touche **S** pour ouvrir le menu principal.
2. Naviguez jusqu'au point de menu **Réglages de base** avec la touche **←**.
3. Pour ouvrir le menu, appuyez sur la touche **✓**.
4. Naviguez jusqu'au point de menu **Ouverture de porte automatique** avec la touche **←**.
5. Appuyez sur **\\_** pour modifier le réglage.

#### Activer le système Push-to-open (pousser pour ouvrir)

Si vous ne souhaitez pas avoir de poignée, le système Push-to-open s'offre à vous. Ce dernier vous permet d'entrouvrir la porte de votre appareil en appuyant légèrement dessus.

**Remarque :** Notez que l'ouverture automatique de la porte est désactivée lorsque le mode repos est activé.

1. Ouvrez le menu **Ouverture de porte automatique**.
2. Sélectionnez **Système Push-to-open** dans le menu.
3. Pour ouvrir le point de menu, appuyez sur **✓**.
4. Sélectionnez **Force nécess. déclen..**Cette option vous permet de régler la force nécessaire au déclenchement de l'ouverture automatique de la porte.
5. Sélectionnez **Durée d'ouverture**. Cette option vous permet de régler la durée d'entrouverture de la porte avant qu'elle ne se ferme automatiquement.

**Remarque :** Lorsque la porte est entrouverte, l'appareil vérifie une fois par seconde si elle l'est toujours. Une fois la durée d'ouverture écoulée, l'appareil ferme la porte automatiquement.

#### Activer le système Pull-to-open (tirer pour ouvrir)

Si vous avez posé la poignée, le système Pull-to-open s'offre à vous. Ce dernier fait en sorte que votre appareil vous aide à ouvrir la porte dès que vous tirez sur la poignée.

1. Ouvrez le menu **Ouverture de porte automatique**.
2. Sélectionnez **Système Pull-to-open** dans le menu.
3. Pour ouvrir le point de menu, appuyez sur **✓**.
4. Sélectionnez **Force nécess. déclen..** Cette option vous permet de régler la force nécessaire au déclenchement de l'ouverture automatique de la porte.

#### Désactiver l'ouverture automatique de la porte.

1. Ouvrez le menu **Ouverture de porte automatique**.
2. Sélectionnez **Arrêt** dans le menu.

## Réseau domestique

Cette fonction vous permet d'établir une connexion entre le réfrigérateur et votre terminal mobile.

→ "Home Connect" à la page 40

## Blocage auto. de l'écran pour le nettoyage

Cette fonction vous permet de déterminer si le verrouillage de nettoyage doit s'activer automatiquement dès l'ouverture de la porte.

1. Appuyez sur la touche **S** pour ouvrir le menu principal.
2. Naviguez jusqu'au point de menu **Réglages de base** avec la touche **←**.
3. Appuyez sur la touche **✓**.
4. Naviguez jusqu'au point de menu **Blocage auto. de l'écran pour le nettoyage** avec la touche **←**.
5. Appuyez sur **\\_** pour modifier le réglage.

## Alarme

### Alarme de porte

Si la porte de l'appareil reste ouverte pendant une période prolongée, l'alarme de porte s'allume (tonalité permanente).

- Fermer la porte.  
L'alarme sonore s'éteint.

## Home Connect

Cet appareil est compatible Wi-Fi et peut être commandé à distance via un terminal mobile.

**Remarque :** Wi-Fi est une marque déposée de la société Wi-Fi Alliance.

Dans les cas suivants, l'appareil fonctionne comme un réfrigérateur sans connexion réseau et peut être manipulé manuellement à l'aide des éléments de commande :

- L'appareil n'est pas connecté à un réseau domestique.
- Le service Home Connect n'est pas disponible dans le pays où est installé l'appareil. Vous trouverez la liste des pays dans lesquels Home Connect est disponible sur [www.home-connect.com](http://www.home-connect.com).

**Remarque :** Respectez les consignes de sécurité figurant dans la présente notice d'utilisation. Assurez-vous qu'elles sont également respectées si vous utilisez l'appareil via l'application Home Connect alors que vous n'êtes pas à la maison.

→ "*Consignes de sécurité importantes*" à la page 26

Observez également les consignes dans l'application Home Connect.

## Configurer Home Connect

### Remarques

- Après la mise en marche de l'appareil, attendez au moins 2 minutes avant de configurer Home Connect. L'initialisation interne de l'appareil est alors terminée.
- Observez la fiche Home Connect disponible sous [www.gaggenau.com](http://www.gaggenau.com) parmi les notices à télécharger. Saisissez le numéro E de votre appareil dans le champ de recherche.
- Pour modifier des réglages de votre appareil avec Home Connect, vous devez installer l'application Home Connect sur votre terminal mobile. Pour ce faire, observez les documents Home Connect fournis. Suivez les étapes prescrites par l'application.

### Menu Réseau domestique

Pour ouvrir le menu **Réseau domestique** :

1. Appuyez sur la touche **S** pour ouvrir le menu principal.
2. Naviguez jusqu'au point de menu **Réglages de base** avec la touche **←**.
3. Pour ouvrir le point de menu, appuyez sur **✓**.

4. Naviguez jusqu'au point de menu **Réseau domestique** avec la touche **←**.
5. Pour ouvrir le point de menu, appuyez sur **↘**.  
**Remarque :** Lors de la première ouverture du menu, vous êtes guidé automatiquement à travers la configuration initiale. Suivez les instructions sur le panneau de commande. Vous trouverez des informations complémentaires dans les chapitres suivants.
6. Sélectionnez le sous-menu souhaité avec les touches **←** **→**.
7. Appuyez sur la touche **X** pour quitter le menu.

Le menu **Réseau domestique** comprend les sous-menus suivants :

- Connexion
- Connecter avec App
- Mise à jour du logiciel
- Supprimer les paramètres réseau

### Configuration de la connexion au réseau domestique

Lors de la première ouverture du menu, vous êtes guidé automatiquement à travers la configuration initiale. Suivez les instructions sur le panneau de commande.

1. Installez l'application **Home Connect** sur votre terminal mobile.
2. Ouvrez le menu **Réseau domestique** sur le réfrigérateur.
3. Ouvrez l'application sur le terminal mobile.
4. Connectez-vous à l'application ou enregistrez-vous si vous ne disposez pas encore d'un accès.
5. Vérifiez si le routeur de votre réseau domestique comporte une fonction **WPS** pour la connexion automatique.
6. Si cette fonction est présente, lancez la connexion automatique au réseau avec la touche **✓** et suivez les instructions sur le panneau de commande. Suivez les instructions sur le panneau de commande.
7. Lancez une connexion manuelle au réseau si cette fonction n'est pas présente, si vous avez un doute quant à sa présence ou en cas d'échec de la connexion automatique.  
Le réfrigérateur génère provisoirement son propre réseau auquel le terminal mobile est connecté.
8. Lancez la connexion manuelle au réseau dans l'application du terminal mobile.

Une fois la connexion établie entre le réfrigérateur et le terminal mobile, une connexion est établie entre le réfrigérateur et votre réseau domestique (Wi-Fi).



**Remarque :** En cas d'impossibilité d'établir la connexion, vérifiez la qualité de la réception.  
→ "Contrôler l'intensité du signal" à la page 41

### Contrôler l'intensité du signal

L'intensité du signal est indiquée dans la fenêtre de démarrage du menu **Réseau domestique**. Le signal doit avoir une intensité minimale de 50 %. La connexion peut être interrompue si l'intensité du signal est trop faible.

### Améliorer l'intensité du signal

- Rapprochez davantage le routeur du réfrigérateur.
- Assurez-vous que la connexion n'est pas perturbée par des murs qui font écran.
- Installez un répéteur pour amplifier le signal.

## Connecter le réfrigérateur à l'application Home Connect

Avec ce menu, vous pouvez connecter votre réfrigérateur à des terminaux mobiles.

1. Installez l'application **Home Connect** sur votre terminal mobile et connectez ou enregistrez-vous.
2. Ouvrez le menu **Réseau domestique** sur le réfrigérateur.  
→ "Configurer Home Connect" à la page 40
3. Naviguez jusqu'au point de menu **Connexion à l'application** avec la touche **➤**.
4. Pour ouvrir le point de menu, appuyez sur **\\_**.
5. Confirmez le message pour afficher le réfrigérateur dans l'application.
6. Ouvrez l'application et attendez que le réfrigérateur s'affiche.  
Confirmez la connexion entre l'application et le réfrigérateur en appuyant sur **Ajouter**.  
Si le réfrigérateur ne s'affiche pas automatiquement, cliquez dans l'application sur **Ajouter l'appareil** et suivez les instructions. Dès que votre réfrigérateur s'affiche, ajoutez-le avec **+**.
7. Suivez les instructions de l'application jusqu'à la fin de l'opération.

## Installer une mise à jour du logiciel Home Connect

Le réfrigérateur vérifie régulièrement si des mises à jour du logiciel Home Connect sont disponibles.

Si une mise à jour est disponible, un petit point d'exclamation **S<sup>®</sup>** apparaît à la touche **S**.

Installer une mise à jour :

1. Appuyez sur la touche **S<sup>®</sup>**.  
Le menu spécial **Avis réseau domestique** s'ouvre.
2. Pour ouvrir le point de menu, appuyez sur **✓**.  
Une fenêtre d'avis avec les étapes d'installation du nouveau logiciel apparaît.
3. Pour fermer l'avis, appuyez sur la touche **✓**.
4. Ouvrez le menu **Réseau domestique** sur le réfrigérateur.  
→ "Configurer Home Connect" à la page 40
5. Naviguez jusqu'au point de menu **Mise à jour logicielle** avec la touche **➤**.
6. Pour ouvrir le point de menu, appuyez sur **\\_**.  
**Remarque :** La touche **\\_** est visible uniquement en cas de disponibilité d'une mise à jour.  
Le logiciel est installé.
7. Un avis apparaît lorsque l'installation est terminée.
8. Appuyez sur la touche **✓** pour fermer la remarque.

## Accès au service à la clientèle

Lorsque vous contactez le service à la clientèle, celui-ci peut accéder à votre appareil et à son état avec votre consentement. Pour ce faire, votre appareil doit avoir été connecté au réseau domestique.

Vous trouverez davantage d'informations au sujet de l'accès service à la clientèle et de sa disponibilité dans votre pays sous [www.home-connect.com](http://www.home-connect.com), dans Aide&Soutien.

1. Contactez le service à la clientèle.  
→ "Service à la clientèle" à la page 48
2. Confirmez le début de l'accès du service à la clientèle sur votre appareil dans l'application.  
Pendant l'accès du service à la clientèle, le symbole  apparaît sur le panneau de commande.
3. Dès que le service à la clientèle a collecté les informations nécessaires, il termine l'accès.  
**Remarque :** Vous pouvez interrompre le diagnostic à distance de manière précoce en désactivant l'accès du service à la clientèle dans l'application Home Connect.

## Supprimer les paramètres réseau

Si un problème se présente lors de la tentative d'établissement d'une connexion ou si vous souhaitez inscrire l'appareil dans un autre réseau domestique (WLAN), les réglages de Home Connect peuvent être réinitialisés.

1. Ouvrez le menu **Réseau domestique** sur le réfrigérateur.  
→ *"Configurer Home Connect" à la page 40*
2. Avec la touche **➤**, faites défiler jusqu'au point de menu **Supprimer les paramètres réseau**.
3. Pour ouvrir le point de menu, appuyez sur **\\_.**
4. Confirmez le message pour supprimer les paramètres réseau.

Pour connecter ensuite de nouveau l'appareil au réseau domestique, refaites la configuration initiale.

→ *Page 40*

## Remarque sur la protection des données

Lors de la première connexion de votre appareil Home Connect à un réseau WLAN branché à Internet, votre appareil transmet les catégories de données suivantes au serveur Home Connect (premier enregistrement) :

- Code d'appareil univoque (constitué de clés d'appareil ainsi que de l'adresse MAC du module de communication Wi-Fi intégré).
- Le certificat de sécurité du module de communication Wi-Fi (pour la protection informatique de la connexion).
- La version actuelle du logiciel et du matériel de l'appareil ménager.
- L'état d'une précédente réinitialisation éventuelle des réglages d'usine.

Ce premier enregistrement prépare l'utilisation des fonctionnalités Home Connect et ne s'avère nécessaire qu'au moment où vous voulez utiliser les fonctions Home Connect pour la première fois.

**Remarque :** Veuillez noter que les fonctionnalités Home Connect ne sont utilisables qu'avec l'application Home Connect. Vous pouvez consulter les informations sur la protection des données dans l'application Home Connect.

## Compartiment à vins

### Rangement des bouteilles

Pour ranger un maximum de bouteilles de vin :

- rangez les bouteilles tel qu'illustré
- assurez-vous que les bouteilles ne dépassent pas les dimensions indiquées

### Exemple de rangement

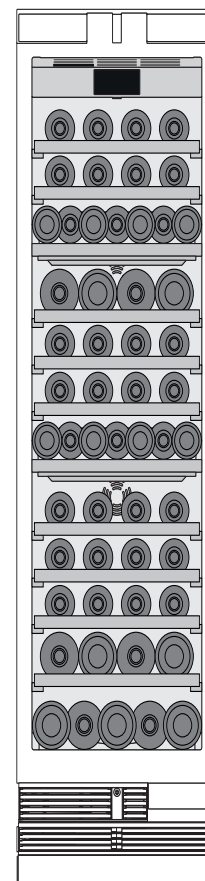
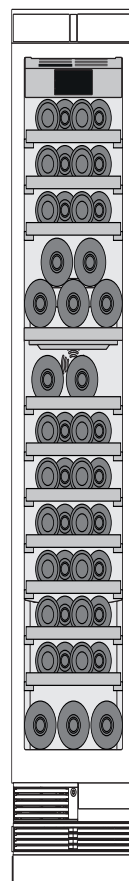
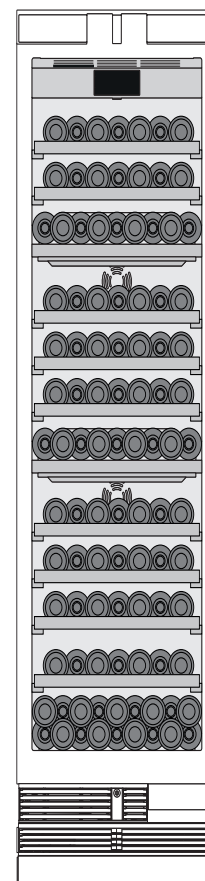
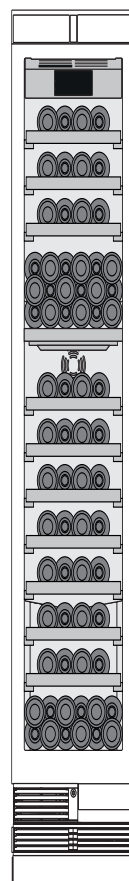
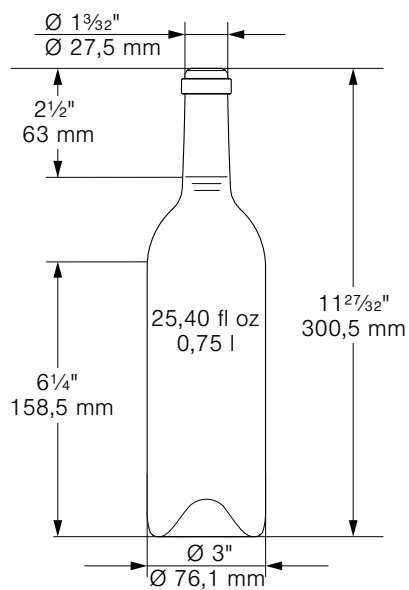

## Conseils de rangement du vin

- Déballer le vin ; ne rangez pas de boîtes ou caisses de vin dans le compartiment.
- Après 4 semaines, les bouchons de liège naturel pourraient rétrécir si l'humidité de l'air est trop peu élevée dans le compartiment.  
Pour prévenir ce problème, rangez le vieux vin de façon à garder le bouchon humecté et augmentez l'humidité de l'air dans les réglages.  
→ "Humidité de l'air" à la page 35
- En gardant les clayettes de rangement du vin ouvertes, vous favorisez la circulation de l'air. L'humidité excessive peut ainsi être évacuée rapidement.
- Faites chamber le vin avant de le déguster ; par ex. sortez le rosé de l'appareil 2 à 5 heures et le rouge 4 à 5 heures avant de le verser pour le boire à la bonne température. Le vin blanc se déguste toutefois directement. Le champagne et le mousseux devraient être rangés au réfrigérateur peu avant leur dégustation.
- Souvenez-vous qu'il faut toujours réfrigérer les vins à une température un peu plus basse que leur température de service idéale, car le vin se réchauffe instantanément à l'instant où vous le versez dans les verres.

## Températures de dégustation

La température de service du vin en influence le goût, et donc le plaisir que vous aurez à le déguster.

Voici les températures de dégustation recommandées pour chaque vin :

Type de vin	Température de dégustation
Grands Bordeaux rouge	65 °F (18 °C)
Côtes du Rhône rouge, Barolo	64 °F (17 °C)
Grand Bourgogne rouge, Bordeaux rouge	61 °F (16 °C)
Porto	59 °F (15 °C)
Jeunes Bourgognes rouges	57 °F (14 °C)
Jeunes vins rouges	54 °F (12 °C)
Jeunes Beaujolais, tous les vins blancs avec peu de sucre résiduel	52 °F (11 °C)
Vieux vins blancs/grands Char-donnay	50 °F (10 °C)
Sherry	49 °F (9 °C)
Jeunes vins blanc vendanges tardives	46 °F (8 °C)
Vins blancs de la vallée de la Loire, Entre-deux-mers	45 °F (7 °C)

---

## Nettoyage

---

### ATTENTION

Évitez d'endommager l'appareil et ses pièces d'équipement.

- N'utilisez aucun produit de nettoyage ni aucun solvant contenant du sable, du chlorure ou de l'acide.
  - N'utilisez jamais d'éponges abrasives ou susceptibles de rayer.  
De la corrosion peut apparaître sur les surfaces métalliques.
  - Ne nettoyez jamais les clayettes et les bacs au lave-vaisselle.  
Ces pièces pourraient se déformer!
- 

### Nettoyer l'écran

Suite au changement de températures et à l'humidité de l'air, les éléments de commande peuvent s'embuer.

Aux fins du nettoyage, activez le verrouillage de nettoyage.

→ "Blocage écran pour nettoyage" à la page 36

Utilisez un chiffon en microfibres pour le nettoyage.

### Nettoyer le compartiment intérieur de l'appareil

Procédez comme suit :

1. Appuyez sur l'interrupteur principal Marche / Arrêt.
2. Sortez les bouteilles et rangez-les dans un endroit frais.
3. Ne nettoyez l'appareil qu'avec un chiffon doux, de l'eau tiède et du produit à vaisselle présentant un pH neutre.

### ATTENTION

Veillez à ce que l'eau de rinçage ne pénètre pas dans le système d'éclairage et qu'elle ne gagne pas la zone d'évaporation via l'orifice d'écoulement.

---

4. Essuyez le joint de porte avec de l'eau claire et frottez soigneusement pour le sécher.
5. Remettez l'appareil en marche et rangez les bouteilles.

### Nettoyer l'équipement

Pour nettoyer, retirer les pièces variables de l'appareil.

→ "Équipement" à la page 34

### Consignes d'entretien pour les surfaces en inox

Pour nettoyer les surfaces en inox, n'utilisez que des nettoyeurs et un linge spécialement conçus pour ce type de surface.

Pour obtenir un linge spécialement conçu pour les surfaces en inox, adressez-vous au service à la clientèle.

Afin de prévenir les marques à la surface de l'appareil, il faut essuyer la surface en inox dans la direction de sa structure.

---

## Bruits

---

### Bruits normaux

**Bourdonnement** : Un moteur tourne, par exemple le groupe frigorifique, un ventilateur.

**Gargouillis, ronflement ou clapotis** : Le fluide frigorigène circule dans les tuyaux.

**Cliquetis** : Le moteur, les interrupteurs ou les électrovannes s'allument / s'éteignent.

### Prévenir les bruits

**L'appareil ne repose pas d'aplomb** : ajustez l'appareil à l'aide d'un niveau à bulle. Réglez la hauteur des pieds réglages. Si les pieds réglages sont déjà complètement déployés et que l'appareil ne repose toujours pas d'aplomb, essayez de poser une plaque de bois au-dessous de ce dernier.

**Des récipients, clayettes ou rangements vacillent ou se coincent** : Vérifiez les pièces d'équipement amovibles et remplacez-les au besoin.

**Des bouteilles ou récipients se touchent** : éloignez les bouteilles ou récipients les uns des autres.

---

## Éclairage

---

Votre appareil est équipé d'un éclairage par LED ne demandant pas d'entretien.

Seul le service à la clientèle ou des spécialistes agréés sont autorisés à réparer l'éclairage.

---

## Que faire en de problème.

---

Avant d'appeler le service à la clientèle, veuillez vérifier si le tableau ci-dessous ne contient pas déjà la solution qu'il vous faut.

### Appareil

#### La température réelle diffère fortement de la température réglée.

---

Éteindre l'appareil pendant 5 minutes.

→ "Arrêter et remiser l'appareil" à la page 35

Si la température est trop élevée, vérifiez-la à nouveau au bout de quelques heures.

Si la température est trop basse, vérifiez-la à nouveau le jour suivant.

#### Aucun voyant ne s'allume.

---

Fiche mâle incorrectement branchée dans la prise de courant.	Rebranchez la fiche de contact.
--	---------------------------------

Fusible déclenché.	Inspecter les fusibles.
--------------------	-------------------------

Le courant est en panne.	Vérifier la présence de courant.
--------------------------	----------------------------------

#### Le groupe frigorifique s'enclenche de plus en plus souvent et longtemps.

---

L'appareil a été ouvert fréquemment.	N'ouvrez pas l'appareil inutilement.
--------------------------------------	--------------------------------------

Les orifices de ventilation sont bouchés.	Enlevez les obstacles.
---	------------------------

L'appareil est rempli de grandes quantités de produits alimentaires frais.	Activez la super-réfrigération suffisamment à l'avance.
--	---

#### L'appareil ne réfrigère pas, l'affichage et l'éclairage sont allumés.

Le mode démonstration est activé.

Éteignez le mode Vacances.

→ "Activer ou désactiver le mode démo" à la page 38

#### La porte ne s'ouvre pas en appuyant dessus.

---

Un mode spécial a désactivé l'ouverture automatique de la porte.	Ouvrez la porte en la saisissant par le bas, sous la plaque d'ameublement, ou désactivez le mode spécial. → "Activer ou désactiver le mode repos" à la page 38
--	---

Le mode Pull-to-open est activé.	Réglez l'appareil en mode Push-to-open. → "Ouverture de porte automatique" à la page 39
----------------------------------	--

La force nécessaire au déclenchement est trop élevée.	Abaissez la force nécessaire au déclenchement. → "Ouverture de porte automatique" à la page 39
---	---

Fusible déclenché.	Inspectez les fusibles.
--------------------	-------------------------

Le courant est en panne.	Vérifier la présence de courant.
--------------------------	----------------------------------

---

## Service à la clientèle

---

Si le problème persiste, veuillez vous adresser à notre service à la clientèle. Nous trouverons toujours une solution adaptée afin d'éviter entre autres des déplacements inutiles d'un technicien.

Vous trouverez ici ou dans le répertoire de service les coordonnées du service à la clientèle le plus proche.

Lors de l'appel, veuillez indiquer le numéro de série (E-Nr) et le numéro de fabrication (FD) que vous trouverez sur la plaque signalétique.

→ "Présentation de l'appareil" à la page 33

**Faites confiance aux compétences du fabricant.** Vous vous assurez ainsi que les réparations sont réalisées par des techniciens dûment formés qui disposent des pièces de rechange d'origine convenant à votre appareil électroménager.

## Autodiagnostic de l'appareil

Votre appareil comprend un programme d'autodiagnostic affichant les défauts que votre service à la clientèle peut corriger.

1. Appuyez sur la touche **S** pour ouvrir le menu principal.
2. Naviguez jusqu'au point de menu **Autocontrôle** avec la touche **➤**.
3. Lancer l'autocontrôle de l'appareil avec la touche **✓**.  
L'autocontrôle commence.
4. Toutes les erreurs constatées seront affichées à l'écran. Veuillez suivre les instructions pour les corriger.
5. L'appareil redémarre.
6. Pendant 10 secondes, l'écran indiquera que l'autocontrôle est terminé. Vous pouvez acquiescer ce message avec la touche **✓**.

Après l'autocontrôle, l'appareil retourne en mode d'opération normal.

## Commande de réparation et conseils en cas de problèmes

Vous trouverez les données de contact pour tous les pays dans l'annuaire de service à la clientèle ci-joint.

É-U 877 442 4436 Sans frais



---

# es Índice

---

<b>Indicaciones de seguridad importantes</b>	<b>50</b>
Definiciones	50
Acerca de este manual	50
Introducción	50
Peligro de explosión	51
Riesgo de descarga eléctrica	51
Evitar riesgos para los niños y las personas vulnerables	52
Daños materiales	52
Peso	52
Advertencias en virtud de la Proposición 65 del estado de California	52
<b>Uso previsto</b>	<b>53</b>
<b>Protección del medio ambiente</b>	<b>53</b>
Embalaje	53
Aparato usado	53
<b>Instalación y conexión</b>	<b>54</b>
Material entregado	54
Datos técnicos	54
Instalar el aparato	54
Verificar el hueco de encastre	54
Instalación side by side	54
Ahorrar energía	55
Antes del primer uso	56
Conexión a la red eléctrica	56
<b>Familiarizándose con el aparato</b>	<b>57</b>
Aparato	57
Controles	57
Equipamiento	58
<b>Manejo del electrodoméstico</b>	<b>59</b>
Encender el aparato	59
Apagar y cerrar el aparato	59
Ajustar la temperatura	59
Luz de presentación	59
Grado de humedad.	59
Display-Bloqueo para limpieza	60
Autocomprobación	60
Ajustar el brillo del panel de control	60
Activar y desactivar la indicación de standby	60
Ajustar display	60
Ajustar el color del panel táctil	60
Ajustar el tono del panel táctil	61
Ajustar el volumen del tono del panel táctil	61
Ajustar el volumen de la señal acústica	61
Oscurecer al abrir y cerrar la puerta	61

Ajustar de la unidad de temperatura	61
Seleccionar el idioma	61
Restablecer el ajuste de fábrica	62
Encender o apagar el Modo Demo	62
Modo-Reposo	62
Apertura automática de puerta	63
Red doméstica	63
Display-Bloqueo automático para limpieza	63

---

## **Alarma** **63**

Alarma de la puerta	63
---------------------	----

---

## **Home Connect** **64**

Configurar Home Connect	64
Conectar el aparato para refrigeración con la aplicación Home Connect	65
Instalar la actualización de software de Home Connect	65
Acceso del servicio al cliente	66
Borrar los ajustes de red	66
Indicaciones sobre protección de datos	66

---

## **Compartimento para almacenar vinos** **67**

Ordenar las botellas	67
Consejos prácticos para almacenar las botellas de vino	68
Temperaturas de consumo	68

---

## **Limpiar** **69**

Limpiar la pantalla	69
Limpiar el interior del aparato	69
Limpiar los accesorios	69
Indicación para la conservación de superficies de acero inoxidable	69

---

## **Ruidos** **70**

Ruidos normales	70
Evitar ruidos	70

---

## **Iluminación** **70**

---

## **¿Qué hacer en caso de avería?** **71**

Aparato	71
---------	----

---

## **Servicio al cliente** **72**

Autoprueba del aparato	72
Solicitud de reparación y asesoramiento en caso de averías	72



# Indicaciones de seguridad importantes

¡LEER Y CONSERVAR ESTAS INDICACIONES!

## Definiciones



### ADVERTENCIA

Hacer caso omiso de esta advertencia puede causar lesiones graves o la muerte.



### ATENCIÓN

Hacer caso omiso de esta advertencia puede provocar lesiones leves o moderadas.

### AVISO

Hacer caso omiso de esta advertencia puede causar daños al aparato.

**Nota:** Esto indica información y/o consejos importantes.

## Acerca de este manual

- Lea y siga las instrucciones de uso y de montaje. Ellas contienen información importante sobre la instalación, uso y mantenimiento del aparato.
- El fabricante no se hace responsable, si usted ignora las indicaciones y advertencias de las instrucciones de uso y montaje.
- Guarde todas las instrucciones de uso y de montaje para futuras consultas y posteriores propietarios.

## Introducción

- Este aparato cumple las normas específicas de seguridad para aparatos eléctricos.
- La estanqueidad del circuito de refrigeración viene verificada de fábrica.



# Indicaciones de seguridad importantes

¡LEER Y CONSERVAR ESTAS INDICACIONES!

## Peligro de explosión

- Nunca use aparatos eléctricos en el interior del aparato (por ejemplo, calefactores o máquinas eléctricas para hacer hielo).
- No guarde productos que contengan gases propelentes o inflamables (por ejemplo, latas de aerosol), ni tampoco materiales explosivos en el aparato.
- A excepción de las indicaciones del fabricante, no adoptar medidas adicionales para acelerar la descongelación.

## Riesgo de descarga eléctrica

Una incorrecta instalación o reparación puede implicar serios peligros para el usuario.

- Al instalar el aparato debe prestarse atención a que el cable de conexión a la red eléctrica no quede atrapado ni se dañe.
- Si el cable de conexión a la red eléctrica está dañado: desenchufe el aparato de la toma de corriente inmediatamente.
- No utilice nunca tomas de corriente múltiples ni cables de prolongación o adaptadores.

- Antes de realizar el mantenimiento o modificaciones en el electrodoméstico, desconectar el enchufe o apagar el fusible.  
Antes de limpiar el electrodoméstico, pulsar el **interruptor principal para conexión/desconexión** para apagarlo. Es posible cambiar de lugar las piezas de equipamiento sin peligro mientras el aparato está conectado.
- Nunca corte o retire el tercer conductor (conductor a tierra) del cable de conexión a la red eléctrica.
- Nunca utilice ningún tipo de limpiador a vapor para limpiar el aparato. El vapor puede llegar a las piezas eléctricas y provocar un cortocircuito.
- El aparato, cables y accesorios solamente deben ser reparados o cambiados por el fabricante, por el personal de Servicio de Atención al Cliente o por una persona con una cualificación similar.
- Utilice únicamente piezas originales del fabricante.  
El fabricante garantiza que estas piezas cumplen los requisitos de seguridad.



# Indicaciones de seguridad importantes

¡LEER Y CONSERVAR ESTAS INDICACIONES!

## Evitar riesgos para los niños y las personas vulnerables

En situación de riesgo se encuentran:

- niños,
- personas con sus facultades físicas, sensoriales o perceptivas mermadas,
- personas que carecen de los conocimientos necesarios relativos al manejo seguro del aparato.

Medidas:

- Nunca deje que los niños jueguen con el aparato.
- Asegurarse de que los niños y las personas vulnerables han entendido los peligros.
- Supervisar los niños durante las tareas de limpieza y mantenimiento.

**Peligro de asfixia**

- En caso de disponer la unidad de una cerradura, guardar la llave fuera del alcance de los niños.
- No dejar el embalaje o sus partes a los niños.

## Daños materiales

Para evitar daños materiales:

- No pise, ni se apoye sobre el zócalo, cajones o puertas.
- Mantenga las piezas de plástico y juntas de goma limpias de aceites y grasas.
- Tirar del enchufe - no del cable de conexión.

## Peso

El aparato es muy pesado. Realizar la instalación y el transporte del aparato siempre con un mínimo de 2 personas.  
→ *"Instalar el aparato"*  
en la página 54

## Advertencias en virtud de la Proposición 65 del estado de California

Este producto puede exponerlo a sustancias químicas, incluyendo cloruro de vinilo, que el estado de California sabe que provocan cáncer, defectos congénitos u otro daño reproductivo. Para obtener más información, ir a la página web:

[www.P65Warnings.ca.gov](http://www.P65Warnings.ca.gov)

---

## Uso previsto

---

Use este aparato

- sólo para almacenar vino.
- solo para uso doméstico o en el entorno del hogar.
- solo de acuerdo a estas instrucciones de uso.

Este aparato está diseñado para ser utilizado hasta una altura máxima de 2,000 metros sobre el nivel del mar.

---

## Protección del medio ambiente

---

### Embalaje

Todos los materiales son ecológicos y reciclables:

- Deseche el embalaje conforme a la normativa medioambiental.
- Pregunte a su Distribuidor o en su Administración Pública acerca de los métodos de eliminación.



Eliminar el embalaje del aparato de acuerdo con las regulaciones para la protección del medio ambiente.



Elimine el embalaje de forma respetuosa con el medio ambiente.

### Aparato usado

Mediante una eliminación respetuosa con el medio ambiente, se pueden recuperar materias primas valiosas.

---

### ADVERTENCIA

---

**¡Los niños se pueden encerrar y asfixiar en el aparato!**

Antes de eliminar el aparato usado:

- Desmontar las puertas.
  - Dejar las bandejas y recipientes dentro del aparato, para dificultar que los niños se suban.
  - Mantenga a los niños lejos de los aparatos usados.
- 

---

### ATENCION

---

**Se pueden escapar refrigerantes y gases nocivos.**

No dañe las tuberías del circuito de refrigeración y aislamiento.

---

1. Desconecte el enchufe.
2. Corte el cable de conexión del aparato.
3. Eliminar el aparato correctamente.

---

## Instalación y conexión

---

### Material entregado

Verifique que las piezas no presentan daños ni desperfectos debidos al transporte tras desembalarlas.

Si tiene alguna queja deberá dirigirse al distribuidor en donde adquirió su electrodoméstico o a nuestro Servicio de Atención al Cliente.

→ "Servicio al cliente" en la página 72

El envío consta de los siguientes elementos:

- Aparato para instalación integrada
- Equipamiento (según modelo)
- Material de montaje
- Instrucciones de uso
- Instrucciones de instalación
- Cuaderno de Servicio al cliente
- Suplemento de la garantía
- Informaciones sobre el consumo de energía y los ruidos del aparato

### Datos técnicos

El refrigerante utilizado, la capacidad útil y otros datos técnicos se encuentran en la placa de identificación.

→ "Familiarizándose con el aparato" en la página 57

### Instalar el aparato

#### Lugar de instalación

El peso de su aparato puede ser de hasta 500 kg, dependiendo del modelo. El piso debe ser lo suficientemente estable, no debe ceder por el peso. Si es necesario, refuerce el piso.

### Verificar el hueco de encastre

El hueco debe cumplir con los siguientes criterios:

- Se deben montar escuadras antivuelco
- Profundidad del hueco mínima de 24" (610 mm), para instalación a ras 25" (635 mm)
- rectangular
- estable - las paredes laterales y el techo deben tener un espesor de al menos 5/8" (16 mm) y estar bien sujetos al suelo o la pared
- Profundidad mínima de paredes laterales acortadas 4" (100 mm)

### Instalación side by side

En caso de una instalación side by side favor de tener en cuenta las prescripciones contenidas en las instrucciones de montaje.

Si es necesaria una pared de separación entre los aparatos, ésta debe ser al menos de 5/8" (16 mm) de ancho.

## Ahorrar energía

Si sigue estas instrucciones, el aparato consume menos corriente.

**Nota:** La disposición de las piezas de equipo no afectará el consumo de energía de aparato.

### Instalar el aparato

Proteger el aparato de la luz directa del sol.	Cuando la temperatura ambiente es más baja, el aparato enfría con menos frecuencia, consumiendo menos corriente.
Coloque el aparato a la mayor distancia posible de radiadores, estufas u otras fuentes de calor:	
Distancia mínima de 1¼" (3 cm) con estufas eléctricas o de gas.	
Distancia mínima de 11¼" (30 cm) con estufas de aceite o carbón.	

### **Nota:**

Si esto no es posible, instale un aislamiento entre el dispositivo y la fuente de calor.

Seleccione el lugar de instalación con una temperatura ambiente de aproximadamente 68 °F (20 °C).

No cubrir u obstruir las aberturas de ventilación.	Cuando el aire caliente puede salir, el aparato enfría con menos frecuencia y por lo tanto consume menos corriente.
Ventilar diariamente la habitación.	

### Usar el aparato

Abrir la puerta del aparato solo brevemente.	El aire en el aparato no se calienta tanto. El aparato debe enfriar con menos frecuencia y, por lo tanto, consume menos corriente.
Transporte el vino refrigerado en una hielera y colóquelo inmediatamente en el aparato.	
Deje siempre un poco de espacio entre las botellas y el panel posterior.	El aire puede circular y la temperatura permanece constante. El aparato debe enfriar con menos frecuencia y, por lo tanto, consume menos corriente.
No cubrir ni obstruir las aberturas de ventilación.	Cuando el aire caliente puede salir libremente, el aparato consume menos corriente.
Aspirar las aberturas de ventilación una vez al año.	

## Antes del primer uso

1. Retirar el material informativo y eliminar las cintas adhesivas, así como las láminas protectoras.
2. Limpiar el aparato.  
→ "Limpiar" en la página 69

## Conexión a la red eléctrica

### ATENCION

No conecte el aparato a enchufes de ahorro de energía electrónicos.

**Nota:** El aparato se puede conectar a convertidores conmutados por red o de onda sinusoidal.

Los convertidores conmutados por red se emplean en las instalaciones fotovoltaicas conectadas directamente a la red pública de abastecimiento de corriente eléctrica. En instalaciones aisladas deberán emplearse los convertidores de onda sinusoidal. Las instalaciones aisladas, por ejemplo en barcos o refugios de montaña, no tienen conexión directa a la red pública de corriente eléctrica.

1. Después de instalar el aparato, esperar al menos 1 hora antes de conectarlo, para evitar daños en el compresor.
2. Asegúrese de que la toma de corriente se ha instalado correctamente y cumple con los requerimientos exigidos.

#### Requisitos para las tomas de corriente

Toma de corriente de	110 V ... 120 V
Conductor de protección	60 Hz
Fusible	10 A ... 16 A

#### Carga simultánea máxima

Aparato	6 A
---------	-----

3. Conecte el aparato a una toma de corriente cerca del aparato.

La toma de corriente debe estar fácilmente accesible después de la instalación del aparato.

### ADVERTENCIA

#### ¡Peligro de descarga eléctrica!

No utilice nunca tomas de corriente múltiples, ni cables de prolongación o adaptadores.

El aparato debe estar conectado a tierra adecuadamente.

Nunca corte o retire el tercer conductor (conductor a tierra) del cable de conexión a la red eléctrica.

#### ¡Peligro de descarga eléctrica!

Si la longitud del cable de conexión a la red eléctrica no es suficiente, no utilice nunca tomas de corriente múltiples o cables de prolongación. Contactar al servicio al cliente para mayor información.



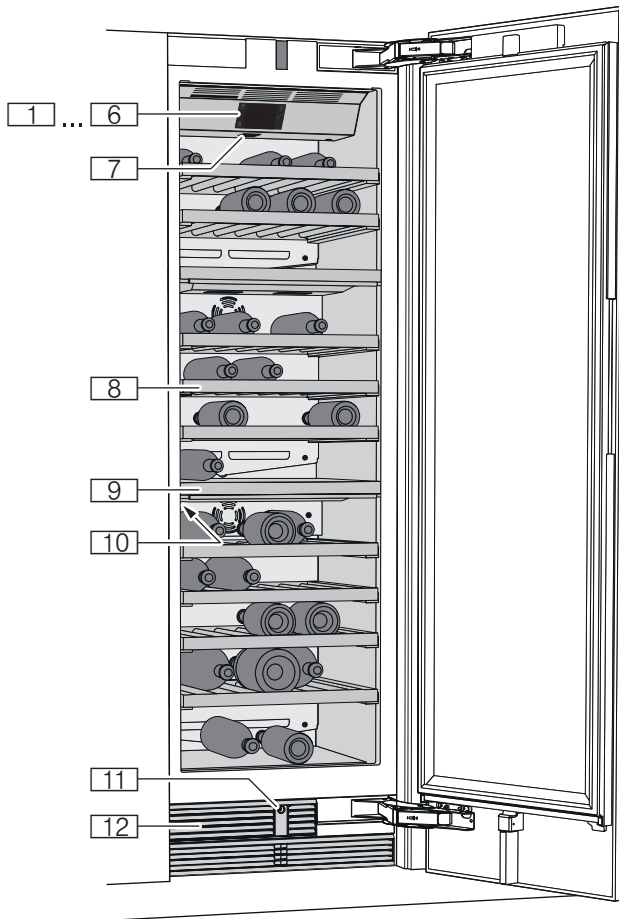

## Familiarizándose con el aparato

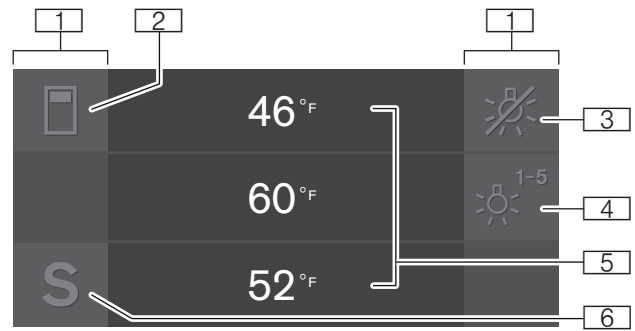

## Controles



- 1** Campos táctiles  
Bajo los campos táctiles, hay sensores. Tocar el ícono llama a la función correspondiente.
- 2** Tecla   
Abrir el menú para modificar la temperatura y la humedad del aire.
- 3** Tecla   
Apagar la luz de presentación.
- 4** Tecla   
Abre el menú para cambiar entre los distintos escenarios de iluminación.
- 5** Indicación de temperatura del compartimento para almacenar vinos  
Muestra la temperatura programada en °F/°C. Se muestran 2 o 3 compartimentos en función del modelo del aparato.
- 6** Tecla **S**  
Abre el menú principal.

## Aparato

\* No disponible en todos los modelos.

- 1...6** Controles
- 7** Interruptor principal Encendido/ Apagado
- 8** Bandeja
- 9** Placa separadora
- 10** Placa de características
- 11** Apertura automática de puerta
- 12** Abertura de ventilación

### Menú principal

Pulsar la tecla **S** para abrir el menú principal.

En el menú principal encontrará:

- Ajustes básicos
- Display-Bloqueo para limpieza
- Autocomprobación
- Modo-Reposo (si está activado)

→ "Manejo del electrodoméstico" en la página 59

### Menú Ajustes básicos

Para acceder al menú **Ajustes básicos**:

1. Pulsar la tecla **S**.
2. Con la tecla **◀** desplazarse a la opción de menú **Ajustes básicos**.
3. Abrir el menú con la tecla **✓**.

En el menú **Ajustes básicos** encontrará los siguientes submenús y posibilidades de ajuste:

- Brillo
- Display en espera
- Display
- Color del panel táctil
- Tono del panel táctil
- Volumen del tono del panel táctil
- Volumen de la señal acústica
- Oscurecer al abrir y cerrar la puerta
- Unidad de temperatura
- Idioma
- Ajustes de fábrica
- Modo Demo
- Modo-Reposo
- Apertura automática de la puerta
- Red de internet doméstica
- Display-Bloqueo automático para limpieza

→ "Manejo del electrodoméstico" en la página 59

## Equipamiento

### Bandeja

Para alcanzar más fácilmente las botellas de vino, se pueden extraer las bandejas.

**Nota:** Las bandejas de separación de las zonas de climatización no pueden ser desplazadas.

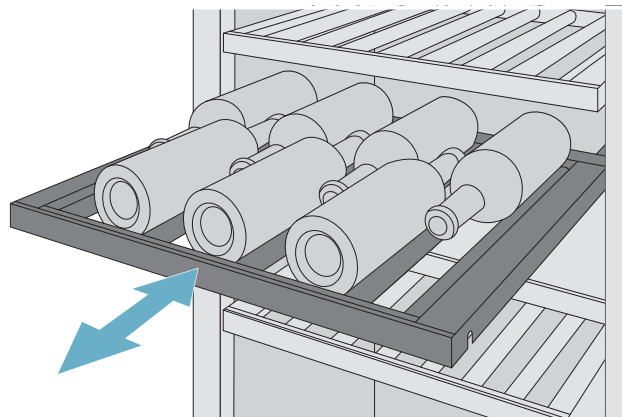

## Manejo del electrodoméstico

### Encender el aparato

#### 1. Pulse el interruptor principal de encendido/apagado.

El aparato comienza a enfriar, y la iluminación se enciende cuando la puerta está abierta.

#### 2. Ajustar la temperatura deseada.

→ "Ajustar la temperatura" en la página 59

#### Advertencias relativas al funcionamiento del aparato

- Después de encenderlo, el aparato puede necesitar varias horas hasta alcanzar las temperaturas ajustadas.
- Los lados frontales del compartimento se calientan en parte ligeramente. Esto evita la condensación en la zona de la junta de la puerta.

### Apagar y cerrar el aparato

#### Apagar el aparato

- Pulse el **interruptor principal de encendido/apagado**.  
El aparato deja de enfriar.

#### Desconectar el aparato

Cuando no utilice el aparato por un período prolongado:

1. Desconectar el enchufe o apagar el fusible.  
El aparato deja de enfriar.
2. Limpiar el aparato.
3. Dejar el aparato abierto.

### Ajustar la temperatura

#### Temperatura recomendada

Compartimento para almacenar vinos: 11 °C / 52 °F



#### Compartimento para almacenar vinos

1. Seleccionar el compartimento deseado con la tecla .
2. Pulsar la tecla **-/+** repetidas veces hasta que la indicación muestre la temperatura deseada.
3. El aparato guarda el ajuste y después de algunos segundos regresa automáticamente a la pantalla principal.

### Luz de presentación



Puede utilizar los modos de iluminación preprogramados para iluminar sus botellas de vino cuando la puerta esté cerrada. Difieren en la intensidad de iluminación para cada zona de climatización.

#### Utilizar la luz de presentación

1. Pulsar la tecla  para abrir el menú **Luz de presentación**.
2. Seleccionar un modo de iluminación o pulsar la tecla  para desactivar la luz de presentación.
3. Pulsar la tecla .  
El ajuste se guarda.

#### Apagar la luz de presentación

- Para apagar la luz de presentación, pulsar la tecla .





**Nota:** Al hacerlo, también se oculta la tecla  para abrir el menú **Luz de presentación**. Volver a pulsar la tecla para que se vuelva a mostrar la tecla .

### Grado de humedad.

En las botellas con corcho natural que están almacenadas por más de 4 semanas, puede ocurrir que el corcho natural se contraiga debido a un grado de humedad excesivamente bajo.

Para evitar esto, almacene las botellas viejas de vino de modo que el corcho esté siempre húmedo e incremente el grado de humedad del aire.

Conectar y desconectar la humedad del aire:

1. Seleccionar el compartimento deseado con la tecla .
2. Para activar un mayor grado de humedad del aire, pulsar la tecla .  
En la pantalla se muestra el símbolo .  
Para desconectar pulsar la tecla .  
En la pantalla se muestra el símbolo .
3. El aparato guarda el ajuste y después de algunos segundos regresa automáticamente a la pantalla principal.

## Display-Bloqueo para limpieza

Con esta función apaga la función táctil de los controles durante 10 segundos. Durante este tiempo, puede limpiar la pantalla.

→ "Limpiar la pantalla" en la página 69

1. Pulsar la tecla **S** para abrir el menú principal.

2. Pulsar la tecla **▶**.

El mensaje de limpieza aparece y empieza la cuenta atrás.

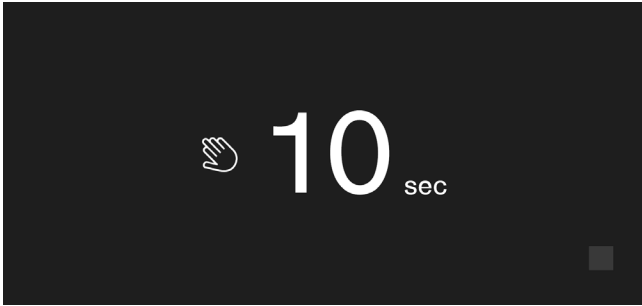

## Autocomprobación

Con esta función inicia el análisis de errores de su dispositivo.

→ "Autoprueba del aparato" en la página 72

## Ajustar el brillo del panel de control

1. Pulsar la tecla **S** para abrir el menú principal.

2. Con la tecla **<** desplazarse a la opción de menú **Ajustes básicos**.

3. Pulsar la tecla **✓**.

4. Para abrir la opción del menú **Brillo**, pulsar la tecla **\\_.**

5. Con las teclas **< >** ajustar el brillo deseado.

6. Pulsar la tecla **✓**.

El ajuste se guarda.

7. Pulsar la tecla **X** para salir del menú.

## Activar y desactivar la indicación de standby

Al activar el display en espera, puede seleccionar lo que se mostrará en el panel de mando con la puerta cerrada.

1. Pulsar la tecla **S** para abrir el menú principal.

2. Con la tecla **<** desplazarse a la opción de menú **Ajustes básicos**.

3. Pulsar la tecla **✓**.

4. Con la tecla **>** desplazarse a la opción de menú **Display en espera**.

5. Pulsar la tecla **\\_.**

6. Con las teclas **< >** seleccionar si se activa o desactiva el display en espera.

7. Pulsar la tecla **✓**.

8. Si se activó el display en espera, con las teclas **< >** puede seleccionarse si el logotipo o la temperatura se mostrará con las funciones conectadas.

9. Pulsar la tecla **✓**.

El ajuste se guarda.

10. Pulsar la tecla **X** para salir del menú.

## Ajustar display

Es posible elegir entre los ajustes **Reducido** y **Estándar**. En el ajuste **Reducido**, tras un breve tiempo sin haber pulsado ninguna tecla, en el panel de mando se muestra la temperatura y las funciones especiales activas. Al tocar los campos táctiles, todas las teclas se vuelven visibles.

En el ajuste **Estándar**, todas las teclas permanecen siempre visibles.

1. Pulsar la tecla **S** para abrir el menú principal.

2. Con la tecla **<** desplazarse a la opción de menú **Ajustes básicos**.

3. Pulsar la tecla **✓**.

4. Con la tecla **>** desplazarse a la opción de menú **Display**.

5. Pulsar la tecla **\\_.**

6. Con las teclas **< >** desplazarse al ajuste deseado.

7. Pulsar la tecla **✓**.

El ajuste se guarda.

8. Pulsar la tecla **X** para salir del menú.

## Ajustar el color del panel táctil

1. Pulsar la tecla **S** para abrir el menú principal.

2. Con la tecla **<** desplazarse a la opción de menú **Ajustes básicos**.

3. Pulsar la tecla **✓**.

4. Con la tecla **>** desplazarse a la opción de menú **Color del panel táctil**.

5. Pulsar la tecla **\\_.**

6. Con las teclas **< >** desplazarse al ajuste deseado.

7. Pulsar la tecla **✓**.

El ajuste se guarda.

8. Pulsar la tecla **X** para salir del menú.

## Ajustar el tono del panel táctil

Usted puede cambiar o desactivar el sonido de las teclas que se produce al pulsar las teclas.

1. Pulsar la tecla **S** para abrir el menú principal.
2. Con la tecla **<** desplazarse a la opción de menú **Ajustes básicos**.
3. Para abrir la opción de menú, pulsar la tecla **✓**.
4. Con la tecla **>** desplazarse a la opción de menú **Tono del panel táctil**.
5. Para abrir la opción de menú, pulsar la tecla **\\_**.
6. Con las teclas **<>** seleccionar el ajuste deseado.
7. Pulsar la tecla **✓**.  
El ajuste se guarda.
8. Pulsar la tecla **X** para salir del menú.

## Ajustar el volumen del tono del panel táctil

Usted puede ajustar el volumen de los tonos que se producen al pulsar las teclas.

1. Pulsar la tecla **S** para abrir el menú principal.
2. Con la tecla **<** desplazarse a la opción de menú **Ajustes básicos**.
3. Para abrir la opción de menú, pulsar la tecla **✓**.
4. Con la tecla **>** desplazarse a la opción de menú **Volumen del tono del panel táctil**.
5. Para abrir la opción de menú, pulsar la tecla **\\_**.
6. Con las teclas **<>** seleccionar el ajuste deseado.
7. Pulsar la tecla **✓**.  
El ajuste se guarda.
8. Pulsar la tecla **X** para salir del menú.

## Ajustar el volumen de la señal acústica

Usted puede ajustar el volumen de la señal acústica que se producen, por ejemplo, por las alarmas.

1. Pulsar la tecla **S** para abrir el menú principal.
2. Con la tecla **<** desplazarse a la opción de menú **Ajustes básicos**.
3. Para abrir la opción de menú, pulsar la tecla **✓**.
4. Con la tecla **>** desplazarse a la opción de menú **Volumen de la señal acústica**.
5. Para abrir la opción de menú, pulsar la tecla **\\_**.
6. Con las teclas **<>** seleccionar el ajuste deseado.
7. Pulsar la tecla **✓**.  
El ajuste se guarda.

8. Pulsar la tecla **X** para salir del menú.

## Oscurecer al abrir y cerrar la puerta

Con la función Oscurecer al abrir y cerrar la puerta activada, la iluminación se va aclarando lentamente al abrir el aparato y se oscurece lentamente al cerrar el aparato.

### Activar o desactivar la función Oscurecer al abrir y cerrar la puerta

1. Pulsar la tecla **S** para abrir el menú principal.
2. Con la tecla **<** desplazarse a la opción de menú **Ajustes básicos**.
3. Pulsar la tecla **✓**.
4. Con la tecla **>** desplazarse a la opción de menú **Oscurecer al abrir y cerrar la puerta**.
5. Pulsar la tecla **\\_**.
6. Con la tecla **>** desplazarse a la opción de menú **Encendido o Apagado**. Confirmar con la tecla **✓**.

## Ajustar de la unidad de temperatura

Puede elegir entre la unidad °C y °F.

1. Pulsar la tecla **S** para abrir el menú principal.
2. Con la tecla **<** desplazarse a la opción de menú **Ajustes básicos**.
3. Pulsar la tecla **✓**.
4. Con la tecla **<** desplazarse a la opción de menú **Unidad de temperatura**.
5. Pulsar la tecla **\\_**.
6. Con las teclas **<>** desplazarse a la unidad deseada.
7. Pulsar la tecla **✓**.  
La unidad se cambiará.
8. Pulsar la tecla **X** para salir del menú.

## Seleccionar el idioma

1. Pulsar la tecla **S** para abrir el menú principal.
2. Con la tecla **<** desplazarse a la opción de menú **Ajustes básicos**.
3. Pulsar la tecla **✓**.
4. Con la tecla **<** desplazarse a la opción de menú **Idioma**.
5. Pulsar la tecla **\\_**.
6. Con las teclas **<>** desplazarse al idioma deseado.
7. Pulsar la tecla **✓**.  
El display se reinicia, aparece la pantalla de inicio.

## Restablecer el ajuste de fábrica

1. Pulsar la tecla **S** para abrir el menú principal.
2. Con la tecla **<** desplazarse a la opción de menú **Ajustes básicos**.
3. Pulsar la tecla **✓**.
4. Con la tecla **<** desplazarse a la opción de menú **Ajustes de fábrica**.
5. Pulsar la tecla **\\_.**  
Suena una señal y aparece un mensaje para confirmar el reinicio.
6. Pulsar la tecla **✓**.  
Todos los ajustes se restablecen a los ajustes de fábrica.
7. Pulsar la tecla **X** para salir del menú.

## Encender o apagar el Modo Demo

La función de refrigeración del aparato se apaga. Todas las demás funciones se pueden utilizar.

**Nota:** En el Modo Demo no almacenar alimentos, el aparato permanecerá a temperatura ambiente.

1. Pulsar la tecla **S** para abrir el menú principal.
2. Con la tecla **<** desplazarse a la opción de menú **Ajustes básicos**.
3. Pulsar la tecla **✓**.
4. Con la tecla **<** desplazarse a la opción de menú **Modo-Demo**.
5. Pulsar la tecla **\\_.**
6. Con las teclas **< >** seleccione el ajuste **Encendido o Apagado**
7. Pulsar la tecla **✓**.  
El ajuste se guarda.
8. Pulsar la tecla **X** para salir del menú.

## Modo-Reposo

El aparato detiene lo siguiente:

- Apertura automática de la puerta  
**Nota:** Tenga en cuenta que en una situación de instalación sin asas no tendrá ayuda al abrir la puerta durante este tiempo.  
En ese caso, tire desde abajo por debajo de la placa del mueble para abrir la puerta.
- Señales acústicas
- Iluminación interior
- Mensajes del panel
- Se reduce la luz de fondo del panel

### Activar o desactivar el Modo-Reposo

#### Mostrar u ocultar el Modo-Reposo en el menú principal

Para que pueda utilizar el Modo-Reposo, primero necesita visualizar la función en el menú principal:

1. Pulsar la tecla **S** para abrir el menú principal.
2. Con la tecla **<** desplazarse a la opción de menú **Ajustes básicos**.
3. Pulsar la tecla **✓**.
4. Con la tecla **<** desplazarse a la opción de menú **Modo-Reposo**. Pulsar la tecla **\\_.**
5. Con las teclas **>** desplazarse a la opción de menú **Disponible** o **No disponible**. Confirmar con la tecla **✓**.
6. Pulsar la tecla **X** para salir del menú.

La función se muestra u oculta en el menú principal.

### Activar el Modo-Reposo

1. Pulsar la tecla **S** para abrir el menú principal.
2. Pulsar la tecla **⌚** para abrir la vista **Duración del Modo-Reposo**.
3. Cambiar la duración con las teclas **-/+**.
4. Para iniciar pulsar la tecla **▶**.

El aparato apaga todas las funciones mencionadas.

### Desconectar el Modo-Reposo

- Después de concluido el tiempo programado, el aparato vuelve al modo de funcionamiento normal.
- Para terminar el Modo-Reposo antes de que concluya el tiempo programado, pulsar la tecla **■**.

## Apertura automática de puerta

La apertura automática de la puerta le ayuda a abrir la puerta.

En cuanto activa la función, la apertura automática de la puerta se despliega y le ayuda a abrir la puerta.

### ATENCION

El cierre prematuro repetido de la puerta conduce al desgaste o falla de la apertura automática de la puerta.

No cierre la puerta, mientras la apertura automática de la puerta todavía está desplegada. Si a pesar de todo ha cerrado la puerta, deje la puerta cerrada durante 5 minutos. La apertura automática de la puerta se alinea de nuevamente.

### Abrir la opción de menú **Apertura automática de la puerta**:

1. Pulsar la tecla **S** para abrir el menú principal.
2. Con la tecla **◀** desplazarse a la opción de menú **Ajustes básicos**.
3. Para abrir el menú pulsar la tecla **✓**.
4. Con la tecla **◀** desplazarse a la opción de menú **Apertura automática de la puerta**.
5. Para cambiar los Ajustes, pulsar la tecla **\\_.**

### Encender el sistema empujar-para-abrir

En una situación de instalación sin asas, se puede elegir el sistema empujar-para-abrir. Con ello, el aparato se abre un poco al presionar ligeramente la puerta.

**Nota:** Tenga en cuenta que la apertura automática de la puerta se desactiva al encenderse el Modo-Reposo.

1. Abrir la opción de menú **Apertura automática de la puerta**.
2. Seleccionar la opción de menú **Sistema empujar-para-abrir**.
3. Para abrir la opción de menú, pulsar la tecla **✓**.
4. Seleccionar **Potenciar energía**. Aquí se puede ajustar el esfuerzo necesario para accionar la apertura automática de la puerta.
5. Seleccionar **Duración de apertura**. Aquí se puede establecer cuánto tiempo permanecerá la puerta un poco abierta antes de cerrarse automáticamente.

**Nota:** Si la puerta permanece entreabierta, el aparato comprueba una vez por segundo si la puerta está todavía abierta. Después de transcurrida la duración de apertura ajustada, el aparato cierra la puerta automáticamente.

### Encender el sistema jalar-para-abrir

En una situación de instalación con asas, se puede elegir el sistema jalar-para-abrir. Con ello, su aparato le ayuda a abrir la puerta en cuando tira del asa.

1. Abrir la opción de menú **Apertura automática de la puerta**.
2. Seleccionar la opción de menú **Sistema jalar-para-abrir**.
3. Para abrir la opción de menú, pulsar la tecla **✓**.
4. Seleccionar **Potenciar energía**. Aquí se puede ajustar el esfuerzo necesario para accionar la apertura automática de la puerta.

### Desactivar la apertura automática de la puerta

1. Abrir la opción de menú **Apertura automática de la puerta**.
2. Seleccionar la opción de menú **Apagado**.

## Red doméstica

Con esta función usted puede establecer una conexión entre el aparato para refrigeración y su dispositivo móvil. → *"Home Connect" en la página 64*

## Display-Bloqueo automático para limpieza

Con esta función puede seleccionar, si se enciende el bloqueo de limpieza automáticamente cuando se abre la puerta.

1. Pulsar la tecla **S** para abrir el menú principal.
2. Con la tecla **◀** desplazarse a la opción de menú **Ajustes básicos**.
3. Pulsar la tecla **✓**.
4. Con la tecla **◀** desplazarse a la opción de menú **Display-Bloqueo automático para limpieza**.
5. Para cambiar los Ajustes, pulsar la tecla **\\_.**

## Alarma

### Alarma de la puerta

Si la puerta del aparato permanece abierta durante un tiempo prolongado, se activa la alarma de la puerta (sonido constante).

- Cerrar la puerta.  
La señal acústica se desactiva.

## Home Connect

Este aparato funciona con Wi-Fi y puede controlarse de forma remota a través de un dispositivo móvil.

**Nota:** Wi-Fi es una marca registrada de Wi-Fi Alliance.

El aparato funciona, en los siguientes casos, como un aparato para refrigeración sin conexión a la red doméstica y se puede seguir manejando manualmente a través de los mandos:

- El aparato no está conectado a una red doméstica.
- El servicio Home Connect no se ofrece en el país en el que está instalado el aparato. Encontrará una lista de los países en los que se ofrece Home Connect en [www.home-connect.com](http://www.home-connect.com).

**Nota:** Tenga en cuenta las indicaciones de seguridad de este manual. Asegúrese de respetarlas también cuando utiliza el aparato mediante la aplicación Home Connect desde fuera de casa.

→ "Indicaciones de seguridad importantes" en la página 50

Tenga en cuenta también las instrucciones de la aplicación Home Connect.

## Configurar Home Connect

### Notas

- Después de conectar el aparato, espere al menos 2 minutos antes de configurar Home Connect. Sólo entonces concluye la inicialización interna del aparato.
- Tenga en cuenta la hoja adjunta de Home Connect que está disponible para su descarga en [www.gaggenau.com](http://www.gaggenau.com) en la sección de las instrucciones. Para ello, introduzca el número de producto (E-Nr.) de su aparato en el cuadro de búsqueda.
- Para cambiar los ajustes del aparato con Home Connect, necesita instalar la aplicación Home Connect en su dispositivo móvil. Para ello, tener en cuenta la documentación adjunta de Home Connect. Siga los pasos indicados en la aplicación.

### Menú Red doméstica

Para abrir el menú **Red doméstica**:

1. Pulsar la tecla **S** para abrir el menú principal.
2. Con la tecla **<** desplazarse a la opción de menú **Ajustes básicos**.
3. Para abrir la opción de menú, pulsar la tecla **✓**.
4. Con la tecla **<** desplazarse a la opción de menú **Red doméstica**.
5. Para abrir la opción de menú, pulsar la tecla **\\_**.

**Nota:** Al abrir el menú por primera vez, usted será guiado automáticamente a través de la configuración inicial. Siga las instrucciones del panel de mando. En los siguientes capítulos encontrará mayor información.

6. Con las teclas **< >** seleccionar el submenú deseado.
7. Pulsar la tecla **X** para salir del menú.

En el menú **Red doméstica** encuentra los siguientes submenús:

- Conexión
- Conectar con la aplicación
- Actualización de software
- Borrar los ajustes de red

### Configuración de la conexión con la red doméstica

Al abrir el menú por primera vez, usted será guiado automáticamente a través de la configuración inicial. Siga las instrucciones del panel de mando.

1. Instalar la aplicación **Home Connect** en su dispositivo móvil.
2. En el aparato para refrigeración abrir el menú **Red doméstica**.
3. Abrir la aplicación en el dispositivo móvil.
4. Iniciar sesión en la aplicación o registrarse si todavía no se ha creado un acceso.
5. Comprobar en el router de la red doméstica si existe una función **WPS** para la conexión automática.
6. Si dicha función está disponible, iniciar la conexión automática a la red con la tecla **✓** y seguir las instrucciones del panel de mando. Siga las instrucciones del panel de mando.
7. Iniciar la conexión manual a la red cuando la función mencionada no esté disponible o no esté seguro de ello, o cuando haya fallado la conexión automática a la red.

El aparato para refrigeración genera temporalmente una red propia a la que se conecta el dispositivo móvil.



8. Iniciar la conexión manual a la red en la aplicación del dispositivo móvil.

Tan pronto como el aparato para refrigeración esté conectado al dispositivo móvil, se establecerá una conexión entre el aparato para refrigeración y la red doméstica (Wi-Fi).

**Nota:** Si no es posible establecer la conexión, compruebe si hay suficiente recepción.

→ *"Comprobar la intensidad de la señal" en la página 65*

### Comprobar la intensidad de la señal

La intensidad de la señal se muestra en la ventana inicial del menú **Red doméstica**. El valor de intensidad de la señal debería ser del 50 % como mínimo. Si la intensidad de la señal es demasiado baja, se puede interrumpir la conexión.

### Mejorar la intensidad de señal

- Coloque el router más cerca del aparato para refrigeración.
- Asegúrese de que la conexión no está interrumpida por paredes de apantallamiento.
- Instale un repetidor para intensificar la señal.

## Conectar el aparato para refrigeración con la aplicación Home Connect

Con este menú, usted puede conectar su aparato para refrigeración con otros dispositivos móviles.

1. Instalar la aplicación **Home Connect** en el dispositivo móvil y registrarse o iniciar sesión.
2. En el aparato para refrigeración abrir el menú **Red doméstica**.  
→ *"Configurar Home Connect" en la página 64*
3. Con la tecla > desplazarse a la opción de menú **Conectar con la aplicación**.
4. Para abrir la opción de menú, pulsar la tecla \\_.
5. Confirme el mensaje para mostrar el aparato para refrigeración en la aplicación.
6. Abrir la aplicación y esperar hasta que se muestre el aparato para refrigeración.  
Con **Añadir** confirmar la conexión entre la aplicación y el aparato para refrigeración.  
Si el aparato para refrigeración no se muestra automáticamente, hacer clic en la aplicación en **Añadir aparato** y seguir las instrucciones. En cuanto se muestre el aparato para refrigeración, añadirlo con +.
7. Seguir las instrucciones de la aplicación hasta que el proceso haya finalizado.

## Instalar la actualización de software de Home Connect

El aparato para refrigeración comprueba a intervalos regulares si existen actualizaciones para el software de Home Connect.

Cuando hay una actualización disponible, junto a la tecla **S** aparece un pequeño signo de exclamación **S**<sup>®</sup>.

Instalar actualización:

1. Pulsar la tecla **S**<sup>®</sup>.  
Se abre el menú especial **Nota Red doméstica**.
2. Para abrir la opción de menú, pulsar la tecla ✓.  
Se abre una ventana de notificación con los pasos necesarios para la instalación del nuevo software.
3. Pulsar la tecla ✓ para cerrar la ventana de notificación.
4. En el aparato para refrigeración abrir el menú **Red doméstica**.  
→ *"Configurar Home Connect" en la página 64*
5. Con la tecla > desplazarse a la opción de menú **Actualización de software**.
6. Para abrir la opción de menú, pulsar la tecla \\_.  
**Nota:** La tecla \\_ solo es visible cuando hay una actualización disponible.  
Se instalará el nuevo software.
7. En cuanto finalice la instalación aparece una nota.
8. Pulsar la tecla ✓ para cerrar la nota.

## Acceso del servicio al cliente

Cuando se ponga en contacto con el servicio al cliente, este podrá acceder a su aparato y registrar su estado con su previo consentimiento. Para ello, el aparato debe estar conectado a la red doméstica.



Puede encontrar más información sobre el acceso de servicio al cliente y la disponibilidad del mismo en su país en [www.home-connect.com](http://www.home-connect.com), en la sección Ayuda y asistencia.

1. Contactar al servicio al cliente.  
→ *"Servicio al cliente" en la página 72*
2. Confirmar en la aplicación el inicio del acceso de servicio al cliente.  
Durante el acceso de servicio al cliente aparece el símbolo  en el panel de mando.
3. En cuanto el servicio al cliente haya reunido la información necesaria, se desconectará de su aparato.

**Nota:** Usted puede interrumpir el diagnóstico remoto antes de tiempo desconectando el acceso de servicio al cliente en la aplicación Home Connect.

## Borrar los ajustes de red

Si se presentan problemas al intentar establecer la conexión o si se desea registrar el aparato en otra red doméstica (WLAN), se pueden restablecer los ajustes de Home Connect.

1. En el aparato para refrigeración abrir el menú **Red doméstica**.  
→ *"Configurar Home Connect" en la página 64*
2. Con la tecla  desplazarse a la opción de menú **Borrar los ajustes de red**.
3. Para abrir la opción de menú, pulsar la tecla .
4. Confirme el mensaje para borrar los ajustes de red.

Para volver a conectar el aparato con la red doméstica, ejecute de nuevo la configuración inicial.

→ *Página 64*

## Indicaciones sobre protección de datos

Al conectar por primera vez su aparato Home Connect a una red WLAN asociada a Internet, el aparato transmite las siguientes categorías de datos al servidor de Home Connect (registro inicial):

- Identificación única del aparato (compuesta por la clave del aparato y la dirección MAC del módulo de comunicación wifi utilizado).
- Certificado de seguridad del módulo de comunicación Wi-Fi (para la protección técnica de la información de la conexión).
- Las versiones actuales del software y el hardware del electrodoméstico.
- El estado de un posible restablecimiento previo a los ajustes de fábrica iniciales.

El registro inicial prepara la utilización de las funciones Home Connect y solo es necesario la primera vez que se vayan a utilizar las funciones Home Connect.

**Nota:** Se debe tener en cuenta que las funciones Home Connect solo se pueden utilizar en conexión con la aplicación Home Connect. Se puede consultar la información relativa a la protección de datos en la aplicación Home Connect.

## Compartimento para almacenar vinos

### Ordenar las botellas

Para almacenar la cantidad máxima de botellas de vino:

- Deposite las botellas tal y como se muestra
- y asegúrese de que las botellas no excedan las dimensiones indicadas

### Ejemplos prácticos para guardar las botellas

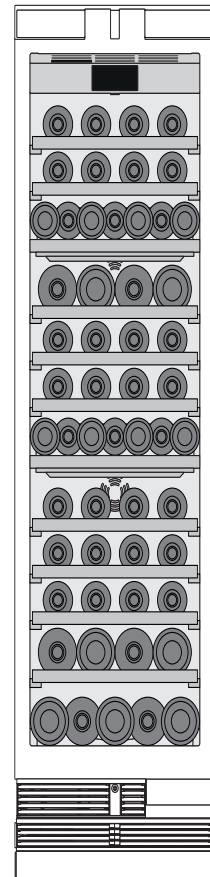
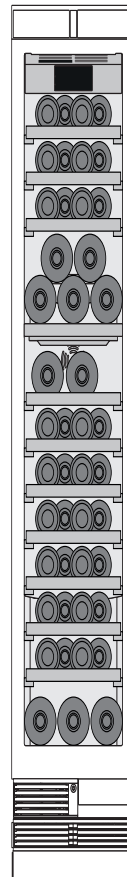
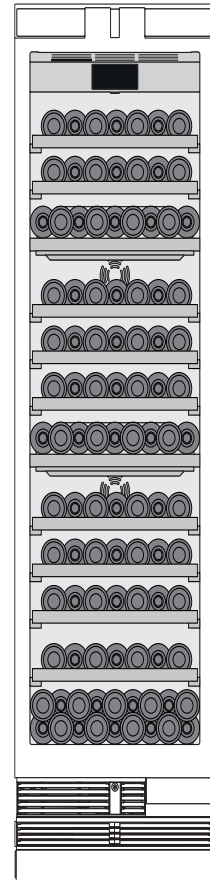
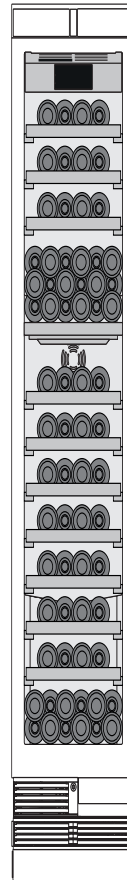
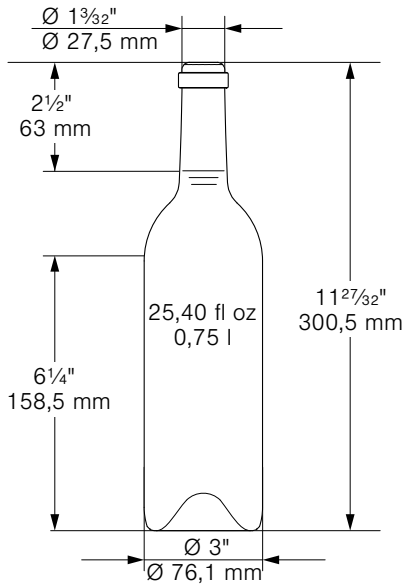

## Consejos prácticos para almacenar las botellas de vino

- Desempacar las botellas de vino. No almacenarlas en cajas o cartones en el compartimento para almacenar vinos.
- En las botellas con corcho natural que están almacenadas por más de 4 semanas, puede ocurrir que el corcho natural se contraiga debido a un grado de humedad excesivamente bajo. Para evitar esto, almacene las botellas viejas de vino de modo que el corcho esté siempre húmedo e incremente el grado de humedad del aire. → "Grado de humedad." en la página 59
- Las bandejas abiertas de botellas permiten la circulación permanente del aire. De este modo, el exceso de humedad se elimina rápidamente.
- Antes de consumir o servir un vino se recomienda "aclimatarlo" a la temperatura ambiente de la habitación (atemperados o 'chambrés'): por este motivo se sugiere sacar los vinos rosados del aparato unas 2–5 horas antes y los tintos 4–5 horas antes, a fin de que tengan la temperatura ideal de consumo. Por el contrario, el vino blanco se lleva directamente a la mesa. El cava y el champán deben enfriarse brevemente en el refrigerador antes del consumo.
- Tenga presente que los vinos deberán almacenarse siempre a una temperatura ligeramente más baja que su temperatura de servicio ideal, dado que al servirlos en la copa, su temperatura aumenta inmediatamente.

## Temperaturas de consumo

La temperatura de servicio correcta de un vino es un factor decisivo y determinante para su sabor y el placer de su degustación.

Para servir el vino se recomiendan las siguientes temperaturas de consumo:

Tipo de vino	Temperatura de consumo
Grandes vinos de Burdeos, tintos	65 °F (18 °C)
Côtes du Rhône tintos, Barolo	64 °F (17 °C)
Grandes vinos Burgunder tintos, vinos de Burdeos tintos	61 °F (16 °C)
Vino de Oporto	59 °F (15 °C)
Vinos jóvenes Burgunder, tintos	57 °F (14 °C)
Vinos tintos jóvenes	54 °F (12 °C)
Jóvenes vinos Beaujolais, todos los vinos blancos con poco azúcar residual	52 °F (11 °C)
Todos los vinos blancos, grandes vinos Chardonnay	50 °F (10 °C)
Vino de jerez	49 °F (9 °C)
Vinos blancos jóvenes a partir de cosecha tardía	46 °F (8 °C)
Vinos blancos Loire, Entre-deux-Mers	45 °F (7 °C)

---

## Limpiar

---

### ATENCION

#### Evitar daños al aparato y piezas del equipamiento.

- No utilizar detergentes y disolventes que contengan arena, cloro o ácidos.
  - No emplear esponjas abrasivas.  
En las superficies metálicas podría producirse corrosión.
  - No limpiar nunca las bandejas y recipientes en el lavavajillas.  
Las piezas pueden deformarse.
- 

## Limpiar los accesorios

Para la limpieza, extraer los elementos variables del aparato.

→ "Equipamiento" en la página 58

## Indicación para la conservación de superficies de acero inoxidable

Para la conservación y limpieza de las superficies de acero inoxidable sólo utilice productos de limpieza apropiados para acero inoxidable y un paño de limpieza para acero inoxidable.

Puede adquirir un paño de limpieza apropiado para acero inoxidable a través del servicio posventa.

La conservación de la superficie de acero inoxidable debe realizarse en dirección de la estructura a fin de evitar arañazos visibles.

## Limpiar la pantalla

Debido al cambio de temperaturas y de la humedad del aire podrían empañarse los controles.

Para la limpieza, active el bloqueo para limpieza.

→ "Display-Bloqueo para limpieza" en la página 60

Para la limpieza utilice un paño de microfibra limpio.

## Limpiar el interior del aparato

Proceder como se indica a continuación:

1. Pulse el **interruptor principal de encendido/apagado**.
2. Retirar las botellas y, siempre que sea posible, almacenarlas en un lugar frío.
3. Limpie el aparato con un paño suave, agua templada y un poco de jabón líquido de pH neutro.

---

### ATENCION

El agua de lavado no debe entrar en la iluminación o por el agujero de drenaje a la zona de evaporación.

---

4. Limpie la junta de la puerta con agua limpia y séquela bien.
5. Vuelva a encender el aparato e introduzca las botellas.

---

## Ruidos

---

### Ruidos normales

**Zumbido:** Un motor está en marcha, por ejemplo, unidad de refrigeración, ventilador.

**Burbujear, zumbar o borbotear:** el refrigerante fluye a través de los tubos.

**Cliquear:** motor, interruptor o válvulas de solenoide, un interruptor de encendido o apagado.

### Evitar ruidos

**El aparato está desnivelado:** Nivelar el aparato con ayuda de un nivel de burbuja. Modifique la altura de las patas de ajuste. Si las patas de ajuste se han extendido por completo, pero el aparato continúa desnivelado, coloque p. ej. una placa delgada de madera por debajo.

**Los recipientes, bandejas o estantes vibran o están atascados:** Verificar los elementos desmontables y, en caso necesario, colocarlos nuevamente.

**Las botellas o recipientes entran en contacto mutuo:** Separar un poco las botellas o los recipientes.

---

## Iluminación

---

Su aparato está equipado con una iluminación LED exenta de mantenimiento.

Sólo el Servicio al cliente o el personal autorizado puede reparar la iluminación.

---

## ¿Qué hacer en caso de avería?

---

Antes de llamar al Servicio al cliente, intente solucionar el problema, utilizando esta tabla.

### Aparato

#### La temperatura difiere considerablemente del valor ajustado.

---

Apagar el aparato durante 5 minutos.  
 → "Apagar y cerrar el aparato" en la página 59

Si la temperatura es demasiado alta, vuelva a comprobarla después de unas pocas horas.

Si la temperatura es demasiado baja, vuelva a comprobarla al día siguiente.

#### No se ilumina ninguna indicación.

---

El enchufe no está correctamente insertado.	Conectar el enchufe.
El fusible se fundió.	Compruebe los fusibles.
Se interrumpió el suministro eléctrico.	Verificar si hay corriente.

#### El refrigerador se enciende con más frecuencia y durante más tiempo.

---

El aparato se ha abierto con demasiada frecuencia.	No abrir la puerta del aparato innecesariamente.
Las rejillas de ventilación están cubiertas.	Eliminar la causa de la obstrucción.
Se colocaron grandes cantidades de alimentos frescos en el interior.	Activar con suficiente tiempo de antelación la función super frío.

#### El aparato no enfría, se iluminan la pantalla y la iluminación.

El Modo Demo está activado.	Desactive el Modo Demo. → "Encender o apagar el Modo Demo" en la página 62
-----------------------------	---

#### La puerta no se abre al presionarla.

---

Un modo especial ha desconectado la apertura automática de la puerta.	En ese caso, tire desde abajo por debajo de la placa del mueble para abrir la puerta o desconecte el modo especial. → "Activar o desactivar el Modo-Reposo" en la página 62
El sistema jalar-para-abrir está conectado.	Cambie el aparato al sistema empujar-para-abrir. → "Apertura automática de puerta" en la página 63
La potencia necesaria de desbloqueo está ajustada a una fuerza excesiva.	Seleccione un ajuste más bajo para la potencia necesaria de desbloqueo. → "Apertura automática de puerta" en la página 63
El fusible se fundió.	Compruebe los fusibles.
Se interrumpió el suministro eléctrico.	Verificar si hay corriente.

---

## Servicio al cliente

---

En caso de no poder reparar la avería, póngase en contacto con el Servicio al cliente. Siempre encontramos una solución adecuada, y también evitamos visitas innecesarias de los técnicos.

Los datos de contacto de los centros de servicio más cercanos se pueden encontrar aquí o en el directorio adjunto de servicios al cliente.

Al llamar por favor indique el número de producto (E-Nr.) y el número de fabricación (FD) de su unidad, que se encuentran en la placa de características del aparato.

→ *"Familiarizándose con el aparato"*  
en la página 57

**Confíe en la experiencia del fabricante.** De este modo, estará seguro de que la reparación es realizada por personal técnico especializado, que además, dispone de las piezas de repuesto originales para su electrodoméstico.

## Autoprueba del aparato

Su aparato dispone de un programa automático de autoprueba que le indica las fallas, que su Servicio al cliente puede solucionar.

1. Pulsar la tecla **S** para abrir el menú principal.
2. Con la tecla **➤** desplazarse a la opción de menú **Autotest**.
3. Iniciar el autotest con la tecla **✓**.  
Comienza el autotest.
4. Si existen errores, se mostrarán. En ese caso, siga las instrucciones.
5. El aparato se reinicia.
6. Durante 10 segundos aparece el mensaje de que el autotest se ha completado. Puede confirmar el mensaje con la tecla **✓**.

Después de finalizar el autotest, el aparato vuelve al modo de funcionamiento normal.

## Solicitud de reparación y asesoramiento en caso de averías

Los datos de contacto de todos los países los encontrará en el directorio adjunto de Servicio al cliente.

EE. U 877 442 4436 Llamada gratis  
U.



Gaggenau  
BSH Home Appliance Corporation  
1901 Main Street, Suite 600  
Irvine, CA 92614  
+1-877-442-4436

[www.gaggenau.com/us](http://www.gaggenau.com/us)  
© 2018 BSH Home Appliances

Gaggenau Hausgeräte GmbH  
Carl-Wery-Straße 34  
81739 München  
GERMANY



8001040858 (9807)  
en-us, fr-ca, es-mx

**GAGGENAU**