



ENGLISH

ESPAÑOL



OWNER'S MANUAL

WASHING MACHINE

Before beginning installation, read these instructions carefully. This will simplify installation and ensure that the washer is installed correctly and safely. Leave these instructions near the washer after installation for future reference.

WT6001H*



P/No.: MFL67221307

www.lg.com

TABLE OF CONTENTS

3 IMPORTANT SAFETY INSTRUCTIONS

- 3 BASIC SAFETY PRECAUTIONS
- 4 GROUNDING INSTRUCTIONS
- 5 SAFETY INSTRUCTIONS FOR INSTALLATION
- 6 SAFETY INSTRUCTIONS FOR USE, CARE, CLEANING, AND DISPOSAL

7 PRODUCT FEATURES

8 INTRODUCING YOUR WASHING MACHINE

- 8 Parts and Accessories
- 9 Control panel features

11 INSTALLATION INSTRUCTIONS

- 11 Installation Overview
- 12 Checking and choosing the proper location
- 13 Unpacking the washer
- 14 Connecting the water lines
- 15 Connecting the drain line
- 16 Leveling the washing machine
- 17 Plugging in the power cord and grounding
- 17 Test run

18 PREPARATION

- 18 Sorting wash loads
- 18 - Precautions for fabric care before wash cycle
- 18 - Fabric care labels
- 18 - Sorting laundry
- 19 Using detergent/fabric softener
- 19 - Recommended detergent
- 19 - Loading the dispenser

21 USING YOUR WASHING MACHINE

- 21 Basic operation
- 22 Cycle guide
- 24 Main cycle
- 24 - Normal items, COTTON/NORMAL
- 24 - Wrinkle free items, PERM.PRESS/CASUAL
- 24 - Heavy soiled items, HEAVY DUTY
- 24 - Blankets or bulky items, BULKY/BEDDING
- 24 - For white fabrics, BRIGHT WHITES™
- 24 - Clean tub, TUB CLEAN
- 24 - Reduce laundry bacteria, SANITARY
- 24 - Small items, BABY WEAR
- 24 - Mixed items, TOWELS

- 24 - Sports or exercise items, SPORTS WEAR
- 24 - Lightly soiled items, PURE COLOR™
- 24 - Quick wash, SPEED WASH
- 24 - Items labeled wool or hand-washable, WOOL
- 24 - Sheer items, DELICATES
- 24 - Rinse + Spin
- 24 - Spin Only
- 25 Cycle setting buttons
- 26 Options
- 28 Time & Status Screen
- 29 Menu Options Buttons & Screens

31 SMART APPLIANCE CONNECTIVITY

- 31 Smart ThinQ Operation
- 32 Connectivity Overview
- 33 Connectivity Setup
- 34 Smart ThinQ

36 MAINTENANCE

- 36 Care
- 36 - Cleaning the water inlet filters
- 36 - Care in cold climates
- 37 Cleaning
- 37 - Clean the drum, TUB CLEAN
- 37 - Cleaning the detergent box

38 TROUBLESHOOTING

- 38 Checking error messages
- 40 Normal sounds you may hear
- 40 Before calling for service

43 SPECIFICATIONS

43 SMART DIAGNOSIS™ SYSTEM

44 OPEN SOURCE SOFTWARE NOTICE

45 WARRANTY

IMPORTANT SAFETY INSTRUCTIONS

READ ALL INSTRUCTIONS BEFORE USE

⚠ WARNING

For your safety, the information in this manual must be followed to minimize the risk of fire or explosion, electric shock, or to prevent property damage, injury to persons, or death.

Your Safety and the safety of others are very important.

We have provided many important safety messages in this manual and on your appliance. Always read and obey all safety messages.

⚠ This is the safety alert symbol.

This symbol alerts you to potential hazards that can kill or hurt you and others.

All safety messages will follow the safety alert symbol and either the word DANGER, WARNING or CAUTION. These words mean:

⚠ DANGER

You will be killed or seriously injured if you don't immediately follow instructions.

⚠ WARNING

You can be killed or seriously injured if you don't follow instructions.

⚠ CAUTION

You may be slightly injured or cause damage to the product if you do not follow instructions.

All safety messages will tell you what the potential hazard is, tell you how to reduce the chance of injury, and tell you what can happen if the instructions are not followed.

BASIC SAFETY PRECAUTIONS

⚠ WARNING

To reduce the risk of fire, electric shock, or injury to persons when using this appliance, follow basic precautions, including the following.

- Use this appliance only for its intended purpose as described in this owner's Manual.
- **Before use, the washer must be properly installed as described in this manual.**
- **Do not wash articles that have been previously cleaned in, washed in, soaked in, or spotted with gasoline, dry cleaning solvents, or other flammable or explosive substances, as they give off vapors that could ignite or explode.**
- **Do not add gasoline, dry cleaning solvents, or other flammable or explosive substances to the wash water.** These substances give off vapors that could ignite or explode.
- Under certain conditions, hydrogen gas may be produced in a hot water system that has not been used for 2 weeks or more. **HYDROGEN GAS IS EXPLOSIVE. If the hot water system has not been used for such a period, before using the washer, turn on all hot water faucets and let the water flow from each for several minutes.** This will release any accumulated hydrogen gas. As the gas is flammable, **do not smoke or use an open flame during this time.**
- **Do not allow children to play on or in the washer.** Close supervision of children is necessary when the washer is used near children.
- **Before the washer is removed from service or discarded, remove the lid to prevent children from climbing inside.**
- **Do not install or store the washer where it will be exposed to the weather or freezing temperatures.**
- **Do not tamper with controls.**
- Keep the area underneath and around your appliances free of combustible materials (lint, paper, rags, etc.), gasoline, chemicals and other flammable vapors and liquids.
- **Do not repair or replace any part of the washer or attempt any servicing other than as described in this manual.** We strongly recommend that any service be performed by a qualified technician.
- **See Installation Instructions for grounding requirements.**
- **ALWAYS follow the fabric care instructions supplied by the garment manufacturer.**
- **Do not place items exposed to cooking oil in your washer.** Items contaminated with cooking oils may contribute to a chemical reaction that could cause a load to catch fire.
- **Use fabric softeners or products to eliminate static only as recommended by the manufacturer.**
- This washer is not designed for maritime use or for mobile installations such as in RVs, aircraft, etc.
- **Turn off the water faucets and unplug the washer if the machine is to be left for an extended period of time, such as during vacations.**
- **Do not use to dry articles containing foam rubber or similarly textured rubber-like materials.**
- Packaging material can be dangerous for children. There is a risk of suffocation! **Keep all packaging from children.**
- **Always check the inside of the washer for foreign objects before loading laundry. Keep the lid closed when not in use.**
- **Do not reach into the appliance if the tub or agitator is moving.**
- **WARNING :** This product contains chemicals known to the State of California to cause cancer and birth defects or other reproductive harm. ***Wash hands after handling.***

IMPORTANT SAFETY INSTRUCTIONS

READ ALL INSTRUCTIONS BEFORE USE

⚠ WARNING

For your safety, the information in this manual must be followed to minimize the risk of fire or explosion, electric shock, or to prevent property damage, injury to persons, or death.

GROUNDING INSTRUCTIONS

This appliance must be grounded. In the event of malfunction or breakdown, grounding will reduce the risk of electric shock by providing a path of least resistance for electric current. This appliance is equipped with a cord having an equipment-grounding conductor and grounding plug. The plug must be plugged into an appropriate outlet that is properly installed and grounded in accordance with all local codes and ordinances.

⚠ WARNING

Improper connection of the equipment-grounding conductor can result in risk of electric shock. Check with a qualified electrician or servicer if you are in doubt as to whether the appliance is properly grounded. Do not modify the plug provided with the appliance. If it does not fit the outlet, have a proper outlet installed by a qualified electrician. Failure to follow these warnings can cause serious injury, fire, electric shock, or death.



IMPORTANT SAFETY INSTRUCTIONS

READ ALL INSTRUCTIONS BEFORE USE

⚠ WARNING

For your safety, the information in this manual must be followed to minimize the risk of fire or explosion, electric shock, or to prevent property damage, injury to persons, or death.

SAFETY INSTRUCTIONS FOR INSTALLATION

⚠ WARNING

To reduce the risk of fire, electric shock, or injury to persons when using this appliance, follow basic precautions, including the following.

- **Refer to INSTALLATION INSTRUCTIONS for detailed grounding procedures.** Installation instructions are packed with the washer for installer's reference. If the washer is moved to a new location, have it checked and reinstalled by a qualified service technician. Failure to follow this warning can cause serious injury, fire, electric shock, or death.
- **Do not, under any circumstances, cut or remove the third (ground) prong from the power cord.** Failure to follow this warning can cause serious injury, fire, electric shock, or death.
- **For personal safety, this appliance must be properly grounded.** Failure to follow this warning can cause serious injury, fire, electric shock, or death.
- **The power cord of this appliance is equipped with a 3-prong (grounding) plug which mates with a standard 3-prong (grounding) wall outlet** to minimize the possibility of electric shock from this appliance.
- **This washer must be plugged into a 120 VAC, 60 Hz grounded outlet.** Failure to follow this warning can cause serious injury, fire, electric shock, or death.
- **Have the wall outlet and circuit checked by a qualified electrician to make sure the outlet is properly grounded.** Failure to follow this warning can cause serious injury, fire, electric shock, or death.
- **Where a standard 2-prong wall outlet is encountered, it is your personal responsibility and obligation to have it replaced with a properly grounded 3-prong wall outlet.** Failure to follow this warning can cause serious injury, fire, electric shock, or death.
- **Do not install on carpet. Install washer on a solid floor.** Failure to follow this warning can cause serious leak damage.
- **Do not remove ground prong. Do not use an adapter or extension cord. Plug into a grounded 3-prong outlet.** Failure to follow these warnings can cause serious injury, fire, electric shock, or death.
- **The washer should always be plugged into its own individual electrical outlet which has a voltage rating that matches the rating plate.** This provides the best performance and also prevents overloading house wiring circuits which could cause a fire hazard from overheated wires.
- **Never unplug your washer by pulling on the power cord.** Always grip plug firmly and pull straight out from the outlet. Failure to follow this warning can cause serious injury, fire, electric shock, or death.
- **Repair or immediately replace all power cords that have become frayed or otherwise damaged. Do not use a cord that shows cracks or abrasion damage along its length or at either end.** Failure to follow this warning can cause serious injury, fire, electric shock, or death.
- **When installing or moving the washer, be careful not to pinch, crush, or damage the power cord.** Failure to follow this warning can cause serious injury, fire, electric shock, or death.
- **The washer must be installed and electrically grounded by a qualified service person in accordance with local codes** to prevent shock hazard and assure stability during operation.
- **The washer is heavy. Two or more people may be needed to install and move the appliance.** Failure to do so can result in back or other injury.
- **Store and install the washer where it will not be exposed to temperatures below freezing or exposed to outdoor weather conditions.** Failure to follow this warning can cause serious leak damage.
- **Do not install the washer in humid spaces to reduce the risk of electric shock.** Failure to follow this warning can cause serious injury, fire, electric shock, or death.
- **To reduce the risk of injury to persons, adhere to all industry recommended safety procedures including the use of long sleeved gloves and safety glasses.** Failure to follow all of the safety warnings in this manual could result in property damage, injury to persons or death.
- **Never attempt to operate this appliance if it is damaged, malfunctioning, partially disassembled, or has missing or broken parts, including a damaged cord or plug.**
- **To minimize the possibility of electric shock, unplug this appliance from the power supply or disconnect the washer at the household distribution panel by removing the fuse or switching off the circuit breaker before attempting any maintenance or cleaning.**

IMPORTANT SAFETY INSTRUCTIONS

READ ALL INSTRUCTIONS BEFORE USE

⚠ WARNING

For your safety, the information in this manual must be followed to minimize the risk of fire or explosion, electric shock, or to prevent property damage, injury to persons, or death.

SAFETY INSTRUCTIONS FOR USE, CARE, CLEANING, AND DISPOSAL

⚠ WARNING

To reduce the risk of fire, electric shock, or injury to persons when using this appliance, follow basic precautions, including the following.

- **Unplug the washer before cleaning** to avoid the risk of electric shock.
- **Never use harsh chemicals, abrasive cleaners, or solvents to clean the washer.** They will damage the finish.
- **Do not put oily or greasy rags or clothing on top of the washer.** These substances give off vapors that could ignite the materials.
- **Do not wash items that are soiled with vegetable or cooking oil.** These items may contain some oil after laundering. Due to the remaining oil, the fabric may smoke or catch fire by itself.
- **Disconnect this appliance from the power supply before attempting any user maintenance.** Turning the controls to the OFF position does not disconnect this appliance from the power supply. Failure to follow this warning can cause serious injury, fire, electric shock, or death.
- **Do not combine laundry products for use in one load unless specified on the label.**
- **Do not mix chlorine bleach with ammonia or acids such as vinegar.** Follow package directions when using laundry products. Incorrect usage can produce poisonous gas, resulting in serious injury or death.
- **Do not reach into the washer while parts are moving.** Before loading, unloading, or adding items, press the START/PAUSE button and allow the drum to coast to a complete stop before reaching inside. Failure to follow this warning can cause serious injury, fire, electric shock, or death.
- **Do not allow children to play on or in the washer.** Close supervision of children is necessary when the washer is used near children. As children grow, teach them the proper, safe use of all appliances. Failure to comply with these warnings could result in serious injury to persons or death.
- **Destroy the carton, plastic bag, and other packing materials after the washer is unpacked.** Children might use them for play. Cartons covered with rugs, bedspreads, or plastic sheets can become airtight chambers. Failure to comply with these warnings could result in serious injury to persons or death.
- **Keep laundry products out of children's reach.** To prevent injury to persons, observe all warnings on product labels. Failure to comply with these warnings could result in serious injury to persons or death.
- **Remove the door to the washing compartment to avoid the danger of children or small animals getting trapped inside before your washer is removed from service or discarded.** Failure to do so can result in serious injury to persons or death.
- **Keep hands and foreign objects clear of the lid and latch area when closing the lid.** Failure to keep hands clear can result in personal injury.

SAVE THESE INSTRUCTIONS

PRODUCT FEATURES

INVERTER DIRECT-DRIVE MOTOR

The inverter motor, which is directly connected to the tub, minimizes energy loss and produces little noise and vibration.

Smart ThinQ

SMART DIAGNOSIS™ - Should you experience technical difficulty, your appliance has the capability of transmitting data by phone to the Customer Information Center to diagnosis the problem.

Smart Access - Monitor your cycle operation so you know how much time is left in the cycle. You can even shut the machine off if you need to.

Smart Adapt - Download new and special cycles that are not included with the machine.

Smart Grid - Smart appliances can communicate with local utility companies that are equipped with Smart Grid equipment.

Smart Message - When the cycle is complete or the appliance has problems, you have the option of receiving push notifications on your smart phone. (Refer to the modem manual for detailed information on Smart ThinQ.)

TUB CLEAN

Regular cleaning of the tub on a monthly basis using TUB CLEAN will keep the tub clean and fresh.

CHILD LOCK

Use this option to disable the controls during a wash cycle. This option can prevent children from changing cycles or operating the machine.

SMARTRINSE™ WITH JET SPRAY

This washer is designed to save rinse water by using the SMARTRINSE™ with jet spray in COTTON/NORMAL and HEAVY DUTY cycles.

FULL STAINLESS STEEL DRUM

The Full stainless steel drum offers extreme durability.



INTRODUCING YOUR WASHING MACHINE

Parts and Accessories

Parts

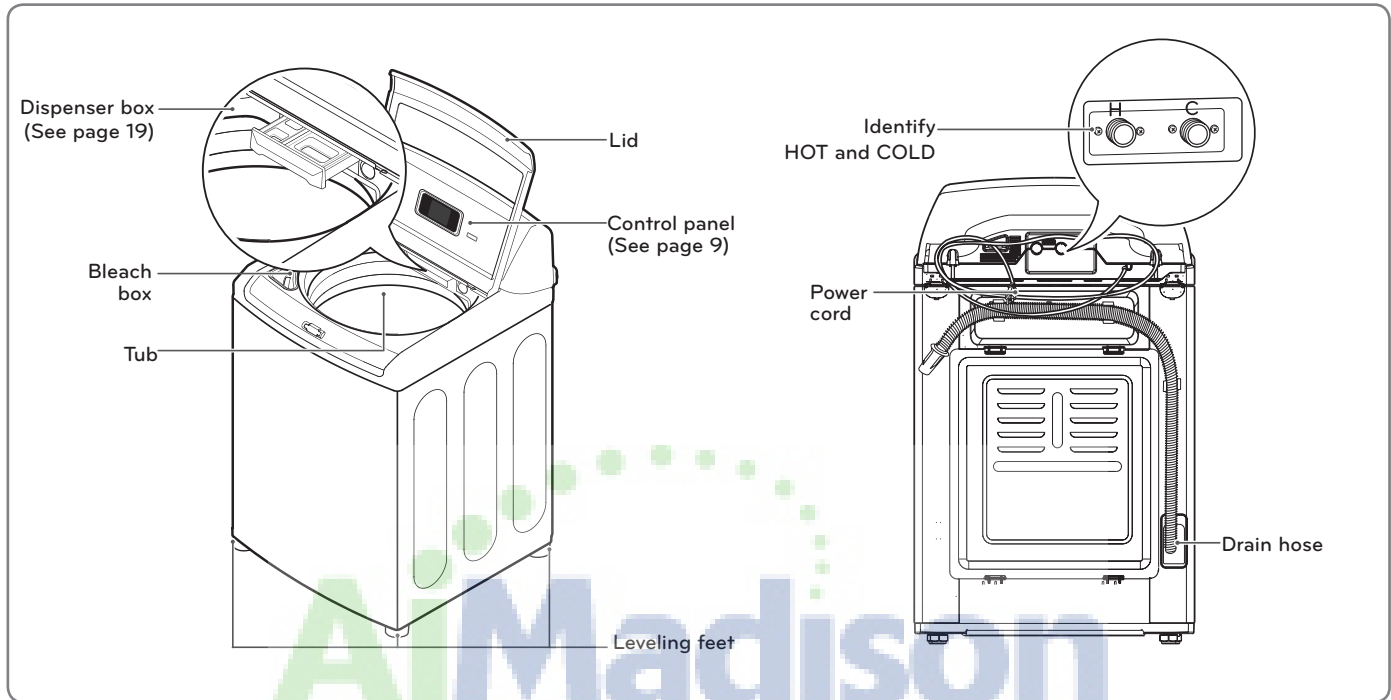

Accessories

NOTE

- Accessories shown below are included in this model.

- Hot and Cold Water Hoses (with 2 seals per hose, 1 at each end)

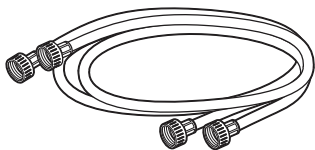

- Cable tie (for securing drain hose)



- USB, Wi-Fi, for Smart Functions



NOTE

- Contact LG Customer Service at 1-800-243-0000 (1-888-542-2623 in Canada) if any accessories are missing or to purchase accessories.
- Always purchase good quality hoses. Leaking caused by poor quality hoses or by improper installation is not covered by the manufacturer's warranty.
- The images in this guide may be different from the actual components and accessories, and are subject to change by the manufacturer without prior notice for product improvement purposes.

Control panel features

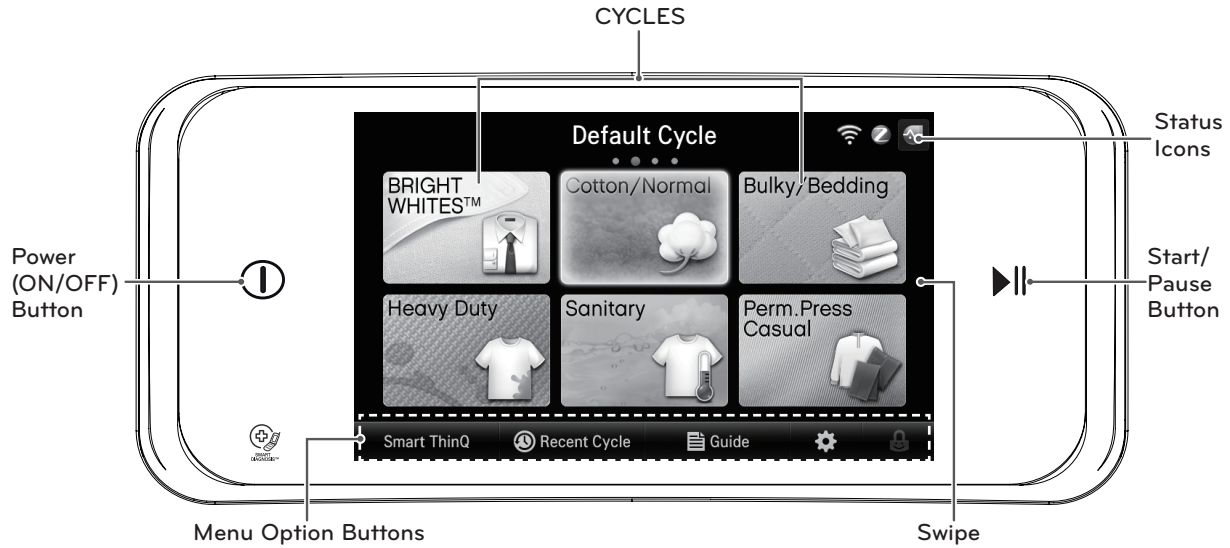

Operation

Button	Description
	<ul style="list-style-type: none"> POWER (ON/OFF) BUTTON <ul style="list-style-type: none"> - Touch to turn the washer ON or OFF. Touching the POWER button during a cycle will cancel that cycle and any wash settings will be lost. The lid will unlock after a brief pause.
	<ul style="list-style-type: none"> CYCLES <ul style="list-style-type: none"> - The CYCLE screens display cycle names and icons; the default cycle is Cotton/Normal. Touch the left or right arrows to scroll through the cycle screens. There are four screens that will display up to six cycles at a time. Saved custom cycles will display on the Custom Cycle screen. The opening screen can be changed from the standard cycles to the Custom Cycles screen using the Default Cycle button in the setup screen.
	<ul style="list-style-type: none"> START/PAUSE BUTTON <ul style="list-style-type: none"> - Touch this button to start the selected cycle. If the washer is running, use this button to pause the cycle without losing the current settings. Cotton/Normal is the default cycle. Touching the Start/Pause button without selecting a cycle will cause this cycle to run immediately.
	<ul style="list-style-type: none"> MENU OPTION BUTTONS <ul style="list-style-type: none"> - These buttons will take you to special feature and settings screens.
	<ul style="list-style-type: none"> SWIPE <ul style="list-style-type: none"> - You can swipe the screen to navigate though the cycle screens.
	<ul style="list-style-type: none"> STATUS ICONS <ul style="list-style-type: none"> - Displays the status of various systems and features.

Display

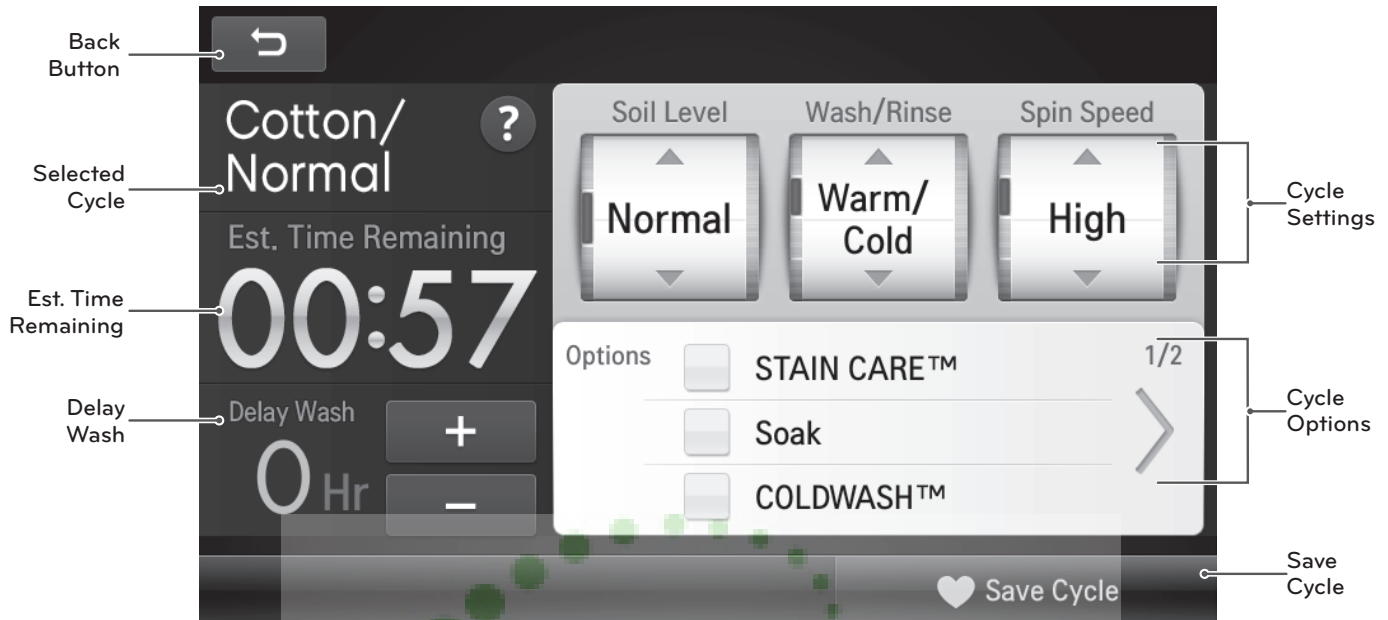

Button	Description
	<ul style="list-style-type: none"> SELECTED CYCLE - The icon and name of the selected cycle.
	<ul style="list-style-type: none"> EST. TIME REMAINING - Displays the estimated time remaining in the cycle, including any Delay Wash time. This time will change if settings are modified or if options are added
	<ul style="list-style-type: none"> DELAY WASH - Touch the plus (+) or minus (-) buttons to either add or decrease time from the Delay Wash feature.
	<ul style="list-style-type: none"> SAVE CYCLE - After modifying a cycle settings, you have the option of saving it as a custom cycle and adding it to the cycle screens..
	<ul style="list-style-type: none"> CYCLE OPTIONS - Add available options to the cycle. Not all options are available with every cycle. The options that are not available will be dimmed.
	<ul style="list-style-type: none"> CYCLE SETTINGS - Use the arrow keys to adjust the default Soil Level, Wash/Rinse temperature or Spin Speed of the cycle. The bar to the left of each indicator shows the number of adjustments available.
	<ul style="list-style-type: none"> BACK BUTTON - Touch this button to return to the previous screen.

INSTALLATION INSTRUCTIONS

Installation Overview

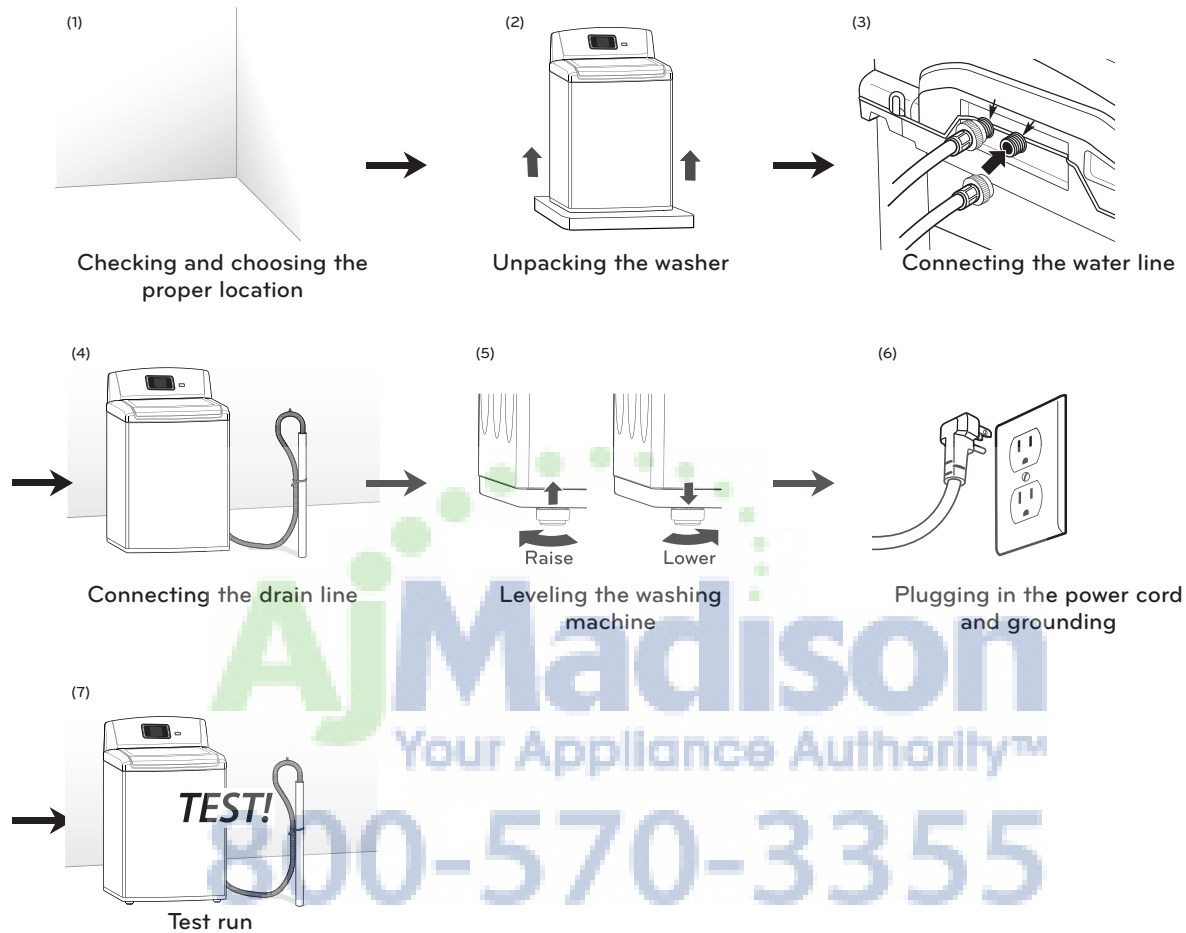

⚠ WARNING

- **Washer is heavy! Two or more people are required when moving and unpacking the washer.** Failure to do so can result in back or other injury.
- **Store and install the washer where it will not be exposed to temperatures below freezing or exposed to outdoor weather conditions.** Failure to follow this warning can cause serious injury, fire, electric shock, or death.
- **Properly ground washer to conform with all governing codes and ordinances.** Failure to follow this warning can cause serious injury, fire, electric shock, or death.
- **To reduce the risk of electric shock, do not install the washer in humid spaces.** Failure to follow this warning can cause serious injury, fire, electric shock, or death.
- The base opening must not be obstructed by carpeting when the washer is installed on a carpeted floor.
- **Do not remove ground prong. Do not use an adapter or extension cord. Plug into a grounded 3-prong outlet.** Failure to follow this warning can cause serious injury, fire, electric shock, or death.

Checking and choosing the proper location

Install the washing machine on a solid floor that is strong and rigid enough to support the weight of the washing machine, even when fully loaded, without flexing or bouncing. If the floor has too much flex, you may need to reinforce it to make it more rigid. If the floor is not solid, it may cause severe vibration and noise.

- 1 Clean the floor before installation.
 - Make sure to select solid and smooth ground.
- 2 Two or more people are needed for moving and unpacking the washing machine.
- 3 Allow for sufficient space between the walls and the washing machine for installation.

Space requirements

You must allow sufficient space for water lines, the drain line, and airflow.

NOTE

- Be sure to allow for wall, door, or floor moldings that may increase the required clearances.

Installing on a floor

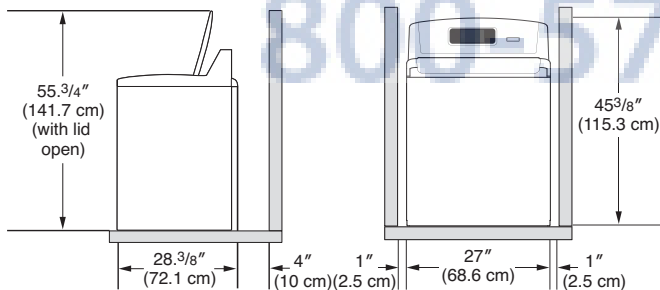

NOTE

- Before installing the washer, make sure the floor is clean, dry and free of dust, dirt, water and oils so the washer feet cannot slide easily. Leveling feet that can move or slide on the floor can contribute to excess vibration and noise due to poor contact with the floor.

Unpacking the washer

- 1 After the washer is in the home, remove the carton and Styrofoam® shipping base from the washer.

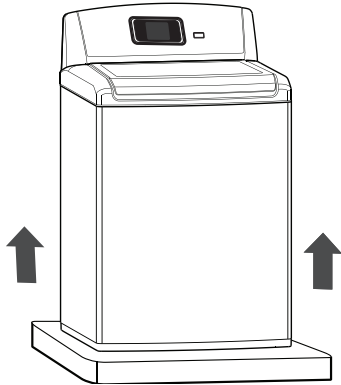

When removing the washer from the carton base, be sure to remove the tub support in the middle of the carton base. If you must lay the washer down to remove the base packaging materials, always protect the side of the washer and lay it carefully on its side. Do NOT lay the washer on its front or back.

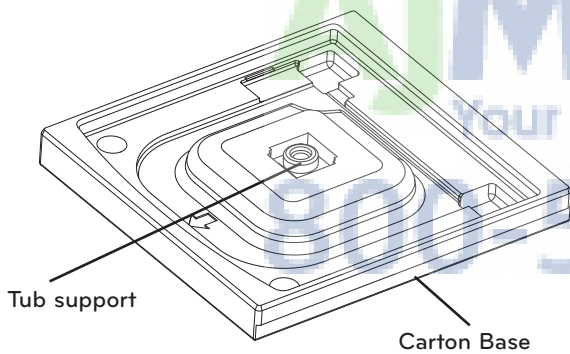

- 2 Remove the packing block containing the owner's manual, parts and laundry product samples.

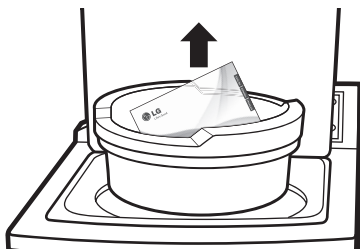

- 3 Unfasten the power cord from the back of the washer.

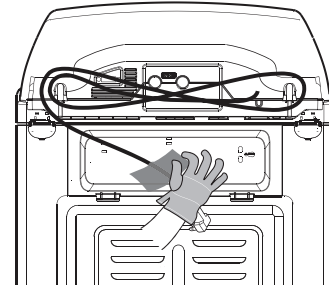

TOOLS YOU WILL NEED

- Adjustable Pliers
- Carpenter's Level

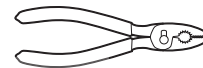

Madison
Your Appliance Authority™
800-570-3355

Connecting the water lines

- 1 Check the rubber seals on both sides of the hose.
 - Insert a rubber seal into the threaded fittings on each hose to prevent leaking.

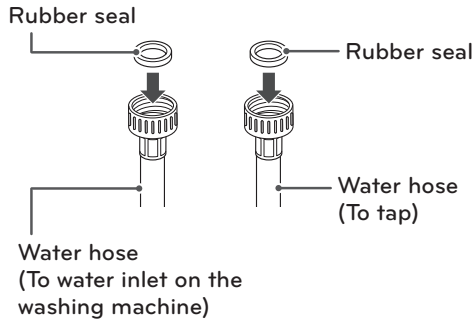

⚠ WARNING

- **Do not reuse old hoses.** Only use new hoses when you install the washing machine. Old hoses could leak or burst causing flooding and property damage.

- 2 Connect the water supply hoses to the HOT and COLD water faucets tightly by hand and then tighten another 2/3 turn with pliers.
 - Connect the blue hose to a cold water faucet and the red hose to a hot water faucet.

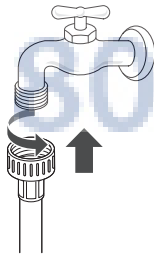

⚠ WARNING

- **Do not overtighten.** Damage to the coupling can result.

- 3 After connecting inlet hose to water faucets, turn on the water faucets to flush out foreign substances (dirt, sand or sawdust) in the water lines. Let water drain into a bucket, and check the water temperature.

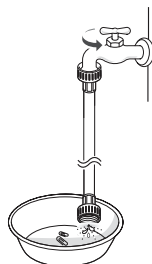

- 4 Connect the hoses to the water inlets tightly by hand and then tighten another 2/3 turn with pliers.
 - Connect the blue hose to the cold water inlet and the red hose to the hot water inlet.

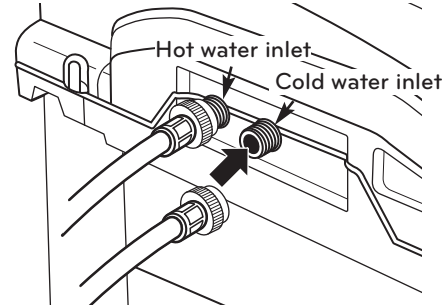

⚠ WARNING

- **Do not overtighten the hoses.** Overtightening can damage the valves resulting in leaking and property damage.

- 5 Check for leaks by turning on the faucets.
 - If water leaks, check steps 1 to 4 again.

ⓘ NOTE

- Periodically check the hoses for cracks, leaks and wear, and replace the hoses every 5 years.
- When moving or installing the machine do not stretch, crush or kink the hoses.
- Water supply pressure must be between 14.5 PSI and 116 PSI (100~800 kPa). If the water supply pressure is more than 116 PSI, a pressure reducing valve must be installed.
- To provide optimum washing performance the hot water temperature should be set at 120-135°F (48-57°C) and the cold at 60°F (15°C).

Connecting the drain line

Secure the drain hose in place to prevent moving and leaking.

NOTE

- The drain hose should be properly secured. Failure to properly secure the drain hose can result in flooding and malfunction.
- Total height of the house end should not exceed 96 inches (244.8 cm) from the bottom of the washer.
- The drain must be installed in accordance with any applicable local codes and regulations.
- Make sure that the water lines are not stretched, pinched, crushed, or kinked.

Using a laundry tub

- 1 Clip the end of the hose into the elbow bracket.
 - Connect the elbow bracket within 4 inches (10 cm) from the end of the drain hose. If the drain hose is extended more than 4 inches (10 cm) beyond the end of the elbow bracket, mold, or microorganisms could spread to the inside of the washer.

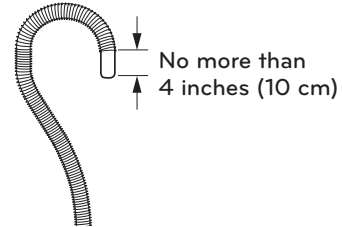

- 2 Hang the end of the drain hose over the side of the laundry tub.

Using a standpipe

- 1 Insert the end of the drain hose into the standpipe.



- 3 Use a tie strap to secure the drain hose in place.

- 2 Use a tie strap to secure the drain hose in place.

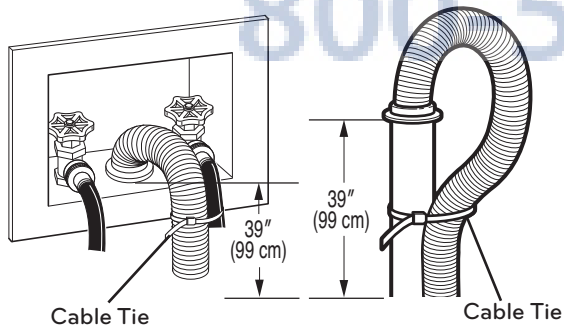

Leveling the Washing machine

The washer spins at very high speeds, up to 1,100 RPM.

NOTE

- Adjust the leveling feet only as far as necessary to level the washer. Extending the leveling feet more than necessary can cause the washer to vibrate.
- All four leveling feet must rest solidly on the floor. Rock the washer gently from corner to corner to make sure that the washer does not rock.
- Before installing the washer, make sure the floor is clean, dry and free of dust, dirt, water and oils so the washer feet cannot slide easily. Leveling feet that can move or slide on the floor can contribute to excess vibration and noise due to poor contact with the floor.

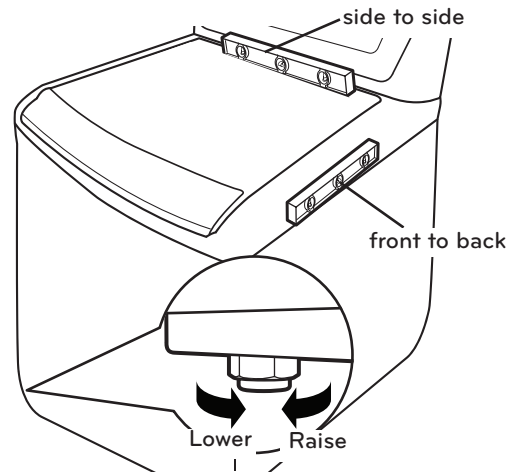

If the washer is not level, adjust the leveling feet. Turn clockwise to raise, counterclockwise to lower.

1 Position the washer in the final location, taking special care to not pinch, strain, or crush the water and drain lines. Place a level across the top of the washer.

2 Adjust the leveling feet. Turn clockwise to raise the washer or counterclockwise to lower it.

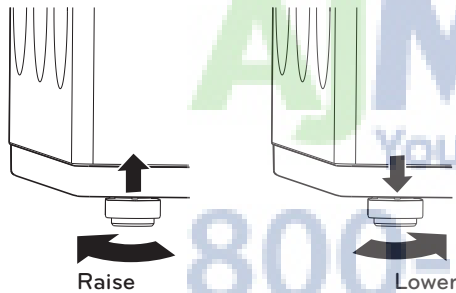

4 Check the washing machine's level again.
 - Push or rock the top edges of the washing machine gently to make sure that the washing machine does not rock.
 - If the washing machine rocks, repeat steps 1 to 3.

WARNING

- Using the washing machine without leveling, it may result in malfunction caused by the production of excess vibration and noise.
- **Use the leveling feet only when you level the washing machine.** If you raise the leveling feet unnecessarily, it may cause abnormal vibration of the washing machine.

3 To make sure that the washer is properly level, open the lid and look from above to see if it is same as shown below. If you have a level, check your washer with the level.

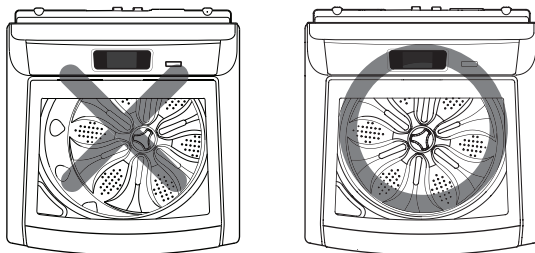

- To check if the washer is level side to side, close the lid and place a level at the back of the lid.
- To check if the washer is level front to back, place a level at the side of the washer on the edge where the cabinet side meets the top cover.

Plugging in the power cord and grounding

Make sure to ground the washing machine to prevent a short circuit or an electric shock when plugging in.

Using a 3-prong outlet

Plug in the electrical outlet without additional grounding.

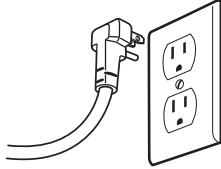

⚠ WARNING

- The power outlet must be within 60 inches (1.5 m) of either side of the washer.
- The appliance and outlet must be positioned so that the plug is easily accessible.
- Do not overload the outlet with more than one appliance.
- The outlet must be grounded in accordance with current wiring codes and regulations.
- Time-delay fuse or circuit breaker is recommended.
- It is the personal responsibility and obligation of the product owner to have a proper outlet installed by a qualified electrician.
- Do not use a worn or damaged power cord or power plug. Replace or repair it immediately. Failure to do so may result in death, fire, electric shock, or malfunction.
- Do not modify the power cord and take care not to damage it when installing or moving the washing machine. Failure to do so may result in death, fire, electric shock, or malfunction.
- Make sure that the washing machine is grounded.
- Connect this washing machine to a grounded outlet conforming to the rating prior to use. Failure to do so may result in fire, electric shock, or malfunction.
- Do not use adaptors or extension cords. The washing machine should always be plugged into its own individual electrical outlet which has a voltage rating that matches the rating plate. Failure to do so may result in fire, electric shock or disorder.
- Do not damage or cut off the ground prong of the power cord. Doing so may cause death, fire, electric shock, or product malfunction.

Test run

Check if the washing machine is properly installed and run a test cycle.

- 1 Load the washing machine with 6 pounds of laundry.
- 2 Touch the power button.
- 3 Select the Rinse&Spin cycle
- 4 Touch the start button
 - The wash cycle starts.
- 5 Check if water is supplied, that the washing machine does not rock or vibrates excessively, and that it drains well during the spin cycle.
 - If water leaks during water supply, see page 14, **Connecting the water lines** to connect them properly.
 - If the washing machine rocks and vibrates excessively, see page 16, **Leveling the washing machine** to level it again.
 - If the drain does not work, see page 15, **Connecting the drain line** to install it properly.

Madison

 Your Appliance Authority™

 800-570-3355

PREPARATION

Sorting wash loads

Precautions for fabric care before wash cycle

Read and observe the following to prevent shrinkage or damage to clothes.

⚠ CAUTION

- Do not wash or spin any item labeled or known to be water-proof or water-resistant, even if the product care label on the item permits machine washing. Failure to follow these instructions could result in bodily injury, severe damage to your laundry, your washer and/or property damage as a result of abnormal vibration of the washer.
 - Examples of water-proof or water-resistant items include certain mattress pads, mattress covers, rain gear, camping gear, skiing apparel, outdoor gear and similar items.

- ◆ Check all pockets to make sure that they are empty.
 - Items such as clips, matches, pens, coins, and keys can damage both your washer and your clothes.
- ◆ Close zippers, hooks, and drawstrings to prevent these items from snagging or tangling on other clothes.
- ◆ Pretreat heavily stained areas before washing.
 - Doing so will produce clean, stain-free results.
- ◆ Combine large and small items in a load. Load large items first.
- ◆ Large items should not be more than half of the total washload.
- ◆ The washer can be fully loaded, but the drum should not be tightly packed with items.
- ◆ Do not wash single items, except for bulky items such as blankets. Make sure to wash laundry in similar types of loads.
 - Washing a single small item may result in the tub becoming unbalanced, vibrating and making a noise.
- ◆ Brush heavy soil, dust, or hair off fabrics before washing.
 - Laundry may not wash clean if there is dirt or sand on the fabrics, or they may damage due to particles rubbing against sheer fabrics.
- ◆ Wash blankets individually.
 - Washing more than one blanket together may produce unclean results due to tangling or an unbalanced load.
- ◆ Always separate fabrics according to their colors and wash them separately to prevent colors from running.
 - Fabrics may damage or become stained due to fabric dyes running, or due to foreign objects transferring from one fabric to another.

Fabric care labels

Most articles of clothing feature fabric care labels that include instructions for proper care.

Category	Label	Directions
Washing		Hand Wash
		Machine Wash, Normal Cycle
		Use Permanent Press/Wrinkle Resistant washing machine setting (which has a cool down or cold spray before the reduced spin)
Water Temperature		Use Gentle/Delicate washing machine setting (slow agitation and/ or reduced wash time).
		Do Not Wash
		Do Not Wring
Bleach symbols		Hot
		Warm
		Cold/Cool
Bleach symbols		Any Bleach (When Needed)
		Only Non-Chlorine Bleach (When Needed)
		Do Not Bleach

Sorting laundry

It is recommended that you sort laundry into similar loads that are washable in the same cycle.

Refer to the following chart for sorting clothes

Colors	Whites / Lights / Darks
Soil	Heavy / Normal / Light
Fabric	Delicates / Easy Care / Sturdy Cottons
Lint	Lint Producers / Lint Collectors

Using detergent/fabric softener

Recommended detergent

Make sure to use HE (High-Efficiency) detergent for Top loading washing machines. HE detergents dissolve more efficiently and produce fewer suds to ensure efficient washing and rinsing. Use the correct amount of detergent as indicated on the label of the detergent packaging.



Designed specially to use only
HE (High-Efficiency) detergent

NOTE

- Only use HE detergents, since using a regular detergent may produce excessive suds.
- HE detergents produce fewer suds, dissolve more efficiently to improve washing and rinsing performance, and help to keep the interior of your washer clean.
- Use less detergent for soft water.
- Wipe up any spills immediately, as liquids could damage the finish and the control panel of the washing machine.
- Using too much detergent can cause a build-up in the tub resulting in unsatisfactory performance and machine malfunction.
- If you use a detergent that does not dissolve easily or a detergent with high viscosity, it will leave a residue on the tub, which may not rinse properly.

Loading the dispenser

The detergent dispenser drawer of the washing machine has a dispenser compartment for each detergent type. Add the appropriate detergents into its respective compartments.

- 1 Pull out the detergent dispenser drawer.

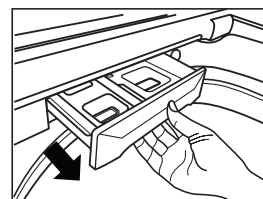

- 2 Add the appropriate detergent to its allocated compartment.
 - If you use a liquid detergent, check if the liquid detergent cup is in place.
 - If you use a powdered detergent, remove the liquid detergent cup and put the powder in the main wash detergent compartment.

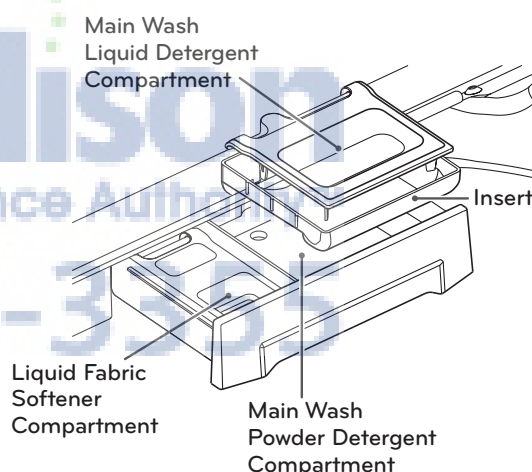

- 3 Close the detergent dispenser drawer slowly.
 - Slamming the detergent dispenser drawer may result in the detergent overflowing into another compartment or pouring into the tub earlier than programmed.

NOTE

- It is normal for a small amount of water to remain in the dispenser compartments at the end of the cycle.

Main Wash Detergent Compartment

This compartment holds laundry detergent for the main wash cycle, which is added to the load at the beginning of the cycle. Always use HE (High-Efficiency) detergent with your washing machine.

Never exceed the manufacturer's recommendations when adding detergent. Using too much detergent can result in detergent buildup in clothing and the washer. Either powdered or liquid detergent may be used.

NOTE

- Liquid or powdered color-safe bleach may be added to the main wash compartment with detergent of the same type.
- When using liquid detergent, make sure the liquid detergent cup and insert are in place. Do not exceed the maximum fill line.
- When using powdered detergent, remove the insert and liquid detergent cup from the compartment. Powdered detergent will not dispense with the liquid detergent cup and insert in place.

Fabric Softener Compartment

This compartment holds liquid fabric softener, which will be automatically dispensed during the final rinse cycle.

NOTE

- Always follow the manufacturer's recommendations when adding fabric softener. Do not exceed the maximum fill line. Using too much fabric softener may result in stained clothes.
- Dilute concentrated fabric softeners with warm water. Do not exceed the maximum fill line.
- Never pour fabric softener directly onto the load or into the drum.

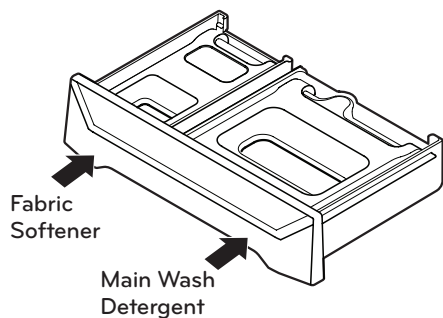
**Liquid Bleach Compartment**

This compartment holds liquid chlorine bleach, which will be dispensed automatically at the proper time during the wash cycle. Avoid overfilling or splashing when adding bleach to the dispenser. The maximum capacity of the bleach dispenser is one cup of bleach per wash cycle. Overfilling could result in premature dispensing of bleach, which will result in fabric damage.

NOTE

- Do not add powdered or liquid color-safe bleach to this compartment.
- Always follow the manufacturer's recommendations when adding bleach. Do not exceed the maximum fill line. Using too much bleach can damage fabrics.
- Never pour undiluted liquid chlorine bleach directly onto the load or into the drum. Fabric damage can occur.

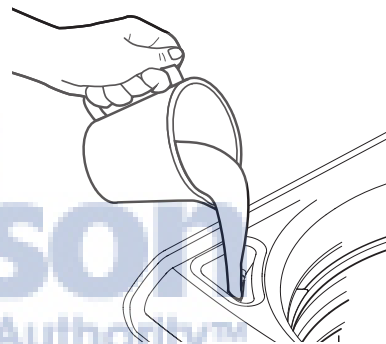

AiMadison
Your Appliance Authority™
800-570-3355

USING YOUR WASHING MACHINE

Basic operation

- 1  **SORT LAUNDRY AND LOAD WASHER**
Sort laundry by fabric type, soil level, color and load size, as needed. Open the lid and load selected items into the washer.
- 2  **CLEANING PRODUCT**
Add High-Efficiency (HE) detergent to the detergent dispenser.

TURN ON THE WASHER
Touch the POWER button to turn ON the washer. The LG startup screen will display, followed by the cycle screen.

NOTE: Approximately one minute after the power is shut off, the control enters standby mode. It takes approximately four seconds for the control to power on from standby mode.

NOTE: If the washer remains idle for four minutes after turning the washer off, any water left in the tub will automatically be drained. You may restart the washer at this time. However, once the washer initiates draining, all functions will be suspended and cycle settings lost.
- 3  **SELECT A CYCLE**
Scroll through the cycle screens, by either touching the arrow buttons or swiping the screen, and select your desired cycle. Touch a cycle button to view its preset water temperature, spin speed, soil level, and option settings.
- 4  **ADJUST CYCLE SETTINGS AND SELECT OPTIONS**
Default settings for the selected cycle can now be changed, if desired, using the cycle settings and option buttons.

NOTE: Not all modifiers and options are available on all cycles.
- 5  **BEGIN CYCLE**
Touch the START/PAUSE button to begin the cycle. The lid will lock, and the washer will agitate briefly without water to measure the weight of the load.

NOTE: If the washer is paused during a cycle and not restarted, an alarm will sound and a warning popup will display. If the cycle is not restarted, it will shut off and all settings will be lost. If water remains in the tub, it will drain four minutes after the cycle has canceled.
- 6  **ADD A GARMENT LIGHT**
ADD A GARMENT will appear in the Time & Status display near the beginning of the wash cycle to indicate when it is safe to add items to the load. Touch the START/PAUSE button to pause the cycle and add garments to the load.
- 7  **END OF CYCLE**
When the cycle is finished, the chime will sound. Immediately remove your clothing from the washer to reduce wrinkling.
- 8 







⚠ WARNING

- To reduce the risk of fire, electric shock, or injury to persons, **read the IMPORTANT SAFETY INSTRUCTIONS before operating this appliance.**

Cycle guide

The Cycle Guide below shows the default settings, available changes and options, and the recommended fabric types for each cycle. To protect your garments, not all settings or options are available for every cycle. Custom Cycle settings can only be selected from these available options.

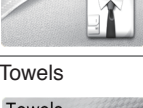
Available Settings
● = Available Option
Default Setting (**Bold**)

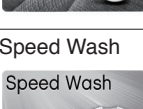
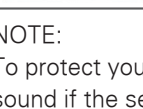
Cycle	Fabric or Load Type	Water Temperature	Spin Speed	Soil Level	Soak	STAIN CARE™	COLDWASH™	Extra Rinse	Water Plus	Fabric Softener
Cotton/Normal 	Use for cotton or blended fabric with medium soil level.	Hot/Cold Warm/Cold Cold/Cold Tap Cold/Cold	Extra High High Medium No Spin	Heavy Normal Light	●	●	●	●	●	●
Bulky/Bedding 	Use for large wash loads.	Hot/Cold Warm/Cold Cold/Cold Tap Cold/Cold	Extra High High Medium Low No Spin	Heavy Normal Light	●		●	●		●
Baby Wear 	Use for small, lightly soiled loads.	Hot/Cold Warm/Cold Cold/Cold	Extra High High Medium Low No Spin	Heavy Normal Light	●		●	●	●	●
Heavy Duty 	Use for cotton or other blended fabrics with a high soil level.	Hot/Cold Warm/Cold Cold/Cold Tap Cold/Cold	Extra High High Medium Low No Spin	Heavy Normal Light	●	●	●	●	●	●
Bright Whites™ 	Use for severely soiled white fabrics.	Hot/Cold Warm/Cold	Extra High High Medium Low No Spin	Heavy Normal Light	●			●	●	●
Towels 	Use for towels, shirts, jeans and mixed loads.	Hot/Cold Warm/Cold Cold/Cold Tap Cold/Cold	Extra High High Medium Low No Spin	Heavy Normal Light	●	●	●	●	●	●
Pure Color™ 	Use for a light wash load of brightly colored clothes.	Warm/Cold Cold/Cold Tap Cold/Cold	Extra High High Medium Low No Spin	Heavy Normal Light	●		●	●	●	●
Speed Wash 	Use for a quick wash of a light wash load.	Warm/Cold Cold/Cold Tap Cold/Cold	Extra High High Medium Low No Spin	Heavy Normal Light	●		●	●	●	●

NOTE:

To protect your garments, not every water temperature, spin speed, soil level, or option is available with every cycle. A chime will sound if the selection is not allowed.

*When a cycle is selected, the default time for that cycle is displayed. This time will change as modifiers or options are selected. Once the START button is touched, the washer will measure the size of the load. The estimated time may change once the load size has been measured.







The washer automatically adjusts the wash time for the amount of laundry, water pressure, water temperature and other operating conditions.

These cycles use various wash motions to enhance cleaning and fabric care performance. The wash motions may sound different at different stages of the wash cycle. This is normal.

Cycle guide

The Cycle Guide below shows the default settings, available changes and options, and the recommended fabric types for each cycle. To protect your garments, not all settings or options are available for every cycle. Custom Cycle settings can only be selected from these available options.

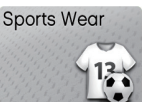
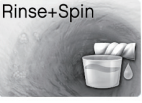
Available Settings
 ● = Available Option
Default Setting (Bold)

Cycle	Fabric or Load Type	Water Temperature	Spin Speed	Soil Level	Soak	STAIN CARE™	COLDWASH™	Extra Rinse	Water Plus	Fabric Softener
Perm. Press Casual 	Use for fabrics that are prone to wrinkles or will be hung to dry.	Warm/Cold Cold/Cold Tap Cold/Cold	High Medium Low No Spin	Heavy Normal Light	●		●	●	●	●
Sanitary 	Use for heavily soiled items such as work clothes, diapers, etc. that need extra sterilization.	Extra Hot/Cold	Extra High High Medium Low No Spin	Heavy Normal Light	●			●		●
Delicates 	Use for machine washable silk, non-color safe fabrics and other delicate items.	Warm/Cold Cold/Cold Tap Cold/Cold	High Medium Low No Spin	Heavy Normal Light	●		●	●	●	●
Wool 	Use for machine washable wool clothes.	Warm/Cold Cold/Cold Tap Cold/Cold	Medium Low No Spin	Heavy Normal Light	●		●	●	●	●
Sports Wear 	Use for garments that are specially designed and treated for sports.	Warm/Cold Cold/Cold Tap Cold/Cold	High Medium Low No Spin	Heavy Normal Light	●		●	●	●	●
Rinse + Spin 	Rinse and dry clothing without washing.	Tap Cold/Cold	Extra High High Medium Low No Spin					●	●	●
Spin Only 	Drains the water from the tub and spins out the clothes. This can be used, for example, if the wash cycle is stopped in mid cycle and the water needs to be drained.		Extra High High Medium Low							
Tub Clean 	Cleans the tub of your washing machine.		High							

Main cycle

You can wash laundry items more thoroughly by selecting the wash cycle that best suits the type of items to be washed. Select the desired cycle. When you select a wash cycle, the light for the corresponding wash cycle will turn on. See page 21, **Basic operation**, for more details on operating methods.

Normal items, COTTON/NORMAL

Use this cycle to wash all normal items, except delicate fabrics such as wool or silk.

NOTE

- If you touch **I** and then **▶||** without selecting another cycle, the washing machine proceeds to COTTON/NORMAL.

Wrinkle free items, PERM.PRESS/CASUAL

This cycle is for washing items such as wrinkle-free clothes or tablecloths to minimize wrinkles.

Heavy soiled items, HEAVY DUTY

This cycle is for washing heavily soiled laundry through more powerful tub rotation.

Blankets or bulky items, BULKY/BEDDING

This cycle is for washing blankets or bulky items.

For white fabrics, BRIGHT WHITES™

This cycle is for washing white items only.

Clean tub, TUB CLEAN

Use this cycle to clean the tub of your washing machine.

Reduce laundry bacteria, SANITARY

This wash cycle reduces 99.9% bacteria on laundry through high temperature.

Small items, BABY WEAR

Use this cycle to wash small, lightly soiled loads.

Mixed items, TOWELS

Use this cycle for washing towels, shirts, jeans and mixed loads.

Sports or exercise items, SPORTS WEAR

Use this cycle for garments that are specially designed and treated for sport.

Lightly soiled items, PURE COLOR™

Use this cycle for a light wash load of brightly colored clothes.

Quick wash, SPEED WASH

Use the Speed Wash cycle to quickly wash lightly soiled clothing and small load. For high wash and rinse efficiency, it is recommended to wash small loads of 2-3 lightly soiled garments.

NOTE

- Use a little detergent in this cycle. If you want more rinsing, you can add extra rinse by using the Extra Rinse button.

Items labeled wool or hand-washable, WOOL

This cycle is for washing shrinkable woolen or hand-washable items requiring delicate care. Only wash woolen items that are labeled machine washable or hand-washable.

NOTE

- Laundry weight should be less than 8 pound (3.6 kg) to prevent damage to the fabric.
- Use only natural or wool-safe detergent harmless to fabrics and load 1/2 of the normal amount of detergent.
- The WOOL cycle uses a gentle tumble rotation angle and low speed spin for the ultimate fabric care.

Sheer items, DELICATES

This cycle is for washing lingerie or sheer and lacy clothes which can easily be damaged.

Rinse+Spin

Rinse and dry clothing without washing

Spin Only

Drains the water from the tub and spins out the clothes. This can be used, for example, if the wash cycle is stopped in mid cycle and the water needs to be drained

CYCLE SETTING BUTTONS

When a cycle is selected, the default settings and available options for that cycle are displayed. Adjust the settings or add options as desired for your particular needs. Use the up and down arrows to adjust the setting to the desired selection. The washer automatically adjusts the water level for the type and size of wash load for best results and maximum efficiency. Due to the high efficiency nature of this product, water levels may be much lower than expected. This is normal and cleaning/rinsing performance will not be compromised.

NOTE

- To protect your garments, not every water temperature, spin speed, soil level, or option is available with every cycle. The option will be dimmed or will not display on the screen if it is not available with the selected cycle.



SOIL LEVEL

Adjusting the soil level setting will modify the cycle times and/or wash actions. For example, to maximize cleaning performance of heavily soiled items, increase the soil level to Heavy.

WASH RINSE

Wash/Rinse adjusts the wash and rinse temperature combination for the selected cycle.

- Select the water temperature suitable for the type of load you are washing. Follow the garment fabric care labels for best results.
- The actual cold rinse temperature depends on the temperature of the cold water at the faucet.

SPIN SPEED

Higher spin speeds extract more water from clothes, reducing drying time and saving energy. Lower spin speeds will tend to reduce wrinkling but may increase dry times and energy consumption.

Use the Spin Speed up and down arrows to adjust the setting to the desired selection. Some fabrics, such as delicates, require a slower spin speed. To protect your clothing, not all spin speeds are available for all cycles.

SAVE CYCLE

After modifying a cycle setting, you have the option of saving it as a custom cycle and adding it to the Custom Cycle screen. Touch the Save Cycle button more than once, will save the cycle multiple times.

OPTIONS

Your washing machine features several additional cycle options that customize cycles to meet your individual needs.

SOAK

This option provides a 15-180 minute presoak prior to the start of the selected cycle. Touch the Soak button to select the desired soak time from the popup menu. Use the Soak option to presoak garments to help remove difficult spots or stains on fabrics. At the end of the presoak time, the selected cycle will begin with the same water used for the soak.

STAIN CARE™

Use this option for heavily soiled loads that need improved stain treatment. When STAIN CARE is selected, the wash cycle will begin with warm water to help prevent the setting of certain types of stains. Then, as the cycle progresses, hot water will be added to gradually increase the water temperature to help remove stains that require treatment at higher temperatures.

NOTE

- Best results are obtained with small loads (less than 6 lbs.)

COLD WASH™

This option saves energy by using cooler water while increasing the wash and rinse times to maintain wash performance. Cold Wash is not available in Sanitary, Bright White, Tub Clean, and Rinse & Spin.

NOTE

- Cold Wash is not available with Stain Care.

EXTRA RINSE

This option will add one or two extra rinses to the selected cycle.

Touch the Extra Rinse button to select the desired number of additional rinses from the popup menu. Use this option to help ensure the removal of detergent or bleach residue from fabrics. Liquid fabric softener, if used, is always dispensed in the final rinse.

NOTE

- You cannot add extra rinses to the Drain & Spin cycle.

WATER PLUS

Select this option to add extra water to the wash and rinse cycles. This option is especially useful for extra large or bulky items. Once the washer has stopped filling, touch the Pause button to pause the cycle. Touch the Change Settings button, then select Water Plus. Touch the Start button to resume the cycle.

NOTE

- If the machine reaches its maximum water level, Water Plus will have no effect.
- You cannot select the Water Plus option in the Sanitary, Bulky/Bedding and Tub Clean cycles.

To use the Water Plus function:

1. Pause the washer during the wash or rinse cycle once the washer has stopped filling. (Water Plus is not available during the spin cycle.)
2. Touch the Change Settings button.
3. Select Water Plus from the Cycle Settings screen.
4. Touch the Start button to resume the cycle.

FABRIC SOFTENER

Fabric softener is dispensed in the final rinse. This washer is designed to save rinse water by using a jet spray rinse system (Smart Rinse™) in COTTON/NORMAL and HEAVY DUTY cycles. If you want to use fabric softener with either of these cycles, touch the Fabric Softener button to change the final rinse to a regular rinse. Although the softener will still be dispensed without selecting FABRIC SOFTENER during a spray rinse, failure to select either option will result in poor fabric softener performance.

CUSTOM CYCLE

CUSTOM CYCLE allows you to store a cycle that you have customized for your specific needs. This allows you to save your favorite temperature, spin speed, soil level, and other options for a cycle, and then recall them at the touch of a button. A maximum of five custom cycles can be saved and can be selected from the Custom Cycles screen.

To save a Custom Cycle:

1. Touch the POWER button to turn on the washer.
2. Select the desired cycle that you would like to customize.
3. Use the CYCLE MODIFIERS and OPTIONS to customize the cycle.
4. Touch the Save Cycle button to save your custom cycle.

To use a Custom Cycle:

1. Touch the POWER button to turn on the washer.
2. Navigate to the custom cycles screen. (The Custom Cycle screen can be set as the home screen. Refer to the Settings Screen section).
3. Select the desired cycle from the custom cycle screen.
4. Touch the START/PAUSE button to start the cycle.

NOTE

- A Custom Cycle can be adjusted the same as any other cycle.

DELAY WASH

Once you have selected the cycle, touch this button to delay the start of the wash cycle. Each touch of the button increases the delay time by one hour, for up to 19 hours. Once the desired delay time is set, touch the START/PAUSE button to start the delay time.

NOTE

- If the START/PAUSE button is not touched to begin the delay time, the washer will automatically shut off after four minutes.

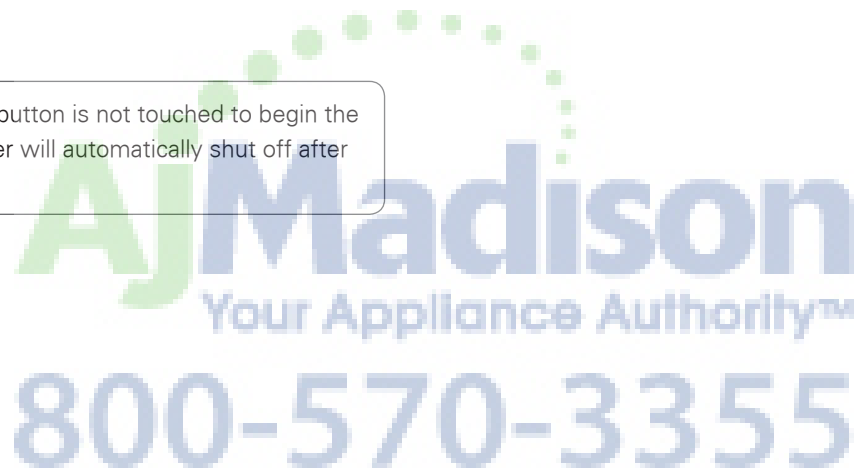

TIME & STATUS SCREEN

The TIME & STATUS screen is displayed any time the washer is running a cycle. This screen displays the selected cycle name, icon and the estimated time remaining in the cycle. The stage of the cycle is displayed below the time, and each stage has a unique on-screen animation. Cycle progress is also indicated by the illuminated ring around the central graphic.

NOTE

- To protect your garments, not every water temperature, spin speed, soil level, or option is available with every cycle. The option will be dimmed or will not display on the screen if it is not available with the selected cycle.



A CYCLE STATUS/ADD A GARMENT

Displays the wash cycle status.

ADD A GARMENT will display during the early stage of the wash cycle to indicate that it is safe to pause the cycle to add more items.

Once ADD A GARMENT disappears from the display, additional laundry should not be added to the load. Doing so may result in unsatisfactory performance because the washer will not compensate for the additional garments.

1. Touch the START/PAUSE button to pause the washer.
2. Open the lid after it unlocks.
3. Add your additional items.
4. Close the lid.
5. Touch the START/PAUSE button. The cycle will resume after the lid locks and the washer remeasures the load.

B ESTIMATED TIME REMAINING

After the cycle has started, the washer will display the estimated time remaining and the stage of the wash cycle. Each stage is shown with its own screen animation.

C CHILD LOCK

Use this option to disable the controls. The washer can only be locked during a cycle. This feature can prevent children from changing cycles or operating the machine. Once the control lock is set, it must be deactivated before any controls, except the power button, can be used. When the washer is turned on, the controls will still be locked. Touch and hold the Child Lock button for three seconds to lock or unlock the controls.

D OPERATING CYCLE/CHANGE SETTINGS

Displays the icon of the running cycle. After the running cycle has been paused, Change Settings will appear next to the cycle icon. Touch the Change Settings button to modify the cycle settings during the wash cycle.

E CANCEL

Touch this button to cancel the wash cycle after the cycle has been paused. The cancel button will appear when the cycle is paused and then the cycle can be cancelled.

MENU OPTIONS BUTTONS & SCREENS

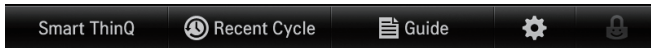

These buttons are used for setup, connectivity and on-screen guides.

SETTINGS SCREEN

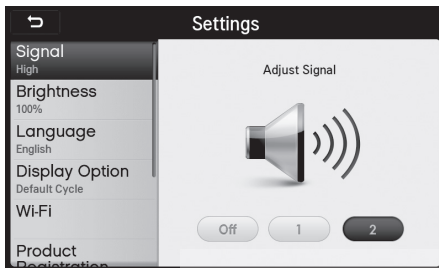

NOTE

- Pressing the arrow keys or swiping will allow you to access the second screen with the Installation, Factory Reset and ZigBee buttons.

SIGNAL (Volume)

The volume of the tones and signals can be adjusted using either the volume graphic in the center of the volume screen, or by touching the 1, 2 or off buttons.

BRIGHTNESS

The brightness of the screen can be adjusted using either the brightness graphic in the center of the brightness screen, or by touching the + or - buttons.

LANGUAGE

Touch the Language button to select the desired on screen language: English, Spanish or French.

DISPLAY OPTION

Select the Display Options button to change the Home Screen. This selection determines which screen is displayed when the power is turned on or a cycle is canceled.

Wi-Fi

Wi-Fi connectivity allows you to use the many connectivity features of this appliance. The washer must be connected to a Wi-Fi network before connectivity features can be used. Touch the Wi-Fi button to set up Wi-Fi or to turn it On/Off. Refer to the Smart Appliance Connectivity section.

PRODUCT REGISTRATION

To use the connectivity features of your appliance, you must first create a user ID and password at the LG Smart ThinQ website (<http://us.smarthinq.com>). Once that is completed, use the Product Registration screen to register your appliance to your online account for automatic updates and to access special cycles that can be downloaded. Registering your product allows the system to identify your appliance in order to give you the right cycles. Refer to the Smart Appliance Connectivity section.

INSTALLATION

The INSTALLATION screen provides you with basic step-by-step installation instructions. Always refer to the Installation Instructions in the owner's manual for complete safety and installation instructions.

FACTORY RESET

Select the Factory Reset button to clear all settings and return the appliance control to the original settings. Using this feature will erase all Custom Cycles, Wi-Fi settings, Recent cycles, etc.

ZIGBEE

If your utility company has equipped your home with a smart meter, you will need to contact the utility company for information regarding the set up of the ZigBee modem and the Smart Grid features. Your utility company can provide you with information regarding the features and capabilities of the meter and the utility. You will need to work with your utility for initial setup.

STAND-BY MODE

Stand-By Mode allows the appliance to turn on quicker, but increases energy usage.

Turning Stand-By Mode off will result in a longer turn on time, but saves energy.

GUIDE SCREEN

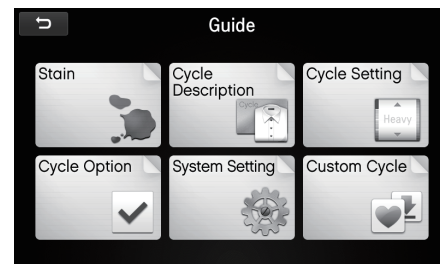

STAIN

Use the STAIN GUIDE to find out detailed stain treatment for 26 common stains. Scroll through the stains at the bottom of the screen by touching the left and right arrow buttons. Touch the stain that you would like a description for.

CYCLE DESCRIPTION (CYCLE GUIDE)

Use the cycle guide to find out detailed information on each of the LG cycles. Scroll through the cycles at the bottom of the screen by touching the left and right arrow buttons. Touch the cycle that you would like a description for.

CYCLE SETTING

Use the CYCLE SETTING screen to find out detailed information on each of the cycle modifiers: Water Temperatures, Soil Levels and Spin Speeds. Scroll through the cycle modifiers at the bottom of the screen by touching the left and right arrow buttons. Touch the cycle modifier that you would like a description for.

CYCLE OPTION

Use the CYCLE OPTION screen to find out detailed information on each of the cycle options. Scroll through the cycle options at the bottom of the screen by touching the left and right arrow buttons. Touch the cycle option that you would like a description for.

SYSTEM SETTING

Use the SYSTEM SETTING screen to find out detailed information on each of the settings. Scroll through the system settings at the bottom of the screen by touching the left and right arrow buttons. Touch the system setting that you would like a description for.

CUSTOM CYCLE

Use the CUSTOM CYCLE screen to find out detailed information on each of the custom cycles. Scroll through the custom cycles at the bottom of the screen by touching the left and right arrow buttons. Touch the custom cycle that you would like a description for.

RECENT CYCLE SCREEN

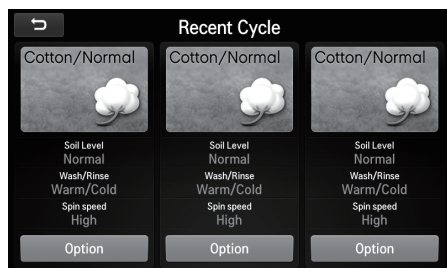

The RECENT CYCLE screen displays the three most recently used wash cycles, including custom cycles. To use a recent cycle, touch the cycle icon and adjust and run the cycle in the usual manner.

SMART THINQ SCREEN

Smart ThinQ



Smart Grid

Smart appliances can communicate with local utility companies that are equipped with Smart Grid equipment. These utility companies can then adjust the operating times for enabled smart appliances during peak electricity demands. Turning this feature on can help reduce your electricity consumption by allowing the utility company to delay some of the functions of your machine during peak electric demand.

Select ON or OFF to turn the Smart Grid feature on or off. The status of the Smart Grid is shown on the home screen.

Contact your utility company to find out more about its system's capabilities and for help in setting up your machine.

SMART DIAGNOSIS™

Should you experience any problems with your washing machine, it has the capability of transmitting data via your telephone to an LG Specialist, or from your machine directly to your Smart Phone using the LG Smart Laundry Application. Refer to the SMART DIAGNOSIS™ section for detailed information.

Smart Adapt

The Smart Adapt features of this appliance allow you to download new and special cycles that are not included with the machine. If new software becomes available, a popup will give you the option to download that software to update your machine.

Smart Manager

Smart Manager provides useful information on how to care for your laundry and appliance. This feature may be available by searching for the "LG Smart Laundry&DW" Application(app)on your smart phone. This application is not available for all smart phones.

Smart Access

Smart Access allows you to monitor the operation of the washer and dryer using your smart phone. The machine can also be turned off using this feature. This feature may be available by searching for the "LG Smart Laundry&DW" Application(app)on your smart phone. This application is not available for all smart phones.

SMART APPLIANCE CONNECTIVITY

Smart ThinQ OPERATION

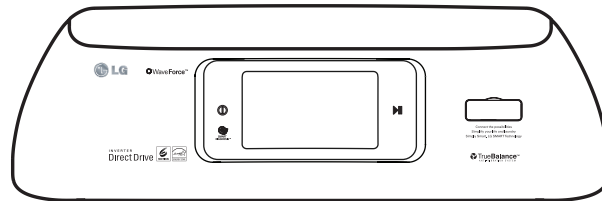

Connecting this appliance to a Wi-Fi network allows you to use its many connectivity features. The ZigBee modem is used for Smart Grid connectivity, where available.

- Open the cover by pulling it open at the top (1).
- The left port is larger and is only for the ZigBee modem. The right port is for the Wi-Fi modem or USB drive.
- Insert the modem into the appropriate port (2).
- Close the cover. When the modems are fully seated, the cover will close completely (3).

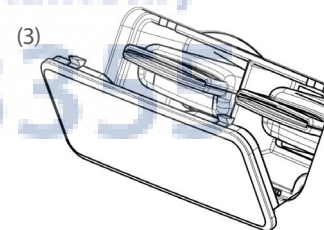
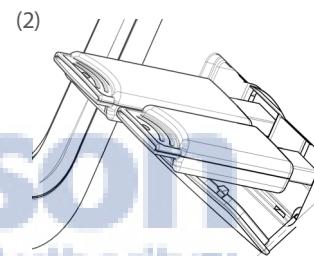
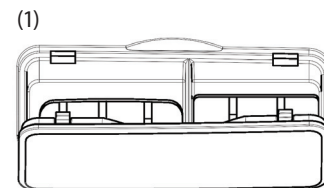

NOTE

- LG Electronics is not responsible for any network connection problems or any faults, malfunctions, or errors caused by network connection.
- Network connection may not work properly depending on Internet service provider.
- Wireless network can experience interference from other devices with 2.4 GHz frequency (wireless phone, Bluetooth device, or microwave oven). Interference may also be caused by devices with 5 GHz frequency, the same as any other Wi-Fi devices.
- The surrounding wireless environment can make wireless network service run slowly.
- Failure to turn off all local home networks may cause excessive traffic on some devices.
- Invalid settings of network devices (wired/wireless line sharer, hub) can cause the appliance to operate slowly or not operate properly. Install the devices correctly according to the appropriate manual and set network.
- Certain connected features (such as Program Update) will operate slowly if the Wi-Fi connection strength is not strong. To improve the Wi-Fi signal strength, it is recommended to purchase a Wi-Fi repeater.

CONNECTIVITY OVERVIEW



Website home screen may change.

Your appliance now does more than just laundry. Once it is connected to the internet through your home Wi-Fi network, it can check for and download software updates for its operating system, or provide you with a list of extra cycles available for download. You can even check the progress of a cycle with the LG Smart Laundry application for your smart phone. This same smart phone application lets you troubleshoot problems by recording and analyzing data from the appliance. The appliance is also ready for the Smart Grid when your utility installs Smart Grid equipment; it can adjust its operating times based on when electricity prices are lower or delay operation when the demand for electricity is high.

PROFILE SETUP (ID and PASSWORD setup)

In order to use the connectivity features of your appliance, you must first create a user ID and password at the LG SMARTTHINQ website (<http://us.smartthing.com>). From your home computer, or other computer with internet access, open the SMARTTHINQ website and follow the instructions below for creating your ID and password.

1. Click "Sign In" in the upper right corner of the web page.
2. On the login page, below the ID and password boxes, click the Membership "Sign up" button.
3. On the next page, you must agree to the terms of use and the privacy statement. Click "Confirm."
4. Next, in the ID box, enter your email address. This will be your user ID. You will receive a confirmation email for activating the account at that email address. This ID will be entered on the ID and password screen on your appliance when registering the appliance.
5. Enter a password. Passwords are case sensitive, and you will need to enter this password on your appliance when you register the appliance. The password should be 6-12 characters, and you should make note of it for later use.
6. Enter the security characters into the box to the right.
7. Click the "Confirm" button. The system will send you an email containing a link to confirm your identity for the account.
8. Click the link in the confirmation email, and the website will display a confirmation page. Your account is now setup. SMART APPLIANCE CONNECTIVITY Website home screen may change.

CONNECTIVITY SETUP

Wi-Fi SETUP

Connecting this appliance to a Wi-Fi network allows you to use its many connectivity features.



Touch the Settings button on the lower part of the Screen.

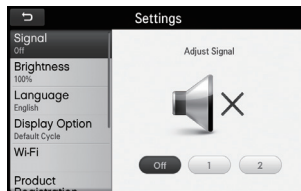

Touch the wi-fi button on the settings screen

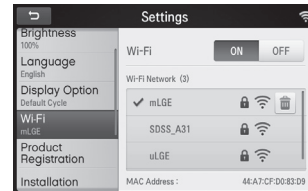

Select your home network. If your network requires a key, touch the password field and enter the password using the popup keyboard.

PRODUCT REGISTRATION

Once you have successfully created a User ID and Password at <http://us.smarthing.com>, and your machine is connected to your home network, you are ready to register your product.

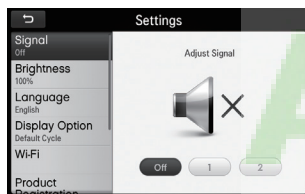

Touch the Product Registration button

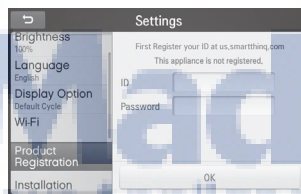

Touch the ID/Password field on the screen. A keyboard will pop up and allow you to enter your SmartThing ID and Password. Touch the Enter key

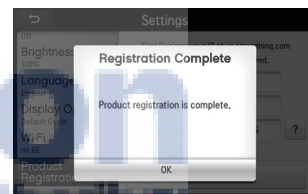

Your product registration and Wi-Fi setup is complete. Touch OK.

ZIGBEE

If your utility company has equipped your home with a smart meter, you will need to contact the utility company for information regarding the set up of the ZigBee modem and the Smart Grid features. Your utility company can provide you with information regarding the features and capabilities of the meter and the utility. You will need to work with your utility for initial setup.

Smart Grid

If your utility company has equipped your home with Smart Grid technology, you will need to contact the utility company for information regarding the set up of the ZigBee modem and the Smart Grid features. Your utility company can provide you with information regarding the features and capabilities of the system.

NOTE

- The LGE Smart Grid system is only available if your home is equipped with a Smart Meter, ZIGBEE modem, and an LG appliance with a Smart Grid system. The Smart Grid system functions when your utility company is able to provide you with information regarding the features and capabilities of the system. ZIGBEE modems will be for sale when the Smart Grid system is available. Please visit <http://us.smarthing.com> for more details. The usage and features relating to Smart Meter will be in accordance with your utility company.

Smart ThinQ

Smart Adapt

The Smart Adapt features of this appliance allow you to download new and special cycles that are not included in the basic cycles on the appliance. In addition, if there are any upgrades to the operating software for your appliance, the system can be upgraded using the Smart Adapt technology.

To use the Smart Adapt features of this appliance, the appliance must first be registered (refer to the previous sections). This allows the system to identify you and your appliance so that you can take advantage of the Smart Adapt features. Each time you turn on the appliance it will check for software updates. Available cycles can be checked by touching the Smart Adapt button on the THINQ screen.

CYCLE DOWNLOAD USING WI-FI OR USB

Appliances that have been successfully registered can download a variety of specialty cycles specific to the appliance. Only one cycle can be stored on the appliance at a time. It can be selected from the Custom Cycle screen until it is overwritten by a new cycle. Each cycle can be downloaded as often as needed.



Touch the Smart Adapt button. If using a USB drive, follow the instructions below, in the Uploading a Cycle to the USB Drive section, to upload the cycle to the USB drive before continuing.

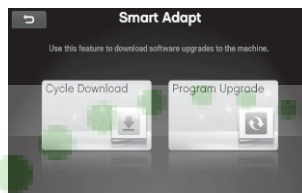

Touch the Cycle Download button. The machine will search the online database for cycles.



*(Wi-Fi only) Scroll through the available cycles and select the cycle that best fits your laundry needs. Touch OK to begin the download.
*If you are downloading cycles using the USB drive, the cycle will automatically download to the machine.

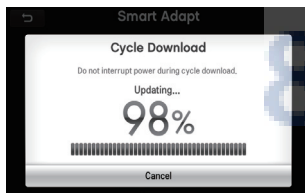

Downloading cycle.

NOTE: Only one new cycle can be stored on the appliance at a time.

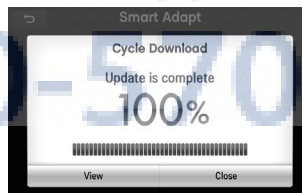

When you close the screen, your main cycle screen will display. Your new cycle can be found on the Custom Cycle screen in the upper left corner. Touch the View button to view details of the downloaded cycle. Touch the Close button to return to the previous screen; this screen will appear during the next status update.

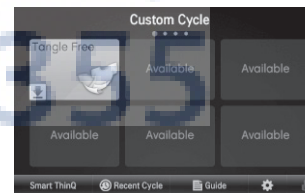

UPLOADING A CYCLE TO THE USB DRIVE

In order to download a cycle to the machine via USB, the cycle must first be uploaded to the USB drive. This is done with your computer from the website (<http://us.smartthinq.com>).

1. Plug the LG USB drive into an available USB port on your computer. The USB drive must have a folder in the root directory named "LG_Washer."
2. Open the website and sign in. Click "MYPAGE."
3. Click "Download" on the left sidebar, and then select the "Download Laundry Cycle" tab.
4. Select your washer from the list to see all the cycles that are available for download.
5. Select the desired cycle for download, and follow the instructions to save it to the LG USB drive on your computer in the LG_Washer folder. Only one cycle can be in the folder at a time.
6. Safely remove the USB drive from the computer and insert it into the Smart Link™ Wi-Fi modem port on the console in place of the Wi-Fi modem (right hand port).

SOFTWARE UPDATE

When improvements to the operating software are available, they will be made available to you so you can update your appliance to the latest version of software. Each time you turn on the washer when it is properly connected and registered, it will search the database for software upgrades. A message will pop up to alert you to the availability of an upgrade, if one is available.



Touch the Smart Adapt button from the THINQ screen.



Touch the Program Upgrade button. The machine will search the online database for cycles.

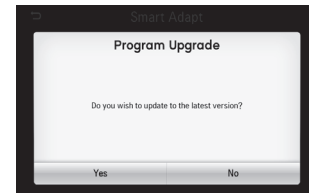

Touch the Yes button to begin the update process. Touching the No button will return you to the previous screen; the Program Update screen will display again the next time you turn on the machine.

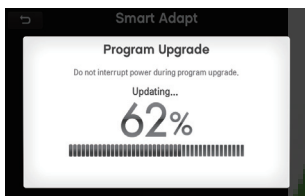

Depending on your Wi-Fi connection speed, the update process could take several minutes. Do not interrupt the power during the download process.

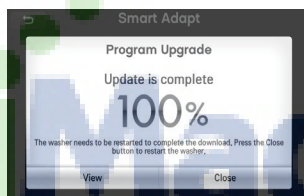

Touch the View button to see information relating to the software version that was just downloaded. When you close the popup, the appliance will automatically restart to finalize the software installation.



LG SMART APPLIANCE APPLICATION FOR SMART PHONES

NOTE

- The LG SMART APPLIANCE application is not available for all smart phones. Available smart phone minimum specifications: Android 2.2, iOS 4.0 (Recommended).

The LG SMART APPLIANCE application allows you to monitor, modify and diagnose your smart appliance from anywhere. Use the Laundry Guide to find out how to treat a wide variety of stains or check out the laundry care icons on garments.

SMART DIAGNOSIS™

Use your phone to record the SMART DIAGNOSIS™ signal if you have problems with your appliance. The application can analyze the signal and help you solve the problem without waiting for a technician.

Smart Access

Monitor your cycle operation so you know how much time is left in the cycle. You can even shut the machine off if you need to.

Smart Adapt

This feature allows you to find and download special cycles to fit your particular laundry needs.

Smart Manager (LAUNDRY GUIDE)

The laundry guide is full of helpful information to help you get the most out of your machine. The stain care guides provide instructions for proper treatment and removal of a large number of common stains. Fabric care symbols are shown to make sure that you give your garments the proper care.

MAINTENANCE

Care

Cleaning the Water Inlet Filters

If the washer detects that water is not entering the dispenser, an error message will show on the display. If you live in an area with hard water, this may be caused by clogged inlet filters.

NOTE

- Use extreme care when removing and cleaning the filters. If the filters cannot be cleaned or are damaged, do NOT operate the washer without the inlet filters. Contact LG Customer Service or a qualified LG servicer.

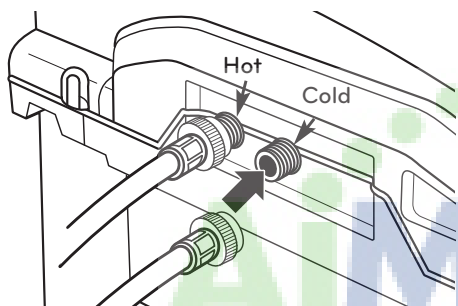

Turn off both water taps completely. Unscrew the hot and cold water lines from the back of the washer.

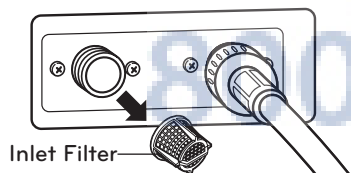

Carefully remove the filters from the water inlets, and soak them in white vinegar or a lime scale remover. Rinse thoroughly before reinstalling. Press the filters back into place and reattach the water lines. Do NOT operate the washer without the inlet filters.

WARNING

- **Unplug the power cord and turn off the faucets before cleaning.** Failure to do so may cause electric shock.
- **Do not use the washing machine without the inlet filters.** If you use the washing machine without the inlet filters it will cause leaks and malfunction.
- If you use the washing machine in an area with hard water, the inlet filter may clog due to lime buildup. Contact your nearest LG customer service center if the inlet filter is not clean or is missing.

NOTE

- **! E** message will blink on the display when the water pressure is weak or an inlet filter is clogged with dirt. Clean the inlet filter.

Care in cold climates

When the Water Line is frozen

- 1 Turn off the faucets connected with the water lines.
- 2 Pour hot water on the frozen faucets to thaw the water lines and pull them out.
- 3 Immerse the water lines in hot water to thaw them.
- 4 Connect the water lines with the water inlets of the washing machine and faucets.
- 5 Turn on the faucets.
- 6 Touch the power button.
- 7 Select the Rinse & Spin cycle.
- 8 Make sure that the water fills properly.

When the Drain Line is Frozen

- 1 Pour hot water in the washer tub and close the door. Leave it for 10 minutes.
- 2 Touch the Power button after 10 minutes.
- 3 Select the Spin Only cycle.
- 4 Make sure that the water drains.

Caring for the LCD Display

To remove dust or light dirt, wipe the surface with a dry, clean, soft cloth. To remove major dirt, wipe the surface with a soft cloth dampened in clean water or diluted mild detergent. Then wipe immediately with a dry cloth.

CAUTION



- **Do not push, rub or hit the surface with your fingernail or a sharp object.** This may result in scratches on the screen and image distortions.
- **Do not use any chemicals, such as waxes, benzene, alcohol, thinners, insecticides, air fresheners or lubricants.** They may damage the screen's finish and cause discoloration.

Cleaning

Periodically clean the washing machine to maintain its performance and to prevent malfunction.

Clean the drum, TUB CLEAN

Using the washing machine in a humid space for a long period of time may lead to a buildup of black mold and germs in the air inside the washer tub and affect your health. If you clean the washer tub regularly on a monthly basis using TUB CLEAN it will keep the washer tub clean for hygienic use.

- 1 Add tub cleaner or lime scale remover into the detergent dispenser drawer.
 - Do not exceed the maximum detergent limit line when you add it. Detergent may remain in the washer tub after cleaning.
 - **When you use liquid chlorine bleach**, load it into the liquid chlorine bleach compartment.
 - **When you use a powdered cleaner**, pull out the liquid detergent cup and add it into the main wash detergent compartment.
 - **When you use cleaning tablets**, place them directly into the washer tub. (Do not add tablet cleaner to the drawer.)
- 2 Touch .
- 3 Select the Tub Clean cycle
- 4 Touch .

NOTE

- Never load laundry while using TUB CLEAN. The laundry may damage or become contaminated. Make sure to clean the washer tub when it is empty.
- It is recommended to leave the door open after finishing the laundry to keep the tub clean.
- It is recommended that TUB CLEAN should be repeated monthly.
- If mildew or musty smell already exists, run TUB CLEAN for 3 consecutive weeks.

Cleaning the detergent box

Leaving detergent in the detergent for an extended period of time or using the washing machine for a long period of time may cause the build-up of scales in the detergent. Pull out and clean the detergent once a week.

- 1 Remove the drawer by pulling it straight out until it stops. Lift up on the front of the drawer and pull it out.

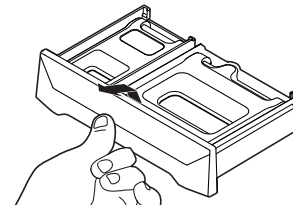

- 2 Remove the inserts from the 2 compartments; rinse the inserts and the drawer with warm water to remove traces of accumulated laundry products.

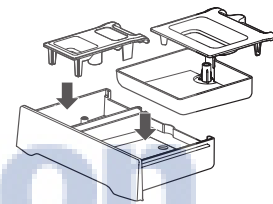

- 3 To clean the drawer opening, use a small, non-metal brush to clean the recess. Remove all residues from the upper and lower parts of the recess.

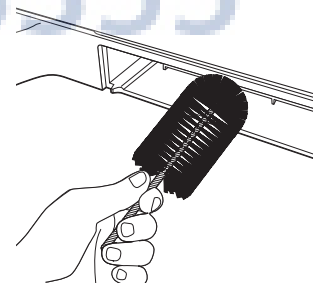

- 4 Return the inserts to the proper compartments and replace the drawer.

WARNING

- Do not spray water inside the washing machine. Doing so may cause fire or electric shock.

NOTE

- Use water only when you clean the detergent box. Make sure to use RINSE+SPIN to rinse the washer tub before the wash cycle when you use a cleaning detergent to clean the washer tub.

TROUBLESHOOTING

Checking error messages

If the following message appears on the display, check the following and take the appropriate corrective action.

Message	Possible Causes	Solutions
Water in the washer drains slowly or not at all, or the display shows: ⚠ NOT DRAINING ERROR (OE)	<ul style="list-style-type: none"> • Drain hose is bent, pinched, or clogged. 	<ul style="list-style-type: none"> • Make sure the drain hose is free of clogs, kinks, etc., and is not pinched behind or under the washer.
Washer fills with water slowly or not at all, or the display shows: ⚠ NO FILL ERROR (IE)	<ul style="list-style-type: none"> • Water supply taps are not open fully. • Water line hoses are kinked, pinched, or bent. • Water inlet filters are clogged. • Water pressure to tap or house is too low. 	<ul style="list-style-type: none"> • Make sure that the water taps are open fully. Make sure the hoses are not kinked or pinched. Be careful when moving the washer. • Clean the inlet filters. See the Care and Cleaning section. • Check another faucet in the house to make sure that household water pressure is adequate.
Washer will not turn on	<ul style="list-style-type: none"> • Power cord is not properly plugged in. • House fuse is blown, circuit breaker has tripped, or power outage has occurred. 	<ul style="list-style-type: none"> • Make sure that the plug is plugged securely into a grounded, 3-prong, 120-VAC, 60-Hz. outlet. • Reset circuit breaker or replace fuse. Do not increase fuse capacity. If the problem is a circuit overload, have it corrected by a qualified electrician.
The display shows: ⚠ LID OPEN ERROR (dE)	<ul style="list-style-type: none"> • The lid is not closed properly. 	<ul style="list-style-type: none"> • Make sure that the lid is closed properly and press the START/PAUSE button. After starting a cycle, it may take a few moments before the drum begins to turn or spin. The washer will not spin unless the lid is locked (LID LOCK light will turn on). • If the lid is closed and locked and the open lid error message is displayed, call for service. • If you press the START button while the lid is open, dE error message will be displayed.
The display shows: ⚠ LID LOCK ERROR (dL)	<ul style="list-style-type: none"> • Lid lock switch error 	<ul style="list-style-type: none"> • Make sure that the lid is closed properly and press the START/PAUSE button. The washer will not spin unless the lid is locked (LID LOCK light will turn on). • If the lid is closed and the lid lock error message is displayed, call for service.
The display shows: ⚠ OVERFILL ERROR (FE)	<ul style="list-style-type: none"> • Water level is too high due to a faulty water valve. 	<ul style="list-style-type: none"> • Close the water taps, unplug the washer, and call for service.
The display shows: ⚠ CLUTCH ERROR (E6)	<ul style="list-style-type: none"> • Clutch error 	<ul style="list-style-type: none"> • Unplug the washer, and call for service.

Checking error messages (cont.)

Message	Possible Causes	Solutions
<p>The display shows: The washer is adding water to redistribute the load for optimal performance. No action is required.</p>	<ul style="list-style-type: none"> The washer has detected an out of balance load. 	<ul style="list-style-type: none"> If the washer detects a load that is too far out of balance to spin, it will display this code while it is attempting to rebalance the load. The washer will add water and try to redistribute the load automatically. This display is for your information only, and no action is required.
<p>The display shows: ⚠ OUT OF BALANCE LOAD (UE)</p>	<ul style="list-style-type: none"> If the uE rebalance (see above) is not successful, this error will be displayed. The load is too small. Heavy articles are mixed with lighter items. The load is out of balance. 	<ul style="list-style-type: none"> The automatic attempt to rebalance the load was not successful. The cycle has been paused to allow the load to be manually adjusted. Small loads may need additional items to be added to allow the washer to balance the loads. The load may have heavy items loaded with lighter items. Always try to wash articles of somewhat similar weight to allow the washer to evenly distribute the weight of the load for spinning. Manually redistribute the load if articles have become tangled preventing the automatic distribution from working properly.
<p>The display shows: ⚠ TEMPERATURE SENSOR ERROR (tE)</p>	<ul style="list-style-type: none"> Thermistor error 	<ul style="list-style-type: none"> Unplug the washer and call for service.
<p>The display shows: ⚠ WATER SENSOR ERROR (PE)</p>	<ul style="list-style-type: none"> The water level sensor is not working correctly. 	<ul style="list-style-type: none"> Close the water taps, unplug the washer, and call for service.
<p>The display shows: ⚠ DRIVE MOTOR ERROR (LE)</p>	<ul style="list-style-type: none"> Thermal overload protection circuit in the motor has been tripped. 	<ul style="list-style-type: none"> Allow the washer to stand for 30 minutes to allow the motor to cool; then restart the cycle. If the LE error code still appears, unplug the washer and call for service.

Normal sounds you may hear

The following sounds may be heard while the washer is operating. They are normal.

Clicking:

- Lid lock relay when the lid locks and unlocks.
- The washer will make a series of clicking noises as it changes the cleaning mode.

High pitched noise:

The wash basket spins faster to remove moisture from the load.

Spraying or hissing:

Water spraying or circulating during the cycle.

Humming or gurgling:

Drain pump pumping water from the washer at the end of a cycle.

Water sloshing sound:

A liquid in the balance ring around the wash basket helps the basket spin smoothly. (Washer is turned off and tub is rotated.)

Sound of water being added after the washer has already been operating:

- The washer adapts to the load size and type to add more water to the cycle as needed.
- The wash load may be unbalanced. If the washer senses that the load is unbalanced, it will stop and refill to redistribute the load.
- The washer may be diluting laundry additives to add to the wash load.

Before calling for service

Your washing machine is equipped with an automatic error-monitoring system to detect and diagnose problems at an early stage. If your washer does not function properly or does not function at all, check the following before you call for service.

Problem	Possible Causes	Solutions
Rattling and clanking noise	<ul style="list-style-type: none"> • Foreign objects, such as keys, coins, or safety pins, may be in drum or pump. 	<ul style="list-style-type: none"> • Stop washer and check drum for foreign objects. If noise continues after the washer is restarted, call for service.
Thumping sound	<ul style="list-style-type: none"> • Heavy wash loads may produce a thumping sound. • Washer load may be out of balance. 	<ul style="list-style-type: none"> • This is normal. If sound continues, the washer is probably out of balance. Stop and redistribute the wash load. • Stop and redistribute the wash load.
Vibrating noise	<ul style="list-style-type: none"> • Wash load may be unevenly distributed in the drum. • Not all leveling feet are resting firmly on the floor. • Floor not rigid enough. 	<ul style="list-style-type: none"> • Stop washer and rearrange the wash load. • Adjust the leveling feet. Make sure all four feet are in firm contact with the floor while the washer is in the spin cycle with a load. • Make sure that the floor is solid and does not flex. Refer to Flooring in the Installation section.
Water leaking around washer	<ul style="list-style-type: none"> • Fill hose connection is loose at tap or washer. • House drain pipes are clogged. • Large items such as pillow and blanket over the tub. 	<ul style="list-style-type: none"> • Check hoses. Check and tighten hose connections. • Unclog drain pipe. Contact a plumber if necessary. • Check the cycle. If you wash large items, use BULKY/ BEDDING cycle. • Stop washer and check the load position. Lay bulky items into the tub.
Excessive sudsing	<ul style="list-style-type: none"> • Too much detergent or incorrect detergent. 	<ul style="list-style-type: none"> • Reduce detergent amount or use low-sudsing detergent. <p> Only use detergent with the HE (High-Efficiency) logo.</p>

Problem	Possible Causes	Solutions
Washer won't operate	• Control panel is asleep	• This is normal. Press POWER.
	• Washer is unplugged	• Make sure cord is plugged securely into a working outlet.
	• Water supply is turned off	• Turn both hot and cold faucets fully on.
	• Controls are not set properly	• Make sure the cycle was set correctly, close the lid and press START.
	• Lid is open-safety feature Prevents the washer from filling and operation when lid is up	• Close lid and reset cycle, to the beginning if necessary.
	• Circuit breaker/fuse is tripped/blown	• Check house circuit breakers/fuses. Replace fuses or reset breaker. The washer should have a dedicated circuit.
	• Electronics need to be reset	• Press the POWER button.
	• START was not pressed after a cycle was set	• Press START.
	• Extremely low water pressure	• Check another faucet in the house to make sure that household water pressure is adequate.
Washer not filling properly	• Washer is too cold	• If the washer has been exposed to temperatures below freezing for an extended period of time, allow it to warm up before pressing POWER. Otherwise, the display will not come on.
	• Filter clogged or fill hoses may be kinked	• Make sure that filters (blue and orange screens must be free of solids) on the unit are not clogged. Turn off water and check filter by disconnecting hose at machine. Check that fill hoses are not kinked or clogged.
	• Energy efficiency	• This is an energy-efficient washer. As a result the temperature settings for this washer may be different than non-energy-efficient washers.
	• Insufficient water supply	• Make sure that the water supply is turned on. • Make sure that the water faucets are turned to their completely open positions.
	• The washer lid is open	• The washer lid must be closed for all washer cycle operations. If the lid is opened during washer operation, all functions will stop, including water filling.
	• Incorrect fill hose connection	• Make sure that the fill hoses connect the hot water supply to the hot inlet on the washer, and the cold water supply to the cold inlet on the washer (hot to hot, cold to cold).
	• Water fill optimization	• Water may not cover the top level of the clothes. This is normal for this high-efficiency washer. The water fill is optimized by the system for best wash performance.
Washer will not drain water	• Kinked drain hose or drain located higher than 8' above floor	• Ensure that the drain hose is not kinked. Per the recommended installation instructions, the drain outlet cannot be over 8' above the floor.
Water leaks every load	• Hoses not installed correctly	• Check all fill and drain hose connections to ensure that they are tight and secure.
Water leaks	• Oversudsing of detergent	• Oversudsing may create leaks, and may be caused by the type and amount of detergent used. High-efficiency detergent is recommended. Make sure that detergent and any additives are put into the correct dispenser compartments. Follow the detergent manufacture's recommendations for the amount of detergent, but try using less detergent, especially if home water conditioning or water softening units are used.
Wash cycle time is longer than usual	• The washer automatically adjusts the wash time for the amount of laundry, water pressure, water temperature, and other operating conditions.	• This is normal. The washer adjusts cycle time automatically to provide optimal results for the selected cycle. • If you press the START button while the lid is open, dE error message will be displayed.

Problem	Possible Causes	Solutions
Incomplete or no dispensing of detergent	• Detergent compartments clogged from incorrect filling	• Make sure that detergent and additives are put in to the correct dispenser compartments. If liquid detergent is used, make sure that the liquid detergent cup and insert are in the detergent compartment. If powdered detergent is used, make sure that the liquid detergent cup and insert are not used. For all detergent types, always make sure that the dispenser drawer is fully closed before the start of the cycle.
	• Too much detergent use	• Make sure that the suggested amount of detergent is used per the manufacture's recommendations. You may also dilute the detergent with water to the maximum fill line on the compartment to avoid clogging. Use only HE (High-Efficiency) detergent.
	• Insufficient water supply	• Make sure that the water supply is turned on. Make sure that the water faucets are turned to their completely open positions.
	• Normal residue	• Normal operation. Residual may remain in the dispenser of the compartments. The dispenser box may be removed for occasional cleaning with warm water and a scrub brush.
Premature dispensing of bleach	• Bleach dispenser filled for future load	• You cannot store bleach in the dispenser for future use. • The bleach dispenser will be dispensed every load for optimal safety of the washer.
	• Overfilling the bleach dispenser	• Overfilling the dispenser with bleach may lead to premature dispensing. There is a maximum fill line indicated on the bleach dispenser to help avoid overfilling.
Clogging of bleach	• Bleach dispenser is not seated	• Make sure that the bleach cover is properly seated and snapped into place before the start of the cycle.
	• Insufficient cleaning	• You may remove and clean the bleach cover with warm water and a scrub brush to clear clogging.
Poor stain removal	• Presoak not selected	• We recommend that you select presoak when defining your wash cycle. Always make sure that any additives, such as your high efficiency liquid detergent, are added to the pretreat dispenser bin before starting the cycle. Always refer to your clothes care label before treating stains.
Staining	• Add laundry products to the washer drum. • Washer not unloaded promptly. • Does not properly sort the clothes.	• Load the laundry products into the dispenser. • Always remove items from the washer as soon as the cycle is completed. • Always wash dark colors separately from light colors and whites to prevent discoloration. If possible, do not wash heavily soiled items with lightly soiled ones.
Wrinkling	• Washer not unloaded promptly. • Washer overloaded. • Hot and cold water inlet hoses are reversed.	• Always remove items from the washer as soon as the cycle is completed. • The washer can be fully loaded, but the drum should not be tightly packed with items. The lid of the washer should close easily. • Hot water rinse can set wrinkles in garments. Check the inlet hose connections.
Certain Wi-Fi features are operations lowly	• Wi-Fi connection strength is not strong	• To improve the Wi-Fi signal strength. It is recommended to purchase a Wi-Fi repeater.

SPECIFICATIONS

Model WT6001H*	
Description	Top-Loading Washer
Electrical requirements	120 VAC @ 60 Hz.
Max. water pressure	14.5~ 116 PSI (100~800 kPa)
Dimensions	68.6 cm (W) X 72.1 cm (D) X 115.3 cm (H), 141.7 cm (H with lid open) 27" (W) X 28 ³ / ₈ " (D) X 45 ³ / ₈ " (H), 55 ³ / ₄ " (H with lid open)
Net weight	145.5 lbs. (66 kg)
Max. spin speed	1,100 RPM

SMART DIAGNOSIS™ SYSTEM

Should you experience any problems with your washing machine, it has the capability of transmitting data to your Smart Phone using the LG Smart Laundry Application or via your telephone to the LG call center.

SMART DIAGNOSIS™ cannot be activated unless your washing machine is turned on by touching the POWER button. If your washing machine is unable to turn on, then troubleshooting must be done without using SMART DIAGNOSIS™.

Audible Diagnosis

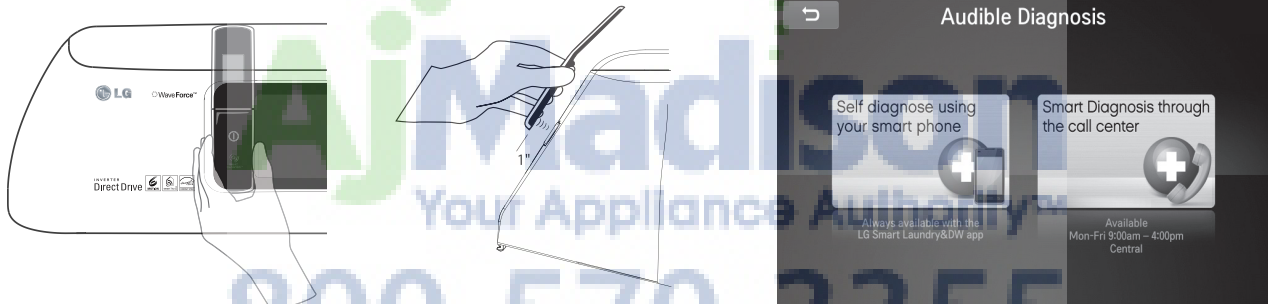

SMART DIAGNOSIS™ Using Your Smart Phone

1. Download the LG Smart Laundry application on your smart phone.
2. Open the LG Smart Laundry application on your smart phone. Press the right arrow button to advance to the next screen.
3. Press the RECORD button on the smart phone and then hold the mouth piece of the smart phone near the SMART DIAGNOSIS™ logo located on the bottom right hand corner of the display below the Power button.
4. With the phone held in place, press the SMART DIAGNOSIS™ button on the phone.
5. Keep the phone in place until the tone transmission has finished. This takes about 17 seconds and the display will count down the time.
6. When the recording is complete, view the diagnosis by pressing the Next button on the phone.

SMART DIAGNOSIS™ Through the Call Center

1. Call the LG call center at: (LG U.S.) 1-800-243-0000 (LG Canada) 1-888-542-2623.
2. When instructed to do so by the call center agent, hold the mouthpiece of your phone over the SMART DIAGNOSIS™ logo on the machine. Hold the phone no more than one inch (but not touching) the machine.

NOTE

- Do not touch any other buttons or icons on the display screen.

3. Press the SMART DIAGNOSIS™ button on the display screen.
4. Keep the phone in place until the tone transmission has finished. This takes about 17 seconds and the display will count down the time.
5. Once the countdown is over and the tones have stopped, resume your conversation with the call center agent, who will then be able to assist you in using the information transmitted for analysis.

Wi-Fi Diagnosis

SMART DIAGNOSIS™ Through the Call Center

1. Make sure that your appliance is connected to Wi-Fi by checking the Wi-Fi icon on the upper right hand corner of the display screen.

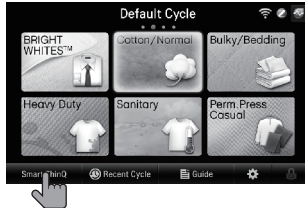

2. Touch the Smart ThinQ button on the lower part of the Screen.
3. Touch the Smart Diagnosis button.
4. Touch the Wi-Fi Diagnosis button.

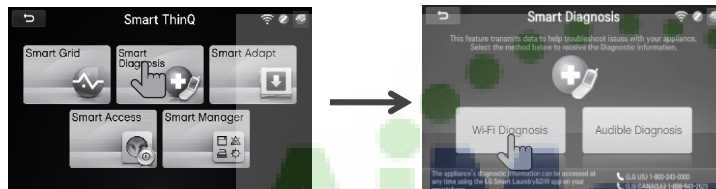

5. Touch the Start button, and then call the LG call center at: (LG U.S.) 1-800-243-0000 (LG Canada) 1-888-542-2623.
6. The call center agent will be able to further assist you with the diagnosis.



NOTE

- Smart Diagnosis is a troubleshooting feature designed to assist, not replace, the traditional method of troubleshooting through service calls. The effectiveness of this feature depends upon various factors, including, but not limited to, the reception of the cellular phone being used for transmission, any external noise that may be present during the transmission, and the acoustics of the room where the machine is located. Accordingly, LG does not guarantee that Smart Diagnosis would accurately troubleshoot any given issue.

OPEN SOURCE SOFTWARE NOTICE

To obtain the source code under GPL, LGPL, MPL and other open source licenses, that is contained in this product, please visit <http://opensource.lge.com>.

In addition to the source code, all referred license terms, warranty disclaimers and copyright notices are available for download.

LG Electronics will also provide open source code to you on a CD-ROM for a charge covering the cost of performing such distribution (such as the cost of media, shipping and handling) upon email request to opensource@lge.com. This offer is valid for three (3) years from the date on which you purchased the product.

LG WASHING MACHINE LIMITED WARRANTY (USA)

WARRANTY:

LG Electronics U.S.A., Inc. ("LG") warrants your LG Washing Machine ("product") against defect in materials or workmanship under normal household use, during the warranty period set forth below, LG will, at its option, repair or replace the product. This limited warranty is valid only to the original retail purchaser of the product, is not assignable or transferrable to any subsequent purchaser or user, and applies only when the product is purchased through an LG authorized dealer or distributor and used within the United States ("U.S.") including U.S. Territories.

Note: Replacement products and repair parts may be new or factory-remanufactured and are warranted for the remaining portion of the original unit's warranty period or ninety (90) days, whichever is longer. Please retain dated receipt or delivery ticket as evidence of the Date of Purchase for proof of warranty (you may be required to submit a copy to LG or authorized representative).

WARRANTY PERIOD:

Period	One (1) year from date of original retail purchase:	Ten (10) years from date of original retail purchase:	Lifetime from date of original retail purchase:
Scope of Warranty	Any internal /functional Parts & Labor	Drum Motor (Stator, Rotor, and Hall Sensor)	Stainless Steel Drum
Remark	LG will provide parts & labor to repair or replace defective parts.	Parts only. Customer will be responsible for any labor or in-home service to replace defective parts.	

HOW SERVICE IS HANDLED: In-Home Service

In-home service will be provided, as available, during the warranty period subject to servicer availability within the U.S. To receive in-home service, the product must be unobstructed and accessible to service personnel. If the in-home service repair cannot be completed, it may be necessary to remove, repair and return the product. If in-home service is unavailable, LG may elect, at its option, to provide for transportation of the product to and from an LG authorized service center.

THIS LIMITED WARRANTY DOES NOT COVER:

1. Service trips to deliver, pick up, or install the product or for instruction on product use.
2. Replacing house fuses or resetting of circuit breakers, correction of house wiring or plumbing, or correction of product installation.
3. Damage or failure caused by leaky/ broken/ frozen water pipes, restricted drain lines, inadequate or interrupted water supply or inadequate supply of air.
4. Damage or failure caused by accidents, pests and vermin, lightning, wind, fire, floods or acts of God.
5. Damage or failure resulting from misuse, abuse, improper installation, repair or maintenance. Improper repair includes use of parts not approved or specified by LG.
6. Damage or failure caused by unauthorized modification or alteration to the product.
7. Damage or failure caused by incorrect electrical current, voltage, or plumbing codes.
8. Cosmetic damage, including scratches, dents, chips or other damage to the finish of the product, unless such damage results from defects in materials or workmanship and is reported to LG within seven (7) calendar days from the date of delivery.
9. Damage or missing items to any display, open box, discounted, or refurbished product.
10. Product where the original factory serial numbers have been removed, defaced or changed in any way.
11. Repairs when product is used in other than normal and usual household use (e.g. rental, commercial use, offices, or recreational facilities) or contrary to the instructions outlined in the owner's manual.
12. The removal and reinstallation of the Product if it is installed in an inaccessible location.

THIS WARRANTY IS IN LIEU OF ANY OTHER WARRANTY, EXPRESS OR IMPLIED, INCLUDING AND WITHOUT LIMITATION TO, ANY WARRANTY OF MERCHANTABILITY OR FITNESS FOR A PARTICULAR PURPOSE. TO THE EXTENT ANY IMPLIED WARRANTY IS REQUIRED BY LAW, THIS WARRANTY IS LIMITED IN DURATION TO THE TERM PERIOD EXPRESSED ABOVE. REPAIR OR REPLACEMENT AS PROVIDED UNDER THIS WARRANTY IS THE EXCLUSIVE REMEDY FOR THE CUSTOMER. NEITHER THE MANUFACTURER NOR ITS U.S. DISTRIBUTOR SHALL BE LIABLE FOR ANY INCIDENTAL, CONSEQUENTIAL, INDIRECT, SPECIAL, OR PUNITIVE DAMAGES OF ANY NATURE, INCLUDING AND WITHOUT LIMITATION TO, LOST REVENUES OR PROFITS, OR ANY OTHER DAMAGE, WHETHER BASED IN CONTRACT, TORT, OR OTHERWISE.

SOME STATES DO NOT ALLOW THE EXCLUSION OR LIMITATION OF INCIDENTAL OR CONSEQUENTIAL DAMAGES OR LIMITATIONS ON HOW LONG AN IMPLIED WARRANTY LASTS, SO THE ABOVE EXCLUSION OR LIMITATION MAY NOT APPLY TO YOU. THIS WARRANTY GIVES YOU SPECIFIC LEGAL RIGHTS AND YOU MAY ALSO HAVE OTHER RIGHTS THAT VARY FROM STATE TO STATE.

HOW TO OBTAIN WARRANTY SERVICE & ADDITIONAL INFORMATION:

Write your warranty information below:

Call 1-800-243-0000 or visit our website at www.lg.com.
Mail to: LG Customer Information Center (ATTN: CIC)
201 James Record Road, Huntsville, AL 35824

Product Registration Information:
Model:
Serial Number:
Date of Purchase:

LG WASHING MACHINE LIMITED WARRANTY (CANADA)

WARRANTY:

Should your LG Washer ("Product") fail due to a defect in material or workmanship under normal home use during the warranty period set forth below, LG Canada will at its option repair or replace the Product upon receipt of proof of original retail purchase. This warranty is valid only to the original retail purchaser of the product and applies only to a Product distributed in Canada by LG Canada or an authorized Canadian distributor thereof. The warranty only applies to Products located and used within Canada.

Period	One (1) year from the date of original retail purchase	Ten (10) years from the date of original retail purchase	Five (5) years from the date of original retail purchase
Scope of Warranty	Parts and Labor (internal/functional parts only)	DD Motor (Stator, Rotor, Hall Sensor)	Drum Tub Define tub, ie, stainless steel wash tub only
Remark	Washer	Extended Component Warranty (Parts Only) (Consumer will be charged for Labor after one (1) year from the date of purchase)	

- ▶ Replacement products and parts are warranted for the remaining portion of the original warranty period or ninety (90) days, whichever is greater.
- ▶ Replacement products and parts may be new or remanufactured.
- ▶ LG Authorized Service Center warranties their repair work for thirty (30) days.

LG Canada's sole liability is limited to the warranty set out above. Except as expressly provided above, LG Canada makes no and hereby disclaims all other warranties and conditions respecting the product, whether express or implied, including, but not limited to, any implied warranty or condition of merchantability or fitness for a particular purpose, and no representations shall be binding on LG Canada. LG Canada does not authorize any person to create or assume for it any other warranty obligation or liability in connection with the product. To the extent that any warranty or condition is implied by law, it is limited to the express warranty period above. LG Canada, the manufacturer or distributor shall not be liable for any incidental, consequential, special, direct or indirect damages, loss of goodwill, lost profits, punitive or exemplary damages or any other damage, whether arising directly or indirectly from any contractual breach, fundamental or otherwise, or from any acts or omissions, tort, or otherwise. This warranty gives you specific legal rights. You may have other rights which may vary from province to province depending on applicable provincial laws. Any term of this warranty that negates or varies any implied condition or warranty under provincial law is severable where it conflicts with provincial law without affecting the remainder of this warranty's terms.

This limited warranty does not cover:

1. Service trips to deliver, pick up, or install the product; instructing a customer on operation of the product; repair or replacement of fuses or correction of wiring, or correction of unauthorized repairs/installation.
2. Failure of the product to perform during power failures and interruptions or inadequate electrical service.
3. Damage caused by leaky or broken water pipes, frozen water pipes, restricted drain lines, inadequate or interrupted water supply or inadequate supply of air.
4. Damage resulting from operating the Product in a corrosive atmosphere or contrary to the instructions outlined in the Product owner's manual.
5. Damage to the Product caused by accidents, pests and vermin, lightning, wind, fire, floods, or acts of God.
6. Damage resulting from the misuse, abuse, improper installation, repair, or maintenance of the Product. Improper repair includes use of parts not approved or specified by LG Canada.
7. Damage or product failure caused by unauthorized modification or alteration, or use for other than its intended purpose, or resulting from any water leakage due to improper installation.
8. Damage or Product failure caused by incorrect electrical current, voltage, commercial or industrial use, or use of accessories, components, or cleaning products that are not approved by LG Canada.
9. Damage caused by transportation and handling, including scratches, dents, chips, and/or other damage to the finish of your product, unless such damage results from defects in materials or workmanship and is reported within one (1) week of delivery.
10. Damage or missing items to any display, open box, discounted, or refurbished Product.
11. Products with original serial numbers that have been removed, altered, or cannot be readily determined. Model and Serial numbers, along with original retail sales receipt, are required for warranty validation.
12. Increases in utility costs and additional utility expenses.
13. Replacement of light bulbs, filters, or any consumable parts.
14. Repairs when your Product is used in other than normal and usual household use (including, without limitation, commercial use, in offices or recreational facilities) or contrary to the instructions outlined in the Product owner's manual.
15. Costs associated with removal of the Product from your home for repairs.
16. The removal and reinstallation of the Product if it is installed in an inaccessible location or is not installed in accordance with published installation instructions, including the Product owner's and installation manuals.
17. Accessories to the Product such as door bins, drawers, handles, shelves, etc. Also excluded are parts besides those that were originally included with the Product.

All costs associated with the above excluded circumstances shall be borne by the consumer.

For complete warranty details and customer assistance, please call or visit our website:

Call 1-888-542-2623 (24 hours a day, 365 days a year) and select the appropriate option from the menu, or visit our website at <http://www.lg.com>

Write your warranty information below:

Product Registration Information:

Model:

Serial Number:

Date of Purchase:



ESPAÑOL



800-570-3355

MANUAL DE PROPIETARIO

LAVADORA

Antes de comenzar la instalación, lea atentamente estas instrucciones. Esto simplificará la instalación y asegurará que la lavadora está instalada en forma correcta y segura. Conserve estas instrucciones cerca de la lavadora luego de la instalación para futuras consultas.

WT6001H*

ÍNDICE

3 INSTRUCCIONES IMPORTANTES DE SEGURIDAD

- 3 PRECAUCIONES BÁSICAS DE SEGURIDAD
- 4 INSTRUCCIONES PARA LA CONEXIÓN A TIERRA
- 5 INSTRUCCIONES DE SEGURIDAD PARA LA INSTALACIÓN
- 6 INSTRUCCIONES DE SEGURIDAD PARA LA UTILIZACIÓN, CUIDADO Y LIMPIEZA, Y LA ELIMINACIÓN

7 CARACTERÍSTICAS DEL PRODUCTO

8 INTRODUCCIÓN A LA LAVADORA

- 8 Partes y Accesorios
- 9 Características del panel de control

11 INSTRUCCIONES DE INSTALACIÓN

- 11 Perspectiva general de instalación
- 12 Comprobación y elección de la ubicación adecuada
- 13 Desembalaje de la lavadora
- 14 Conexión de las tuberías de agua
- 15 Conexión del tubo de desagüe
- 16 Nivelación de la lavadora
- 17 Conexión del enchufe y la toma de tierra
- 17 Prueba de funcionamiento

18 PREPARACIÓN

- 18 Clasificación de las cargas de lavado
- 18 - Precauciones para el cuidado de los tejidos antes del ciclo de lavado
- 18 - Etiquetas de cuidado de las telas
- 18 - Clasificación de la carga de ropa
- 19 Utilización del detergente/suavizante
- 19 - Detergente recomendado
- 19 - Cargando el dispensador

21 UTILIZACIÓN DE LA LAVADORA

- 21 Funcionamiento básico
- 22 Guía de ciclos
- 24 Ciclo principal
- 24 - Ropa normal, **Algodón / Normal**
- 24 - Ropa sin arrugas, **Planchado Perm. Casual**
- 24 - Muy sucias de algodón, **Fuerte**
- 24 - Mantas o ropa voluminosa, **Voluminoso / Ropa de cama**
- 24 - Para tejidos blancos, **Bright Whites™**
- 24 - Limpieza del tambor, **Limpieza de la tina**
- 24 - Reducir las bacterias en la colada, **Sanitario**
- 24 - Reducir el alérgeno de lavandería, **Ropa de bebé**

- 24 - Cargas mixtas, **Toallas**
- 24 - Ropa de deporte Variada, **Ropa deportiva**
- 24 - Ropa de ligeramente sucia, **Pure Color™**
- 24 - Lavar rápido, **Lavar rápido**
- 24 - Prendas de lana, **Lana**
- 24 - Prendas delicadas, **Delicada**
- 24 - **Enjuague + centrifugado**
- 24 - **Sólo centrifugado**
- 25 Botones de modificación de ciclos
- 26 Opciones
- 28 Pantalla tiempo y estad
- 29 Botones y pantallas de opciones de menú

31 CONECTIVIDAD A EQUIPOS INTELIGENTES

- 31 Smart ThinQ operación
- 32 Información general acerca de la conectividad
- 33 Configuración de conectividad
- 34 Smart ThinQ

36 MANTENIMIENTO

- 36 Cuidados
- 36 - Limpieza de los filtros de entrada de agua
- 36 - Cuidados en climas fríos
- 37 Limpieza
- 37 - Limpieza del tambor, **TUB CLEAN**
- 37 - Cuidado y limpieza de la lavadora

38 SOLUCIÓN DE PROBLEMAS

- 38 Comprobación de los mensajes de error
- 40 Ruidos normales que puede escuchar
- 40 Antes de solicitar asistencia técnica

43 ESPECIFICACIONES

43 SISTEMA SMART DIAGNOSIS™

44 NOTIFICACIÓN DE SOFTWARE DE FUENTE ABIERTA

45 GARANTÍA

INSTRUCCIONES IMPORTANTES DE SEGURIDAD

LEA TODAS LAS INSTRUCCIONES ANTES DE USAR

⚠ ADVERTENCIA

Por su seguridad, debe seguir la información indicada en este manual para minimizar el riesgo de incendio o explosión, descarga eléctrica, o para prevenir daños a la propiedad, lesiones personales o muerte.

Su seguridad y la de otros es muy importante.

Hemos incluido muchos mensajes importantes de seguridad en este manual y en su electrodoméstico. Lea y cumpla siempre con todos los mensajes de seguridad.

⚠ Éste es el símbolo de alerta de seguridad.

El mismo alerta sobre potenciales riesgos de muerte o heridas tanto para usted como para otras personas.

Todos los mensajes de seguridad estarán a continuación del símbolo de alerta de seguridad y con la palabra PELIGRO, ADVERTENCIA o PRECAUCIÓN. Estas palabras significan:

⚠ PELIGRO

Corre riesgo de muerte o de sufrir heridas serias si no sigue las instrucciones inmediatamente.

⚠ ADVERTENCIA

Corre riesgo de muerte o de sufrir heridas serias si no sigue las instrucciones.

⚠ PRECAUCIÓN

De no seguir las instrucciones podría sufrir daños leves o causar daños en el producto.

Todos los mensajes de seguridad le indicarán cuál es el riesgo potencial, cómo reducir las posibilidades de sufrir heridas y qué podría suceder si no se siguen las instrucciones.

PRECAUCIONES BÁSICAS DE SEGURIDAD

⚠ ADVERTENCIA

Para minimizar el riesgo de incendio o explosión, descarga eléctrica, o para prevenir lesiones personales cuando use electrodomesticos, se deben seguir precauciones basicas de seguridad, incluyendo las siguientes:

- Utilice este electrodoméstico solo para los fines para los que fue diseñado, según lo descrito en este manual del usuario. N'utilisez votre laveuse qu'aux fins prévues décrites dans ce manuel du propriétaire.
- Antes de usar, la lavadora debe estar correctamente instalada como se describe en este manual.
- No lave artículos que han sido limpiados, lavados, remojados o salpicados previamente con gasolina, disolventes de limpieza en seco, u otras sustancias inflamables o explosivas, ya que emanan vapores que podrían encenderse o explotar.
- No agregue gasolina, disolventes de limpieza en seco u otras sustancias explosivas al agua de lavado. Estas sustancias emanan vapores que podrían encenderse o explotar.
- Bajo ciertas condiciones, se puede producir gas hidrogeno en un sistema de agua caliente que no se haya usado por un plazo de 2 semanas o mas. EL GAS HIDROGENO ES EXPLOSIVO. Si no se ha usado el sistema de agua caliente durante tal periodo, antes de utilizar la lavadora, abra todas las llaves de agua caliente y deje que el agua fluya durante algunos minutos. Esto liberara cualquier gas hidrogeno acumulado. Ya que el gas es inflamable, no fume ni use ninguna llama abierta durante este periodo.
- No deje que los niños jueguen en la lavadora o dentro de ella. Es necesario supervisar de cerca a los niños si utiliza la lavadora cerca de ellos.
- Antes de poner la lavadora fuera de servicio o de tirarla, quite la puerta para prevenir que los niños se metan dentro.
- No instale ni guarde la lavadora en lugares donde estará expuesta a la intemperie o a temperaturas de congelamiento.
- No toquete los controles.
- Mantenga el área alrededor y bajo el dispositivo libre de materiales combustibles, como pelusa, papel, trapos, productos quimicos, etc.
- No repare ni cambie ninguna pieza de la lavadora ni intente dar un mantenimiento diferente al descrito en este manual. Recomendamos enfáticamente que el mantenimiento lo brinde una persona calificada.
- Vea las intrucciones de instalación para los requisitos de toma a tierra.
- Siga SIEMPRE las instrucciones de cuidado de la tela suministradas por el fabricante de las prendas.
- No coloque artículos expuestos a aceite de cocina en su lavadora. Los articulos contaminados con aceites de cocina podrian causar una reaccion quimica que cause que la carga de lavado se incendie.
- Use suavizadores de tela o productos para eliminar estatica unicamente del modo recomendado por el fabricante.
- Esta lavadora no está diseñada para uso marino o instalaciones móviles tales como vehiculos recreativos, aeronaves, etc.
- No utilice la lavadora para secar artículos que contengan caucho, foam, o materiales con texturas similares a caucho.
- Cierre las llaves de agua y desenchufe la lavadora si no utilizará la unidad por un periodo prolongado de tiempo, como durante las vacaciones.
- El material de empaque podría resultar peligroso para los niños. Existe el peligro de sofocación! Mantenga todos los materiales de empaque fuera del alcance de los niños.
- Antes de cargar la lavadora, siempre revise que no haya objetos extraños en su interior. Mantenga la puerta cerrada cuando no se use.
- No coloque las manos dentro del electrodoméstico si el tambor o el agitador están en movimiento.
- **ADVERTENCIA:** Este producto contiene quimicos conocidos por el Estado de California de causar cáncer. *Lávese las manos después de manipular.*

INSTRUCCIONES IMPORTANTES DE SEGURIDAD

LEA TODAS LAS INSTRUCCIONES ANTES DE USAR

▲ ADVERTENCIA

Por su seguridad, se debe seguir la información indicada en este manual para minimizar el riesgo de incendio o explosión, descarga eléctrica, o para prevenir daños a la propiedad, lesiones personales, o muerte.

INSTRUCCIONES PARA LA CONEXIÓN A TIERRA

Este aparato debe ser conectado a tierra. En el caso de descompostura o mal funcionamiento, la conexión a tierra reduce el riesgo de recibir una descarga eléctrica al proveer una vía de menor resistencia a la corriente eléctrica. Este aparato está equipado con un cable que tiene un conductor de equipo a tierra y una clavija de tierra. La clavija debe ser conectada en una toma de corriente adecuada que esté apropiadamente instalada y conectada a tierra de acuerdo con los códigos y ordenanzas locales.

▲ ADVERTENCIA

Una conexión inapropiada del conductor de equipo a tierra puede resultar en riesgo de recibir una descarga eléctrica. Verifique con un electricista calificado si tiene dudas sobre si el aparato está correctamente conectado a tierra. No modifique la clavija provista con el aparato. Si no encaja con la toma de corriente, llame a un electricista calificado para que instale una toma de corriente adecuada. Si no se cumple con esta advertencia se podrán producir heridas graves, incendios, descargas eléctricas, o muerte.



INSTRUCCIONES IMPORTANTES DE SEGURIDAD

LEA TODAS LAS INSTRUCCIONES ANTES DE USAR

⚠ ADVERTENCIA

Por su seguridad, se debe seguir la información indicada en este manual para minimizar el riesgo de incendio o explosión, descarga eléctrica, o para prevenir daños a la propiedad, lesiones personales o muerte.

INSTRUCCIONES DE SEGURIDAD PARA LA INSTALACIÓN

⚠ ADVERTENCIA

Para minimizar el riesgo de incendio o explosión, descarga eléctrica, o para prevenir lesiones personales cuando use electrodomésticos, se deben seguir precauciones básicas de seguridad, incluyendo las siguientes:

- Consulte las INSTRUCCIONES DE INSTALACION para un procedimiento detallado de conexión a tierra. Las instrucciones de instalación son incluidas con su lavadora para ser utilizadas como referencia. Si mueve la lavadora a una nueva ubicación, contrate a una persona del servicio calificada para que la revise y reinstale. Si no se cumple con esta advertencia se podrán producir heridas graves, incendios, descargas eléctricas, o muerte.
- Bajo ninguna circunstancia deberá cortar o eliminar la tercera punta (de toma a tierra) del cable de alimentación. Si no se cumple con esta advertencia se podrán producir heridas graves, incendios, descargas eléctricas, o muerte.
- Para su seguridad personal, este electrodoméstico debe estar adecuadamente conectado a tierra. Si no se cumple con esta advertencia se podrán producir heridas graves, incendios, descargas eléctricas, o muerte.
- El cable de corriente de este electrodoméstico contiene un enchufe de 3 cables (conexión a tierra) que se conecta a un tomacorriente de pared estándar de 3 cables (conexión a tierra) para minimizar la posibilidad de riesgos de descargas eléctricas por parte del mismo.
- La lavadora deberá estar conectada a un tomacorriente con conexión a tierra de 120VAC, 60 Hz. Si no se cumple con esta advertencia se podrán producir heridas graves, incendios, descargas eléctricas, o muerte.
- Contrate a un electricista calificado para que revise el tomacorriente y el circuito eléctrico con el fin de asegurar que el enchufe este correctamente conectado a tierra. Si no se cumple con esta advertencia se podrán producir heridas graves, incendios, descargas eléctricas, o muerte.
- En caso de contar con un tomacorriente de pared de 2 cables, es su responsabilidad y obligación reemplazarlo por un tomacorriente de pared de 3 cables correctamente conectado a tierra. Si no se cumple con esta advertencia se podrán producir heridas graves, incendios, descargas eléctricas, o muerte.
- No instale la lavadora sobre una alfombra. Instale la lavadora sobre un piso sólido. El incumplimiento de esta advertencia puede causar daños provocados por fuga de agua.
- No elimine el cable de conexión a tierra. No use un adaptador o cable de extensión. Conecte la lavadora en un tomacorriente con conexión a tierra de 3 cables. Si no se cumple con esta advertencia se podrán producir heridas graves, incendios, descargas eléctricas, o muerte.
- La lavadora deberá estar siempre conectada a un enchufe individual con un índice de voltaje equivalente al que figura en su etiqueta de características técnicas. Esto garantiza el mejor funcionamiento y además previene la sobrecarga de los circuitos del hogar, lo cual podría ocasionar riesgos de incendio debido al recalentamiento de cables.
- Nunca desenchufe su lavadora tirando del cable de corriente. Siempre tome el enchufe firmemente y jale el mismo hacia fuera para retirarlo. Si no se cumple con esta advertencia se podrán producir heridas graves, incendios, descargas eléctricas, o muerte.
- Repare o reemplace de inmediato todos los cables de corriente pelados o con cualquier tipo de daño. No use un cable con cortaduras o abrasión sobre su extensión o extremos. Si no se cumple con esta advertencia se podrán producir heridas graves, incendios, descargas eléctricas, o muerte.
- Al instalar o cambiar de lugar la lavadora, evite todo tipo de cortes u otros daños en el cable de corriente. Si no se cumple con esta advertencia se podrán producir heridas graves, incendios, descargas eléctricas, o muerte.
- La lavadora debe ser instalada y conectada a tierra por una persona especializada del servicio técnico cumpliendo con los códigos locales para prevenir riesgos de descargas y asegurar la estabilidad durante el funcionamiento.
- La lavadora es pesada. Se necesitan dos o más personas para instalar y trasladar el electrodoméstico. Si esto no se cumple se podrán producir diversas heridas.
- Almacene e instale la lavadora donde no esté expuesta a temperaturas bajo cero o a condiciones climáticas en áreas exteriores. Si no se cumple con esta advertencia se podrán producir daños por fugas de agua.
- Con el fin de reducir el riesgo de descargas eléctricas no instale la lavadora en espacios húmedos. Si no se cumple con esta advertencia se podrán producir heridas graves, incendios, descargas eléctricas, o muerte.
- Para reducir el riesgo de lesiones personales, cumpla con todos los procedimientos de seguridad recomendados por la industria, incluyendo el uso de guantes con mangas largas y gafas de seguridad. En caso de no cumplir con todas las advertencias de seguridad de este manual se podrán producir daños sobre la propiedad, lesiones personales o la muerte.
- Nunca intente utilizar este electrodoméstico si está dañado, tiene una falla, está parcialmente desarmado, tiene partes dañadas o le faltan partes, incluido un cable o un enchufe dañado. Para minimizar la posibilidad de que ocurra una descarga eléctrica, antes de realizar cualquier tarea de mantenimiento o limpieza desconecte este electrodoméstico del suministro eléctrico o desconecte la lavadora del panel de distribución de la casa quitando el fusible o desconectando el disyuntor.

INSTRUCCIONES IMPORTANTES DE SEGURIDAD

LEA TODAS LAS INSTRUCCIONES ANTES DE USAR

⚠ ADVERTENCIA

Por su seguridad, se debe seguir la información indicada en este manual para minimizar el riesgo de incendio o explosión, descarga eléctrica, o para prevenir daños a la propiedad, lesiones personales o muerte.

INSTRUCCIONES DE SEGURIDAD PARA LA UTILIZACIÓN, CUIDADO Y LIMPIEZA, Y LA ELIMINACIÓN

⚠ ADVERTENCIA

Para minimizar el riesgo de incendio o explosión, descarga eléctrica, o para prevenir lesiones personales cuando use electrodomésticos, se deben seguir precauciones básicas de seguridad, incluyendo las siguientes:

- **Desenchufe la lavadora antes de limpiar la misma** para evitar el riesgo de descargas eléctricas.
- **Nunca utilice químicos fuertes, limpiadores abrasivos o solventes para limpiar su lavadora.** Los mismos dañaran el acabado de la unidad.
- **No coloque trapos con grasa o aceite encima de la lavadora.** Estas sustancias emiten vapores que podrían prender fuego a los materiales.
- **No lave prendas que estén sucias con aceite vegetal o de cocina.** Las mismas pueden quedar con algo de aceite luego del lavado. Debido al aceite que permanece, la tela puede despedir humo o prenderse fuego por sí sola.
- **Desconecte este electrodoméstico del tomacorriente antes de realizar cualquier tipo de mantenimiento.** Colocar los controles en la posición OFF (apagado) no desconecta el electrodoméstico de la toma de corriente. No cumplir con esta advertencia, podrá ocasionar heridas graves, incendios, descargas eléctricas, o muerte.
- **No combine diferentes productos de lavandería en una misma carga a menos que esto se especifique en la etiqueta.**
- **No mezcle cloro con amoníaco o ácidos como el vinagre.** Siga las instrucciones del paquete cuando utilice productos de lavandería. El uso incorrecto puede producir gases tóxicos, lo que podría resultar en lesiones graves o la muerte.
- **No coloque las manos dentro de la lavadora cuando sus partes estén en movimiento.** Antes de cargar, descargar o agregar prendas, pulse el botón de INICIO/PAUSA y espere hasta que el tambor se detenga totalmente antes de colocar las manos dentro. Si no se cumple con esta advertencia se podrán producir heridas graves, incendios, descargas eléctricas, o muerte.
- **No permita que los niños jueguen sobre o dentro de la lavadora.** Si hay niños cerca mientras la lavadora está en funcionamiento es necesario supervisarlos de cerca. A medida que los niños crezcan, enséñeles sobre el uso adecuado y seguro de todos los electrodomésticos. Si estas advertencias no se cumplen se podrían producir heridas graves.
- **Destruya la bolsa plástica y otros materiales de embalaje una vez retirada la lavadora.** Es posible que los niños deseen usarlas para jugar. Los cartones cubiertos con alfombra, colchas o láminas de plástico se pueden convertir en cámaras herméticas. Si estas advertencias no se cumplen se podrían producir heridas graves o muerte.
- **Mantenga los productos de lavandería fuera del alcance de los niños.** Para evitar heridas, cumpla con todas las advertencias que figuran en las etiquetas de los productos. Si estas advertencias no se cumplen se podrían producir heridas graves.
- **Antes de que su lavadora sea quitada de servicio o desechada, quite la puerta del compartimiento de la lavadora para evitar el peligro de que los niños o pequeños animales queden atrapados dentro.** El no hacerlo puede ocasionar lesiones personales graves o la muerte.
- **Mantenga las manos y objetos extraños alejados del área de la tapa y el cierre cuando esté cerrando la tapa.** En caso contrario, podría sufrir lesiones.

GUARDE ESTAS INSTRUCCIONES

CARACTERÍSTICAS DEL PRODUCTO

MOTOR DE IMPULSO DIRECTO DEL INVERSOR

El motor del inversor, que está directamente conectado a la cuba, minimiza la pérdida de energía y produce poco ruido y vibración.

Smart ThinQ

SMART DIAGNOSIS™ - Si experimenta algún problema técnico, su electrodoméstico tiene la capacidad de transmitir datos por teléfono al Centro de Información al Cliente para diagnosticar el problema.

Smart Access - Supervisa el funcionamiento del ciclo para saber cuánto tiempo del ciclo queda. Incluso puede apagar la máquina si necesita hacerlo.

Smart Adapt - Descarga ciclos nuevos y especiales que no se incluyen en los ciclos básicos del electrodoméstico.

Smart Grid - Los electrodomésticos inteligentes pueden comunicarse con las compañías de servicios locales que poseen equipos Smart Grid.

Mensaje inteligente – Cuando se ha completado el ciclo o el aparato tiene problemas, usted tiene la opción de recibir notificaciones forzadas (push) en su smart phone. (Refiérase al manual del módem para información detallada sobre Smart ThinQ.)

TUB CLEAN (LIMPIEZA DE LA TINA)

La limpieza mensual de la cuba con TUB CLEAN mantendrá la cuba limpia y fresca.

BLOQUEO PARA NIÑOS

Utilice esta opción para desactivar los controles durante el ciclo de lavado. Esta opción evita que los niños cambien los ciclos u operen la lavadora.

SMARTRINSE™ (ENJUAGUE INTELIGENTE) CON SPRAY DE CHORRO

Esta lavadora está diseñada para ahorrar agua de enjuague mediante el uso de la función SMARTRINSE™ con pulverizado de agua en los ciclos de ALGODÓN/NORMAL y TRABAJO PESADO.

TAMBOR DE ACERO INOXIDABLE DE MÁXIMA CAPACIDAD

El tambor de acero inoxidable de máxima capacidad ofrece una durabilidad óptima.



INTRODUCCIÓN A LA LAVADORA

Partes y Accesorios

Partes

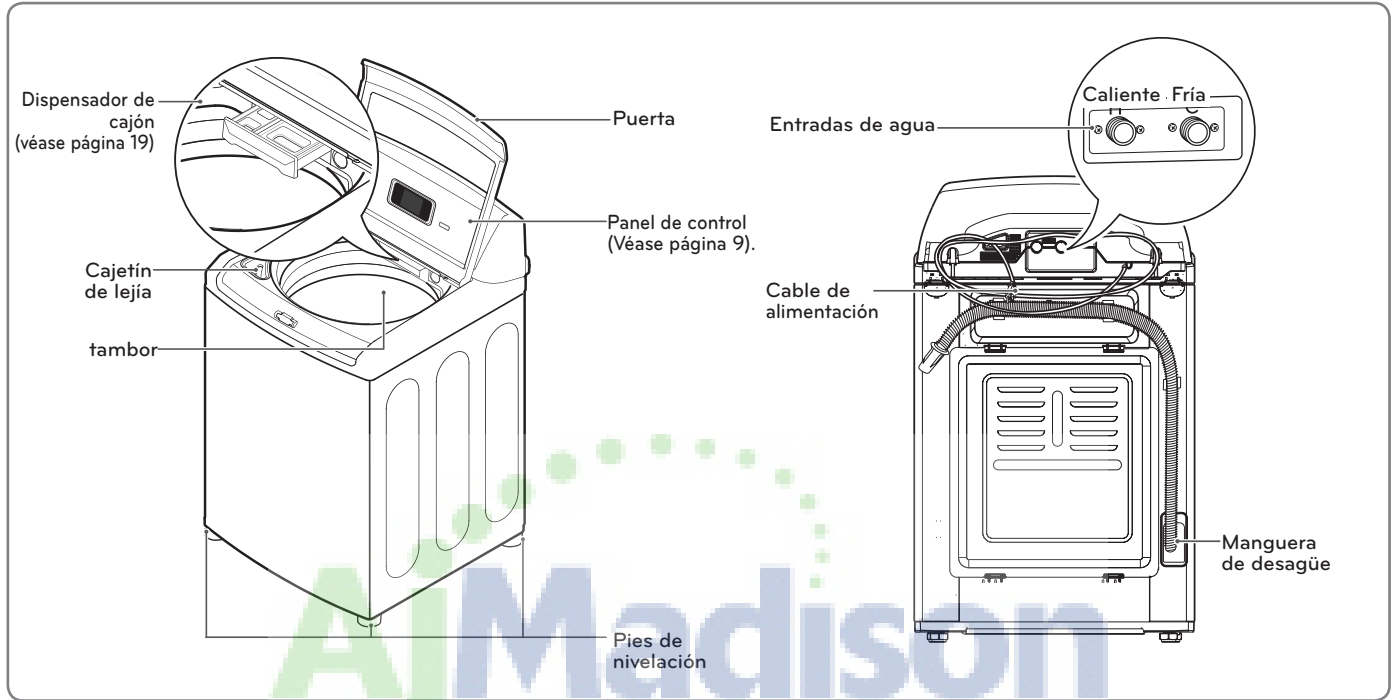

Accesorios

! NOTA

- En este modelo se incluyen accesorios que se muestran a continuación.

- Mangueras de agua fría y caliente

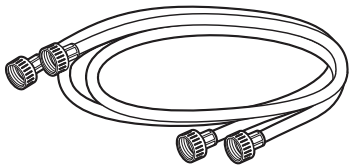

- Correa de sujeción (para asegurar la manguera de drenaje)



- USB, Wi-Fi para Smart Functions



! NOTA

- Póngase en contacto con el Departamento de atención al cliente de LG, en el número 1-800-243-0000 (1-888-542-2623 en Canadá) si falta alguno de los accesorios.
- Compre mangueras de buena calidad. Las fugas causadas por mangueras de baja calidad o una instalación incorrecta no están cubiertas por la garantía del fabricante.
- Las imágenes de esta guía pueden no coincidir con los componentes y accesorios reales, y están sujetas a cambios sin previo aviso para mejoras en el producto.

Características del panel de control

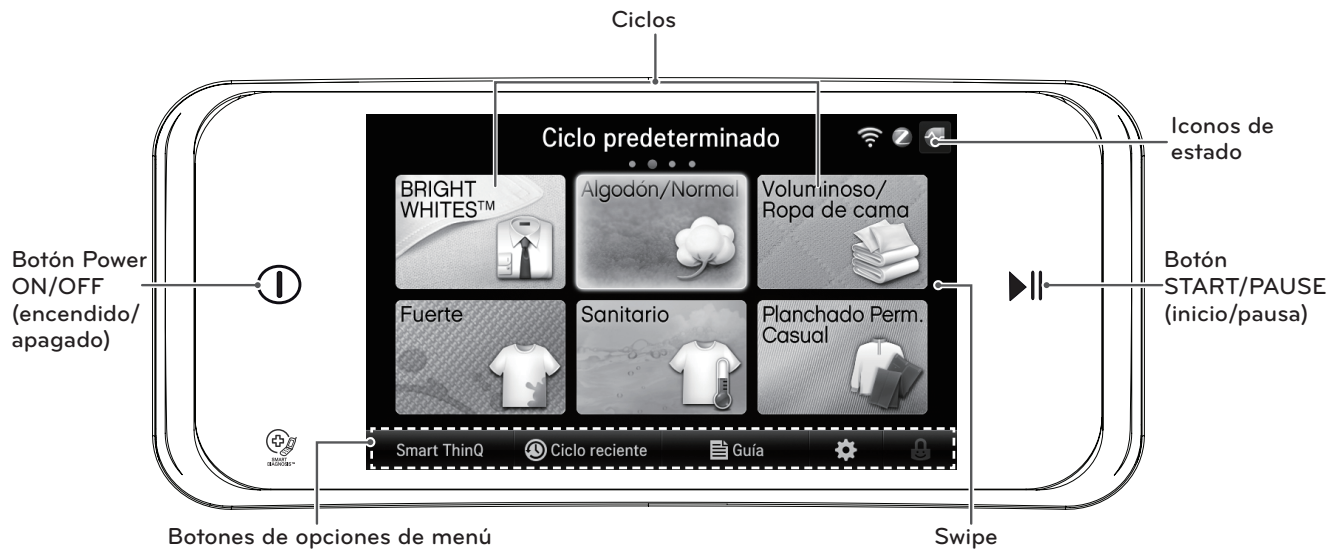

Funcionamiento

Botón	Descripción
	<ul style="list-style-type: none"> BOTÓN POWER ON / OFF (encendido / apagado) Tóquelo para encender o apagar la lavadora. Tocar el botón POWER (encendido) durante un ciclo cancelará el ciclo y se perderá la configuración de lavado. La tapa se desbloqueará luego de una breve pausa.
	<ul style="list-style-type: none"> CICLOS - Las pantallas de CICLO (CYCLE) mostrarán los nombres y los iconos del ciclo, el ciclo por defecto es Cotton/Normal (Algodón / Normal). Toque las flechas hacia la izquierda o derecha para desplazarse por las pantallas del ciclo. Hay cuatro pantallas que mostrarán un máximo de seis ciclos a la vez. Los ciclos personalizados guardados se mostrarán en la pantalla Custom Cycle (ciclo personalizado). La pantalla inicio puede ser cambiada a partir de los ciclos estándar a la pantalla ciclo personalizado (Custom Cycles) utilizando el botón Ciclo por defecto (Default cycle) de la pantalla configuración.
	<ul style="list-style-type: none"> BOTÓN START / PAUSE (INICIO / PAUSA) - Toque este botón para iniciar el ciclo seleccionado. Si la lavadora se encuentra funcionando, utilice este botón para detener el ciclo sin perder la configuración actual. El ciclo por defecto es Cotton/Normal (Algodón / Normal). Al tocar el botón Start / Pause (Inicio / Pausa) sin seleccionar un ciclo hará que el ciclo por defecto se ejecute inmediatamente.
	<ul style="list-style-type: none"> BOTONES DE OPCIONES DE MENÚ - Estos botones lo conducirán a las pantallas de características especiales y de configuración.
	<ul style="list-style-type: none"> SWIPE - También puede deslizar la pantalla para navegar por las pantallas de ciclos.
	<ul style="list-style-type: none"> ICONOS DE ESTADO - Muestran el estado de los distintos sistemas y características.

Pantalla



Botón	Descripción
	<ul style="list-style-type: none"> CICLO SELECCIONADO - Muestra el icono y el nombre del ciclo seleccionado.
	<ul style="list-style-type: none"> TIEMPO RESTANTE ESTIMADO - Muestra el tiempo estimado restante del ciclo, incluyendo cualquier tiempo de Retrasar Lavado. Este tiempo cambiará si los ajustes son modificados o si son agregadas otras opciones
	<ul style="list-style-type: none"> DELAY WASH (RETRASAR LAVADO) - Toque los botones con los signos más (+) o menos (-) para agregar o disminuir el tiempo de la función de Retrasar Lavado.
	<ul style="list-style-type: none"> SAVE CYCLE (GUARDAR CICLO) - Luego de modificar una configuración de ciclo, tiene la opción de guardarlo como ciclo personalizado y agregarlo a las pantallas de ciclo.
	<ul style="list-style-type: none"> OPCIONES DE CICLOS - Agrega opciones disponibles para el ciclo. No todas las opciones están disponibles en todos los ciclos. Las opciones no disponibles aparecerán oscurecidas.
	<ul style="list-style-type: none"> CONFIGURACIONES DE CICLOS - Utilice las teclas de flecha para ajustar el nivel por defecto de suciedad, la temperatura de lavado o de enjuague, o la velocidad de giro del ciclo. La barra a la izquierda de cada indicador muestra el número de ajustes disponibles.
	<ul style="list-style-type: none"> BOTÓN RETROCEDER (BACK) - Toque este botón para volver a la pantalla anterior.

INSTRUCCIONES DE INSTALACIÓN

Perspectiva general de instalación

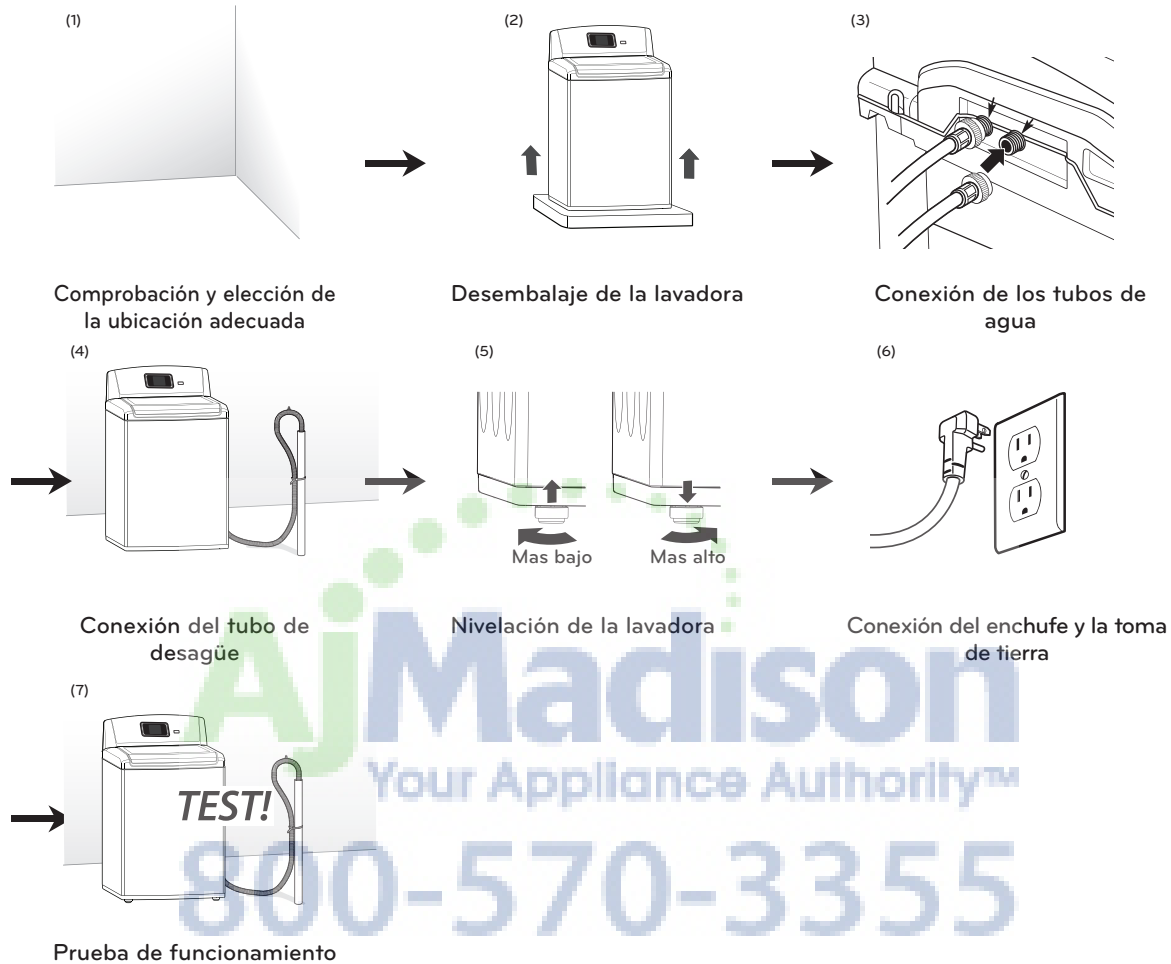

⚠ ADVERTENCIA

- **La lavadora es pesada. Se necesitan dos o más personas para instalar y trasladar el electrodoméstico.** Si esto no se cumple se podrán sufrir heridas en la espalda u otras herida.
- **Almacene e instale la lavadora en un lugar no expuesto a temperaturas inferiores a las de congelación ni a la intemperie.** Si no se cumple con esta advertencia se podrán producir heridas graves, incendios, descargas eléctricas o muerte
- **Para su seguridad personal, este electrodoméstico debe ser conectado a tierra adecuadamente.**
- **Conecte a tierra la lavadora siguiendo todos los códigos y ordenanzas legales.** Si no se cumple con esta advertencia se podrán producir heridas graves, incendios, descargas eléctricas o muerte.
- La apertura de la base no debe estar obstruida por una alfombra cuando la lavadora se instale en un piso alfombrado.
- **No elimine el cable de conexión a tierra. No use un adaptador o prolongador. Enchufe en un tomacorriente con conexión a tierra de 3 cables.** Si no se cumple con esta advertencia se podrán producir heridas graves, incendios, descargas eléctricas o muerte.

Comprobación y elección de la ubicación adecuada

Instale la lavadora sobre un suelo con la resistencia y rigidez suficiente para soportar el peso de la máquina, incluso con la carga completa, sin que se flexione o rebote. Si el suelo tiene una flexibilidad excesiva, quizás deba reforzarse para hacerla más rígida. Si el suelo no es resistente, puede causar vibraciones y ruidos intensos.

- 1 Limpie el suelo antes de la instalación.
 - Asegúrese de seleccionar un suelo resistente y liso.
- 2 Se necesitan dos o más personas para mover y desempacar la lavadora.
- 3 Deje espacio suficiente entre las paredes y la lavadora para su instalación.

Requisitos de espacio

Deje espacio suficiente para las tuberías de agua, el tubo de desagüe y el flujo de aire.

NOTA

- Asegúrese de permitir molduras de paredes, puertas o suelo por si desea aumentar el espacio requerido.

Instalación sobre un suelo

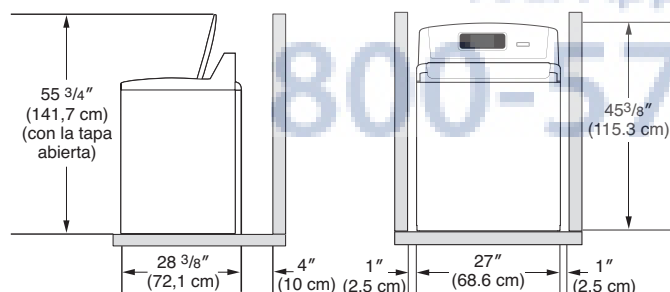

NOTA

- Antes de instalar la lavadora, asegúrese de que el piso esté limpio, seco y libre de polvo, suciedad, agua y aceites para que las patas de la lavadora no puedan deslizarse fácilmente. Si las patas niveladoras se desplazan o deslizan sobre el piso, pueden producirse vibraciones y ruidos excesivos debido a un contacto deficiente con el suelo.

Desembalaje de la lavadora

- 1 Cuando reciba la lavadora en su casa, retire la base de cartón y poliestireno utilizada para el envío del electrodoméstico.

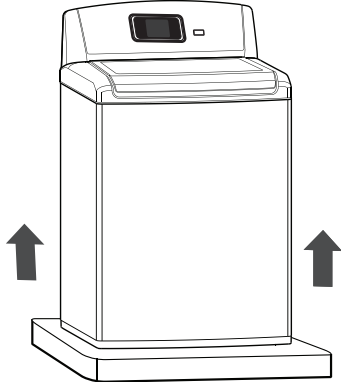

Al retirar la lavadora de la caja de cartón, asegúrese de retirar el Soporte de base del medio de la base de cartón. Si debe asentar la lavadora hacia abajo para quitar los materiales de embalaje de la base, siempre proteja el lado de la lavadora y deposítela con cuidado sobre su lado. NO asiente la lavadora sobre su parte frontal o posterior.

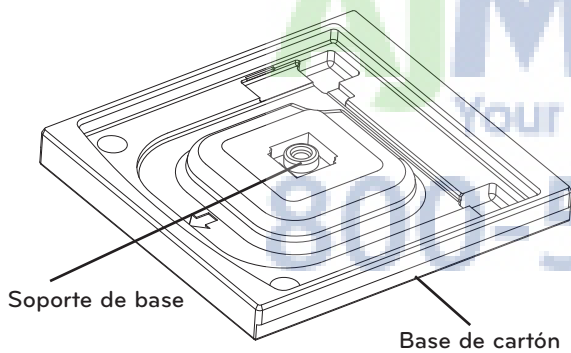

- 2 Retire la parte del embalaje que incluye el Manual del propietario, las piezas y las muestras de productos para el lavado.

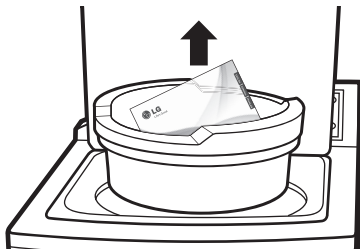

- 3 Afloje el cable de alimentación de la parte trasera de la lavadora.

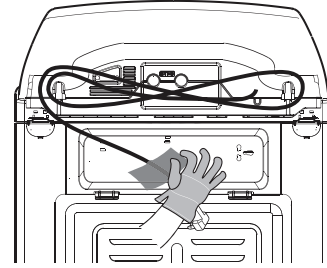

HERRAMIENTAS A UTILIZAR

- Alicates regulables

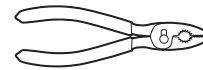

- Nivel de carpintero



Madison
Your Appliance Authority™
800-570-3355

Conexión de las tuberías de agua

- 1 Revise las juntas herméticas de goma de ambos extremos de la manguera.
 - Inserte una junta de goma en los acoples roscados de cada manguera para evitar fugas.

Junta hermética de goma

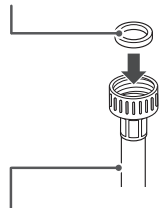

Manguera de agua
(A entrada de agua de la lavadora)

Junta hermética de goma

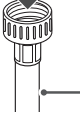

Manguera de agua
(Al grifo)

⚠ ADVERTENCIA

- No vuelva a utilizar mangueras usadas. Utilice mangueras nuevas para la instalación de la lavadora. Las mangueras usadas podrían causar fugas o explotar, haciendo que el suelo se inunde con los consiguientes daños materiales.
- 2 Conecte las tuberías de agua a las llaves de paso de agua caliente y fría y apriete las conexiones con la mano. A continuación, utilice unos alicates para apretarlas otro 2/3 de vuelta.
 - Conecte la manguera azul a un grifo de agua fría y la manguera roja a un grifo de agua caliente.

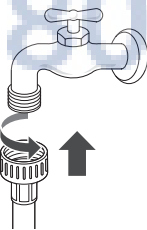

⚠ ADVERTENCIA

- **No tense en exceso.** El acoplamiento puede resultar dañado.

- 3 Tras conectar las mangueras al grifo de agua, abra las llaves de agua para eliminar sustancias extrañas (suciedad, arena o serrín) de las tuberías de agua. Drene el agua en un cubo y revise la temperatura del agua.

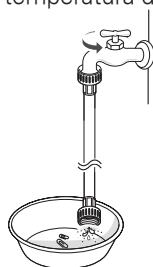

- 4 Conecte las mangueras a las entradas de agua con la mano a continuación, utilice unos alicates para apretarlas otro 2/3 de vuelta.
 - Conecte la manguera azul a la entrada de agua fría y la manguera roja a la entrada de agua caliente.

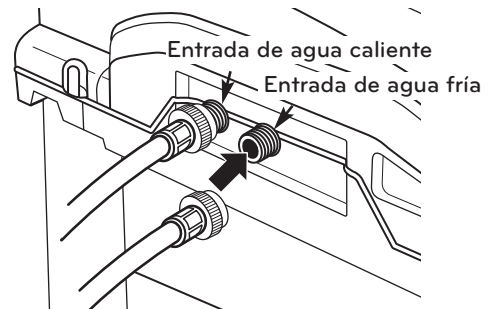

⚠ ADVERTENCIA

- **No ajuste las mangueras en exceso.** Hacerlo puede dañar las válvulas, causando fugas y daños a la propiedad.

- 5 Compruebe que no haya fugas abriendo las llaves de agua.
 - Si hay fugas de agua, verifique de nuevo los pasos 1 a 4.

📌 NOTA

- Revise periódicamente las mangueras por si hubiera grietas, fugas y desgaste, y sustítuyalas cada 5 años.
- Para mover o instalar la lavadora, no estire, aplaste ni doble las mangueras.
- La presión de las tuberías de agua debe ser entre 14,5 PSI y 116 PSI (100 - 800 kPa). Si la presión de la tubería de agua es superior a 116 PSI (799,7 kPa), debe instalarse una válvula reductora de presión.
- Para el óptimo desempeño de su lavadora, la temperatura de su agua caliente debe ser entre 120-135°F (48-57°C) y el de su agua fría debe ser 60°F (15°C).

Conexión del tubo de desagüe

Fije el tubo de desagüe para evitar que se mueva y que se produzcan fugas.

! NOTA

- La manguera de desagüe debe fijarse correctamente. En caso contrario, podría resultar en inundación o funcionamiento incorrecto
- La longitud total de la manguera de drenaje debe ser inferior a 96 pulgadas (2,44m) desde la parte inferior de la lavadora.
- El desagüe debe instalarse de acuerdo con las regulaciones nacionales y locales aplicables.
- No estire las mangueras de agua intencionalmente y asegúrese de que no queden aplastadas por otros objetos.

Uso de un tubo de subida

- 1 Inserte el extremo de la manguera de desagüe en el tubo de subida.

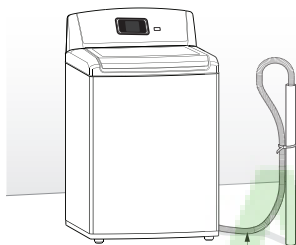

Manguera de drenaje

- 2 Utilice una brida para fijar la manguera de desagüe en su posición.

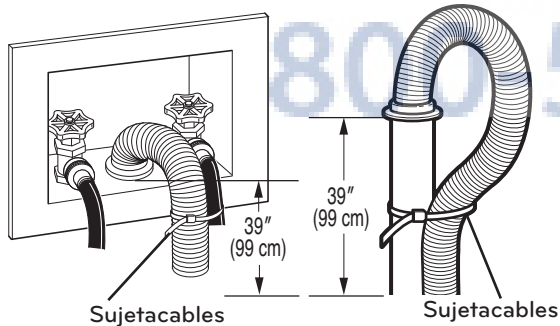

Sujetacables

Sujetacables

Utilización de una tina de lavado

- 1 Fije el extremo de la manguera en el soporte de codo.
 - Conecte el codo a una distancia no superior a 4 pulgadas (10 cm) del extremo de la manguera de desagüe. Si el codo se coloca a una distancia superior a 4 pulgadas (10 cm) del extremo de la manguera de desagüe, podrían aparecer hongos o microorganismos en el interior de la lavadora.

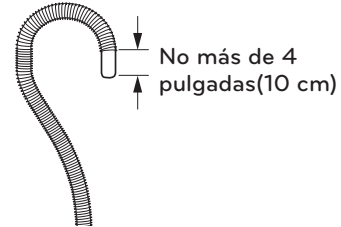

No más de 4 pulgadas (10 cm)

- 2 Cuelgue el extremo de la manguera de desagüe del lado de la tina.

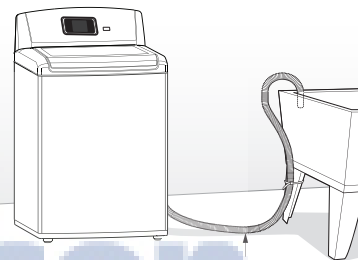

Manguera de drenaje

- 3 Utilice una brida para fijar la manguera de desagüe en su posición.

Madison
Your Appliance Authority™
800-570-3355

Nivelado de la lavadora

La lavadora centrifuga a velocidades muy elevadas, de hasta 1100 rpm.

NOTA

- Ajuste el pie de nivelación sólo si es preciso para nivelar la lavadora. La lavadora puede vibrar si extiende el pie de nivelación más de lo necesario.
- Los cuatro pies de nivelación deben apoyarse con firmeza en el suelo. Balancee la lavadora con cuidado apoyándose en un lado y otro, para comprobar si está debidamente equilibrada.
- Antes de instalar la lavadora, asegúrese de que el suelo está limpio, seco y sin polvo, suciedad, agua o restos de aceite para evitar que el pie de apoyo de la lavadora se deslice fácilmente. Si el pie de nivelación se mueve o desliza por el suelo contribuirá a que haya más vibración y ruido debido a la falta de contacto con el suelo.

- 1 Coloque la lavadora en su posición final, teniendo cuidado de no pinzar, forzar o aplastar las líneas de agua y desagüe. Coloque un nivel en la parte superior de la lavadora.
- 2 Ajuste el patas niveladoras. Gire hacia la derecha para subir la lavadora o hacia la izquierda para bajarla.

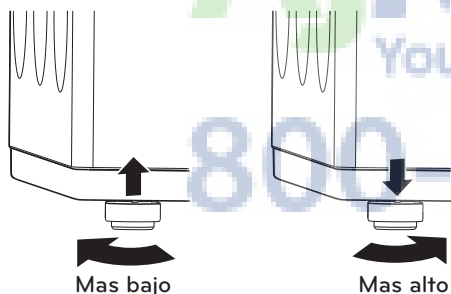

- 3 Para asegurarse de que la lavadora está nivelada correctamente, abra la cubierta y mire desde arriba para ver si es lo mismo que se muestra desde al arriba. Si tiene un nivel, compruebe la nivelación exacta de la lavadora.

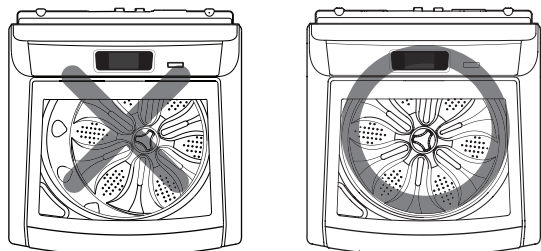

- Para comprobar si está nivelada de un lado a otro, cerrar la tapa y coloque un nivel en la parte trasera de la tapa.
- Para comprobar si está nivelada de la parte delantera a la trasera, coloque un nivel a un lado de la lavadora en el borde donde el lado de la estructura coincide con la cubierta superior.

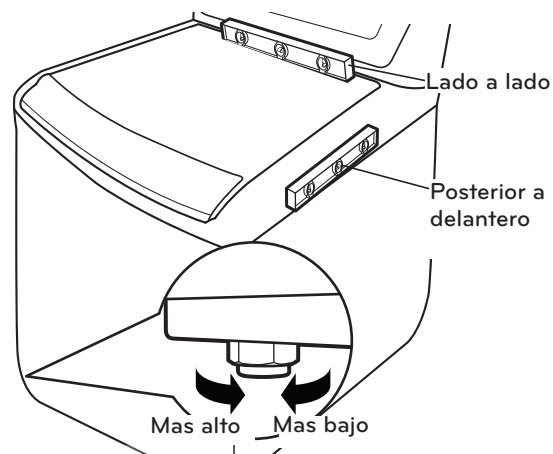

Si la lavadora no está nivelada, ajuste el patas niveladoras. Gire hacia la derecha para subir o hacia la izquierda para bajar.

- 4 Compruebe de nuevo que la lavadora esté nivelada.
 - Empuje o sacuda los extremos superiores de la lavadora suavemente para asegurarse que la máquina no esté meciéndose.
 - En caso que la lavadora esté meciéndose, repita los pasos 1 a 3.

PRECAUCIÓN

- Si utiliza la lavadora sin nivelarla, pueden producirse fallos de funcionamiento causados por el exceso de vibraciones y ruido.
- **Utilice las patas de nivelación sólo para nivelar la lavadora.** Si eleva las patas de nivelación de forma innecesaria, puede causar vibraciones anómalas de la lavadora.

Conexión del enchufe y la toma de tierra

Conecte a tierra la lavadora para evitar un cortocircuito o descargas eléctricas durante la conexión.

Utilización de una toma de 3 clavijas

Conecte el enchufe en la toma sin conexión a tierra adicional.

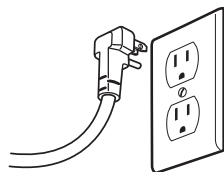

⚠ PRECAUCIÓN

- El tomacorriente debe estar dentro de un área mínima de 1,5 m (60 pulgadas) a cualquiera de los lados de la lavadora.
- El electrodoméstico y el tomacorriente deben estar colocados de forma tal que se pueda acceder al enchufe fácilmente.
- No sobrecargar el tomacorriente con más de un electrodoméstico.
- El tomacorriente deberá estar puesto a tierra de acuerdo con los códigos y las regulaciones de cableado actuales.
- Se recomienda utilizar un fusible de demora de tiempo o disyuntor.
- Es responsabilidad y obligación personal del dueño del producto pedir a un electricista calificado que instale el tomacorriente adecuado.
- No utilice un cable o enchufe desgastado o dañado. Repárelos o sustitúyalos inmediatamente. En caso contrario, podría haber peligro de incendio, descargas eléctricas o fallos del aparato.
- No modifique el cable de alimentación y tenga cuidado de no dañarlo durante la instalación o cuando mueva la lavadora. En caso contrario podría haber peligro de incendio, descargas eléctricas o fallos del aparato.
- Asegúrese de que la lavadora esté conectada a tierra.
- Conecte esta lavadora a una toma eléctrica dedicada y adecuada a su capacidad. En caso contrario, podría haber peligro de descargas eléctricas, incendio o fallos, del aparato.
- No utilice adaptadores o cables de extensión. La lavadora deberá ser conectada siempre en su propia toma de alimentación, compatible con lo indicado en la placa de características. En caso contrario, podría haber peligro de descargas eléctricas, incendio o fallos del aparato.
- No dañe ni corte el conductor de tierra interno del enchufe. En caso contrario, podría haber peligro de muerte, incendio, descargas eléctricas o fallos del aparato.

Prueba de funcionamiento

Compruebe si la lavadora ha sido instalado correctamente y realice una prueba de funcionamiento.

- 1 Cargue la lavadora con 6 libras (3 kg) de ropa.
- 2 Contactar botón de encendido.
- 3 Seleccione el Rinse & Spin ciclo.
- 4 Contactar botón Inicio.
 - Se inicia el ciclo de lavado.
- 5 Compruebe si se suministra agua, que la máquina no se esté meciendo ni vibre en exceso, y que desagüe correctamente durante el ciclo de centrifugado.
 - Si se producen fugas de agua durante el suministro de agua, consulte la página 14, **Conexión correcta de las tuberías de agua.**
 - Si la lavadora se mese y vibra excesivamente, consulte la página 16, **Nivelación de la lavadora**, para nivelarla de nuevo.
 - Si el desagüe no funciona, consulte la página 15, **Conexión del tubo de desagüe**, para instalarlo correctamente.

Madison
Your Appliance Authority™
1-800-570-3355

PREPARACIÓN

Clasificación de las cargas de lavado

Precauciones para el cuidado de los tejidos antes del ciclo de lavado









Lea y cumpla con las siguientes instrucciones para evitar que la ropa se encoja o se dañe.

⚠ PRECAUCIÓN

- **No lave o seque por centrifugado ningún artículo etiquetado o que se sabe que es a prueba de agua o resistente al agua, aún cuando la etiqueta de cuidados del producto permita usar lavadora.** El no seguir estas instrucciones puede resultar en lesiones corporales, daño severo para sus prendas, su lavadora y/o propiedad como resultado de la vibración anormal de la lavadora.
 - Ejemplos de artículos a prueba de agua o resistente al agua incluyen ciertos tapetes para colchón, fundas para colchones, equipo para la lluvia, equipo para acampar, ropa para esquiar, equipo para exteriores y artículos similares.
- ◆ Revise todos los bolsillos para asegurarse de que estén vacíos.
 - Artículos como clips, cerillos, plumas, monedas y llaves pueden dañar su lavadora o sus prendas.
- ◆ Cierre las cremalleras, ganchos y cordones para prevenir que estos artículos se enganchen o enreden en otras prendas.
- ◆ Realice un pretratamiento de las áreas más sucias antes del lavado.
 - De este modo, logrará mejores resultados.
- ◆ Combine prendas grandes y pequeñas en una carga. Cargue primero las prendas grandes.
- ◆ Las prendas grandes no deberán ser más de la mitad de la carga de lavado total.
- ◆ Se puede cargar la lavadora completamente, pero el tambor no puede quedar colmado de prendas.
- ◆ No lave prendas individuales, a menos que se trate de ropa voluminosa, como mantas o similares. Asegúrese de lavar la ropa en tipos similares de cargas.
 - Si lava una sola prenda, puede desequilibrarse el tambor y se producirán vibraciones y ruidos.
- ◆ Cepille la suciedad, polvo o cabello de los tejidos antes del lavado.
 - La ropa no quedará limpia si hay suciedad o arena en los tejidos, o podría dañarse debido al frotamiento de las partículas contra tejidos delicados.
- ◆ Lave las mantas individualmente.
 - Si lava más de una manta junta puede resultar en mantas no limpias si las mantas se enreden o si se desequilibra la carga.
- ◆ Separe las prendas por colores y lávelas por separado para evitar que se corran los colores.
 - Los tejidos pueden dañarse o quedar manchadas debido al teñido de los colores o por objetos extraños que se transfieren de un tejido a otro.

Etiquetas de cuidado de las telas

La mayoría de las prendas de vestir tienen etiquetas de cuidado de las telas para lograr un cuidado adecuado.

Categoría	Etiqueta	Instrucciones
Lavado		Lavado a mano
		Lavado a máquina, ciclo normal
		Utilice el ajuste de planchado permanente/ resistente a las arrugas (la cual tiene un enfriado o rociado con agua fría antes del centrifugado reducido)
		Utilice el ajuste de prendas delicadas (agitación lenta y/o tiempo de lavado reducido).
		No lavar
		No escurrir
Temperatura del agua	...	Caliente
	..	Tibia
	.	Frio
Blanqueado		Cualquier blanqueador cuando sea necesario
		Sólo blanqueador sin lejía cuando sea necesario
		No utilizar blanqueador

Clasificación de la carga de ropa

Se recomienda clasificar la ropa en cargas similares que puedan lavarse en el mismo ciclo.

Consulte el cuadro siguiente para clasificar la ropa.

Colores	Blancos / Claros / Oscuros
Suciedad	Muy sucio / Normal / Poco sucio
Tejido	Delicados / Normales / Algodones resistentes
Pelusa	Productores de pelusa / Recogen pelusa

Utilización de detergente/suavizante

Detergente recomendado

Asegúrese de utilizar detergentes de alta eficiencia (HE) para máquinas de carga frontal. Los detergentes de alta eficiencia se disuelven mejor y producen menos espuma para lograr un lavado y enjuague más eficiente. Utilice la cantidad correcta de detergente, siguiendo las instrucciones en la etiqueta del empaque del detergente.



Diseñada especialmente para utilizar sólo detergente de alta eficiencia (HE)

! NOTA

- Utilice sólo detergente de alta eficiencia, ya que el uso de un detergente regular puede producir exceso de espumas.
- Los detergentes de alta eficiencia producen menos espuma, se disuelven de forma más eficiente para mejorar el lavado y el enjuague, y ayudan a mantener limpio el interior de la lavadora.
- Utilice menos detergente para agua blanda.
- Limpie inmediatamente las salpicaduras de detergente, ya que podrían dañar el acabado y el panel de control de la lavadora.
- La utilización de demasiado detergente puede causar acumulación en el tambor y afectar el funcionamiento de la lavadora.
- Si utiliza un detergente que no se disuelve con facilidad o un detergente de alta viscosidad, éste dejará residuos en el tambor, los cuales podrán no enjuagarse correctamente.

Cargando el dispensador

El cajón dispensador de detergente de la lavadora tiene un compartimiento dispensador para cada tipo de detergente. Añada los detergentes adecuados en sus compartimientos respectivos

- 1 Saque el cajón dispensador de detergente.

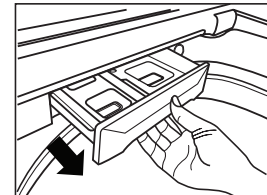

- 2 Añada el detergente apropiado en el compartimiento correspondiente.

- Si utiliza un detergente líquido asegúrese que esté colocada la cajita del detergente líquido.
- Si utiliza detergente en polvo, retire la cajita del detergente líquido y ponga el detergente en polvo en el compartimiento del detergente del lavado principal.

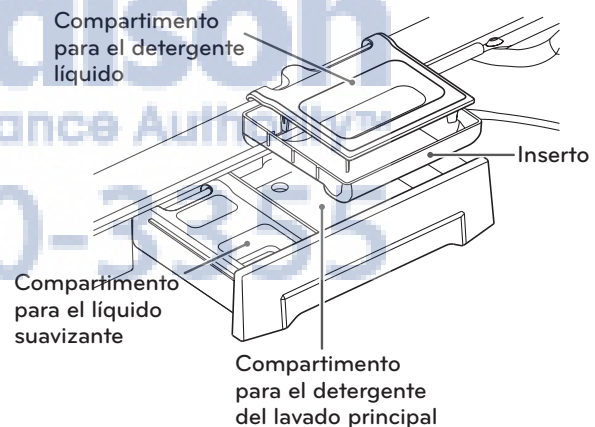

- 3 Cierre el cajón dispensador lentamente.
 - Si cierra el cajón con fuerza puede desbordarse el detergente a otro compartimiento o dispensarse en el tambor antes de lo programado.

! NOTA

- Es normal que una cantidad pequeña de agua permanezca en los compartimientos de suministro al final del ciclo.

Compartimiento de detergente para el lavado principal

Este compartimiento alberga el detergente para el ciclo de lavado principal, el cual se agrega a la carga al principio del ciclo. Use siempre detergente tipo HE (Alta eficiencia) con su lavadora.

Cuando agregue detergente nunca sobrepase las recomendaciones del fabricante. Utilizar demasiado detergente puede resultar en la acumulación del mismo en las prendas y en la lavadora. Se puede utilizar tanto detergente líquido como en polvo.

! NOTA

- Se puede agregar blanqueador compatible con la ropa de color, líquido o en polvo al compartimiento de lavado principal junto con detergente del mismo tipo.
- Cuando utilice detergente líquido, asegúrese de que la cajita e inserto se encuentren colocados en su sitio. No exceda la línea de llenado máximo.
- Cuando utilice detergente en polvo, quite el inserto y la cajita de detergente líquido del compartimiento. El detergente en polvo no se dispensará si están colocados la cajita de detergente líquido y el inserto.

Compartimiento del suavizante

Este compartimiento alberga el suavizante líquido de telas, que se dispensará automáticamente durante el ciclo de enjuague final.

! NOTA

- Siga siempre las recomendaciones del fabricante cuando agregue suavizante. No exceda la línea de llenado máximo. Usar demasiado suavizante puede causar que las telas se manchen.
- Diluya con agua caliente los suavizantes de tela concentrados. No exceda la línea de llenado máximo.
- Nunca agregue suavizante de tela directamente en la carga o en el tambor.

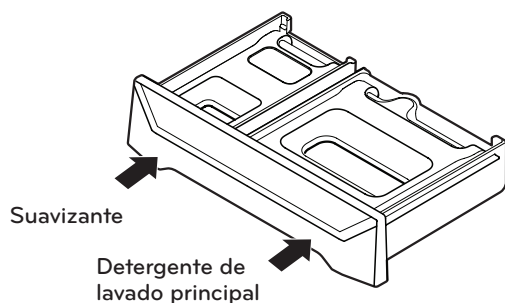
**Compartimiento de blanqueador líquido**

Este compartimiento alberga blanqueador líquido, que se dispensará automáticamente en el momento adecuado del ciclo de lavado.

Un llenado excesivo puede causar una dosificación prematura de la lejía, y dañar los tejidos.

! NOTA

- No agregue blanqueador compatible con la ropa de color líquido o en polvo a este compartimiento.
- Siga siempre las recomendaciones del fabricante cuando agregue blanqueador. No exceda la línea de llenado máximo. Usar demasiado blanqueador puede dañar las telas.
- Nunca agregue blanqueador líquido no diluido directamente en la carga o en el tambor. Puede dañar las telas.

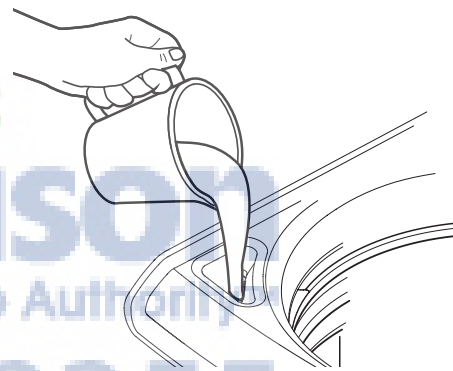

UTILIZACIÓN DE LA LAVADORA

Funcionamiento básico



CLASIFICACIÓN DE LA ROPA Y CARGA DE LA LAVADORA

Clasifique la ropa de acuerdo al tipo de tejido, nivel de suciedad, color y tamaño de la carga, según sea necesario. Abra la tapa y la cargue los elementos seleccionados en la lavadora. Encender la máquina.

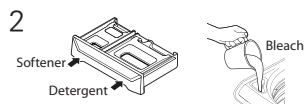

PRODUCTO DE LIMPIEZA

Agregue detergente de alta eficiencia (HE) en el dosificador de detergente.

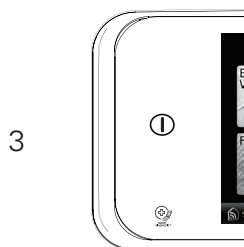

ENCIENDA LA LAVADORA

Toque el botón POWER para ENCENDER la lavadora. Se mostrará la pantalla inicio de LG, seguida de la pantalla ciclo.

NOTA: Si la lavadora está en modo de espera, que durará aproximadamente cuatro segundos para encender el aparato. Se tarda aproximadamente un minuto después de que la máquina se apaga para que pueda entrar en modo de espera.

NOTA: Si la lavadora permanece inactiva durante un lapso de cuatro minutos luego del apagado, cualquier resto de agua presente en la cuba será drenado automáticamente. Puede reiniciar la lavadora en este momento. Sin embargo, una vez que la lavadora inicie el drenaje, todas las funciones serán suspendidas y se perderá la configuración del ciclo.



SELECCIONAR UN CICLO

Desplácese por las pantallas de ciclo, ya sea tocando los botones de flecha o deslizando la pantalla, y seleccione el ciclo deseado. Toque un botón Ciclo para ver la temperatura preestablecida del agua, velocidad de rotación, nivel de suciedad, y las opciones de configuración.



AJUSTE DE LA CONFIGURACIÓN DEL CICLO Y SELECCIÓN DE LAS OPCIONES

La configuración predeterminada para el CICLO seleccionado puede ser cambiada ahora, si así lo desea, utilizando la configuración de ciclo y los botones de opción.

NOTA: No todos los modificadores ni opciones se encuentran disponibles en todos los ciclos.



COMENZAR UN CICLO

Toque el botón START / PAUSE (inicio / pausa) para comenzar el ciclo. La tapa se bloqueará, y la lavadora se agitará brevemente sin agua para medir el peso de la carga.

NOTA: Si la lavadora se detuviera durante un ciclo y no se reiniciara, sonará una alarma y una se mostrará una ventana emergente de advertencia. Si el ciclo no es reiniciado, la lavadora se apaga y se perderán todas las configuraciones. Si aún permaneciera agua en la cuba, será drenada cuatro minutos después de la cancelación del ciclo.



LUZ INDICADORA ADD A GARMENT (AGREGADO DE PRENDA)

LA LUZ DE AGREGADO DE PRENDA aparecerá en la pantalla hora y estado cerca del comienzo del ciclo de lavado para indicar cuándo sea seguro agregar prendas a la carga. Toque el botón START / PAUSE para pausar el ciclo y agregar prendas a la carga.

NOTA: No se recomienda agregar prendas si no se mostrara en la pantalla la indicación de AGREGAR PRENDA.

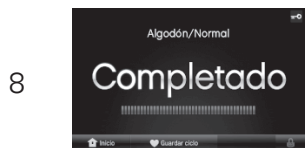

FIN DE CICLO

Cuando el ciclo finalice, sonará el timbre. Retire inmediatamente la ropa de la lavadora para reducir las arrugas.

⚠ ADVERTENCIA

- Para reducir el riesgo de fuego, descargas electricas o danos personales, **lea las INSTRUCCIONES IMPORTANTES DE SEGURIDAD** antes de utilizar el dispositivo.









Guía de ciclos

La Guía de Ciclo siguiente muestra la configuración predeterminada, los cambios y opciones disponibles, y los tipos de tela recomendados para cada ciclo. Para proteger sus prendas, no todos los valores ni opciones se encuentran disponibles en todos los ciclos. Las configuraciones personalizadas de ciclos pueden seleccionar sólo una de las opciones disponibles.

Configuraciones disponibles

● = Opción disponible

Configuración por defecto (en negrita)

Ciclo	Tipo de tela o de carga	Temperatura del agua	Velocidad de centrif.	Niv suciedad	Remojo	STAIN CARE™	COLDWASH™	Enjuague adicional	Agua extra	Suavizante
Cotton/Normal (Algodón / Normal) 	Utilice este ciclo para tejidos de algodón o mezclas de tejidos con nivel medio de suciedad.	Caliente/Fría Tibia/Fría Fría/Fría Fría del grifo/Fría	Extra rápido Rápido Media Sin centrifugado	Muy sucio Normal Ligero	●	●	●	●	●	●
Bulky/Bedding (Voluminoso / Ropa de cama) 	Utilice este ciclo para cargas de lavado de gran tamaño.	Caliente/Fría Tibia/Fría Fría/Fría Fría del grifo/Fría	Extra rápido Rápido Media Lento Sin centrifugado	Muy sucio Normal Ligero	●		●	●		●
Baby Wear (Ropa de bebé) 	Utilice este ciclo para cargas pequeñas, muy sucias.	Caliente/Fría Tibia/Fría Fría/Fría	Extra rápido Rápido Media Lento Sin centrifugado	Muy sucio Normal Ligero	●		●	●	●	●
Heavy Duty (Fuerte) 	Utilice este ciclo para tejidos de algodón o mezclas de tejidos con un alto nivel de suciedad.	Caliente/Fría Tibia/Fría Fría/Fría Fría del grifo/Fría	Extra rápido Rápido Media Lento Sin centrifugado	Muy sucio Normal Ligero	●	●	●	●	●	●
Bright Whites™ 	Utilice este ciclo para tejidos blancos severamente manchados.	Caliente/Fría Tibia/Fría	Extra rápido Rápido Media Lento Sin centrifugado	Muy sucio Normal Ligero	●			●	●	●
Towels (Toallas) 	Utilice este ciclo para toallas, camisas, jeans y cargas mixtas.	Caliente/Fría Tibia/Fría Fría/Fría Fría del grifo/Fría	Extra rápido Rápido Media Lento Sin centrifugado	Muy sucio Normal Ligero	●	●	●	●	●	●
Pure Color™ 	Utilice este ciclo para cargas de lavado ligeras de ropa de colores brillantes.	Tibia/Fría Fría/Fría Fría del grifo/Fría	Extra rápido Rápido Media Lento Sin centrifugado	Muy sucio Normal Ligero	●		●	●	●	●
Speed Wash (Lavar rápido) 	Utilice este ciclo para un lavado rápido de una carga de lavado liviana.	Tibia/Fría Fría/Fría Fría del grifo/Fría	Extra rápido Rápido Media Lento Sin centrifugado	Muy sucio Normal Ligero	●		●	●	●	●

NOTA:

Para proteger sus prendas, no todas las temperaturas del agua, velocidades de rotación, nivel de suciedad, u opciones se encuentran disponibles en todos los ciclos. Si la selección no se encontrara permitida, sonará un tono.

*Cuando se seleccione un ciclo, se mostrará el tiempo predeterminado para completar el ciclo. El tiempo cambiará de acuerdo a la selección de modificadores u opciones. Una vez que el botón INICIO sea presionado, la lavadora medirá el tamaño de la carga. El tiempo estimado puede cambiar una vez que el tamaño de la carga haya sido medido. La lavadora ajustará automáticamente el tiempo de lavado de acuerdo a la cantidad de ropa, la temperatura y presión del agua, y otras condiciones de operación.

Estos ciclos utilizan varios movimientos de lavado para mejorar la limpieza, el rendimiento y el cuidado de la ropa. Los movimientos de lavado pueden emitir diferentes sonidos en las diferentes etapas del ciclo de lavado. Esto es normal.









Guía de ciclos

La Guía de Ciclo siguiente muestra la configuración predeterminada, los cambios y opciones disponibles, y los tipos de tela recomendados para cada ciclo. Para proteger sus prendas, no todos los valores ni opciones se encuentran disponibles en todos los ciclos. Las configuraciones personalizadas de ciclos pueden seleccionar sólo una de las opciones disponibles.

Configuraciones disponibles

● = Opción disponible

Configuración por defecto (en negrita)

Ciclo	Tipo de tela o de carga	Temperatura del agua	Velocidad de centrif.	Niv suciedad	Remojo	STAIN CARE™	COLDWASH™	Enjuague adicional	Agua extra	Suavizante
Perm. Press Casual (Planchado Perm. Casual) 	Utilice este ciclo para telas que son propensas a arrugarse o serán secadas colgadas.	Tibia/Fría Fría/Fría Fría del grifo/Fría	Rápido Media Lento Sin centrifugado	Muy sucio Normal Ligero	●		●	●	●	●
Sanitary (Sanitario) 	Utilice este ciclo para prendas muy sucias, tales como ropa de trabajo, pañales, etc que necesitan esterilización adicional.	Extra caliente/Fría	Extra rápido Rápido Media Lento Sin centrifugado	Muy sucio Normal Ligero	●			●		●
Delicates (Delicada) 	Utilice este ciclo para sedas lavables a máquina, telas seguras sin colores y otras prendas delicadas.	Tibia/Fría Fría/Fría Fría del grifo/Fría	Rápido Media Lento Sin centrifugado	Muy sucio Normal Ligero	●		●	●	●	●
Wool (Lana) 	Utilice este ciclo para prendas de lana lavables a máquina.	Tibia/Fría Fría /Fría Fría del grifo/Fría	Media Lento Sin centrifugado	Muy sucio Normal Ligero	●		●	●	●	●
Sports Wear (Ropa deportiva) 	Utilice esta opción para prendas especialmente diseñadas y tratadas para deportes.	Tibia/Fría Fría/Fría Fría del grifo/Fría	Rápido Media Lento Sin centrifugado	Muy sucio Normal Ligero	●		●	●	●	●
Rinse + Spin (Enjuague + centrifugado) 	Enjuague y seque la ropa sin lavarla.	Fría del grifo/Fría	Extra rápido Rápido Media Lento Sin centrifugado					●	●	●
Spin Only (Sólo centrifugado) 	Drena el agua de la cuba y centrifuga la ropa. Este ciclo puede ser utilizado, por ejemplo, si el ciclo de lavado se detiene en la mitad del ciclo y se necesita drenar el agua.		Extra rápido Rápido Media Lento							
Tub Clean (Limpieza de la tina) 	Limpia la cuba de la lavadora.		Rápido							

Ciclo principal

Puede lavar la ropa de forma más intensiva seleccionando el ciclo de lavado más adecuado para el tipo de prendas que se van a lavar. Seleccione el ciclo deseado. Cuando seleccione un ciclo de lavado, se iluminará la luz para el ciclo de lavado correspondiente. Consulte la página 21, **Funcionamiento básico**, para más información sobre los métodos de funcionamiento.

Ropa normal, Algodón / Normal

Utilice este ciclo para lavar prendas normales, excepto tejidos delicados, como lana o seda.

❗ NOTA

- Si pulsa **1** y, luego, **▶||** sin seleccionar otro ciclo, la lavadora cambiará a COTTON/NORMAL.

Ropa sin arrugas, Planchado Perm. Casual

Este ciclo se utiliza para lavar ropa sin arrugas o manteles, para reducir la aparición de arrugas.

Muy sucias de algodón, Fuerte

Este ciclo es para lavado de ropa muy sucia, a través de rotación más potente del tambor.

Mantas o ropa voluminosa, Voluminoso / Ropa de cama

Este ciclo se utiliza para el lavado de mantas o ropas voluminosas.

Para tejidos blancos, Bright Whites™

Este ciclo de lavado es sólo para la ropa blanca.

Limpieza del tambor, Limpieza de la tina

Utilice este ciclo cuando quiera limpiar la tina de su lavadora.

Reducir las bacterias en la colada, Sanitario

Este ciclo de lavado, gracias a las altas temperaturas, reduce el 99.9% de las bacterias de las prendas lavadas.

Reducir el alérgeno de lavandería, Ropa de bebé

Este ciclo es un ciclo potente y de alta temperatura diseñado para reducir específicamente ciertos alérgenos.

Cargas mixtas, Toallas

Utilice este ciclo para lavar toallas, camisetas, pantalones de mezclilla y cargas mixtas.

Ropa de deporte Variada, Ropa deportiva

Utilice este ciclo para prendas especialmente diseñadas y tratadas para deportes.

Ropa de ligeramente sucia, Pure Color™

Utilice este ciclo para lavar ligeramente ropa de colores brillantes.

Lavar rápido, Lavar rápido

Use el ciclo de lavado de velocidad para lavado rápido de ropa levemente sucia y carga pequeña. Para el lavado y enjuague de alta eficiencia se recomiendan cargas pequeñas de 2-3 prendas levemente sucias.

❗ NOTA

- Use poco detergente en este ciclo. Si usted desea más enjuague, puede agregar suavizante adicional utilizando el botón Extra Rinse para esta función.

Prendas de lana, Lana

Este ciclo se utiliza para lavar ropa de lana que puede encogerse o ropa delicada que necesita lavarse con mucho cuidado. Utilícelo sólo para prendas de lana que pueden lavarse en lavadora o a mano.

❗ NOTA

- El peso de la carga debe ser inferior a 8 libras (3.6kg) para evitar dañar los tejidos.
- Utilice sólo detergentes naturales o para ropa delicada y añada ½ de la cantidad normal de detergente.
- El ciclo HAND WASH/WOOL (LAVADO A MANO/LANA) gira suavemente el tambor y utiliza un centrifugado de baja velocidad para un mejor cuidado de los tejidos.

Prendas delicadas, Delicada

Este ciclo se utiliza para lavar lencería o ropa con encajes que se pueda dañar fácilmente.

Enjuague + centrifugado

Enjuague y seque la ropa sin lavarla.

Sólo centrifugado

Drena el agua de la cuba y centrifuga la ropa. Este ciclo puede ser utilizado, por ejemplo, si el ciclo de lavado se detiene en la mitad del ciclo y se necesita drenar el agua.

BOTONES DE MODIFICACIÓN DE CICLOS

Cuando se selecciona un ciclo, se mostrarán los ajustes por defecto y las opciones disponibles para el ciclo. Ajuste las configuraciones o agregue las opciones que desee de acuerdo con sus necesidades particulares. Utilice las flechas arriba y abajo para ajustar la configuración a la selección deseada. La lavadora ajusta automáticamente el nivel del agua para el tipo y el tamaño de carga de lavado para obtener mejores resultados y una máxima eficiencia. Debido a la naturaleza de alta eficiencia de este producto, los niveles de agua pueden ser mucho menores de lo esperado. Esto es normal y el rendimiento de la limpieza del lavado no se verá comprometido.

NOTE

- Para proteger sus prendas, no todas las temperaturas del agua, velocidades de rotación, nivel de suciedad, u opciones se encuentran disponibles en todos los ciclos. La opción se encontrará atenuada o no se mostrará en la pantalla si no se encontrara disponible para el ciclo seleccionado.

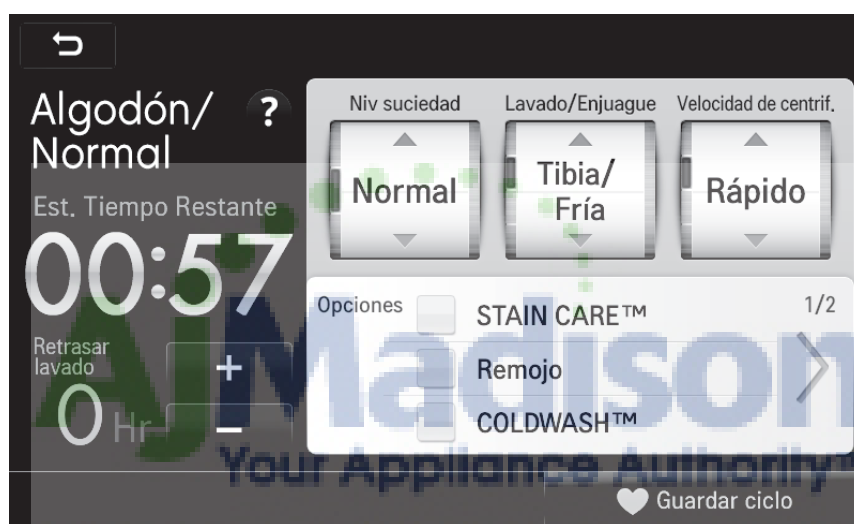

NIVEL DE SUCIEDAD

El ajuste de la configuración de nivel de suciedad modificará los tiempos de ciclo y / o las acciones de lavado. Por ejemplo, para maximizar el rendimiento de lavado de prendas muy sucias, aumente el nivel de suciedad a Muy sucio.

LAVADO Y ENJUAGUE

Los ajustes de Lavado y Enjuague ajustan la combinación de temperatura de lavado y enjuague para el ciclo seleccionado.

- Seleccione la temperatura del agua adecuada para el tipo de carga que va a lavar. Cumpla con las etiquetas de cuidado del tejido de la prenda para obtener mejores resultados.
- La temperatura de enjuague con agua depende de la temperatura del agua fría en el grifo.

VELOCIDAD DE CENTRIFUGADO

A mayor velocidad de centrifugado se extrae más agua de la ropa, reduciendo el tiempo de secado y generando ahorros de energía. Velocidades de centrifugado más bajas tenderán a reducir las arrugas, pero pueden aumentar los tiempos de secado y el consumo de energía.

Utilice las flechas arriba y abajo de velocidad de centrifugado para ajustar la configuración a la selección deseada. Algunas telas, como las delicadas, requieren de una velocidad de centrifugado más lenta. Para proteger su ropa, no todas las velocidades de centrifugado se encuentran disponibles para todos los ciclos.

SAVE CYCLE (GUARDAR CICLO)

Luego de modificar una configuración de ciclo, tiene la opción de guardarlo como ciclo personalizado y agregarlo a la pantallas de ciclo personalizado. Tocar el botón Guardar ciclo más de una vez, guardará el ciclo varias veces.

OPCIONES

La lavadora cuenta con varias opciones adicionales para los ciclos que permiten personalizar los ciclos para satisfacer sus necesidades individuales.

SOAK (REMOJO)

Esta opción proporciona un lapso de 15 a 180 minutos de remojo antes del inicio del ciclo seleccionado. Toque el botón Remojo para seleccionar el tiempo de remojo en el menú emergente. Utilice la opción de remojo para remojar la ropa y ayudar a eliminar las manchas difíciles en las telas. Al final del tiempo de remojo, el ciclo seleccionado se iniciará con la misma agua utilizada para el ciclo de remojo.

STAIN CARE™

Utilice esta opción para ropa muy sucia en las que sea necesario mejorar el tratamiento para las manchas. Cuando se seleccione CUIDADO DE MANCHAS, el ciclo de lavado se iniciará con agua tibia para ayudar a prevenir el establecimiento de ciertos tipos de manchas. Luego, a medida que avance el ciclo, se agrega agua caliente para aumentar gradualmente la temperatura del agua y ayudar a eliminar las manchas que requieren de tratamiento con temperaturas más altas.

! NOTA

- Los mejores resultados se obtienen con cargas pequeñas (de menos de 2.7 kg / 6 lbs.)

COLDWASH™

Esta opción permite ahorrar energía mediante la utilización de agua más fría, pero aumenta el tiempo de lavado y enjuague para mantener el rendimiento del ciclo de lavado. El Lavado con agua fría no se encuentra disponible los ciclos sanitarios, blancos brillantes, limpieza de cuba, y enjuague y centrifugado.

! NOTA

- El Lavado con agua fría no se encuentra disponible en el ciclo de cuidado de manchas.

EXTRA RINSE (ENJUAGUE ADICIONAL)

Esta opción agrega uno o dos enjuagues adicionales al ciclo seleccionado. Toque el botón enjuague adicional del menú emergente para seleccionar el número deseado de enjuagues adicionales. Utilice esta opción para asegurar la eliminación de residuos de detergente o blanqueador de los tejidos. Si se utiliza esta opción, el suavizante líquido se dispensa siempre en el enjuague final.

! NOTA

- No puede agregarse enjuagues adicionales en el ciclo de drenaje y centrifugado.

WATER PLUS (AGUA EXTRA)

Seleccione esta opción para agregar más agua en los ciclos de lavado y de enjuague. Esta opción es especialmente útil en el lavado de artículos sumamente grandes o voluminosos. Una vez que la lavadora haya comenzado el llenado, toque el botón Pausa para detener el ciclo. Presione el botón Cambiar configuración, luego seleccione adicional de agua. Toque el botón Inicio para reanudar el ciclo.

! NOTA

- Si la máquina alcanzara su nivel máximo de agua, la configuración de adicional de agua no tendrá ningún efecto.
- No podrá seleccionar la opción de adicional de agua en los ciclos sanitario, voluminosos / ropa de cama y limpiar cuba.

Para utilizar la función de adicional de agua:

1. Pause la lavadora durante los ciclos de lavado o de enjuague. (La función de adicional de agua no se encuentra disponible durante el ciclo de centrifugado.)
2. Presione el botón Cambiar configuración.
3. Seleccione adicional de agua desde la pantalla configuración de ciclo.
4. Seleccione la cantidad deseada de enjuagues adicionales.
5. Toque el botón Inicio para reanudar el ciclo.

FABRIC SOFTENER (SUAVIZANTE)

El suavizante se dosifica siempre en el enjuague final. Esta lavadora está diseñada para ahorrar agua mediante el uso de pulverizado de agua (Smart Rinse™) en los ciclos Algodón / Normal y Trabajo Pesado. Si desea utilizar suavizante en cualquiera de estos ciclos, toque el botón Suavizante para cambiar el enjuague final a un enjuague normal. Si bien el suavizante se dosificará aún sin haber seleccionado la opción SUAVIZANTE durante el enjuague por rociado, el no seleccionar una u otra opción dará como resultado un rendimiento deficiente de la aplicación de suavizante.

CUSTOM CYCLE (CICLO PERSONALIZADO)

CICLO PERSONALIZADO le permite almacenar un ciclo personalizado que haya configurado para cumplir sus necesidades específicas. Esto le permite guardar las opciones favoritas de temperatura, velocidad centrifugado, nivel de suciedad, y otras opciones para un ciclo, y luego recuperarlas mediante el toque de un sólo botón. Pueden ser guardados un máximo de cinco ciclos personalizados y pueden ser seleccionados desde la pantalla Ciclos Personalizados.

Para guardar un Ciclo Personalizado:

1. Toque el botón POWER para encender la lavadora.
2. Seleccione el ciclo que desee personalizar.
3. Utilice los MODIFICADORES DE CICLO y las OPCIONES para personalizar el ciclo.
4. Toque el botón Guardar Ciclo para guardar el ciclo personalizado.

Para utilizar un Ciclo Personalizado:

1. Toque el botón POWER para encender la lavadora.
2. Navegue hasta la pantalla ciclos personalizados. puede ser configurada como pantalla inicio. Consulte la sección de Configuración de pantalla).
3. Seleccione el ciclo deseado desde la pantalla ciclo personalizado.
4. Toque el botón START / PAUSE (inicio / pausa) para iniciar el ciclo.

! NOTA

- Un Ciclo Personalizado puede ser ajustado al igual que cualquier otro ciclo.

DELAY WASH (RETRASAR LAVADO)

Una vez que haya seleccionado el ciclo, presione este botón para retardar el inicio del ciclo de lavado. Cada vez que presione el botón aumenta el tiempo de retraso en una hora, con un máximo de 19 horas. Una vez configurado el tiempo de retardo deseado, presione el botón START / PAUSE para iniciar la cuenta del tiempo de retardo.

! NOTA

- Si el botón START / PAUSE no es presionado para iniciar el tiempo de retardo, la lavadora se apagará automáticamente después de cuatro minutos.

**AiMadison**
Your Appliance Authority™
800-570-3355

PANTALLA TIEMPO Y ESTADO

La pantalla TIEMPO Y ESTADO se muestra siempre que la lavadora se encuentre ejecutando un ciclo. Esta pantalla muestra el nombre del ciclo seleccionado, el icono y el tiempo restante estimado del ciclo. La etapa del ciclo se muestra debajo del tiempo, y cada etapa posee una única animación en pantalla. El avance del ciclo se indica también mediante el anillo luminoso rodea al gráfico central.



! NOTA

- La pantalla TIEMPO Y ESTADO se oscurecerá luego de cuatro minutos de inactividad. Toque la pantalla nuevamente para aclararla. La pantalla CYCLE COMPLETE (CICLO COMPLETO) aparecerá cuando el ciclo haya finalizado.

A CYCLE STATUS/ADD A GARMENT (ESTADO DE CICLO / ANADA UNA PRENDA)

Muestra el estado del ciclo de lavado.

ANADA UNA PRENDA se muestra durante las primeras etapas del ciclo de lavado para indicar que es seguro detener el ciclo para agregar más prendas.

Una vez que ANADA UNA PRENDA desaparezca de la pantalla, no deberá agregarse a la carga ninguna prenda adicional. Si agregara prendas en este momento, puede dar lugar a un rendimiento no satisfactorio debido a que la lavadora no realizará ninguna compensación con las prendas adicionales.

1. Toque el botón START / PAUSE para pausar la lavadora.
2. Abra la tapa después de que se desbloquee.
3. Agregue los elementos adicionales.
4. Cierre la tapa.
5. Toque el botón START / PAUSE. El ciclo se reanudará luego de que la tapa se bloquee nuevamente y de que la lavadora vuelva a medir la carga.

B ESTIMATED TIME REMAINING (TIEMPO RESTANTE ESTIMADO)

Después de que el ciclo haya comenzado, la lavadora mostrará el tiempo restante estimado y la etapa del ciclo de lavado. Cada etapa se muestra con su propia animación de pantalla.

C CHILD LOCK (BLOQUEO PARA NIÑOS)

Utilice esta opción para desactivar los controles. La lavadora puede ser bloqueada sólo durante un ciclo. Esta característica puede evitar que los niños cambien los ciclos u operen la máquina. Una vez que se active el control de bloqueo, debe ser desactivado antes de que se pueda utilizar cualquier control, excepto el botón encendido. Cuando la lavadora sea encendida, los controles continuarán en estado de bloqueo. Toque y mantenga presionado el botón bloqueo para niños durante tres segundos para bloquear o desbloquear los controles.

D OPERATING CYCLE/CHANGE SETTINGS (CICLO DE FUNCIONAMIENTO / CAMBIAR AJUSTES)

Muestra el icono del ciclo de funcionamiento. Después de que el ciclo haya sido pausado, aparecerá Cambio de configuración junto al icono de ciclo. Presione el botón Cambiar configuración para modificar la configuración del ciclo durante el ciclo de lavado.

E CANCEL (CANCELAR)

Toque este botón para cancelar el ciclo de lavado después de que el ciclo haya sido pausado. El botón Cancel (Cancelar) aparecerá una vez que un ciclo se encuentre en pausa. Pulse el botón de ciclo para su cancelación.

BOTONES Y PANTALLAS DE OPCIONES DE MENÚ



Estos botones se utilizan para la configuración, conectividad y guías en pantalla.



SETTINGS SCREEN (PANTALLA CONFIGURACIÓN)



! NOTA

- Al presionar las teclas en forma de flecha o al deslizar los dedos sobre la pantalla le permitirá acceder a la segunda pantalla que contiene los botones de instalación, valores predeterminados de fábrica y ZigBee.

SIGNAL (Volume) / SEÑAL (Volumen)

El volumen de los tonos y de las señales puede ser ajustado utilizando el gráfico de volumen en el centro de la pantalla volumen, o al tocar los botones 1 O 2 O Apagado.

BRIGHTNESS (BRILLO)

El brillo de la pantalla puede ser ajustado utilizando la gráfica de brillo en el centro de la pantalla brillo, o al tocar los botones + o -.

LANGUAGE (IDIOMA)

Toque el botón Lenguaje para seleccionar el idioma en pantalla deseado: Inglés, Español o Francés.

DISPLAY OPTION (Pantalla de opciones)

Seleccione el botón Opción de pantalla para cambiar la pantalla inicio. Esta selección determina que pantalla se mostrará cuando se encienda la máquina o cuando se cancele un ciclo.

Wi-Fi

La conectividad Wi-Fi le permite utilizar las múltiples características de conectividad de este equipo. La lavadora debe encontrarse conectada a una red Wi-Fi antes de que se puedan utilizar las características de conectividad. Toque el botón Wi-Fi para configurar el Wi-Fi o para encenderlo y apagarlo. Consulte la sección de conectividad Smart Appliance.

REGISTRO DEL PRODUCTO

Para utilizar las características de conectividad de su equipo, debe crear primero un nombre de usuario y una contraseña en la página web SMARTTHINQ de LG (<http://us.smarthinq.com>). Una vez completado el registro, utilice la pantalla registro del producto para registrar su equipo en su cuenta en línea y obtener actualizaciones automáticas y acceso a ciclos especiales que pueden ser descargados. Registrar su producto le permite al sistema identificar su equipo y proporcionarle ciclos adecuados. Consulte la sección de conectividad Smart Appliance.

INSTALACIÓN

La pantalla INSTALACIÓN le proporciona instrucciones básicas de instalación paso a paso. Consulte siempre las instrucciones de instalación del manual del propietario respecto de las instrucciones de instalación y seguridad.

FACTORY RESET (REINICIO A VALORES DE FÁBRICA)

Seleccione el botón Reinicio a valores de fábrica para borrar todos las configuraciones y volver al control del aparato a la configuración original de fábrica. Utilizar esta función borrará todos los ciclos personalizados, Wi-Fi, ciclos recientes, etc.

ZIGBEE

Si su empresa de servicio eléctrico ha equipado su vivienda con un medidor inteligente, deberá contactarse con la empresa de servicios para obtener información acerca de la configuración del módem ZigBee y de las características de red inteligente. Su compañía de servicios eléctricos le puede proporcionar información acerca de las características y capacidades del medidor y de la utilidades. Deberá trabajar en conjunto con su empresa de servicios eléctricos para realizar la configuración inicial.

MODO EN ESPERA

El modo en espera (Stand-By Mode) permite que el aparato pueda ser encendido más rápidamente, pero incrementa su uso de energía. El apagar el modo en espera (Stand-By Mode) resultará en un tiempo de encendido más largo, pero ahorra energía.

GUIDE SCREEN (PANTALLA GUÍA)

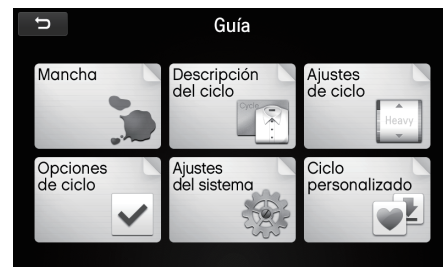

STAIN (MANCHA)

Utilice la GUÍA de MANCHA para averiguar los detalles del tratamiento de mancha para 26 manchas comunes. Desplácese a través de los tipos de manchas de la parte inferior de la pantalla tocando los botones flecha izquierda y derecha. Toque la mancha de la que desee obtener una descripción.

CYCLE DESCRIPTION (CYCLE GUIDE) / DESCRIPCIÓN DEL CICLO (GUÍA DE CICLOS)

Utilice la guía de ciclos para obtener información detallada acerca de cada uno de los ciclos de LG. Desplácese a través de los ciclos de la parte inferior de la pantalla tocando los botones flecha izquierda y derecha. Toque el ciclo del que desee obtener una descripción.

CYCLE SETTING (AJUSTES DE CICLO)

Utilice la pantalla AJUSTES DE CICLO para obtener información detallada acerca de cada uno de los modificadores de ciclos. Temperatura del agua, nivel de suciedad y velocidad de centrifugado. Desplácese a través de los modificadores de ciclos de la parte inferior de la pantalla tocando los botones flecha izquierda y derecha. Toque el modificador de ciclo del cual desee obtener una descripción.

CYCLE OPTION (OPCIONES DE CICLO)

Utilice la pantalla OPCIONES DE CICLO para obtener información detallada acerca de cada una de las opciones de ciclos. Desplácese a través de las opciones de ciclos de la parte inferior de la pantalla tocando los botones flecha izquierda y derecha. Toque la opción de ciclo de la que desee obtener una descripción.

SYSTEM SETTING (AJUSTES DEL SISTEMA)

Utilice la pantalla AJUSTES DEL SISTEMA para encontrar información detallada acerca de cada una de las configuraciones. Desplácese a través de las configuraciones del sistema de la parte inferior de la pantalla tocando los botones flecha izquierda y derecha. Toque la configuración del sistema de la que desee obtener una descripción.

CUSTOM CYCLE (CICLO PERSONALIZADO)

Utilice la pantalla CICLO PERSONALIZADO para obtener información detallada acerca de cada uno de los ciclos personalizados. Desplácese a través de los ciclos personalizados de la parte inferior de la pantalla tocando los botones flecha izquierda y derecha. Toque el ciclo personalizado del que desee obtener una descripción.

RECENT CYCLE SCREEN (PANTALLA CICLO RECIENTE)



La pantalla ciclo reciente muestra los tres ciclos de lavado más recientemente utilizados, incluyendo los ciclos personalizados. Para utilizar un ciclo reciente, toque el icono de ciclo, ajuste y ejecute el ciclo de la manera habitual.

PANTALLA SMART THINQ

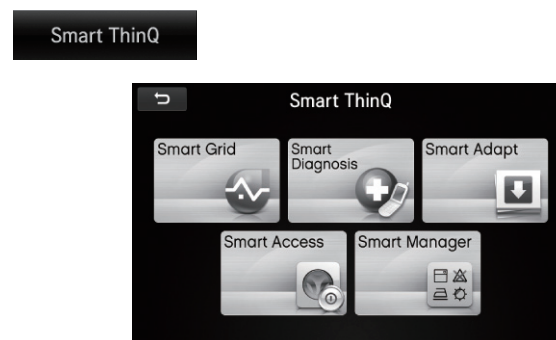

Smart Grid

Los electrodomésticos inteligentes pueden comunicarse con las empresas de servicios locales que se encuentran equipadas con equipos Smart Grid. Estas empresas de servicios públicos pueden ajustar los tiempos de operación para aparatos con activación inteligente durante picos de demanda de electricidad.

Activar esta característica puede ayudar a reducir el consumo de electricidad, permitiendo a la compañía eléctrica retrasar algunas de las funciones de la máquina durante el pico de demanda eléctrica. Seleccione ON u OFF para encender o apagar la característica Smart Grid. El estado de la característica Smart Grid se muestra en la pantalla inicio. Contáctese con su empresa de electricidad para obtener más información acerca de las capacidades del sistema y en busca de ayuda para realizar la configuración del equipo.

SMART DIAGNOSIS™

Si tuviera algún problema con su lavadora, la misma posee la capacidad de transmitir datos a través de su teléfono a un especialista de LG, o desde el equipo directamente a su teléfono inteligente con la aplicación LG Smart Laundry. Consulte la sección de Diagnóstico inteligente para obtener información detallada.

Smart Adapt

Las características Smart Adapt de este aparato le permiten descargar nuevos y especiales ciclos que no están incluidos en la máquina. Si se encontrara disponible nuevo software una ventana emergente le dará la opción de descargar este software para actualizar su máquina.

Smart Manager

El Smart Manager (Lavado Inteligente) ofrece información útil sobre cómo cuidar su ropa y su lavadora. Puede acceder a esta función buscando la aplicación (app) "LG Smart Laundry&DW" en su teléfono inteligente. Esta aplicación no se encuentra disponible en todos los teléfonos inteligentes.

Smart Access

Smart Access (Acceso Inteligente) le permite controlar la operación de la lavadora y la secadora utilizando su teléfono inteligente (Smartphone). También se puede apagar la máquina utilizando esta función. Puede acceder a esta función buscando la aplicación (app) "LG Smart Laundry&DW" en su teléfono inteligente. Esta aplicación no se encuentra disponible en todos los teléfonos inteligentes.

CONECTIVIDAD A EQUIPOS INTELIGENTES

Smart ThinQ OPERACIÓN

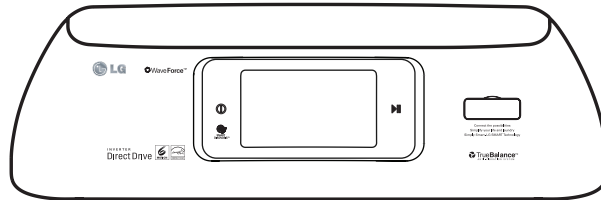

Conectar este electrodoméstico con una red Wi-Fi le permite utilizar sus diversas funciones de conectividad. El módem ZigBee se utiliza para la conectividad Smart Grid (redes eléctricas inteligentes), en donde esté disponible.

- Abra la tapa tirando de la abertura en su parte superior (1).
- El puerto izquierdo es mayor y es únicamente para el módem ZigBee. El puerto derecho es para el módem Wi-Fi o para la unidad USB.
- Insertar el módem en el puerto apropiado (2).
- Cierre la tapa. Cuando los módems están completamente instalados, la tapa cerrará completamente (3).

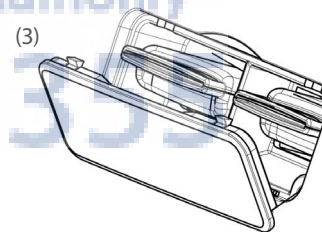
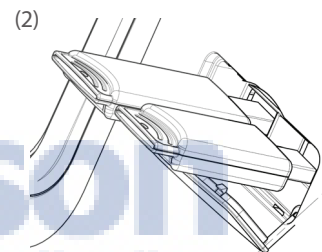
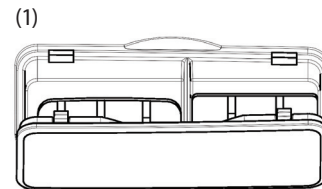

NOTA

- LG Electronics no se hace responsable de problemas, fallos, mal funcionamiento o errores causados por la conexión de la red.
- Según el proveedor de Internet, la conexión a la red puede que no funcione correctamente.
- La conexión inalámbrica puede sufrir interferencias de otros aparatos que tengan una frecuencia de 2,4GHz (teléfono inalámbrico, Bluetooth o microondas). La interferencia también puede ser causada por apartados con una frecuencia de 5 GHz, la misma que la de cualquier otro aparato Wi-Fi.
- El entorno inalámbrico puede hacer que el servicio de red inalámbrica funcione más despacio.
- Si no se desconectan todas las redes de la casa, puede provocar que haya un tráfico excesivo en algunos aparatos.
- Si no se hacen los ajustes correctos de los aparatos inalámbricos (líneas compartidas sean inalámbricas o no, hubs) pueden hacer que el aparato funcione lento o que no funcione correctamente. Instale los aparatos correctamente según el manual y ajuste la red.
- Ciertas características (tales como el Programa de Actualización) funcionarán más lentamente si la intensidad de conexión de Wi-Fi no es suficiente. Para mejorar la intensidad de la señal Wi-Fi, se recomienda comprar un repetidor Wi-Fi.

INFORMACIÓN GENERAL ACERCA DE LA CONECTIVIDAD



Pantalla de inicio del sitio pueden cambiar.

El aparato hace ahora más tareas que sólo lavar ropa. Una vez que se conecta a Internet a través de su red Wi-Fi, se puede buscar y descargar actualizaciones de software para su sistema operativo, o proporcionarle una lista de los ciclos adicionales disponibles para su descarga. Puede comprobar también el progreso de un ciclo con la aplicación LG Smart Laundry para su teléfono inteligente. Esta misma aplicación para teléfono inteligente le permite solucionar problemas de registro y realizar análisis de datos del equipo. El aparato también está preparado para conectarse a una red inteligente cuando su empresa proveedora de electricidad instala equipos de red inteligente, puede ajustar sus tiempos de operación de acuerdo con los lapsos de tiempo donde los precios de la electricidad son más bajos o demorar la operación cuando la demanda de electricidad es alta.

Configuración de perfil (configuración de USUARIO y CONTRASEÑA)

Con el fin de poder utilizar las características de conectividad de su equipo, primero debe crear un nombre de usuario y contraseña en la página web SMARTTHINQ de LG (<http://us.smartthinq.com>). Desde la computadora de su casa, u otro equipo con acceso a Internet, abra el sitio web SMARTTHINQ y siga las instrucciones siguientes para crear su nombre de usuario y contraseña.

1. Haga clic en "Sign In" en la esquina superior derecha de la página web.
2. En la página de inicio de sesión, debajo del nombre de usuario y Contraseña, haga clic en el botón "Sign up" a la membresía.
3. En la página siguiente, usted debe aceptar las condiciones de uso y la declaración de privacidad. Haga clic en "Confirmar".
4. Luego, en el cuadro de nombre de usuario introduzca su dirección de correo electrónico. Este será su nombre de usuario. Recibirá un correo electrónico de confirmación para activar la cuenta de usuario vinculada a la dirección de correo electrónico. Este nombre de usuario será ingresado en la pantalla nombre de usuario y contraseña de su equipo durante el registro del equipo.
5. Ingrese una contraseña. Las contraseñas distinguen entre mayúsculas y minúsculas, y deberá ingresar esta contraseña en el equipo cuando realización del registro del equipo. La contraseña debe ser de 6 a 12 caracteres, y deberá tomar nota de ella para su posterior utilización.
6. Ingrese los caracteres de seguridad en el cuadro de la derecha.
7. Haga clic en el botón "Confirmar". El sistema le enviará un correo electrónico con un enlace para confirmar su identidad para la cuenta.
8. Haga clic en el enlace de confirmación del correo electrónico, y el sitio web mostrará una página de confirmación. Su cuenta ha sido configurada..

CONFIGURACIÓN DE CONECTIVIDAD

CONFIGURACIÓN DE Wi-Fi

Conectar este electrodoméstico con una red Wi-Fi le permite utilizar sus diversas funciones de conectividad.



Toque el botón del ajuste en la parte inferior de la pantalla.



Toque el botón "Wi-Fi" de la pantalla de configuración (Settings).



Seleccione su red hogareña. Si su red requiere una contraseña, toque el campo de la contraseña e ingrese la contraseña con el teclado emergente.

REGISTRO DE PRODUCTO

Una vez que haya creado correctamente una identificación de usuario y una contraseña en <http://us.smarthinq.com> y su máquina esté conectada a la red hogareña, estará listo/a para registrar su producto.



Toque el botón "Product Registration" (Registro de producto)..

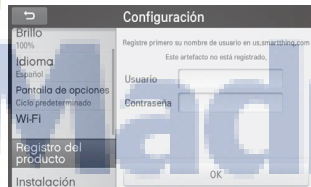

Toque el campo "ID/Password" (Identificación y contraseña) en la pantalla. Aparecerá un teclado y le permitirá ingresar su identificación y contraseña SmartThinQ. Toque la tecla "Enter".

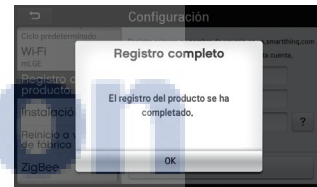

Su registro de producto y la configuración de Wi-Fi están completos. Toque "OK".

ZIGBEE

Si su empresa de servicio eléctrico ha equipado su vivienda con un medidor inteligente, deberá contactarse con la empresa de servicios para obtener información acerca de la configuración del módem ZigBee y de las características de red inteligente. Su compañía de servicios eléctricos le puede proporcionar información acerca de las características y capacidades del medidor y de la utilidades. Deberá trabajar en conjunto con su empresa de servicios eléctricos para realizar la configuración inicial.

Smart Grid

Si su empresa de servicio eléctrico ha equipado su vivienda con un medidor inteligente con tecnología Smart Grid, deberá contactarse con la empresa de servicios para obtener información acerca de la configuración del módem ZigBee y de las características de red inteligente. Su compañía de servicios le puede proporcionar información acerca de las características y capacidades del sistema.

NOTA

- El sistema de Red de distribución de energía eléctrica "inteligente" (conocido también como Smart Grid) LGE solamente funcionará si su casa cuenta con un medidor inteligente, un módem ZigBee, y un dispositivo LG equipado con un sistema Smart Grid. Dicho sistema Smart Grid entra en funcionamiento desde el momento en que su compañía puede brindarle información acerca de las características y capacidades del sistema. Los módems ZigBee estarán en venta en cuanto el sistema Smart Grid se encuentre disponible. Visite, por favor el siguiente sitio <http://us.smarthinq.com> para más información. El uso y las características relacionadas con el medidor inteligente serán acordes a su prestador.

Smart ThinQ

Smart Adapt

Las funciones Smart Adapt de este electrodoméstico le permiten descargar ciclos nuevos y especiales que no se incluyen en los ciclos básicos del electrodoméstico. Además, si hay actualizaciones para el software operativo de su aparato, el sistema se puede actualizar utilizando la tecnología Smart Adapt.

DESCARGA DE CICLOS MEDIANTE WI-FI O USB

Los aparatos que se hayan registrado correctamente podrán descargar varios ciclos especializados específicos para el electrodoméstico. Sólo se puede almacenar un ciclo a la vez en el aparato. Se lo podrá seleccionar de la pantalla "Custom Cycle" (Ciclo personalizado) hasta que se lo sobrescriba con un ciclo nuevo. Cada ciclo se podrá descargar todas las veces que resulte necesario.

Para usar las funciones Smart Adapt de este aparato, primero debe registrar el electrodoméstico (consulte las secciones anteriores). Esto le permite al sistema identificarlos a usted y a su aparato para que usted pueda obtener los beneficios de las funciones Smart Adapt. Cada vez que encienda el aparato, éste verificará si hay actualizaciones de software. Se pueden revisar los ciclos disponibles al tocar el botón Smart Adapt de la pantalla THINQ.

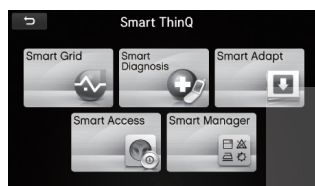

Toque el botón "Smart Adapt". Si va a utilizar una unidad de memoria USB, siga las instrucciones que aparecen a continuación, en la sección Carga de un ciclo en una unidad USB, para cargar el ciclo en una unidad USB antes de continuar.



Toque el botón "Cycle Download" (Descarga de ciclo). La máquina buscará los ciclos en la base de datos en línea.



*(Sólo con Wi-Fi) Desplácese por los ciclos disponibles y seleccione el ciclo que mejor se adapte a sus necesidades de lavado. Toque "OK" para comenzar la descarga.

*Si descargar los ciclos usando una unidad USB, el ciclo se descargará automáticamente en la máquina.



Descargando un ciclo.

NOTA: Sólo se puede almacenar un ciclo nuevo a la vez en el aparato.



Cuando cierre la pantalla, aparecerá la pantalla principal del ciclo. Su nuevo ciclo se encuentra en la pantalla "Custom Cycle" (Ciclo personalizado) en la esquina superior izquierda. Toque el botón "View" (Visualizar) para ver los detalles del ciclo descargado. Toque el botón "Close" (Cerrar) para regresar a la pantalla anterior. Esta pantalla aparecerá durante la siguiente actualización de estado.



CARGA DE UN CICLO EN LA UNIDAD USB

Para cargar un ciclo en la máquina mediante una unidad USB, primero se debe cargar el ciclo en la unidad de memoria USB. Esto se realiza con la computadora desde el sitio web (<http://us.smartthinq.com>).

1. Enchufe la unidad USB de LG en un puerto USB disponible de su computadora. La unidad USB debe tener una carpeta en el directorio raíz titulada "LG_Washer".
2. Abra el sitio web e inicie sesión. Haga clic en "MYPAGE".
3. Haga clic en "Download" (Descargar) de la barra lateral izquierda y, luego, seleccione la pestaña "Download Laundry Cycle" (Descargar ciclo de lavado).

4. Seleccione su lavadora de la lista para ver todos los ciclos disponibles para la descarga.
5. Seleccione el ciclo que desee descargar y siga las instrucciones para guardarlo en la carpeta LG_Washer de la unidad USB de LG conectada a su computadora. Sólo puede haber un ciclo a la vez en la carpeta.
6. Quite la unidad USB de forma segura de la computadora e insértela en el puerto de módem Wi-Fi Smart Link™ de la consola en lugar del módem Wi-Fi (puerto de la derecha).

ACTUALIZACIÓN DE SOFTWARE

Cuando haya mejoras para el software operativo, estarán disponibles para que usted pueda actualizar su electrodoméstico con la última versión del software. Cada vez que encienda la lavadora correctamente conectada y registrada, ésta buscará actualizaciones de software en la base de datos. Aparecerá un mensaje para alertarlo sobre la disponibilidad de una actualización, de haberla. you to the availability of an upgrade, if one is available.



Toque el botón "Smart Adapt" de la pantalla THINQ..



Presione el botón PROGRAM UPGRADE (Actualizar Programa). La máquina buscará los ciclos en la base de datos en línea.



Presione el botón YES (Sí) para comenzar el proceso de actualización. Si presiona el botón NO (No), regresará a la pantalla anterior; la pantalla de Actualización de Programa aparecerá nuevamente la próxima vez que encienda la lavadora.

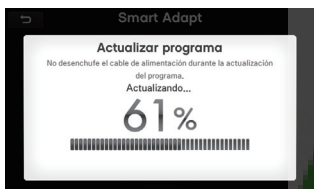

Según la velocidad de su conexión Wi-Fi, el proceso de actualización puede demorar varios minutos. No interrumpa la alimentación durante el proceso de actualización.

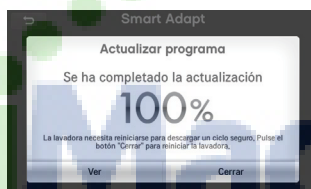

Toque el botón "View" (Visualizar) para ver la información relativa a la versión de software que se acaba de descargar. Cuando cierre la ventana emergente, el aparato se reiniciará automáticamente para finalizar la instalación del software.



APLICACIÓN LG SMART APPLIANCE PARA TELÉFONOS INTELIGENTES

NOTA

- La aplicación LG SMART APPLIANCE no está disponible para todos los teléfonos inteligentes. Especificaciones mínimas disponibles en el teléfono inteligente: Android 2.2, iOS 4.0 (Recomendado).

La aplicación LG SMART APPLIANCE le permite supervisar, modificar y diagnosticar su electrodoméstico inteligente desde cualquier lugar. Utilice la Guía de lavado para informarse sobre cómo tratar una amplia variedad de manchas o revise los iconos de cuidados de lavado de las prendas.

SMART DIAGNOSIS™

Use su teléfono para registrar la señal SMART DIAGNOSIS™ si tiene problemas con su electrodoméstico. La aplicación puede analizar la señal y ayudarle a resolver el problema sin tener que esperar a un técnico.

Smart Access

Supervise el funcionamiento del ciclo para saber cuánto tiempo del ciclo queda. Incluso puede apagar la máquina si necesita hacerlo.

Smart Adapt

Esta función le permite buscar y descargar ciclos especiales que se adecuen a sus necesidades particulares de lavado.

Smart Manager (GUÍA DE LAVADO)

La guía de lavado está plena de información útil que le ayudará a obtener lo máximo de su máquina. Las guías de tratamiento de manchas brindan instrucciones sobre el tratamiento correcto y sobre la forma de eliminar una gran cantidad de manchas comunes. Se ilustran los símbolos de cuidado por telas para asegurarse de que usted le dé a sus prendas el cuidado correcto.

MANTENIMIENTO

Cuidados

Limpieza de los filtros de entrada de agua

Si la lavadora detecta que el agua no está entrando en el dispensador, un mensaje de error se mostrará en la pantalla. Si usted vive en una zona con agua dura, esto puede ser causado por filtros de entrada obstruidos.

! NOTA

- Tenga sumo cuidado al retirar y limpiar los filtros. Si los filtros no pueden ser limpiados o están dañados, no ponga en marcha la lavadora sin los filtros de entrada. Contacte con el servicio al cliente de LG o un prestador de servicios cualificado.

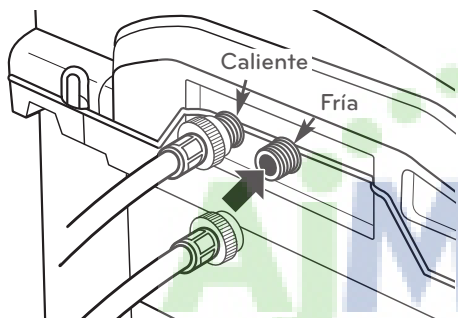

Apague los grifos de agua por completo. Desenrosque las líneas de agua fría y caliente de la parte posterior de la lavadora.

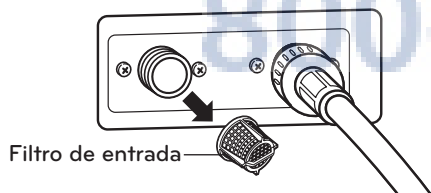

Retire con cuidado los filtros de las tomas de agua y remójelos en vinagre blanco o un removedor de cal, siguiendo las instrucciones del fabricante. Enjuáguelos a fondo antes de reinstalarlos. Ponga los filtros en su lugar y vuelva a conectar las líneas de agua. La lavadora no funciona sin filtros de entrada.

! ADVERTENCIA

- Desconecte el enchufe y cierre las llaves de paso antes de la limpieza.** En caso contrario, pueden producirse descargas eléctricas.
- No utilice la lavadora sin los filtros de entrada.** En caso contrario, podrían producirse fugas y fallos de funcionamiento.
- Si utiliza la lavadora en un área con agua dura, el filtro podría obstruirse debido a la acumulación de cal. Póngase en contacto con el servicio de atención al cliente de LG si no se puede limpiar correctamente el filtro o se ha perdido.

! NOTA

- Parpadeará en la pantalla el mensaje (E) cuando la presión de agua sea baja o si el filtro de entrada está atascado con suciedad. Limpie el filtro de entrada del agua.

Care in cold climates

Cuidados para climas fríos Cuando la tubería de agua se congele

- Cierre las llaves conectadas a las mangueras de agua.
- Vierta agua caliente sobre los grifos congelados para descongelar las tuberías de agua y sáquelos.
- Sumerja las tuberías de agua en agua caliente para descongelarlas.
- Conecte las tuberías de agua a las entradas de agua de la lavadora y a los grifos.
- Abra los grifos.
- Toque el botón Encendido.
- Seleccione el ciclo de enjuague y centrifugado.
- Asegúrese de que el agua llene la cuba correctamente.

Quando la tubería de drenaje se congele

- Coloque agua caliente en la cuba de la lavadora y cierre la puerta. Déjela durante 10 minutos.
- Toque el botón Encendido luego de 10 minutos.
- Seleccione el ciclo de centrifugado.
- Asegúrese de que el agua drene.

Cuidado de la pantalla LCD

Para eliminar el polvo o la suciedad liviana, limpie la superficie con un paño suave, seco y limpio. Para eliminar suciedad más importante, limpie la superficie con un paño suave humedecido con agua limpia o con un detergente suave diluido. Luego, limpie la superficie inmediatamente con un paño seco.

! PRECAUCIÓN

- No empuje, frote ni golpee la superficie con la uña ni con un objeto punzante.** Esto puede resultar en rayones a la pantalla y distorsiones en la imagen.
- No utilice productos químicos, tales como ceras, benceno, alcohol, disolventes, insecticidas, ambientadores ni lubricantes.** Pueden dañar el acabado y causar decoloración en la pantalla.

Limpeza

Limpe la lavadora periódicamente para mantenerla en perfecto estado y evitar fallos de funcionamiento.

Limpeza del tambor, TUB CLEAN

La utilización de la lavadora en un lugar con humedad durante un período de tiempo prolongado puede causar la acumulación de moho negro y gérmenes en el aire del interior del tambor y afectar su salud.

Si limpia el tambor regularmente una vez al mes con la LIMPIEZA DEL TAMBOR, mantendrá el tambor limpio y en buenas condiciones higiénicas.

- 1 Añada un limpiador para tambor o removedor de cal en el cajón dispensador de detergente.
 - Cuando lo añada, no exceda la línea del nivel máximo para detergente. Puede quedar detergente en el tambor tras la limpieza.
 - **Cuando utilice blanqueador con lejía**, cárguelo en el compartimento de la lejía.
 - **Cuando utilice un limpiador en polvo**, saque la cajita del detergente líquido y añádale en el compartimento del detergente de lavado principal.
 - **Cuando utilice tabletas**, colóquelas directamente dentro del tambor.
- 2 Contactar ⓘ.
- 3 Seleccione el TUB CLEAN ciclo.
- 4 Contactar ▶▶.

! NOTA

- No cargue ropa durante la LIMPIEZA DEL TAMBOR. La ropa podría dañarse o contaminarse. Asegúrese de limpiar del tambor cuando esté vacío.
- Se recomienda dejar la puerta abierta después de finalizado el lavado para mantener limpia la cubeta.
- Se recomienda usar el programa de LIMPIEZA DE LA CUBETA una vez al mes.
- Si ya se hubiera formado moho o se percibiese olor a humedad, ejecute el programa de LIMPIEZA DE LA CUBETA semanalmente durante 3 semanas.

Cuidado y limpieza de la lavadora

Si deja detergente en el cajón dispensador durante un período prolongado de tiempo o utiliza la lavadora durante mucho tiempo, puede acumularse cal en el cajón. Retire y limpie el cajón una vez por semana.

- 1 Retire el cajón tirando de él hacia afuera hasta que se detenga. Levante la parte delantera del cajón y tire de ella.

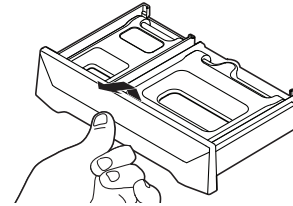

- 2 Quite las inserciones de los 2 compartimentos; enjuague las inserciones y el cajón con el agua caliente para quitar rastros de productos de lavandería acumulados.

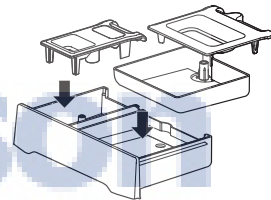

- 3 Para limpiar la apertura del cajón, utilice un pequeño cepillo no metálico para limpiar la cavidad. Quite todos los residuos de la parte superior e inferior de la cavidad.

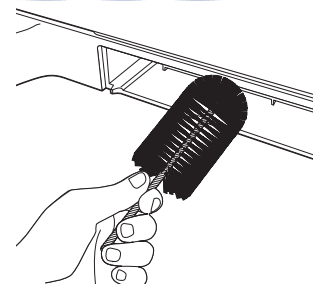

- 4 Vuelva a colocar los insertos de los compartimentos adecuados y vuelva a colocar el cajón.

! ADVERTENCIA

- **No rocíe agua en el interior de la lavadora.** Podría causar un incendio o descargas eléctricas.

! NOTA

- Utilice únicamente agua para limpiar el cajón dispensador de detergente. Asegúrese de usar el ciclo ENJUAGUE+CENTRIFUGADO (véase página 26) para enjuagar el tambor antes del ciclo de lavado cuando utilice detergente para limpiar el tambor.

AjMadison
Your Appliance Authority™
800-570-3355

SOLUCIÓN DE PROBLEMAS

Comprobación de los mensajes de error

Si aparece el siguiente mensaje en la pantalla, compruebe lo siguiente y tome la acción correctiva apropiada.

Problema	Causas posibles	Solución
El agua de la lavadora sale lentamente, no sale o en la pantalla se lee: ⚠ ERROR POR FALTA DE DRENAJE (OE)	<ul style="list-style-type: none"> La manguera de desagüe está curvada, pinzada u obstruida. 	<ul style="list-style-type: none"> Asegúrese de que la manguera de desagüe no presente ninguna obstrucción, deformación, etc. y que no esté pinzada en la parte trasera o con la lavadora.
La lavadora se llena de agua lentamente, no se llena o en la pantalla se lee: ⚠ ERROR POR FALTA DE LLENADO (IE)	<ul style="list-style-type: none"> Los grifos de suministro de agua no están totalmente abiertos. Las mangueras de la línea de agua están deformadas, pinzadas o dobladas. Los filtros de entrada de agua están obstruidos. La presión de agua al grifo o en casa es insuficiente. 	<ul style="list-style-type: none"> Asegúrese de que los grifos de agua estén completamente abiertos. Asegúrese de que las mangueras no estén deformadas ni pinzadas. Tenga cuidado cuando mueva la lavadora. Limpie los filtros de entrada. Consulte la sección Limpieza y mantenimiento. Compruebe en otra llave de paso de la casa para asegurarse de que la presión del agua es adecuada.
La lavadora no se enciende	<ul style="list-style-type: none"> El cable de alimentación no está conectado correctamente. El fusible está fundido, el disyuntor se ha desconectado o se ha producido un corte de energía. 	<ul style="list-style-type: none"> Asegúrese de que el enchufe esté correctamente puesto a tierra, con una toma de 3 púas, 120 V de CA y 60-Hz. Restablezca el disyuntor o cambie el fusible. No aumente la capacidad del fusible. Si el problema radica en la sobrecarga del circuito, éste deberá ser reparado por un electricista cualificado.
En la pantalla se lee: ⚠ ERROR POR TAPA ABIERTA (dE)	La puerta no está cerrada correctamente.	<ul style="list-style-type: none"> Asegúrese de que la puerta esté bien cerrada y pulse el botón de INICIO/PAUSA. La lavadora no centrifugará a menos que la puerta esté bloqueada (En la pantalla se leerá BLOQUEAR PUERTA). Si la puerta está cerrada y aún se muestra el mensaje de error por bloqueo de puerta, solicite asistencia técnica.
En la pantalla se lee: ⚠ ERROR EN TRABA DE LA TAPA (dL)	Error del interruptor de bloqueo de puerta	<ul style="list-style-type: none"> Asegúrese de que la tapa esté bien cerrada y pulse el botón START / PAUSA. La lavadora no centrifuga a menos que la tapa esté cerrada (Se iluminará la luz cierre de la tapa). Si la tapa está cerrada y el cierre de la tapa mensaje de error, llame al servicio técnico.
En la pantalla se lee: ⚠ ERROR POR SOBRECARGA (FE)	El nivel de agua es demasiado alto debido a un fallo en la válvula de agua.	<ul style="list-style-type: none"> Cierre los grifos de agua, desenchufe la lavadora y solicite asistencia técnica.
En la pantalla se lee: ⚠ ERROR DE EMBRAGUE (E6)	Error de acople	<ul style="list-style-type: none"> Desenchufe la lavadora y solicite asistencia técnica.

Comprobación de los mensajes de error (cont.)

Problema	Causas posibles	Solución
En la pantalla se lee: La lavadora está agregando agua para redistribuir la carga y lograr así un rendimiento óptimo. No es necesario realizar ninguna acción.	<ul style="list-style-type: none"> La lavadora ha detectado una carga desbalanceada. 	<ul style="list-style-type: none"> Si la lavadora detecta una carga demasiado desbalanceada como para poder girar, mostrará este código mientras intenta rebalancear la carga. La lavadora agregará agua e intentará redistribuir la carga automáticamente. Esta pantalla es únicamente para su información y no requiere ninguna acción.
En la pantalla se lee: ⚠ CARGA DESEQUILIBRADA (UE)	<ul style="list-style-type: none"> Si el rebalanceo uE (ver arriba) no tiene éxito, mostrará este error. La carga es demasiado pequeña. Hay artículos pesados mezclados con artículos más ligeros. The load is out of balance. La carga está desbalanceada. 	<ul style="list-style-type: none"> El intento automático para rebalancear la carga no tuvo éxito. El ciclo se puso en pausa para permitir que la carga se ajuste manualmente. Puede ser que necesite agregar artículos adicionales a las cargas pequeñas para que la lavadora pueda balancear las cargas. Puede ser que la carga contenga artículos pesados y otros más ligeros. Siempre trate de lavar artículos que de alguna manera sean de pesos similares para ayudar a la lavadora a distribuir el peso de la carga para una buena rotación. Redistribuya manualmente la carga si los artículos se han enredado y no permiten que la distribución automática funcione apropiadamente. Desenchufe la lavadora y solicite asistencia técnica.
En la pantalla se lee: ⚠ TEMPERATURE SENSOR ERROR (tE)	<ul style="list-style-type: none"> Error del termistor 	<ul style="list-style-type: none"> Desenchufe la lavadora y solicite asistencia técnica.
En la pantalla se lee: ⚠ ERROR EN SENSOR DE AGUA (PE)	<ul style="list-style-type: none"> El sensor del nivel de agua no funciona correctamente. 	<ul style="list-style-type: none"> Cierre los grifos de agua, desenchufe la lavadora y solicite asistencia técnica.
En la pantalla se lee: ⚠ ERROR EN MOTOR PRINCIPAL (LE)	<ul style="list-style-type: none"> El circuito de protección contra la sobrecarga térmica en el motor se ha desconectado. 	<ul style="list-style-type: none"> Deje la lavadora en reposo durante 30 minutos para refrigerar el motor y después, reinicie el ciclo. Si el error "LE" sigue apareciendo, desenchufe la lavadora y solicite asistencia técnica.

Ruidos normales que puede escuchar

Los siguientes sonidos se pueden escuchar mientras que la lavadora está en funcionamiento. Son normales.

Chasquidos:

- La cerradura de la puerta cuando el relé de la cerradura de la puerta se abre.
- La lavadora hará una serie de chasquidos mientras se cambia el modo de limpieza.

Ruido de alta frecuencia:

La cesta de lavado gira más rápido para quitar la humedad de la carga.

Pulverización o silbidos:

La pulverización de agua o circulación durante el ciclo.

Zumbido o gorgoteo:

La bomba de desagüe de bombeo de agua de la lavadora al final de un ciclo.

Sonido del agua salpicando:

Un líquido en el anillo de equilibrado de todo el tambor de lavado ayuda a la canasta a girar sin problemas. (La lavadora se apaga y el tambor gira.)

El sonido del agua que se añade después de que la lavadora ya ha estado operando:

- La lavadora se adapta al tamaño y tipo de carga para añadir más agua en el ciclo, según sea necesario.
- La carga de lavado puede estar desequilibrada. Si la lavadora detecta que la carga está desequilibrada, se parará y rellenará para redistribuir la carga.
- La lavadora puede diluir los aditivos de lavandería para añadirlos a la carga de lavado.

Antes de solicitar asistencia técnica

Su lavadora está equipada con un sistema de control de error automático para detectar y diagnosticar problemas en una etapa temprana. Si la lavadora no funciona correctamente o no funciona en absoluto, compruebe lo siguiente antes de llamar al servicio técnico.

Problema	Causas posibles	Solución
Agitación provocando ruido	<ul style="list-style-type: none"> • Los objetos extraños, tales como llaves, monedas o alfileres de seguridad, puede estar en el tambor o en la bomba. 	<ul style="list-style-type: none"> • Pare la lavadora y compruebe si hay objetos extraños en el tambor o en el filtro de drenaje. Si el ruido continúa después de que se reinicie la lavadora, llame al servicio técnico.
Sonido de golpes	<ul style="list-style-type: none"> • Lavar cargas pesadas puede producir un sonido de golpes. • La carga de la lavadora puede estar desequilibrada. 	<ul style="list-style-type: none"> • Esto es normal. Si el sonido continúa, la lavadora lavadora está, probablemente, mal equilibrada. Detener y redistribuir la carga de lavado. • Detener y redistribuir la carga de lavado.
Ruido de vibración	<ul style="list-style-type: none"> • La carga del lavado puede estar distribuida de manera desigual en el tambor. • No todos los pies de nivelación descansan firmemente en el suelo. • Suelo insuficientemente rígido. 	<ul style="list-style-type: none"> • Pare la lavadora y reorganice la carga de la lavado. • Ajuste las patas de nivelación. Asegúrese de que los cuatro pies están firmemente en contacto con el suelo, mientras que la lavadora está en el ciclo de centrifugado, con una carga. • Asegúrese de que el suelo es sólido e inflexible. Consulte "Suelo" en la sección de instalación.
Filtraciones de agua alrededor de la lavadora	<ul style="list-style-type: none"> • Vuelva a conectar la manguera si se ha soltado del grifo o de la lavadora. • La entrada de las tuberías de drenaje está obstruida. • Artículos de gran tamaño, tales como una almohada y una manta dentro del tambor. 	<ul style="list-style-type: none"> • Comprobar las mangueras. Compruebe y apriete las conexiones de la manguera. • Desatascar el tubo de drenaje. Póngase en contacto con un fontanero si fuera necesario. • Compruebe el ciclo. Si lava artículos grandes, voluminosos utilice el ciclo VOLUMINOS / ROPA DE CAMA. • Pare la lavadora y compruebe la posición de carga. Coloque los objetos voluminosos en la tambor.
Exceso de espuma	<ul style="list-style-type: none"> • Demasiado detergente o detergente incorrecto. 	<ul style="list-style-type: none"> • Reduzca la cantidad de detergente o use detergente de baja espuma. <p> Sólo use detergente con el logotipo HE (alta eficiencia).</p>

Problema	Causas posibles	Solución
La lavadora no funciona	<ul style="list-style-type: none"> Panel de control está dormido La lavadora está desenchufado 	<ul style="list-style-type: none"> Esto es normal. Pulse ENCENDIDO. Asegúrese que la cuerda está bien tapada en una salida en funcionamiento.
	<ul style="list-style-type: none"> El suministro de agua está apagado 	<ul style="list-style-type: none"> Gire totalmente abiertos tanto grifos calientes como fríos.
	<ul style="list-style-type: none"> Los controles no se establecen correctamente 	<ul style="list-style-type: none"> Asegúrese de que el ciclo se ha establecido correctamente, cierre la tapa y pulse INICIAR.
	<ul style="list-style-type: none"> La tapa está abierta, la característica de seguridad impide que la carga de la lavadora y la operación con la tapa abierta 	<ul style="list-style-type: none"> Cierre la tapa y restablezca el ciclo, hasta el comienzo si fuera necesario.
	<ul style="list-style-type: none"> El cortocircuito / fusible se ha accionado / estropeado 	<ul style="list-style-type: none"> Compruebe los cortacircuitos / fusibles de casa. Sustituya fusibles o reajuste el interruptor. La lavadora debe tener un circuito dedicado.
	<ul style="list-style-type: none"> La electrónica tiene que ser reajustada 	<ul style="list-style-type: none"> Pulse el boton Encendido.
	<ul style="list-style-type: none"> INICIAR no ha sido presionado después de que se haya establecido el ciclo 	<ul style="list-style-type: none"> Pulsar INICIAR.
	<ul style="list-style-type: none"> Baja presión de agua extrema 	<ul style="list-style-type: none"> Revise otra llave en el hogar para asegurar que la presión de agua del hogar es adecuada.
	<ul style="list-style-type: none"> La lavadora está demasiado fría 	<ul style="list-style-type: none"> Si la lavadora ha sido expuesta a temperaturas bajo cero durante un período prolongado de tiempo, permita que se caliente antes de presionar ENCENDIDO. De lo contrario, la pantalla no se encenderá.
	La lavadora no se llena con propiedad	<ul style="list-style-type: none"> Filtro obstruido o las mangueras de llenado pueden estar dobladas
<ul style="list-style-type: none"> Eficiencia energética 		<ul style="list-style-type: none"> Se trata de una lavadora con eficiencia energética. Por consiguiente, los ajustes de temperatura para esta lavadora pueden ser diferentes de las lavadoras sin eficiencia energética.
<ul style="list-style-type: none"> Abastecimiento de agua insuficiente 		<ul style="list-style-type: none"> Asegúrese de que el suministro de agua esté abierto. Asegúrese de que los grifos de agua vuelven a sus posiciones completamente abiertos.
<ul style="list-style-type: none"> La tapa de lavadora está abierta 		<ul style="list-style-type: none"> La tapa de lavadora debe estar cerrada para todas las operaciones del ciclo de lavado. Si la tapa se abre durante el lavado, todas las funciones se detendrán, incluyendo el agua de llenado.
<ul style="list-style-type: none"> La conexión de la manguera es incorrecta 		<ul style="list-style-type: none"> Asegúrese de que las mangueras conectan el suministro de agua caliente a la entrada caliente de la lavadora, y el suministro de agua fría a la entrada fría de la lavadora (caliente a caliente, frío a frío).
<ul style="list-style-type: none"> Optimización de llenado de agua 		<ul style="list-style-type: none"> El agua no puede cubrir el nivel superior de la ropa. Esto es normal para esta lavadora de alta eficiencia. El relleno de agua es optimizado por el sistema para mejor rendimiento de lavado.
La lavadora no vacía el agua estancada en el tambor.	<ul style="list-style-type: none"> Manguera de drenaje quebrada o desagüe situado a más 8" por encima del suelo 	<ul style="list-style-type: none"> Asegúrese de que la manguera del desagüe no esté doblada. Por instrucciones de instalación recomendadas, la salida de desagüe no puede ser más de 8" encima del suelo.
El agua se escapa en cada carga	<ul style="list-style-type: none"> Las mangueras no están instaladas correctamente 	<ul style="list-style-type: none"> Revise todas las conexiones de las mangueras para asegurarse de que estén apretadas y seguras.

Problema	Causas posibles	Solución
Fugas de agua	<ul style="list-style-type: none"> • Uso excesivo de detergente 	<ul style="list-style-type: none"> • El uso excesivo puede crear fugas, que pueden ser causadas por el tipo y la cantidad de detergente utilizado. Se recomienda detergente de alta eficiencia. Asegúrese que el detergente y cualquier aditivo son puestos en los recipientes de unión del dosificador. Siga las recomendaciones del fabricante del detergente para la cantidad de detergente, pero trate de usar menos detergente, sobre todo si el acondicionamiento de agua de casa o las unidades emolientes de agua están siendo usados.
Incompleto o ninguna distribución de detergente	<ul style="list-style-type: none"> • Los recipientes de detergentes se obstruyeron debido a un relleno incorrecto 	<ul style="list-style-type: none"> • Asegúrese que el detergente y los aditivos son puestos en a los recipientes de dosificador correctos. Si se utiliza detergente líquido, asegúrese que la caja del dispensador del detergente líquido está en el recipiente de dosificador. Si se utiliza detergente pulverizado, asegúrese que la caja del dispensador del detergente líquido no está siendo usada. Para todo tipo de detergente, asegúrese siempre de que la caja del dispensador está totalmente cerrada antes de iniciar el ciclo.
	<ul style="list-style-type: none"> • Demasiado uso de detergente 	<ul style="list-style-type: none"> • Asegúrese de la cantidad sugerida de detergente utilizado por las recomendaciones del fabricante. También puede diluir el detergente con agua en la línea de llenado máximo de la bandeja para evitar obstrucciones. Se recomienda el detergente de alta eficiencia para esta lavadora.
	<ul style="list-style-type: none"> • Abastecimiento de agua insuficiente 	<ul style="list-style-type: none"> • Asegúrese de que el suministro de agua esté abierto. Asegúrese de que los grifos de agua vuelven a sus posiciones completamente abiertos.
	<ul style="list-style-type: none"> • Residuos normales 	<ul style="list-style-type: none"> • Funcionamiento normal. Los residuos pueden permanecer en los contenedores de la caja dispensadora. La caja del dispensador se puede quitar para la limpieza de vez en cuando con agua tibia y un cepillo de fregar.
Dosificación prematura de la lejía	<ul style="list-style-type: none"> • El recipiente de lejía se llenó para la futura carga 	<ul style="list-style-type: none"> • No puede almacenar la lejía en el dosificador para el futuro uso. El recipiente de lejía será dispensado para cada carga para la seguridad óptima de la lavadora.
	<ul style="list-style-type: none"> • Excesivo llenado del recipiente de lejía 	<ul style="list-style-type: none"> • El llenado excesivo del recipiente con la lejía puede llevar a la distribución prematura. Hay una línea de llenado máximo indicado en el recipiente de lejía para evitar el llenado excesivo.
Taponamiento de lejía	<ul style="list-style-type: none"> • El recipiente de lejía no se encuentra bien colocado. 	<ul style="list-style-type: none"> • Asegúrese de que la tapa de la lejía esté bien colocada y trabada en su lugar antes de iniciar el ciclo.
	<ul style="list-style-type: none"> • Limpieza insuficiente 	<ul style="list-style-type: none"> • Usted puede quitar y limpiar la tapa de lejía con agua tibia y limpiar con un cepillo para eliminar el taponamiento.
El tiempo del ciclo de lavado es más largo de lo habitual	<ul style="list-style-type: none"> • La lavadora ajusta automáticamente el tiempo de lavado según la cantidad de ropa, la presión del agua, su temperatura y otras condiciones operativas. 	<ul style="list-style-type: none"> • Esto es normal. La lavadora ajusta el tiempo del ciclo automáticamente para ofrecer unos resultados óptimos en el ciclo seleccionado.
Aparición de manchas	<ul style="list-style-type: none"> • Añada los productos de lavado en el tambor de la lavadora. • La lavadora no se ha descargado rápidamente. • La ropa no se ha clasificado correctamente. 	<ul style="list-style-type: none"> • Introduzca los productos de lavado en el dispensador. • Saque las prendas de la lavadora tan pronto como finalice el ciclo. • Lave siempre los colores oscuros separados de los claros para evitar que se destiñan. Si es posible, no lave prendas muy sucias con otras que no lo estén tanto.
Aparición de arrugas	<ul style="list-style-type: none"> • La lavadora no se ha des cargado con prontitud. • Se ha introducido demasiada ropa. • Se han intercambiado las mangueras de entrada de agua caliente y fría. 	<ul style="list-style-type: none"> • Saque las prendas de la lavadora tan pronto como finalice el ciclo. • La lavadora se puede cargar hasta su capacidad máxima, pero las prendas no deben estar comprimidas en el tambor. La puerta de la lavadora debe cerrarse fácilmente. • El ciclo de lavado en agua caliente puede producir más arrugas en las prendas. Revise las conexiones de la manguera de entrada.
Ciertas características Wi-Fi són defuncionamiento lento	<ul style="list-style-type: none"> • La intensidad de conexión Wi-Fi no es suficiente 	<ul style="list-style-type: none"> • Para mejorar la intensidad de la señal Wi-Fi, se recomienda comprar un repetidor Wi-Fi.

ESPECIFICACIONES

Model WT6001H*	
Descripción	Lavadora de carga superior.
Requisitos eléctricos	120 VAC @ 60 Hz.
Presión máx. de agua	100 - 800 kPa (14.5 - 116 PSI)
Medidas	68,6 cm (An) X 72,1 cm (F) X 115,3 cm (Al), 141,7 cm (F con puerta abierta) 27" (An) X 28 ³ / ₈ " (F) X 45 ³ / ₈ " (Al), 55 ³ / ₄ " (F con puerta abierta)
Peso neto	145,5 lbs. (66 kg)
Velocidad máx. de centrifugado	1100 rpm

SISTEMA SMART DIAGNOSIS™

Si tuviera algún problema con su lavadora, la misma posee la capacidad de transmitir datos a un teléfono inteligente utilizando la aplicación Smart Laundry de LG o mediante el teléfono al Centro de atención telefónica de LG.

La aplicación SMART DIAGNOSIS™, no puede activarse a menos que su lavadora sea encendida al tocar el botón Encendido. Si la lavadora no se pudiera encender, entonces la solución de problemas debe realizarse sin utilizar la aplicación SMART DIAGNOSIS™.

Diagnóstico sonoro

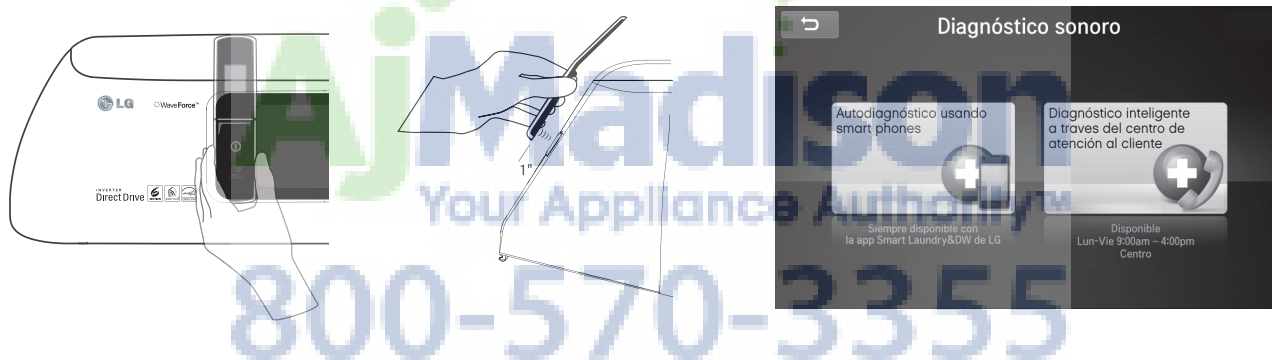

Autodiagnóstico utilizando su teléfono inteligente

1. Descargue la aplicación Smart Laundry de LG en su teléfono inteligente.
2. Abra la aplicación Smart Laundry de LG en su teléfono inteligente. Presione el botón flecha hacia la derecha para avanzar a la siguiente pantalla.
3. Presione el botón Grabación del teléfono inteligente y mantenga la boquilla del teléfono inteligente junto al logotipo de SMART DIAGNOSIS™ de la lavadora.
4. Con el teléfono en su lugar, presione el botón SMART DIAGNOSIS™ en el teléfono.
5. Mantenga el teléfono en el sitio hasta que la transmisión del tono haya terminado. Esto toma unos 17 segundos y la pantalla mostrará la cuenta regresiva de tiempo.
6. Al finalizar la grabación, vea el resultado del diagnóstico presionando el botón Siguiente del teléfono.

Autodiagnóstico a través del Centro de atención telefónica

1. Llame al Centro de atención telefónica de LG Electronics al teléfono: (LG EE.UU.) 1-800-243-0000 (LG Canadá) 1-888-542-2623.
2. Cuando se lo indique el agente del Centro de atención telefónica, mantenga el micrófono de su teléfono sobre el logotipo SMART DIAGNOSIS™ del equipo. Sostenga el teléfono a no más de una pulgada o 2.5 cm (pero sin tocar) el equipo.

NOTA

- No toque ningún otro botón ni icono de la pantalla.

3. Presione el botón SMART DIAGNOSIS™ de la pantalla.
4. Mantenga el teléfono en el sitio hasta que la transmisión del tono haya terminado. Esto toma unos 17 segundos y la pantalla mostrará la cuenta regresiva de tiempo.
5. Una vez que la cuenta regresiva haya finalizado y los tonos se hayan detenido, reanude la conversación con el agente del Centro de atención telefónica, que será capaz de ayudarlo en la utilización de la información transmitida para su análisis.

Diagnóstico del Wi-Fi

SMART DIAGNOSIS™ a través del centro de atención telefónica

1. Asegúrese de que su aparato esté conectado al Wi-Fi revisando el icono de Wi-Fi en la esquina superior derecha de la pantalla.



2. Toque el botón del Smart ThinQ en la parte inferior de la pantalla..
3. Toque el botón de Smart Diagnosis (diagnóstico inteligente).
4. Toque el botón de Wi-Fi Diagnosis (diagnóstico de Wi-Fi).

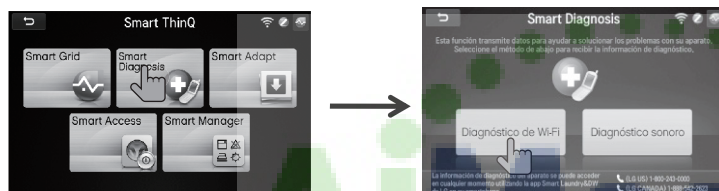

5. Toque el botón Start (Inicio), y luego llame al centro de atención telefónica de LG al: (LG EE.UU.) 1-800-243-0000 (LG Canadá) 1-888-542-2623.
6. El agente del centro de atención telefónica podrá ayudarle a proseguir con el diagnóstico.



NOTA

- SmartDiagnosis (Diagnóstico Inteligente) es una función de resolución de problemas diseñada para asistir, no reemplazar, al método tradicional de resolución de problemas a través de llamadas de servicio técnico. La efectividad de esta función depende de diversos factores, entre los cuales se incluyen, la recepción del teléfono celular utilizado para la transmisión, cualquier ruido externo que pueda presentarse durante la transmisión, y la acústica de la habitación donde está ubicada la lavadora. Por lo tanto, LG no garantiza que SmartDiagnosis resuelva con precisión cualquier cuestión dada.

NOTIFICACIÓN DE SOFTWARE DE FUENTE ABIERTA

Para obtener el código fuente contenido en este producto bajo GPL, LGPL, MPL y otras licencias de código abierto, visite <http://opensource.lge.com>.

Además del código fuente, están disponibles para su descarga todos los términos de la licencia, los descargos de la garantía y los avisos de propiedad intelectual.

LG Electronics también le proporcionará el código fuente en un CD-ROM por un valor que cubre el costo de tal distribución (como el costo del medio de la copia, el envío y la manipulación) si lo solicita por correo electrónico a opensource@lge.com. Esta oferta es válida por tres (3) años a partir de la fecha de compra del producto.

GARANTÍA LIMITADA PARA LAVADORA LG (EE.UU.)

COBERTURA DE LA GARANTÍA:

LG Electronics U.S.A., Inc. ("LG") garantiza su lavadora LG ("producto") contra cualquier defecto en materiales o mano de obra bajo un uso doméstico normal, durante el periodo de garantía indicado más adelante, y LG podrá reparar o sustituir el producto, bajo su exclusivo criterio. Esta garantía limitada tiene validez sólo para el comprador minorista original del producto, no puede cederse o transferirse a cualquier comprador o usuario posterior, y se aplica sólo cuando el producto se haya adquirido a través de un distribuidor LG autorizado y se haya utilizado en Estado Unidos ("EE.UU."), incluidos los Territorios de EE.UU.

Nota: Los productos de sustitución o piezas de reparación pueden ser nuevos o remanufacturados en fábrica y tendrán garantía para el tiempo restante del período original de garantía o noventa (90) días, el que sea más largo. Guarde la factura o el justificante de compra como prueba de la fecha de compra para la garantía (se le podría pedir que envíe una copia a LG o un representante autorizado).

PERIODO DE GARANTÍA:

Periodo	Un (1) año a partir de la fecha de compra original:	Diez (10) años a partir de la fecha de compra original:	Toda la vida útil desde la fecha de compra original:
Alcance de la garantía	Cualquier pieza interna/funcional	Motor del tambor (estator, rotor y sensor Hall)	Tambor de acero inoxidable
Observación	LG suministrará las piezas y la mano de obra para la reparación o sustituirá las piezas defectuosas.	Sólo piezas. El cliente será responsable de la mano de obra o la reparación a domicilio para la sustitución de las piezas defectuosas.	

CÓMO SE PRESTA EL SERVICIO: Servicio a domicilio

El servicio a domicilio se prestará, según esté disponible, durante el período de garantía según la disponibilidad del personal de servicio técnico en EE.UU. Para recibir servicio a domicilio el producto deberá estar accesible y sin obstrucciones para el personal de servicio. Si no se puede prestar el servicio de reparación a domicilio, puede ser necesario retirar, reparar y devolver el producto. Si no está disponible el servicio a domicilio, LG podrá decidir si facilitará transporte para el producto a y desde cualquier servicio técnico de LG, según su elección.

ESTA GARANTÍA LIMITADA NO CUBRE:

- Desplazamientos de servicio para el envío, recogida o instalación del producto o para dar instrucciones sobre la utilización del producto.
- Sustitución de los fusibles de la vivienda o puesta en funcionamiento de los disyuntores, corrección de la instalación eléctrica de la casa o fontanería, o corrección de la instalación del producto.
- Daños o fallos causados por tubos de agua con fugas o roturas, tubos de agua congelados, tubos de desagüe atascados, suministro de agua inadecuado o con interrupciones o suministro de aire inadecuado.
- Daños al producto causados por accidentes, plagas e insectos, rayos, viento, fuego, inundaciones o causas de fuerza mayor.
- Daños o fallos resultantes de un uso inadecuado, abusos, instalación, reparaciones o mantenimiento incorrectos. Las reparaciones incorrectas incluyen la utilización de piezas no aprobadas o especificadas por LG.
- Daños o fallos causados por la modificación u alteración no autorizada del producto.
- Daños o fallos causados por la corriente eléctrica, tensión o códigos de fontanería incorrectos.
- Daños cosméticos, incluidos arañazos, abolladuras u otros daños en el acabado del producto, a menos que los daños sean resultado de defectos de materiales o mano de obra y se informe a LG en un plazo de siete (7) días calendarios a partir de la fecha de entrega.
- Daños o falta de elementos en cualquier producto de exposición, caja abierta, de descuento o reacondicionado.
- Productos en los que se haya borrado, desdibujado o cambiado el número de serie original de fábrica.
- Reparaciones cuando se esté dando al producto una utilización diferente del uso doméstico normal (por ejemplo, alquiler, uso comercial, oficinas e instalaciones recreativas) o contraria a las instrucciones del manual del propietario del producto.
- La retirada y nueva instalación del producto si se ha instalado en una ubicación inaccesible.

ESTA GARANTÍA EXCLUYE CUALQUIER OTRA GARANTÍA, EXPRESA O IMPLÍCITA, INCLUYENDO Y SIN LIMITACIÓN A CUALQUIER GARANTÍA DE COMERCIALIZACIÓN O ADECUACIÓN A UN FIN PARTICULAR. EN EL GRADO EN QUE CUALQUIER GARANTÍA IMPLÍCITA SEA REQUERIDA POR LEY, ESTA GARANTÍA SE LIMITARÁ EN SU DURACIÓN AL PERIODO INDICADO ANTERIORMENTE. LA REPARACIÓN O SUSTITUCIÓN

BAJO ESTA GARANTÍA ES LA ÚNICA SOLUCIÓN PARA EL CLIENTE. NI EL FABRICANTE, NI SUS DISTRIBUIDORES EN EE.UU. SERÁN RESPONSABLES DE CUALQUIER DAÑO INCIDENTAL, CONSECUCIONAL, INDIRECTO, ESPECIAL O PUNITIVO DE CUALQUIER TIPO, INCLUIDAS SIN LIMITACIÓN, PÉRDIDAS DE INGRESOS O BENEFICIOS, O CUALQUIER OTRO DAÑO BASADOS EN CONTRATOS, RESPONSABILIDADES EXTRA CONTRACTUALES O DE OTRO TIPO.

INCLUYENDO Y SIN LIMITACIÓN A, PERMITEN LA EXCLUSIÓN O LIMITACIÓN DE LOS DAÑOS INCIDENTALES O CONSECUCIONALES O LAS LIMITACIONES SOBRE LA DURACIÓN DE UNA GARANTÍA IMPLÍCITA, POR LO QUE PUEDEN NO SER APLICABLES A SU CASO LAS CITADAS EXCLUSIONES. ESTA GARANTÍA LE CONFIERE DERECHOS LEGALES ESPECÍFICOS Y TAMBIÉN PUEDE TENER OTROS DERECHOS QUE VARÍAN DE UNOS ESTADOS A OTROS.

CÓMO OBTENER SERVICIO DE GARANTÍA E INFORMACIÓN ADICIONAL:

Llame al número 1-800-243-0000 o visite nuestro sitio web en www.lg.com.

Si desea ponerse en contacto por correo: Centro de información al cliente LG (ATT: CIC)

201 James Record Road, Huntsville, AL 35824



This product qualifies for ENERGY STAR in the "factory default (Home Use)" setting.

Changing the factory default settings or enabling other features may increase power consumption that could exceed the limits necessary to qualify for ENERGY STAR.

LG Customer Information Center

1-800-243-0000 USA
1-888-542-2623 CANADA

Register your product Online!

www.lg.com