

LIMITED WARRANTY

USA

TERMS AND CONDITIONS

ARBITRATION NOTICE: THIS LIMITED WARRANTY CONTAINS AN ARBITRATION PROVISION THAT REQUIRES YOU AND LG ELECTRONICS ("LG") TO RESOLVE DISPUTES BY BINDING ARBITRATION INSTEAD OF IN COURT, UNLESS YOU CHOOSE TO OPT OUT. IN ARBITRATION, CLASS ACTIONS AND JURY TRIALS ARE NOT PERMITTED. PLEASE SEE THE SECTION TITLED "PROCEDURE FOR RESOLVING DISPUTES" BELOW.

Should your LG Washer ("Product") fail due to a defect in materials or workmanship under normal and proper use, during the warranty period set forth below, LG will, at its option, repair or replace the Product. This limited warranty is valid only to the original retail purchaser of the Product ("You") and applies only when purchased lawfully and used within the United States including U.S. Territories.

WARRANTY PERIOD		
Washer	Direct Drive Motor (Stator or Rotor)	Stainless Steel Drum
Parts (internal/ functional parts only) and Labor: One (1) year from the date of original retail purchase	Parts Only: Ten (10) years from the date of original retail purchase You are responsible for any applicable labor cost.	Parts Only: Three (3) years from the date of original retail purchase You are responsible for any applicable labor cost.

- Replacement Products and parts are warranted for the remaining portion of the original warranty period or ninety (90) days, whichever is greater.
- Replacement Products and parts may be new, reconditioned, refurbished, or otherwise factory remanufactured.
- Replaced Product or part(s) will be the property of LG.
- Proof of original retail purchase specifying the Product model and date of purchase is required to obtain warranty service under this limited warranty. In the event of no proof of purchase, warranty start date will be ninety (90) days from the manufacture date.

EXCEPT TO THE EXTENT PROHIBITED BY APPLICABLE LAW, ANY IMPLIED WARRANTY OF MERCHANTABILITY OR FITNESS FOR A PARTICULAR PURPOSE ON THE PRODUCT IS LIMITED IN DURATION TO THE DURATION OF THE ABOVE LIMITED WARRANTY. UNDER NO CIRCUMSTANCES SHALL LG OR ITS U.S. DISTRIBUTORS/DEALERS BE LIABLE FOR ANY INDIRECT, INCIDENTAL, CONSEQUENTIAL, SPECIAL, OR PUNITIVE DAMAGES, INCLUDING, WITHOUT LIMITATION, LOST GOODWILL, LOST REVENUES OR PROFITS, WORK STOPPAGE, IMPAIRMENT OF OTHER GOODS, COST OF REMOVAL AND REINSTALLATION OF THE PRODUCT, LOSS OF USE, OR ANY OTHER DAMAGES WHETHER BASED IN CONTRACT, TORT, OR OTHERWISE. LG'S TOTAL LIABILITY, IF ANY, SHALL NOT EXCEED THE PURCHASE PRICE PAID BY YOU FOR THE PRODUCT.

SOME STATES DO NOT ALLOW THE EXCLUSION OR LIMITATION OF INCIDENTAL OR CONSEQUENTIAL DAMAGES OR LIMITATIONS ON HOW LONG AN IMPLIED WARRANTY LASTS, SO THE ABOVE EXCLUSIONS OR LIMITATIONS MAY NOT APPLY TO YOU. THIS LIMITED WARRANTY GIVES YOU SPECIFIC LEGAL RIGHTS AND YOU MAY ALSO HAVE OTHER RIGHTS THAT VARY FROM STATE TO STATE.

THIS LIMITED WARRANTY DOES NOT COVER:

- Service trips to i) deliver, pick up, or install, or; educate how to operate the Product;; ii) correct wiring;; or iii) correct unauthorized repairs or installations of the Product.
- Damage or failure of the Product to perform during power failures and interrupted or inadequate electrical service.

- Damage or failure of the Product caused by leaky or broken water pipes, frozen water pipes, restricted drain lines, inadequate or interrupted water supply, or inadequate supply of air.
- Damage or failure of the Product resulting from operating the Product in a corrosive atmosphere, in an unsuitable environment, or otherwise contrary to the Product owner's manual.
- Damage or failure of the Product caused by accidents, pests and vermin, lightning, wind, fire, floods, pandemics, acts of nature, or any other causes beyond the control of LG.
- Damage or failure of the Product resulting from misuse, abuse, improper installation, repair, or maintenance, or service not approved by LG. Improper repair includes use of parts not authorized or specified by LG. Improper installation or maintenance includes installation or maintenance contrary to the Product's owner's manual.
- Damage or failure of the Product caused by unauthorized modification or alteration, any other property damage or failure resulting from any water leakage where the Product is not properly installed in accordance with the Product's owner's manual.
- Damage or failure of the Product caused by incorrect electrical current, voltage, or plumbing codes.
- Damage or failure of the Product caused by use of parts, accessories, components, consumable cleaning products, any other products, or service that are not authorized by LG.
- Replacement of light bulbs, filters, fuses, or any other consumable parts.
- Damage or failure of the Product caused by transportation, storage, and/or handling, including scratches, dents, chips, and/or other damage to the finish of your Product, unless such damage is reported within one (1) week of delivery.
- Damage or missing items to any display, open box, refurbished, or discounted Product.
- Refurbished Product or any Product sold "As Is", "Where Is", "With all Faults", or similar disclaimer.
- Products with original serial numbers that have been removed, altered, or cannot be readily determined at the discretion of LG.
- Increases in utility costs and additional utility expenses in any way associated with the Product.
- Any noises associated with normal operation.
- Products used for other than normal and proper household use, including, without limitation, commercial or industrial use or, use in offices, and recreational facilities or vehicles, or as otherwise outlined in the Product owner's manual.
- Costs associated with removal and/or reinstallation of your Product.
- The removal and reinstallation of the Product if it is installed in an inaccessible location or is not installed in accordance with the Product owner's manual.

The cost of repair or replacement under the above excluded circumstances shall be borne by You.

TO OBTAIN WARRANTY SERVICE AND ADDITIONAL INFORMATION

Call 1-800-243-0000 and select the appropriate option from the menu.

Or visit our website at <http://www.lg.com>

Or by mail: LG Electronics, P.O. Box 240007, Huntsville, AL 35813 ATTN: Customer Service

PROCEDURE FOR RESOLVING DISPUTES:

ALL DISPUTES BETWEEN YOU AND LG ARISING OUT OF OR RELATING IN ANY WAY TO THIS LIMITED WARRANTY OR THE PRODUCT SHALL BE RESOLVED EXCLUSIVELY THROUGH BINDING ARBITRATION, AND NOT IN A COURT OF GENERAL JURISDICTION. BINDING ARBITRATION MEANS THAT YOU AND LG ARE EACH WAIVING THE RIGHT TO A JURY TRIAL AND TO BRING OR PARTICIPATE IN A CLASS ACTION.

Definitions. For the purposes of this section, references to "LG" mean LG Electronics U.S.A., Inc., its parents, subsidiaries and affiliates, and each of their officers, directors, employees, agents, beneficiaries, predecessors in interest, successors, assigns and suppliers; references to "dispute" or "claim" shall include any dispute, claim or controversy of any kind whatsoever (whether based in contract, tort, statute, regulation, ordinance, fraud, misrepresentation or any other legal or equitable theory) arising out of or relating in any way to the sale, condition or performance of the product or this Limited Warranty.

38 LIMITED WARRANTY

Notice of Dispute. In the event you intend to commence an arbitration proceeding, you must first notify LG in writing at least 30 days in advance of initiating the arbitration by sending a letter to LG at LG Electronics, USA, Inc. Attn: Legal Department-Arbitration 111 Sylvan Avenue, Englewood Cliffs, NJ 07632. You and LG agree to engage in good faith discussions in an attempt to amicably resolve your claim. The notice must provide your name, address, and telephone number; identify the product that is the subject of the claim; and describe the nature of the claim and the relief being sought. If you and LG are unable to resolve the dispute within 30 days, either party may proceed to file a claim for arbitration.

Agreement to Binding Arbitration and Class Action Waiver. Upon failure to resolve the dispute during the 30 day period after sending written notice to LG, you and LG agree to resolve any claims between us only by binding arbitration on an individual basis, unless you opt out as provided below. Any dispute between you and LG shall not be combined or consolidated with a dispute involving any other person's or entity's product or claim. More specifically, without limitation of the foregoing, any dispute between you and LG shall not under any circumstances proceed as part of a class or representative action. Instead of arbitration, either party may bring an individual action in small claims court, but that small claims court action may not be brought on a class or representative basis.

Arbitration Rules and Procedures. To begin arbitration of a claim, either you or LG must make a written demand for arbitration. The arbitration will be administered by the American Arbitration Association ("AAA") and will be conducted before a single arbitrator under the AAA's Consumer Arbitration Rules that are in effect at the time the arbitration is initiated (referred to as the "AAA Rules") and under the procedures set forth in this section. The AAA Rules are available online at www.adr.org/consumer. Send a copy of your written demand for arbitration, as well as a copy of this provision, to the AAA in the manner described in the AAA Rules. You must also send a copy of your written demand to LG at LG Electronics, USA, Inc. Attn: Legal Department-Arbitration 111 Sylvan Avenue, Englewood Cliffs, NJ 07632. If there is a conflict between the AAA Rules and the rules set forth in this section, the rules set forth in this section will govern. This arbitration provision is governed by the Federal Arbitration Act. Judgment may be entered on the arbitrator's award in any court of competent jurisdiction. All issues are for the arbitrator to decide, except that issues relating to the scope and enforceability of the arbitration provision and to the arbitrability of the dispute are for the court to decide. The arbitrator is bound by the terms of this provision.

Governing Law. The law of the state of your residence shall govern this Limited Warranty and any disputes between us except to the extent that such law is preempted by or inconsistent with applicable federal law.

Fees/Costs. You do not need to pay any fee to begin an arbitration. Upon receipt of your written demand for arbitration, LG will promptly pay all arbitration filing fees to the AAA unless you seek more than \$25,000 in damages, in which case the payment of these fees will be governed by the AAA Rules. Except as otherwise provided for herein, LG will pay all AAA filing, administration and arbitrator fees for any arbitration initiated in accordance with the AAA Rules and this arbitration provision. If you prevail in the arbitration, LG will pay your attorneys' fees and expenses as long as they are reasonable, by considering factors including, but not limited to, the purchase amount and claim amount. Notwithstanding the foregoing, if applicable law allows for an award of reasonable attorneys' fees and expenses, an arbitrator can award them to the same extent that a court would. If the arbitrator finds either the substance of your claim or the relief sought in the demand is frivolous or brought for an improper purpose (as measured by the standards set forth in Federal Rule of Civil Procedure 11(b)), then the payment of all arbitration fees will be governed by the AAA Rules. In such a situation, you agree to reimburse LG for all monies previously disbursed by it that are otherwise your obligation to pay under the AAA Rules. Except as otherwise provided for, LG waives any rights it may have to seek attorneys' fees and expenses from you if LG prevails in the arbitration.

Hearings and Location. If your claim is for \$25,000 or less, you may choose to have the arbitration conducted solely on the basis of (1) documents submitted to the arbitrator, (2) through a telephonic hearing, or (3) by an in-person hearing as established by the AAA Rules. If your claim exceeds \$25,000, the right to a hearing will be determined by the AAA Rules. Any in-person arbitration hearings will be held at a location within the federal judicial district in which you reside unless we both agree to another location or we agree to a telephonic arbitration.

Opt Out. You may opt out of this dispute resolution procedure. If you opt out, neither you nor LG can require the other to participate in an arbitration proceeding. To opt out, you must send notice to LG no later than 30 calendar days from the date of the first consumer purchaser's purchase of the product by either: (i) sending an e-mail to optout@lge.com, with the subject line: "Arbitration Opt Out" or (ii) calling 1-

800-980-2973. You must include in the opt out e-mail or provide by telephone: (a) your name and address; (b) the date on which the product was purchased; (c) the product model name or model number; and (d) the serial number (the serial number can be found (i) on the product; or (ii) online by accessing <https://www.lg.com/us/support/repair-service/schedule-repair-continued> and clicking on "Find My Model & Serial Number").

You may only opt out of the dispute resolution procedure in the manner described above (that is, by e-mail or telephone); no other form of notice will be effective to opt out of this dispute resolution procedure. Opting out of this dispute resolution procedure will not affect the coverage of the Limited Warranty in any way, and you will continue to enjoy the full benefits of the Limited Warranty. If you keep this product and do not opt out, then you accept all terms and conditions of the arbitration provision described above.

ENGLISH

40 LIMITED WARRANTY

CANADA

TERMS AND CONDITIONS

ARBITRATION NOTICE: THIS LIMITED WARRANTY CONTAINS AN ARBITRATION PROVISION THAT REQUIRES YOU AND LG TO RESOLVE DISPUTES BY BINDING ARBITRATION INSTEAD OF IN COURT, UNLESS THE LAWS OF YOUR PROVINCE OR TERRITORY DO NOT PERMIT THAT, OR, IN OTHER JURISDICTIONS, IF YOU CHOOSE TO OPT OUT. IN ARBITRATION, CLASS ACTIONS AND JURY TRIALS ARE NOT PERMITTED. PLEASE SEE THE SECTION TITLED "PROCEDURE FOR RESOLVING DISPUTES" BELOW.

Should your LG Washer ("Product") fail due to a defect in materials or workmanship under normal and proper use, during the warranty period set forth below, LG Electronics Canada, Inc. ("LGECI") will, at its option, repair, replace or pro rate the Product upon receipt of proof of the original retail purchase. This limited warranty is valid only to the original retail purchaser of the Product and applies only to a Product distributed, purchased from an authorized retailer and used within Canada, as determined at the sole discretion of LGECI.

WARRANTY PERIOD (Note: If the original date of purchase cannot be verified, the warranty will begin sixty (60) days from the date of manufacture)		
Washer	Stainless Steel Drum	Direct Drive Motor (Motor or Rotor)
One (1) year from the date of original retail purchase	Three (3) years from the date of original retail purchase	Ten (10) years from the date of original retail purchase
Parts and Labor (internal/functional parts only)	Parts only (Consumer will be charged for labor)	Part only (Consumer will be charged for labor)

- Replacement products and parts are warranted for the remaining portion of the original warranty period or ninety (90) days, whichever is greater.
- Replacement products and parts may be new, reconditioned, refurbished, or otherwise factory remanufactured, all at the sole discretion of LGECI.
- Proof of original retail purchase specifying the Product model and date of purchase is required to obtain warranty service under this Limited Warranty.

LGECI'S SOLE LIABILITY IS LIMITED TO THE LIMITED WARRANTY SET OUT ABOVE. EXCEPT AS EXPRESSLY PROVIDED ABOVE, LGECI MAKES NO, AND HEREBY DISCLAIMS, ALL OTHER WARRANTIES AND CONDITIONS RESPECTING THE PRODUCT, WHETHER EXPRESS OR IMPLIED, INCLUDING BUT NOT LIMITED TO, ANY IMPLIED WARRANTY OR CONDITION OF MERCHANTABILITY OR FITNESS FOR A PARTICULAR PURPOSE, AND NO REPRESENTATIONS SHALL BE BINDING ON LGECI. LGECI DOES NOT AUTHORIZE ANY PERSON TO CREATE OR ASSUME FOR IT ANY OTHER WARRANTY OBLIGATION OR LIABILITY IN CONNECTION WITH THE PRODUCT. TO THE EXTENT THAT ANY WARRANTY OR CONDITION IS IMPLIED BY LAW, IT IS LIMITED TO THE WARRANTY PERIOD SET OUT ABOVE. UNDER NO CIRCUMSTANCES SHALL LGECI, THE MANUFACTURER OR DISTRIBUTOR OF THE PRODUCT, BE LIABLE FOR ANY INCIDENTAL, CONSEQUENTIAL, SPECIAL, DIRECT, INDIRECT, PUNITIVE OR EXEMPLARY DAMAGES, INCLUDING, WITHOUT LIMITATION, LOSS OF GOODWILL, LOST PROFITS, LOSS OF ANTICIPATED PROFITS, LOST REVENUE, LOSS OF USE, OR ANY OTHER DAMAGE, WHETHER ARISING DIRECTLY OR INDIRECTLY FROM ANY CONTRACTUAL BREACH, FUNDAMENTAL BREACH, TORT OR OTHERWISE, OR FROM ANY ACTS OR OMISSIONS. LGECI'S TOTAL LIABILITY, IF ANY, SHALL NOT EXCEED THE PURCHASE PRICE PAID BY YOU FOR THE PRODUCT.

This Limited Warranty gives you specific legal rights. You may also have other rights that vary from province to province depending on applicable provincial laws. Any term of this Limited Warranty that negates or varies any implied condition or warranty under provincial law is severable where it conflicts with such provincial law without affecting the remainder of this warranty's terms.

THIS LIMITED WARRANTY DOES NOT COVER:

- Service trips to i) deliver, pick up, or install or; educate on how to operate the Product; ii) correct wiring or plumbing; or iii) correct unauthorized repairs or installations of the Product;
- Damage or failure of the Product to perform during power failures and interrupted or inadequate electrical service;
- Damage or failure caused by leaky or broken water pipes, frozen water pipes, restricted drain lines, inadequate or interrupted water supply or inadequate supply of air;
- Damage or failure resulting from operating the Product in a corrosive atmosphere or contrary to the instructions outlined in the Product's owner's manual;
- Damage or failure to the Product caused by accidents, pests and vermin, lightning, wind, fire, floods, acts of God, or any other causes beyond the control of LGECI or the manufacturer;
- Damage or failure resulting from misuse, abuse, improper installation, repair, or maintenance of the Product. Improper repair includes use of parts not authorized or specified by LGECI. Improper installation or maintenance includes installation or maintenance contrary to the Product's owner's manual;
- Damage or failure caused by unauthorized modification or alteration of the Product, or if used for other than the intended household purpose/use of the Product, or damage or failure resulting from any water leakage due to improper installation of the Product;
- Damage or failure caused by incorrect electrical current, voltage or plumbing codes;
- Damage or failure caused by use that is other than normal household use, including, without limitation, commercial or industrial use, including use in commercial offices or recreational facilities, or as otherwise outlined in the Product's owner's manual;
- Damage or failure caused by the use of any accessories, components or cleaning products, including, without limitation, that are not approved/authorized by LGECI;
- Damage or failure caused by transportation and handling, including scratches, dents, chips and/or other damage to the finish of the Product, unless such damage results from defects in materials or workmanship and is reported to LGECI within one (1) week of delivery of the Products;
- Damage or missing items to any display, open box, refurbished or discounted Product;
- Refurbished Product or any Product sold "As Is", "Where Is", "With all Faults", or any similar disclaimer;
- Products with original serial numbers that have been removed, altered or cannot be readily determined at the discretion of LGECI;
- Increases in utility costs and additional utility expenses in any way associated with the Product;
- Replacement of light bulbs, filters, fuses or any other consumable parts;
- Costs associated with removal and/or reinstallation of the Product for repairs;
- Noises associated with normal operation and failure to follow instructions found in the use and care and installation guides or operating the unit in an unsuitable environment will not be covered under this warranty.
- Coverage for "in Home" repairs, for products in-warranty, will be provided if the Product is within a 150 km radius from the nearest authorized service center (ASC), as determined by LG Canada. If your Product is located outside a 150 km radius from a ASC, as determined by LG Canada, it will be your responsibility to bring the Product, at your sole expense, to the ASC for in-warranty repair.

All costs and expenses associated with the above excluded circumstances, listed under the heading, This Limited Warranty Does Not Cover, shall be borne by the consumer.

TO OBTAIN WARRANTY SERVICE AND ADDITIONAL INFORMATION, PLEASE CALL OR VISIT OUR WEBSITE:

Call 1-888-542-2623 and select the appropriate option from the menu, or visit our website at <http://www.lg.com>

42 LIMITED WARRANTY

PROCEDURE FOR RESOLVING DISPUTES:

EXCEPT WHERE PROHIBITED AT LAW, ALL DISPUTES BETWEEN YOU AND LG ARISING OUT OF OR RELATING IN ANY WAY TO THIS LIMITED WARRANTY OR THE PRODUCT SHALL BE RESOLVED EXCLUSIVELY THROUGH BINDING ARBITRATION, AND NOT IN A COURT OF GENERAL JURISDICTION. EXCEPT WHERE PROHIBITED AT LAW, YOU AND LG BOTH IRREVOCABLY AGREE TO WAIVE THE RIGHT TO A JURY TRIAL AND TO BRING OR PARTICIPATE IN A CLASS ACTION.

Definitions. For the purposes of this section, references to “LG” mean LG Electronics Canada, Inc., its parents, subsidiaries and affiliates, and each of their officers, directors, employees, agents, beneficiaries, predecessors in interest, successors, assigns and suppliers; references to “dispute” or “claim” shall include any dispute, claim or controversy of any kind whatsoever (whether based in contract, tort, statute, regulation, ordinance, fraud, misrepresentation or any other legal or equitable theory) arising out of or relating in any way to the sale, condition or performance of the product or this Limited Warranty.

Notice of Dispute. In the event you intend to commence an arbitration proceeding, you must first notify LG in writing at least 30 days in advance of initiating the arbitration by sending a letter to LGECI Legal Team at 20 Norelco Drive, North York, Ontario, Canada M9L 2X6 (the “Notice of Dispute”). You and LG agree to engage in good faith discussions in an attempt to amicably resolve your claim. The notice must provide your name, address, and telephone number; identify the product that is the subject of the claim; and describe the nature of the claim and the relief being sought. If you and LG are unable to resolve the dispute within 30 days of LG’s receipt of the Notice of Dispute, the dispute shall be resolved by binding arbitration in accordance with the procedure set out herein. You and LG both agree that, during the arbitration proceeding, the terms (including any amount) of any settlement offer made by either you or LG will not be disclosed to the arbitrator until the arbitrator determines the dispute.

Agreement to Binding Arbitration and Class Action Waiver. Upon failure to resolve the dispute during the 30 day period after LG’s receipt of the Notice of Dispute, you and LG agree to resolve any claims between you and LG only by binding arbitration on an individual basis, unless you opt out as provided below, or you reside in a jurisdiction that prevents full application of this clause in the circumstances of the claims at issue (in which case if you are a consumer, this clause will only apply if you expressly agree to the arbitration). To the extent permitted by applicable law, any dispute between you and LG shall not be combined or consolidated with a dispute involving any other person’s or entity’s product or claim. More specifically, without limitation of the foregoing, except to the extent such a prohibition is not permitted at law, any dispute between you and LG shall not under any circumstances proceed as part of a class or representative action. Instead of arbitration, either party may bring an individual action in small claims court, but that small claims court action may not be brought on a class or representative basis except to the extent this prohibition is not permitted at law in your province or territory of jurisdiction as it relates to the claims at issue between you and LG.

Arbitration Rules and Procedures. To begin arbitration of a claim, either you or LG must make a written demand for arbitration. The arbitration will be private and confidential, and conducted on a simplified and expedited basis before a single arbitrator chosen by the parties under the provincial or territorial commercial arbitration law and rules of the province or territory of your residence. You must also send a copy of your written demand to LG at LG Electronics, Canada, Inc., Attn: Legal Department- Arbitration, 20 Norelco Drive, North York, Ontario M9L 2X6. This arbitration provision is governed by your applicable provincial or territorial commercial arbitration legislation. Judgment may be entered on the arbitrator’s award in any court of competent jurisdiction. All issues are for the arbitrator to decide, except that, issues relating to the scope and enforceability of the arbitration provision and to the arbitrability of the dispute are for the court to decide. The arbitrator is bound by the terms of this provision.

Governing Law. The law of the province or territory of your purchase shall govern this Limited Warranty and any disputes between you and LG except to the extent that such law is preempted by or inconsistent with applicable federal or provincial/territorial law. Should arbitration not be permitted for any claim, action, dispute or controversy between you and LG, you and LG attorn to the exclusive jurisdiction of the courts of the province or territory of your purchase for the resolution of the claim, action, dispute or controversy between you and LG.

Fees/Costs. You do not need to pay any fee to begin an arbitration. Upon receipt of your written demand for arbitration, LG will promptly pay all arbitration filing fees unless you seek more than \$25,000 in damages, in which case the payment of these fees will be governed by the applicable arbitration rules. Except as otherwise provided for herein, LG will pay all filing, administration and arbitrator fees for any arbitration initiated in accordance with the applicable arbitration rules and this arbitration provision. If you prevail in the arbitration, LG will pay your attorneys’ fees and expenses as long as they are reasonable, by

considering factors including, but not limited to, the purchase amount and claim amount. Notwithstanding the foregoing, if applicable law allows for an award of reasonable attorneys' fees and expenses, an arbitrator can award them to the same extent that a court would. If the arbitrator finds either the substance of your claim or the relief sought in the demand is frivolous or brought for an improper purpose (as measured by the applicable laws), then the payment of all arbitration fees will be governed by the applicable arbitration rules. In such a situation, you agree to reimburse LG for all monies previously disbursed by it that are otherwise your obligation to pay under the applicable arbitration rules. Except as otherwise provided for, LG waives any rights it may have to seek attorneys' fees and expenses from you if LG prevails in the arbitration.

Hearings and Location. If your claim is for \$25,000 or less, you may choose to have the arbitration conducted solely (1) on the basis of documents submitted to the arbitrator, (2) through a telephonic hearing, or (3) by an in-person hearing as established by the applicable arbitration rules. If your claim exceeds \$25,000, the right to a hearing will be determined by the applicable arbitration rules. Any in-person arbitration hearings will be held at the nearest, most mutually-convenient arbitration location available within the province or territory in which you reside unless you and LG both agree to another location or agree to a telephonic arbitration.

Severability and Waiver. If any portion of this Limited Warranty (including these arbitration procedures) is unenforceable, the remaining provisions will continue in full force and effect to the maximum extent permitted by applicable law. Should LG fail to enforce strict performance of any provision of this Limited Warranty (including these arbitration procedures), it does not mean that LG intends to waive or has waived any provision or part of this Limited Warranty.

Opt Out. You may opt out of this dispute resolution procedure. If you opt out, neither you nor LG can require the other to participate in an arbitration proceeding. To opt out, you must send notice to LG no later than 30 calendar days from the date of the first consumer purchaser's purchase of the product by either (i) sending an e-mail to optout@lge.com, with the subject line: "Arbitration Opt Out;" or (ii) calling 1-800-980-2973. You must include in the opt out e-mail or provide by telephone: (a) your name and address; (b) the date on which the product was purchased; (c) the product model name or model number; and (d) the serial number (the serial number can be found (i) on the product; or (ii) online by accessing https://www.lg.com/ca_en/support/repair-service/schedule-repair and clicking on "Find My Model & Serial Number").

In the event that you "Opt Out", the law of the province or territory of your residence shall govern this Limited Warranty and any disputes between you and LG except to the extent that such law is preempted by or inconsistent with applicable federal or provincial/territorial law. Should arbitration not be permitted for any claim, action, dispute or controversy between you and LG, you and LG agree to attorn to the exclusive jurisdiction of the courts of the province or territory of your residence for the resolution of the claim, action, dispute or controversy between you and LG.

You may only opt out of the dispute resolution procedure in the manner described above (that is, by e-mail or telephone); no other form of notice will be effective to opt out of this dispute resolution procedure. Opting out of this dispute resolution procedure will not affect the coverage of the Limited Warranty in any way, and you will continue to enjoy the full benefits of the Limited Warranty. If you keep this product and do not opt out, then you accept all terms and conditions of the arbitration provision described above.

Conflict of Terms. In the event of a conflict or inconsistency between the terms of this Limited Warranty and the End User License Agreement ("EULA") in regards to dispute resolution, the terms of this Limited Warranty shall control and govern the rights and obligations of the parties and shall take precedence over the EULA.



44 Memo

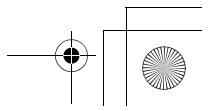
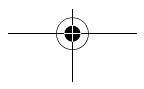
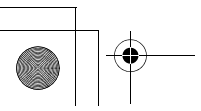
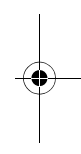
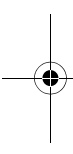



MANUAL DEL PROPIETARIO

LAVADORA

Lea el manual del propietario detenidamente previo a operar el electrodoméstico y manténgalo al alcance para futuras referencias. El manual del propietario completo se puede encontrar en el sitio web de LG en: <http://gscs-manual.lge.com/Total/DFZ/NA/FL/FX/main.html> o escaneando el código QR. LG trabaja para crear un futuro sustentable y publica partes de este manual únicamente en línea.

¡Las pequeñas acciones pueden tener enormes resultados!

ESPAÑOL

WM6700H*A



www.lg.com

Copyright © 2022 LG Electronics Inc. Todos los derechos reservados

2

ÍNDICE

3 INSTRUCCIONES IMPORTANTES DE SEGURIDAD

- 3 LEA TODAS LAS INSTRUCCIONES ANTES DE UTILIZAR
- 3 MENSAJES DE ADVERTENCIA
- 7 MENSAJES DE PRECAUCIÓN

8 DESCRIPCIÓN GENERAL DEL PRODUCTO

- 8 Características del producto

10 INSTALACIÓN

- 10 Antes de la instalación
- 11 Elección de la ubicación adecuada
- 12 Desempaque y retiro del material de transporte
- 13 Conexión de las mangueras de entrada de agua
- 14 Conexión de la manguera de desagüe
- 16 Nivelación de la lavadora
- 17 Revisión final de la instalación

19 FUNCIONAMIENTO

- 19 Antes de utilizarlo
- 20 Carga de la lavadora
- 21 Agregado de productos de limpieza

24 FUNCIONES INTELIGENTES

- 24 Uso de la aplicación LG ThinQ
- 27 Función Smart Diagnosis™ (Diagnóstico Inteligente)

28 MANTENIMIENTO

- 28 Limpieza regular
- 28 Mantenimiento periódico
- 32 Cuidado en climas fríos

35 SOLUCIÓN DE PROBLEMAS

- 35 Antes de llamar al servicio técnico

39 GARANTÍA LIMITADA

- 39 EE. UU.

INSTRUCCIONES IMPORTANTES DE SEGURIDAD

LEA TODAS LAS INSTRUCCIONES ANTES DE UTILIZAR

ESPAÑOL

Mensajes de seguridad

Su seguridad y la de los demás son muy importantes.

Tanto en este manual como en el equipo, hemos proporcionado muchos mensajes de seguridad importantes. Siempre debe leer y respetar todos los mensajes de seguridad.



Este es el símbolo de alerta de seguridad.

Este símbolo le advierte sobre posibles riesgos que pueden ocasionar lesiones o la muerte a usted o a otros. El símbolo de alerta de seguridad siempre estará acompañado de las palabras "ADVERTENCIA" o "PRECAUCIÓN" y seguido de un mensaje de seguridad importante.

Estos términos significan lo siguiente:



ADVERTENCIA

El incumplimiento de las instrucciones podría causarle la muerte o lesiones graves.



PRECAUCIÓN

El incumplimiento de las instrucciones podría causarle lesiones o daños al producto.

Todos los mensajes de seguridad le indicarán cuáles son los peligros potenciales, cómo reducir la posibilidad de lesiones y qué podría suceder si no sigue las instrucciones.

MENSAJES DE ADVERTENCIA

ADVERTENCIA

- Para disminuir el riesgo de explosiones, incendios, descargas eléctricas, quemaduras, lesiones o muerte para las personas que usen este artefacto, siga las precauciones básicas, incluidas las siguientes:

Instalación

- Cumpla con todos los procedimientos de seguridad del sector recomendados, incluido el uso de guantes de manga larga y gafas de seguridad.
- Nunca intente operar este artefacto si se encuentra dañado, si no funciona correctamente, si no está ensamblado por completo o si tiene piezas faltantes o rotas, incluido un cable o enchufe dañado.
- Antes de ser utilizado, este artefacto debe ser correctamente instalado, conforme a lo descrito en este manual.
- Para reducir el riesgo de lesiones graves o muerte, siga todas las instrucciones de instalación.
- Consulte las INSTRUCCIONES DE INSTALACIÓN para obtener información detallada sobre los procedimientos de conexión a tierra. Las instrucciones de instalación se suministran junto con el artefacto para ser consultadas por el instalador. Si el artefacto se traslada a una nueva ubicación, asegúrese de que lo revise y lo vuelva a instalar personal de servicio calificado.
- El traslado o la instalación del artefacto requieren de dos o más personas.
- No instale el artefacto en lugares húmedos.
- Almacene e instale el artefacto donde no esté expuesto a temperaturas bajo cero ni a la intemperie.
- Este artefacto no ha sido diseñado para ser usado en embarcaciones o instalaciones móviles, tales como casas rodantes, remolques o aeronaves.

4 INSTRUCCIONES IMPORTANTES DE SEGURIDAD

- Mantenga los materiales de empaque fuera del alcance de los niños. Los materiales de empaque pueden ser peligrosos para los niños. Corren riesgo de asfixia.
- Destruya el cartón, la bolsa de plástico y los demás materiales de empaque luego de Desempaque el artefacto. Estos materiales podrían utilizarlos los niños para jugar. Las cajas de cartón cubiertas con tapetes, colchas o láminas plásticas pueden convertirse en cámaras herméticas.
- El artefacto debe ser instalado y conectado a tierra por personal de servicio calificado, de acuerdo con los códigos locales.
- Cuando traslade o instale el aparato, tenga especial cuidado en no apretar, aplastar o dañar el cable de alimentación.
- Debe conectarse a un circuito de alimentación de clasificación y tamaño adecuados y debidamente protegido para evitar la sobrecarga eléctrica.
- Debe posicionar este artefacto cerca de una fuente de suministro eléctrico.
- Desconecte el cable de alimentación, el fusible del hogar o el interruptor de corriente antes de instalar o reparar el artefacto.
- El cable de alimentación de este aparato está equipado con un enchufe de 3 clavijas (conexión a tierra) que se conecta con un tomacorriente estándar de 3 clavijas (tierra) para minimizar la posibilidad de descarga eléctrica de este aparato.
- Por ninguna razón debe cortar o quitar la tercera clavija (tierra) del cable de alimentación.
- Use mangueras nuevas cuando conecte la lavadora al suministro de agua. No reutilice mangueras viejas.

FUNCIONAMIENTO

- Lea todas las instrucciones antes de usar el artefacto y consérvelas.
- Use el artefacto únicamente para el fin previsto.
- Si el producto ha estado sumergido en el agua, en agua estancada o en un área anegada, no entre en contacto con el producto y comuníquese de inmediato con un Centro de Información al Cliente de LG Electronics para recibir instrucciones antes de reanudar el uso.
- Si detecta un sonido extraño, olor a quemado o a químico, o humo provenientes del artefacto, desconéctelo de inmediato y contáctese con un Centro de Información al Cliente de LG Electronics.
- Bajo ciertas condiciones, podría producirse gas hidrógeno en un sistema de agua caliente que no ha sido utilizado por dos semanas o más. EL GAS HIDRÓGENO ES EXPLOSIVO. Si el sistema de agua caliente no se ha usado durante ese período de tiempo, abra todas las llaves de agua caliente y deje que fluya varios minutos antes de usar el artefacto. Esto eliminará el gas hidrógeno acumulado. Dado que el gas hidrógeno es inflamable, no fume ni use ninguna llama abierta durante este proceso.
- No introduzca las manos en la lavadora si la cuba, el tambor, el agitador o cualquier pieza interior del artefacto se encuentra en movimiento. Antes de cargar, descargar o agregar artículos, presione Inicio/ Pausa y espere que la cuba o el tambor se detengan por completo antes de introducir las manos en el interior.
- Este artefacto no ha sido diseñado para ser utilizado por personas con capacidades físicas, sensoriales o mentales disminuidas (incluidos niños) o que no cuenten con la experiencia o los conocimientos necesarios para operarlo, salvo que una persona responsable de su seguridad les brinde la supervisión o la instrucción pertinente en cuanto al uso del artefacto.
- No permita que niños o mascotas jueguen con el electrodoméstico, sobre o dentro de éste. Es necesaria la supervisión cuando el electrodoméstico es utilizado cerca de niños o mascotas.
- Mantenga los productos de lavandería lejos del alcance de los niños. Para evitar lesiones a las personas, preste atención a todas las advertencias que figuran en las etiquetas de los productos.
- Repare o reemplace de inmediato todos los cables de alimentación deshilachados o dañados de otra forma. No use un cable que exhiba roturas o abrasión en su longitud o en sus extremos.
- Nunca desconecte el artefacto tirando del cable de alimentación. Sujete siempre con firmeza el enchufe y tire derecho para extraerlo del tomacorriente.
- No use un cable de extensión ni un adaptador con este artefacto.

- No sujete el cable de alimentación ni toque los controles del artefacto con las manos húmedas.
- No modifique ni extienda el cable de alimentación.
- Si se daña el cable de electricidad, solo el fabricante está autorizado para reemplazarlo, o bien su agente de servicio técnico o una persona de calificación similar para prevenir riesgos.
- No coloque prendas aceitosas o grasosas, velas o materiales inflamables encima del artefacto.
- Mantenga el área debajo de los artefactos y sus alrededores libre de materiales combustibles (pelusa, papel, trapos, etc.), gasolina, productos químicos y otros vapores o líquidos inflamables.
- No almacene ni use gasolina u otros líquidos o vapores inflamables cerca de este artefacto ni de ningún otro.
- No mezcle cloro con amoníaco o ácidos, como por ejemplo, vinagre. Siga las instrucciones del envase cuando utilice productos de lavandería. Su uso incorrecto puede producir gases venenosos, los cuales pueden ocasionar lesiones graves o la muerte.
- Nunca utilice productos químicos agresivos, limpiadores abrasivos ni solventes para limpiar la lavadora. Estos productos arruinarán el acabado.
- No lave prendas que hayan sido previamente limpiadas, lavadas o manchadas con gasolina, solventes de limpieza en seco, aceite vegetal o de cocina u otras sustancias inflamables o explosivas, ni prendas a las cuales se haya sumergido en estos productos, ya que los mismos emiten vapores que pueden inflamarse o explotar.
- No agregue gasolina, solventes de limpieza en seco ni otras sustancias explosivas o inflamables al agua del lavado. Estas sustancias emiten vapores que pueden inflamarse o explotar.
- En el caso de que se produzca una fuga de gas (gas propano, gas licuado de petróleo, etc.), no ponga en funcionamiento este artefacto ni ningún otro. Abra una puerta o una ventana para ventilar el área de inmediato.
- No utilice indebidamente los controles.
- Asegure la manguera de drenaje de forma segura en su lugar a manera de evitar inundaciones.
- No maltrate la puerta, no se siente ni se pare sobre ella.
- Verifique siempre el interior del electrodoméstico para detectar objetos extraños.
- No permita que agua, blanqueador u otros líquidos permanezcan dentro del tambor durante largos períodos de tiempo. Esto podría corroer el tambor o provocar moho u olores.
- No seque en el artefacto artículos que no estén lavados.

Mantenimiento

- No repare ni reemplace ninguna parte del electrodoméstico. Todas las reparaciones deben ser realizadas por personal de servicio calificado a menos que se recomiende específicamente en este manual del propietario. Utilice sólo piezas de fábrica autorizadas.
- Desconecte el artefacto del suministro eléctrico antes de limpiarlo o de realizar cualquier tipo de mantenimiento que pueda realizar el usuario. Colocar los controles en la posición de apagado no desconecta el artefacto del suministro eléctrico.
- Quite el polvo o los materiales extraños de las clavijas del enchufe de alimentación.
- No desarme ni repare el artefacto por su cuenta.
- Quite la puerta antes de sacar de servicio o desechar el artefacto para evitar el riesgo de que niños o animales pequeños queden atrapados adentro.
- Asegúrese de que la tapa o el cajón del dispensador se encuentren siempre cerrados cuando no se les estén colocando productos de lavandería.

Instrucciones de conexión a tierra

- La conexión inadecuada del conductor de conexión a tierra puede resultar en riesgo de choque eléctrico. Pregunte a un electricista calificado o al personal de servicio si no está seguro si el artefacto está

6 INSTRUCCIONES IMPORTANTES DE SEGURIDAD

adecuadamente conectado a tierra. No modifique el enchufe que viene con el artefacto. Si no cabe en el contacto, pida que un electricista calificado instale un contacto apropiado.

- El artefacto debe estar conectado a tierra. En caso de funcionamiento defectuoso o avería, la conexión a tierra reduce el riesgo de choque eléctrico al establecer una ruta de menor resistencia para la corriente eléctrica. El artefacto viene equipado con un cable eléctrico que tiene un conductor para conexión a tierra y un enchufe con conexión a tierra. El enchufe debe ser conectado a un contacto apropiado que esté instalado y conectado a tierra de acuerdo con todos los códigos y ordenanzas locales.

MENSAJES DE PRECAUCIÓN

PRECAUCIÓN

- Para reducir el riesgo de lesiones leves o moderadas a personas, el mal funcionamiento o daño al producto o propiedad cuando use este producto, siga las precauciones básicas, incluidas las siguientes:

ESPAÑOL

Instalación

- Instale el producto sobre un piso firme y nivelado.

FUNCIONAMIENTO

- No coloque ningún objeto encima del artefacto.
- Cierre las llaves de agua y desconecte el artefacto si este no será usado por un periodo de tiempo prolongado, por ejemplo, durante las vacaciones.
- SIEMPRE siga las instrucciones para cuidado de los tejidos suministradas por el fabricante.
- Use suavizantes o productos para eliminar la electricidad estática solamente según las recomendaciones del fabricante.
- No combine productos de lavandería en una misma carga, a menos que este uso se especifique en la etiqueta.
- No toque el agua de desagüe, ya que podría estar caliente.
- Si las mangueras de drenaje y de entrada de agua se congelan en invierno, descongélelas antes de utilizar el electrodoméstico.
- No almacene ni vierta limpiadores, blanqueadores (blanqueador con cloro, blanqueador oxigenado, etc.) ni detergentes líquidos encima del artefacto. Si lo hace, podría ocasionar corrosión, decoloración o daño de la superficie del artefacto.
- Las prendas o los artículos impermeables o resistentes al agua se deben lavar solo en el ciclo **Waterproof (Impermeables), Bedding (Ropa de Cama), Bulky/Large (Voluminosas/Grandes) o Jumbo Wash (Lavado Jumbo)**. (Entre los ejemplos se incluyen prendas resistentes al agua, fundas para colchones, prendas para exteriores y tapetes de plástico). Si se utiliza otro ciclo, se pueden producir lesiones personales o daños a la lavadora, a las prendas, a las paredes, al piso y a los objetos circundantes, debido a la vibración anormal.

GUARDE ESTAS INSTRUCCIONES

8 DESCRIPCIÓN GENERAL DEL PRODUCTO

DESCRIPCIÓN GENERAL DEL PRODUCTO

Características del producto

Las ilustraciones en esta guía pueden diferir de los componentes y accesorios reales, los cuales están sujetos a cambios sin previo aviso por parte del fabricante a fin de introducir mejoras en el producto.

⚠ ADVERTENCIA

- Para su seguridad y para prolongar la vida útil del producto, use solo componentes autorizados. El fabricante no se hace responsable del mal funcionamiento del producto, los daños a la propiedad o las lesiones corporales causadas por el uso de componentes, partes o productos no autorizados adquiridos por separado.

Vista frontal

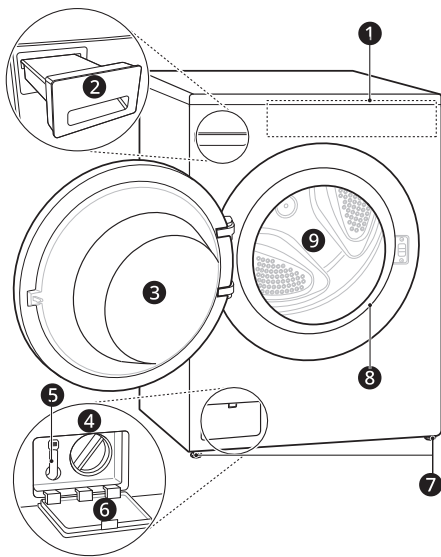

- ❶ Panel de control
- ❷ Bandeja dispensadora de detergente (ezDispense/dispensador manual)
- ❸ Puerta
- ❹ Filtro de la bomba de drenaje
- ❺ Manguera de drenaje
- ❻ Cubierta del filtro de la bomba de Drenaje
- ❼ Patas de nivelación
- ❽ Sello de la Puerta
- ❾ Tambor

Vista trasera

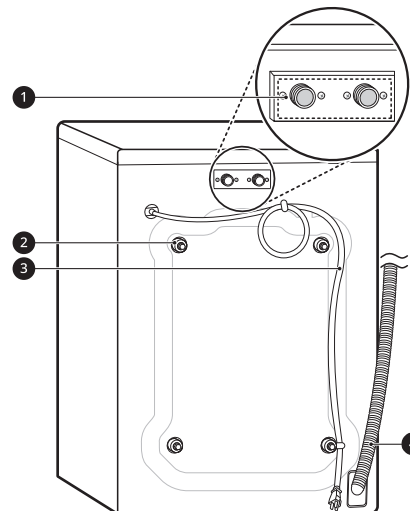

- ❶ Entradas de Agua
- ❷ Tornillos de transporte
- ❸ Cable de Alimentación
- ❹ Manguera de drenaje

Accesorios

Accesorios incluidos

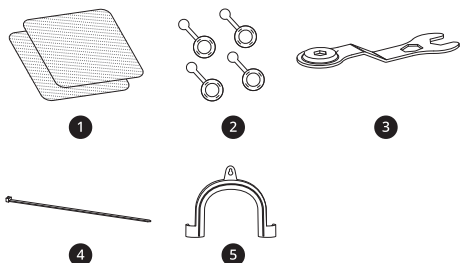

- ❶ Apoyos antideslizantes
- ❷ Tapones de agujeros
- ❸ Llave
- ❹ Correa
- ❺ Codo de soporte (para asegurar la manguera de desagüe)

Especificaciones del producto

Modelo	WM6700H*A
Requisitos eléctricos	120 V~, 60 Hz
Presión de agua mín./máx.	20 psi - 120 psi (138 kPa - 827 kPa)
Dimensiones (ancho X altura X profundidad)	27" X 39" X 33 1/4" (70 cm X 99 cm X 84 cm)
Profundidad máxima con la puerta abierta	55" (139.6 cm)
Peso neto	209.5 lb (95 kg)
Velocidad máx. de centrifugado	1300 RPM

Accesorios requeridos (se vende por separado)



- ❶ Mangueras de agua caliente y fría

Accesorios opcionales (se vende por separado)

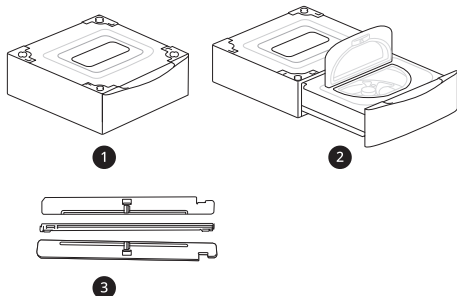

- ❶ Pedestal†
- ❷ Pedestal lavador†
- ❸ Kit de Apilamiento

† Verifique el ancho del pedestal antes de comprar para asegurarse de que coincida el ancho de su artefacto (27" (70 cm) o 29" (74 cm)).

10 INSTALACIÓN

INSTALACIÓN

Antes de la instalación

Descripción general de la instalación

Lea las siguientes instrucciones de instalación inmediatamente después de adquirir esta lavadora o transportarla a otra ubicación.

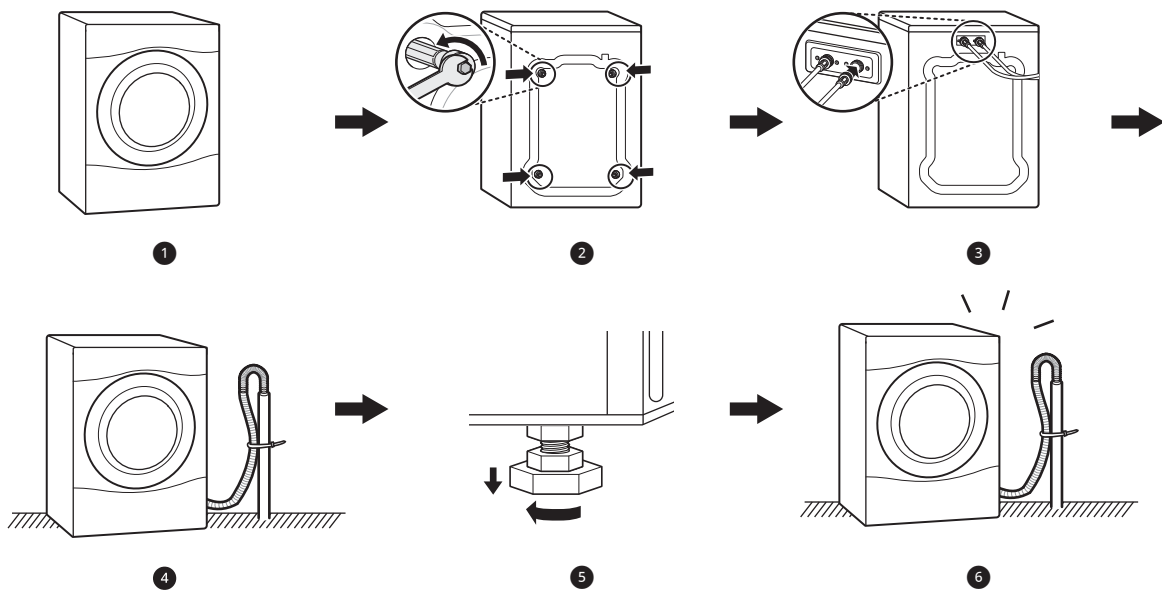

- ➊ Elección de la ubicación adecuada
- ➋ Desempaquete y retiro del material de transporte
- ➌ Conexión de las mangueras de ingreso
- ➍ Conexión de la manguera de desagüe
- ➎ Nivelación de la lavadora
- ➏ Revisión final de la instalación

⚠ ADVERTENCIA

- El traslado o la instalación del artefacto requieren de dos o más personas. El incumplimiento de estas instrucciones podría causar lesiones.
- Almacene e instale el artefacto donde no esté expuesto a temperaturas bajo cero ni a la intemperie. El incumplimiento de esta advertencia puede causar daños al producto o las piezas, lesiones graves, incendios, descargas eléctricas o la muerte.
- Conecte la lavadora a tierra adecuadamente, de acuerdo con todos los códigos y las ordenanzas vigentes. El incumplimiento de esta advertencia puede causar lesiones graves, incendios, descargas eléctricas o la muerte.
- Para garantizar una circulación de aire adecuada, no bloquee la abertura grande que se encuentra en la parte inferior de la lavadora con tapetes u otros materiales.
- No retire la clavija de conexión a tierra del cable de alimentación. No utilice un adaptador ni un cable de extensión. Conecte a un tomacorriente de 3 clavijas con conexión a tierra. El incumplimiento de esta advertencia puede causar lesiones graves, incendios, descargas eléctricas o la muerte.

- Ciertas piezas internas no tienen conexión a tierra en forma intencional y pueden presentar un riesgo de descarga eléctrica sólo durante la reparación. Personal de servicio: No toque la bomba, la válvula, el motor o el tablero de control cuando el aparato esté recibiendo energía.

Herramientas necesarias

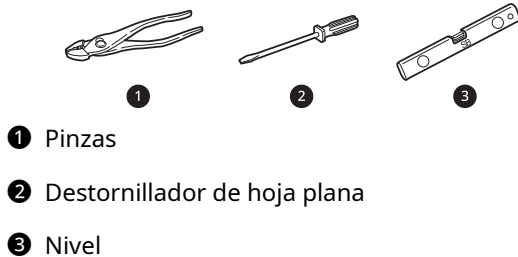

- ❶ Pinzas
- ❷ Destornillador de hoja plana
- ❸ Nivel

- El tomacorriente debe estar conectado a tierra según las regulaciones y los códigos de cableado eléctrico vigentes.
- Utilice un interruptor de circuito o un fusible de acción retardada.
- Es responsabilidad y obligación personal del propietario de la lavadora contar con un tomacorriente adecuado que haya sido instalado por personal de servicio calificado.

Elección de la ubicación adecuada

Revise los siguientes requisitos para la ubicación de instalación antes de instalar la lavadora.

- Permita que quede espacio suficiente entre los muros y la lavadora para su instalación.
- Asegúrese de que el piso esté limpio, seco y libre de polvo, suciedad, agua y aceite, para que las patas de nivelación no se deslicen fácilmente. Las patas de nivelación que se muevan o deslicen por el piso podrían contribuir a un exceso de vibración y ruido.
- Si el piso es demasiado flexible, refuércelo para volverlo más rígido. Si el piso no es sólido, se podrían generar vibraciones y ruidos intensos.
- Si es necesario utilizar un depósito de drenaje, tenga mucho cuidado de seguir las instrucciones que se proporcionan con este y asegúrese de que ajustar las patas niveladoras para que tengan un contacto firme y uniforme con el depósito. El uso de depósitos de drenaje y la falta de nivelación adecuada de la lavadora pueden aumentar la vibración y el ruido durante el funcionamiento.

Suelo

- Para minimizar ruidos y vibraciones, instale la lavadora en un piso sólidamente construido y a nivel, que pueda brindar soporte a la lavadora sin hundirse ni rebotar.
- La lavadora debe instalarse en un suelo firme para minimizar la vibración que se produce durante el centrifugado. Los pisos de concreto son los más indicados, pero un piso de madera es suficiente, siempre y cuando esté construido conforme a las normas de la FHA.
- El piso debajo de la lavadora no debe tener una pendiente de más de 1 pulgada (2.5 cm) de lado a lado o de adelante hacia atrás.
- No se recomienda su instalación en superficies cubiertas por alfombras o baldosas blandas.
- Nunca instale la lavadora sobre una plataforma ni sobre una estructura de soporte débil.

Instalación en el piso

Para garantizar el espacio suficiente para las mangueras de entrada de agua y desagüe, y para la circulación de aire, deje un espacio de, al menos, **1 pulgada (2.5 cm)** a cada lado y **4 pulgadas (10 cm)** detrás de la lavadora. Asegúrese de tener en cuenta las molduras de pisos, puertas o muros que podrían aumentar los espacios necesarios.

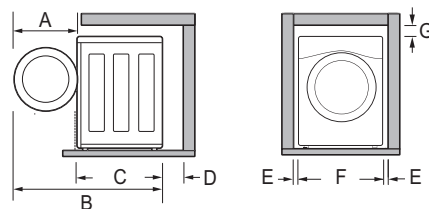

Dimensiones y espacios	
A	24 3/4" (62.6 cm)

12 INSTALACIÓN

Dimensiones y espacios	
B	55" (139.6 cm)
C	33 1/4" (84 cm)
D	4" (10 cm)
E	1" (2.5 cm)
F	27" (70 cm)
G	1/4" (0.5 cm)

Instalación Apilada o de Pedestal

La lavadora puede apilarse debajo de un secador o sobre un pedestal o pedestal lavador.

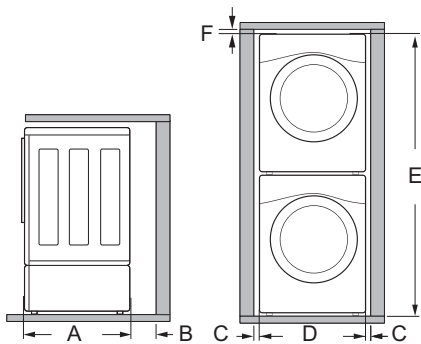

Dimensiones y espacios	
A	33 1/4" (84 cm)
B	4" (10 cm)
C	1" (2.5 cm)
D	27" (70 cm)
E	77 1/2" (196.8 cm)
F	1/4" (0.5 cm)

NOTA

- Consulte las instrucciones que se suministran junto con el kit de pedestal opcional antes de instalar el electrodoméstico sobre el pedestal.
- No utilice una bandeja de drenaje con una instalación de pedestal o pedestal lavadora, ya que ésta podría bloquear el cajón. Utilizar una bandeja de drenaje podría causar un incremento en el ruido y la vibración durante la operación.

Desempaque y retiro del material de transporte

Retire todo el material de transporte de la lavadora para su adecuada operación y verifique que no haya daños provocados durante el envío.

⚠ PRECAUCIÓN

- No remover el material de transporte podría causar ruido y vibración excesiva.

Desempaque del material de transporte

*Algunos modelos se envían sin soporte del tambor.

Levante la lavadora de la base de espuma.

- Luego de quitar el cartón y el material de transporte, levante la lavadora de la base de espuma.
- Asegúrese de que el soporte plástico del tambor ①* salga junto con la base y que no quede atascado en la parte inferior de la lavadora.
- Si debe recostar la lavadora para retirar la base de cartón ②, siempre proteja sus lados y recuéstela con cuidado sobre un costado. No apoye la lavadora sobre su parte posterior o frontal.

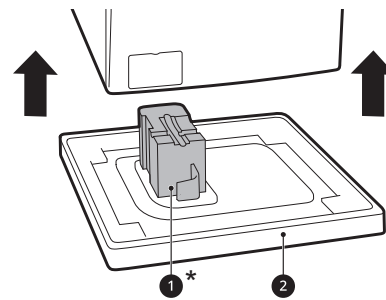

Retiro del material de transporte

- 1 Retire los ensambles de pernos.
 - Comenzando por los dos pernos de transporte de la parte inferior ③, use la llave incluida para aflojar por completo los 4 pernos de transporte haciéndolos girar a la izquierda.

- Retire los ensambles de pernos (pernos y retenedores) moviéndolos suavemente a medida que tira de ellos.

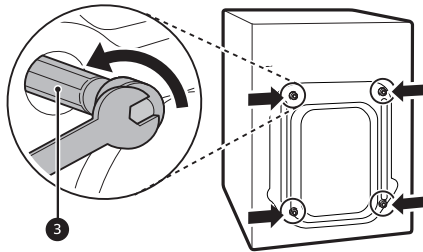

2 Instale los tapones para los orificios.

- Localice los cuatro tapones para orificios **4** incluidos en el paquete de accesorios o sujetos a la parte posterior de la lavadora. Instálelos en los orificios de los ensambles de pernos.

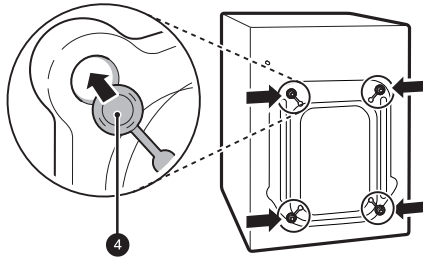

⚠ PRECAUCIÓN

- Después de retirarlos, guarde los ensambles de pernos para uso futuro. Para evitar el daño de los componentes internos, no transporte la lavadora sin volver a instalar los pernos de transporte. Si no se retiran los pernos de transporte y los retenedores, existe la posibilidad de que se produzcan ruidos y vibraciones intensas que podrían provocar daños permanentes en la lavadora.

NOTA

- El cable de alimentación está sujeto al lado posterior de la lavadora con un perno de transporte para contribuir a evitar que se haga funcionar el artefacto con los pernos de transporte colocados.

Conexión de las mangueras de entrada de agua

Para evitar costosos daños por agua, compre e instale mangueras de entrada de agua nuevas al instalar la lavadora.

⚠ ADVERTENCIA

- No apriete extremadamente ni cruce los conectores de las mangueras. Al apretar en extremo o cruzar los conectores se pueden dañar las válvulas o los acoplamientos y esto podría resultar en fugas y daños a la propiedad.
- No reutilice mangueras viejas. Utilice únicamente nuevas mangueras al instalar la lavadora. Las mangueras viejas podrían tener fugas o estallar causando una inundación y daño a la propiedad. Contacte al Centro de Información al Cliente de LG para asistencia en la compra de mangueras.

NOTA

- Revise periódicamente las mangueras para detectar rajaduras, fugas y desgaste, y reemplácelas cada cinco años.
- No estire intencionalmente las mangueras de agua y asegúrese de que no estén apretadas, aplastadas ni plegadas por otros objetos.
- La presión del suministro de agua debe ser de entre **20 psi y 120 psi (138 – 827 kPa)**. Si la presión del suministro de agua es mayor que **120 psi**, se debe instalar una válvula reductora.
- El calentador de agua caliente se debe ajustar para que suministre agua a una temperatura de **120 °F a 135 °F (48 °C a 57 °C)** a fin de controlar las temperaturas de lavado de manera correcta.
- No almacene ni instale la lavadora en un sitio sujeto a temperaturas de congelamiento. Esto puede provocar daños a las mangueras de entrada de agua y a los mecanismos internos de la lavadora. Si esta estuvo expuesta a temperaturas de congelamiento antes de su instalación, déjela a temperatura ambiente durante varias horas antes de utilizarla y compruebe que no presente fugas antes de ponerla en funcionamiento.
- No utilice mangueras de prevención de inundaciones con dispositivos de cierre automático, ya que pueden activarse durante el llenado y evitar que se llene la lavadora de manera adecuada.

Cómo conectar las mangueras de entrada de agua

- 1 Verifique los conectores y los sellos. Inspeccione el conector roscado de cada manguera y asegúrese de que cada una cuente con un sello de goma **1** colocado en cada extremo para evitar fugas.

14 INSTALACIÓN

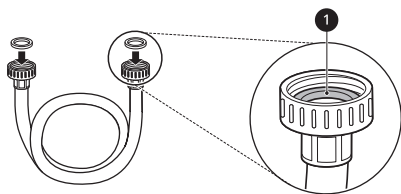

2 Conecte las mangueras de suministro de agua.

- Conecte las mangueras de suministro de agua a las llaves de paso de agua caliente y fría y apriete las conexiones manualmente y luego utilice unas pinzas para apretarlas otros 2/3 de vuelta.
- Conecte la manguera azul a la llave de agua fría y la manguera roja a la llave de agua caliente.

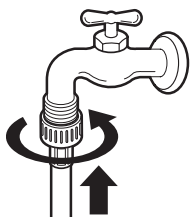

3 Enjuague las mangueras de entrada.

- Una vez que las mangueras estén conectadas, abra las llaves de agua y enjuague toda sustancia extraña, como suciedad, arena y aserrín.
- Drene el agua en una cubeta y verifique la temperatura del agua a fin de asegurarse de haber conectado las mangueras a las llaves de paso correctas.

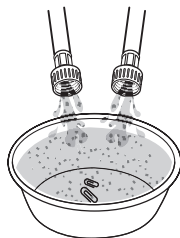

4 Fije las mangueras de entrada a la parte posterior de la lavadora.

- Fije la manguera de entrada de agua caliente a la entrada de agua caliente de la parte posterior de la lavadora. Fije la manguera de entrada de agua fría a la entrada de agua fría de la parte posterior de la lavadora.
- Ajuste los conectores para asegurarlos bien. Abra por completo ambas llaves y verifique

que no existan fugas en los dos extremos de las mangueras.

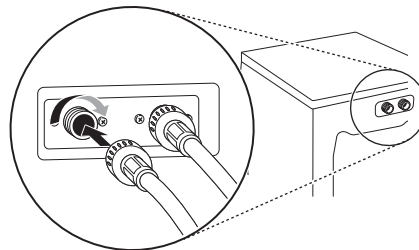

Conexión de la manguera de desagüe

La manguera de drenaje puede ser instalada utilizando un tubo independiente o un lavabo.

⚠ ADVERTENCIA

- La manguera de desagüe siempre debe estar conectada adecuadamente. Si la conexión de la manguera de desagüe no se encuentra bien asegurada, podrían producirse inundaciones y daños a la propiedad.

NOTA

- El desagüe debe estar instalado según las regulaciones y los códigos locales vigentes.
- Asegúrese de que la manguera de desagüe no se encuentre estirada, pellizcada, aplastada ni plegada.
- El extremo de la manguera de drenaje debe estar ubicado un mínimo de **24" (61 cm)** y un máximo de **96" (244 cm)** por encima de la parte inferior de la lavadora.
- Para obtener mejores resultados, ubique el extremo de la manguera de drenaje a no más de **66" (168 cm)** por encima de la parte inferior de la lavadora. A medida que la salida de drenaje se eleva más de **66" (168 cm)**, la función de drenaje se verá cada vez más afectada.
- Nunca genere un sello hermético entre la manguera y el desagüe con una cinta u otros medios. Si no existe una trampa de aire, se puede extraer el agua desde el tambor, lo que perjudicará el rendimiento del lavado/enjuague o dañará la ropa.

Uso de un tubo independiente para drenaje

- Enganche el extremo de la manguera en el codo de soporte.
 - Conecte el codo de soporte **1** a unas **4 pulgadas (10 cm)** del extremo de la manguera de desagüe. Si la manguera de desagüe se extiende a más de **4 pulgadas (10 cm)** del extremo del codo de soporte, podrían proliferar microorganismos o moho dentro de la lavadora.

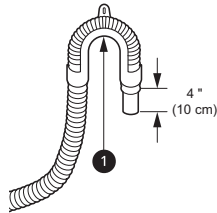

- Inserte el extremo de la manguera de desagüe en el tubo independiente.

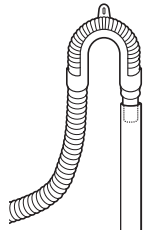

- Utilice la correa proporcionada **2** para fijar la manguera de desagüe en su lugar.

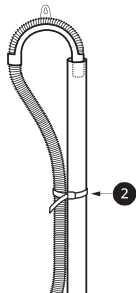

- Si las válvulas de agua y de drenaje están integradas a la pared, ajuste la manguera de desagüe a unas de las mangueras de agua con la correa proporcionada **3** (lado acanalado hacia dentro).

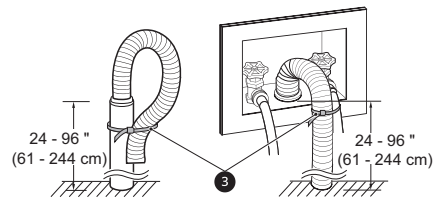

Uso del lavabo para drenaje

- Enganche el extremo de la manguera en el codo de soporte.
 - Conecte el codo de soporte **1** a unas **4 pulgadas (10 cm)** del extremo de la manguera de desagüe. Si la manguera de desagüe se extiende a más de **4 pulgadas (10 cm)** del extremo del codo de soporte, podrían proliferar microorganismos o moho dentro de la lavadora.

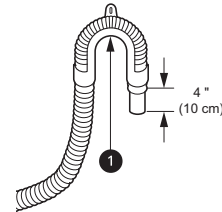

- Cuelgue el extremo de la manguera de desagüe sobre el borde del lavabo.

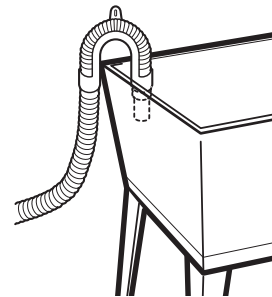

- Utilice la correa proporcionada para asegurar la manguera de desagüe en su lugar.

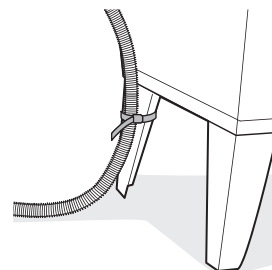

16 INSTALACIÓN

Nivelación de la lavadora

El tambor de la lavadora gira a velocidades muy altas. Para minimizar el ruido, la vibración y los movimientos no deseados, la lavadora debe instalarse en una superficie sólida y nivelada.

⚠ PRECAUCIÓN

- Si se utiliza la lavadora sin nivelarla, se pueden producir excesos de vibración y ruido y causar problemas en su funcionamiento.
- Ajuste las patas de nivelación solo en la medida necesaria para nivelar la lavadora. Si las patas de nivelación tienen más altura de la necesaria, se pueden producir vibraciones.

NOTA

- Antes de instalar la lavadora, asegúrese de que el piso esté limpio, seco y libre de polvo, suciedad, agua y aceite, para que las patas de la lavadora no se deslicen fácilmente. Las patas que se muevan o deslicen por el piso podrían provocar un exceso de vibración y ruido.

2 Ajuste las patas de nivelación.

- Gire las 4 patas de nivelación en una dirección para subir la lavadora y en la otra dirección para bajarla.

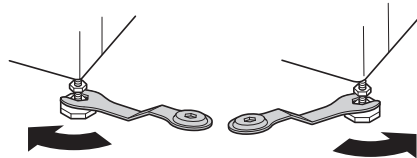

3 Verifique el nivel nuevamente.

- Empuje o sacuda los bordes superiores de la lavadora de manera suave para asegurarse de que no se balancee. Si la lavadora se balancea, reajuste las patas de nivelación.

4 Ajuste las tuercas de seguridad ②

- Gire las tuercas hacia la izquierda y apriételas cuando la lavadora esté nivelada.

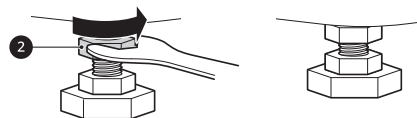

Nivelación de la lavadora

1 Coloque la lavadora en su ubicación final.

- Tenga especial cuidado en no pellizcar, estirar o aplastar las mangueras de suministro de agua y drenaje. Si tiene un nivel de carpintero ①, puede usarlo para comprobar que la lavadora esté nivelada. La pendiente bajo la lavadora no debe superar **1 pulg.**, y los 4 patas de nivelación deben estar firmemente apoyadas en el suelo.

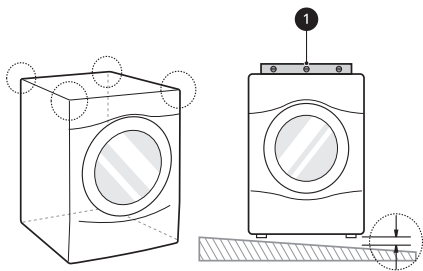

Uso de apoyos antideslizantes

Si instala la lavadora sobre una superficie resbaladiza, puede que esta se mueva a causa de la vibración excesiva. Una nivelación incorrecta puede resultar en un mal funcionamiento debido al ruido y la vibración. Si esto sucede, instale los apoyos antideslizantes debajo de las patas de nivelación y ajuste el nivel.

1 Limpie el suelo antes de colocar los apoyos antideslizantes.

- Utilice un paño seco para limpiar y quitar cualquier objeto extraño o humedad. Si la superficie sigue húmeda, los apoyos antideslizantes podrían resbalarse.

2 Ajuste el nivel tras colocar la lavadora en el área de instalación.

3 Coloque el lado adhesivo ③ del apoyo antideslizante sobre el suelo.

- Es más efectivo instalar las almohadillas antideslizantes debajo de las patas

niveladoras frontales. Si es difícil instalar las almohadillas antideslizantes debajo de las patas frontales, instálelas debajo de las patas posteriores.

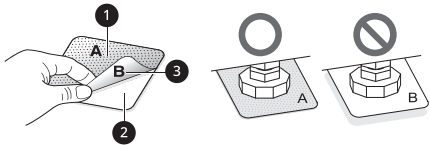

- 1 Este lado hacia arriba
- 2 Retire la parte de atrás

4 Vuelva a comprobar la nivelación de la lavadora.

- Empuje o sacuda los bordes superiores de la lavadora de manera suave para asegurarse de que no se balancee. Si la lavadora se balancea, vuelva a nivelarla.

Revisión final de la instalación

Conexión al suministro eléctrico

Enchufe la lavadora en un tomacorriente de 3 clavijas de **120 V, 60 Hz** clavijas con conexión a tierra.

⚠ ADVERTENCIA

- No utilice cables o enchufes de alimentación gastados o dañados. Remplácelos o repárelos de inmediato. No hacerlo podría provocar un accidente mortal, un incendio, descarga eléctrica o problemas en el funcionamiento del aparato.
- No modifique el enchufe y el cable de alimentación proporcionados con el artefacto. No los dañe cuando instale o traslade la lavadora. Si se producen daños, puede provocar muerte, incendios, descargas eléctricas o mal funcionamiento del artefacto.
- Asegúrese de que el artefacto esté conectado a tierra.
- Conecte este artefacto a un tomacorriente con conexión a tierra acorde a su clasificación antes del uso. No hacerlo podría provocar un incendio, descarga eléctrica o problemas en el funcionamiento del aparato.
- No dañe ni corte la clavija de conexión a tierra del cable de alimentación. Si lo hace podría provocar un accidente mortal, un incendio, descarga eléctrica o problemas en el funcionamiento del aparato.

- La conexión incorrecta del conductor de puesta a tierra del equipo puede provocar un riesgo de descarga eléctrica. Consulte con un electricista calificado o técnico de servicio si tiene dudas sobre si el aparato está debidamente conectado a tierra. Si el enchufe no encaja en el tomacorriente, haga que un electricista calificado instale un tomacorriente adecuado.
- El artefacto y el tomacorriente deben estar ubicados de manera tal que se pueda acceder al enchufe fácilmente.
- No utilice adaptadores ni cables de extensión. De hacerlo podría provocar un accidente mortal, lesiones graves, un incendio, descarga eléctrica o problemas en el funcionamiento del aparato.
- Para un mejor rendimiento, conecte el aparato en una toma de corriente individual exclusiva. Esto ayuda a evitar la sobrecarga de los circuitos eléctricos de la casa, lo que podría causar un peligro de incendio por sobrecalentamiento de los cables.
- Si fuera necesario, utilice un cable de extensión con un enchufe de 3 clavijas (conexión a tierra), nuevo y homologado por UL, con una clasificación no menor a la del circuito derivado. No utilice un cable de extensión de una longitud mayor a 3 pies. El incumplimiento de estas advertencias puede resultar en lesiones graves, incendios, descargas eléctricas o la muerte.

Prueba de la lavadora

Verifique que la lavadora esté correctamente instalada y ejecute un ciclo de prueba.

- 1 Cargue la lavadora con 6 toallas de baño gruesas (aproximadamente, 6 libras).
- 2 Presione el botón de **Encendido/Apagado**.
- 3 Gire la perilla y seleccione el ciclo **Quick Wash (Lavado rápido)**.
- 4 Presione el botón de **Inicio/Pausa** para iniciar el ciclo de lavado.
- 5 Compruebe que se suministra agua, que la lavadora no se balancea ni vibra en exceso y que desagota bien durante el ciclo de centrifugado.

18 INSTALACIÓN

NOTA

- Si el agua se fuga durante su suministro, vea **Conexión de las mangueras de entrada de agua** para conectarlas correctamente.
 - Si la lavadora se balancea y vibra en exceso, consulte la sección **Nivelación de la lavadora** para nivelarla de nuevo.
 - Si el drenaje no funciona, vea **Conexión de la Manguera de Desagüe** para instalar la manguera apropiadamente.
-

FUNCIONAMIENTO

Antes de utilizarlo

⚠ ADVERTENCIA

- Para reducir el riesgo de incendios, descargas eléctricas o lesiones a las personas, lea las INSTRUCCIONES DE SEGURIDAD antes de operar este artefacto.

Funcionamiento general

1 Clasificación y carga de la lavadora.

- Dependiendo de la necesidad, clasifique la ropa según tipo de tejido, nivel de suciedad, color o tamaño de la carga. Abra la puerta y cargue las prendas en la lavadora.
- Si utiliza paquetes de detergente de un solo uso, o detergentes en tabletas o en gel, colóquelos en el tambor antes de añadir sus prendas.

2 Agregue productos de limpieza.

- Llene la reserva más grande de **ezDispense** con detergente líquido **HE (de alta eficiencia)**. Llene la reserva más pequeña con suavizante de telas líquido, si lo desea.
- Use el compartimento frontal de detergente del dispensador manual para detergente líquido o en polvo, o blanqueador a base de oxígeno. Coloque el blanqueador con cloro líquido SOLO en el compartimento del blanqueador en la parte posterior del dispensador manual.
- No coloque paquetes de detergente líquido o en polvo, o detergentes en tabletas o en gel en el dispensador.

3 Encendido de la lavadora.

- Presione el botón de **Encendido/Apagado** para encender la lavadora.

4 Seleccione un ciclo.

- Gire la perilla selectora de ciclos hasta que se seleccione el ciclo deseado y presione el botón ✓(**OK (Aceptar)**).
- La configuración predeterminada de temperatura de lavado, velocidad de centrifugado, nivel de suciedad y opción se muestran para el ciclo seleccionado.
- El ciclo **Normal** debe seleccionarse para cambiar sus configuraciones predeterminadas.
- Presionar el botón de **Inicio/Pausa** sin seleccionar un ciclo inmediatamente inicia el ciclo **Normal** con las configuraciones predeterminadas.

5 Ajuste la Configuración.

- Pueden modificarse las configuraciones predeterminadas del ciclo seleccionado, si así se lo desea, con los botones de opción y de modificación de ciclo.
- No todas las modificaciones y opciones están disponibles para todos los ciclos. Sonará una alarma diferente y el indicador LED no se enciende si la selección no está permitida.

6 Comienzo del ciclo.

- Presione el botón de **Inicio/Pausa** para iniciar el ciclo. La puerta se traba y la lavadora se agita brevemente sin agua para medir el peso de la carga.

20 FUNCIONAMIENTO

- Si el botón de **Inicio/Pausa** no es presionado dentro de cierto tiempo, la lavadora se apagará automáticamente y todas las configuraciones se perderán.

7 Fin de ciclo.

- Una melodía sonará cuando el ciclo haya finalizado. Remueva inmediatamente las prendas de la lavadora para reducir las arrugas.
- Verifique alrededor del sello de la puerta cuando retire la ropa lavada y busque si no han quedado objetos pequeños atrapados en el sello.

NOTA

- La lavadora centrifuga el lavado de manera que le permite utilizar menos agua mientras satura completamente las prendas. Es normal que no pueda ver agua durante el ciclo de lavado.
- Si la temperatura o el nivel de agua dentro de la máquina es demasiado alto, la puerta no se desbloqueará cuando presione el botón de **Inicio/Pausa**, y la función **Add Garments (Añadir prendas)** no estará disponible (en modelos aplicables). Para detener un ciclo y drenar el agua completamente, apague y encienda el aparato, y luego seleccione **Quick Wash (Lavado rápido)**.

Carga de la lavadora

Consejos generales

- Revise y vacíe los bolsillos. Los ganchos para papel, las monedas, los fósforos y otros elementos pueden dañar las prendas y la lavadora.
- Asegúrese de que los zípers y los ganchos de la ropa estén cerrados y amarre cualquier cordón para evitar que las prendas se enganchen o enreden.
- Para mejores resultados, trate previamente las áreas con manchas difíciles.
- Con un cepillo, quite el polvo, los pelos y la suciedad más densa de los artículos antes de lavarlos. El exceso de suciedad o arena puede raspar otras telas y causar un lavado deficiente.
- Para un mejor rendimiento, cargue la ropa como se muestra.

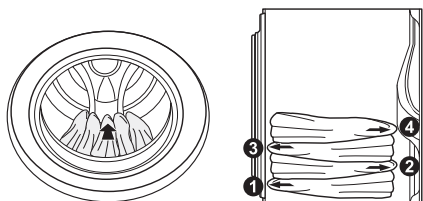

- No presione las prendas cuando las coloque en el tambor.
- Cargue la ropa floja y no llene excesivamente el tambor. Las prendas necesitan espacio para moverse y, así, limpiarse.

- Combine prendas grandes y pequeñas en el tambor. Primero, cargue la ropa más grande. Las prendas grandes no deben representar más de la mitad de la carga total.
- La lavadora puede estar llena por completo, pero el tambor no debe llenarse totalmente con prendas. La puerta de la lavadora debe poder cerrarse con facilidad.
- La lavadora no se llenará ni funcionará con la puerta abierta.

⚠ PRECAUCIÓN

- Las prendas o los artículos impermeables o resistentes al agua se deben lavar solo en el ciclo **Waterproof (Impermeables), Bedding (Ropa de Cama), Bulky/Large (Voluminosas/Grandes)** o **Jumbo Wash (Lavado Jumbo)**. (Entre los ejemplos se incluyen prendas resistentes al agua, fundas para colchones, prendas para exteriores y tapetes de plástico). Si se utiliza otro ciclo, se pueden producir lesiones personales o daños a la lavadora, a las prendas, a las paredes, al piso y a los objetos circundantes, debido a la vibración anormal.

Artículos voluminosos

- Lave las prendas gruesas y voluminosas de manera individual. Las cobijas, los edredones y las colchas pesadas o las camas para mascotas pueden enredarse o provocar una carga desequilibrada si se combinan con otros artículos.

Prendas pequeñas

- No lave prendas pequeñas individualmente. Agregue suficientes prendas similares a la carga para evitar que quede desequilibrada.
- Lave las prendas pequeñas y livianas en una bolsa de malla. Las prendas pequeñas pueden quedar atrapadas en el impulsor al fondo del tambor, y los ganchos de los sostenes pueden engancharse en otras prendas o en el tambor.

Información adicional sobre la operación

El manual del propietario completo se puede encontrar en el sitio web de LG en: <http://gscs-manual.lge.com/Total/DFZ/NA/FL/FX/main.html> o escaneando el código QR.



- Clasificación de prendas
- Agregado de productos de limpieza
- Panel de control
- Ciclos de lavado
- Modificadores de ciclo
- Opciones y funciones adicionales

Agregado de productos de limpieza

Utilización de la función ezDispense

Cuando se enciende la función **ezDispense** el detergente líquido y el suavizante se dispensan en las cantidades establecidas, en el momento adecuado durante el ciclo.

- Una reserva completa de detergente durará alrededor de 18 ciclos estándares, con el tambor lleno aproximadamente hasta la mitad.
- Las opciones predeterminadas se configuran para dispensar **1,5 oz (45 ml)** de detergente y **1 oz (30 ml)** de suavizante para **11 lb (5 kg)** de ropa con suciedad normal. Para cambiar esta opción, utilice el botón **Default Det. Dispense (Dosificación de detergente predeterminada)** o **Default Soft. Dispense (Dosificación de suavizante predeterminada)**. Para obtener

más detalles, consulte "**Additional Settings (Ajustes adicionales)**" en la sección Opciones y configuraciones.

- 1 Deslice lentamente la bandeja dispensadora hasta el máximo.

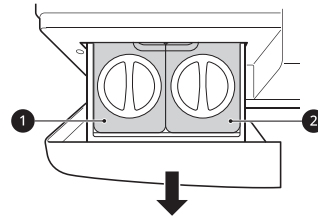

- 1 Reserva de suavizante líquido
- 2 Reserva de detergente líquido para lavado principal

- 2 Gire las tapas de las reservas del **ezDispense**, para abrirlas.

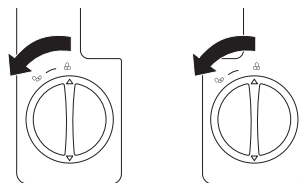

- 3 Vierta el detergente y el suavizante en sus reservas correspondientes, hasta la línea **MAX**.

- La bandeja del **ezDispense** cuenta con dos reservas. Coloque el detergente líquido en la reserva más grande y el suavizante en la reserva más pequeña.
- Solo use detergentes líquidos de HE en la reserva de detergente del **ezDispense**.
- No coloque blanqueador líquido o en polvo, ni detergentes en polvo, en gel o en hojas en las reservas de **ezDispense**.
- Quite todo residuo de detergente de la parte exterior de la bandeja del **ezDispense** antes de insertarla.
- No intente llenar las reservas demasiado rápido. Agregue detergente y suavizante lentamente para evitar desbordes.

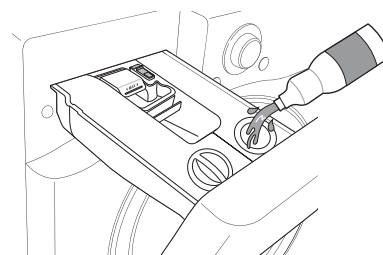

22 FUNCIONAMIENTO

4 Luego de llenar las reservas, inserte las tapas y gírelas hacia la derecha hasta que estén bien cerradas.

- Cierre firmemente las tapas de las reservas del **ezDispense** para minimizar la circulación de aire, la cual puede endurecer los productos de limpieza y evitar que estos se dispensen adecuadamente. Tenga cuidado de no perder las tapas.

5 Cierre lentamente la bandeja dispensadora previo a iniciar el ciclo.

- Cerrar la bandeja dispensadora de detergente con mucha fuerza puede causar el desbordamiento del detergente en otro compartimiento o que éste ingrese a la tina antes de lo programado.
- Tenga cuidado de no presar su mano al cerrar la bandeja.
- Es normal que quede una pequeña cantidad de agua en los compartimientos del dispensador al final del ciclo.

⚠ PRECAUCIÓN

- Deslice la bandeja del dispensador de detergente hacia afuera o adentro lentamente, y utilice ambas manos por razones de seguridad. De lo contrario, la lavadora se podría dañar, o el detergente o suavizante se podría filtrar por los orificios de ventilación.
- El detergente o el suavizante que quede en las reservas del **ezDispense** durante un período prolongado puede endurecerse y, por ello, no dispensarse adecuadamente.
- No retire la bandeja del dispensador mientras el producto está en funcionamiento.
- Retire el detergente/suavizante de las reservas **ezDispense** antes de mover la lavadora.

Cómo utilizar la Función de Dispensación Manual

Agregue detergente y blanqueador al dispensador manual.

1 Para apagar los dispensadores automáticos, presione el botón **Options (Opciones)**.

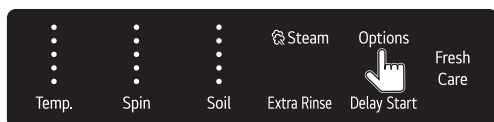

2 Gire la perilla para seleccionar **Detergent Level (Nivel de detergente)** o **Softener**

Level (Nivel de suavizante) y presione el botón **✓(OK (Aceptar))**.

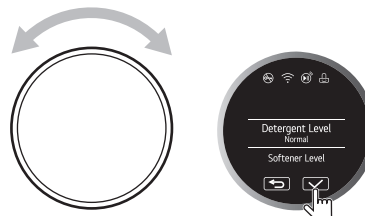

3 Gire la perilla para seleccionar **Off (Apagado)** y presione el botón **✓(OK (Aceptar))**.

4 Abra la bandeja dispensadora de detergente.

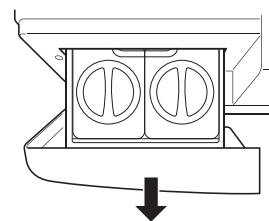

5 Cargue los productos de lavandería en los compartimientos adecuados.

- Use el compartimiento de detergente para lavado principal que se encuentra en la parte delantera del dispensador manual para detergentes líquidos o en polvo, o blanqueadores oxigenados. No utilizar para blanqueador con cloro líquido.
- No coloque hojas de detergente en el dispensador manual.
- Coloque el blanqueador con cloro líquido **SOLO** en el compartimiento del blanqueador en la parte trasera del dispensador manual.
- Si utiliza paquetes de detergente de un solo uso, coloque el paquete en el tambor antes de cargar la ropa. No coloque paquetes de detergente líquido ni en polvo en el dispensador.

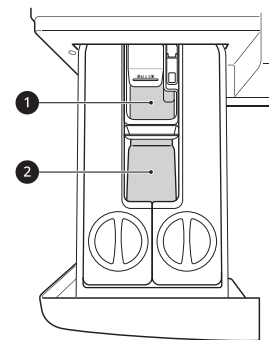

- 1 Compartimiento de blanqueador con cloro líquido
 - 2 Compartimiento de detergente para lavado principal manual
- 6** Cierre lentamente la bandeja dispensadora de detergente previo a iniciar el ciclo.
- Cerrar la bandeja dispensadora de detergente con mucha fuerza puede causar el desbordamiento del detergente en otro compartimiento o que éste ingrese a la tina antes de lo programado.

⚠ PRECAUCIÓN

- No coloque ni almacene productos de lavandería, como detergente, blanqueador o suavizante líquido, en la parte superior de la lavadora. Estos productos pueden dañar los controles y el acabado de la lavadora.

NOTA

- El dispensador manual no puede utilizarse para dispensar detergente para prelavado.

Compartimiento de detergente para lavado principal manual

En este compartimiento se coloca el detergente para lavadoras correspondiente al ciclo de lavado principal. En este compartimiento puede utilizarse tanto detergente líquido como en polvo.

- El detergente se agrega a la carga al inicio del ciclo. Siempre utilice detergente de alta eficiencia (HE) en su lavadora.
- Puede agregar blanqueador protector de color líquido o en polvo en el compartimiento para el lavado principal junto con un detergente del mismo tipo. No mezcle líquido y polvo
- Si utiliza un detergente que no se disuelve fácilmente o un detergente de alta viscosidad, éste dejará residuos y obstruirá el dispensador.

Compartimiento de blanqueador líquido

En este compartimiento se coloca el blanqueador líquido, que se dispensa automáticamente en el momento adecuado durante el ciclo de lavado. El dispensador se activa dos veces para asegurar que el blanqueador se dispense por completo. Si queda líquido en el dispensador después de la finalización del ciclo de lavado, se trata de agua, no de blanqueador.

⚠ ADVERTENCIA

- No mezcle cloro con amoníaco o ácidos, como por ejemplo vinagre o removedores de óxido o desincrustantes. La mezcla de productos químicos como los mencionados puede producir gases letales, que provocan lesiones graves o la muerte.

NOTA

- No añada blanqueador en polvo a este compartimiento. El compartimiento de blanqueador está diseñado para dispensar únicamente blanqueador con cloro líquido. El blanqueador protector de color, líquido o en polvo, no se dispensará apropiadamente.
- Siga las recomendaciones del fabricante cuando añada blanqueador. Nunca añada más de una taza y no sobrepase la línea de llenado máximo o el blanqueador se dispensará de inmediato y dañará las prendas. El uso excesivo de blanqueador también puede dañar las telas.
- Nunca vierta blanqueador con cloro líquido sin diluir directamente sobre la ropa o en el tambor. Puede dañar las prendas.
- No utilice blanqueador protector de color o blanqueador con oxígeno en el mismo ciclo de lavado en el que utilice blanqueador de cloro líquido.

24 FUNCIONES INTELIGENTES

FUNCIONES INTELIGENTES

Uso de la aplicación LG ThinQ

La aplicación **LG ThinQ** le permite comunicarse con el electrodoméstico usando un teléfono inteligente.

Funciones de la aplicación LG ThinQ

Para el producto que contiene el módulo de conexión inalámbrica LAN

- **Remote Start (Inicio remoto)**
 - Controle el aparato de manera remota desde la aplicación **LG ThinQ**.
- **Downloaded (Ciclo Descargado)**
 - Descargue ciclos nuevos y especializados que no se encuentran incluidos en los ciclos básicos del aparato.
- **Asistente de Limpieza de Tina**
 - Descubra la cantidad de ciclos restantes previo a que sea tiempo de ejecutar el ciclo de **Tub Clean (Limpieza de Tina)**.
- **Monitoreo de energía**
 - Lleve el control del consumo de energía de la lavadora y cómo este se ve afectado por los ciclos y las opciones de lavado seleccionados.
- **Smart Diagnosis™**
 - Esta función brinda información útil para diagnosticar y resolver problemas con el producto conforme a su patrón de uso.
- **Alertas Emergentes**
 - Cuando se completa el ciclo o el artefacto tiene problemas, recibirá un mensaje emergente.
- **Configuración**
 - Ajuste varias opciones en el aparato y en la aplicación.

NOTA

- Si cambia de enrutador inalámbrico, proveedor de Internet o contraseña, borre el artefacto conectado de la aplicación **LG ThinQ** y proceda a conectarlo de nuevo.
- Esta información está actualizada en el momento de su publicación. La aplicación está sujeta a cambios, con fines de mejorar el producto, sin previo aviso a los usuarios.

Instalar la aplicación LG ThinQ y conectar un electrodoméstico de LG

Modelos con código QR

Escanee el código QR adjunto al producto mediante el uso de la cámara o una aplicación lectora de códigos QR en su teléfono inteligente.



Modelos sin código QR

- 1** Busque e instale la aplicación **LG ThinQ** en la tienda Google Play o App Store desde su teléfono inteligente.
- 2** Ejecute la aplicación **LG ThinQ** e inicie sesión con su cuenta existente o cree una cuenta de LG para iniciar sesión.
- 3** Toque el botón de añadir (+) en la aplicación **LG ThinQ** para conectar su electrodoméstico LG. Siga las instrucciones en la aplicación para completar el proceso.

NOTA

- Es posible que se le pida que proporcione una contraseña para conectarse a la red de LG (no a su red doméstica) durante la configuración de Wi-Fi. La contraseña son los últimos 4 caracteres del nombre de la red, repetido dos veces, sin espacios. Por ejemplo, si el nombre de la red aparece como LG_XXXX_8b92, entonces ingresaría 8b928b92 como su contraseña. La contraseña detecta mayúsculas y minúsculas, y los últimos 4 caracteres son únicos para su electrodoméstico.
- Para verificar la conexión Wi-Fi, revise que el ícono en el panel de control esté encendido.

- El electrodoméstico funciona únicamente con redes Wi-Fi de 2.4 GHz. Contacte a su proveedor de servicios de internet o verifique el manual del enrutador inalámbrico para revisar la frecuencia de su red.
- **LG ThinQ** no es responsable por ningún problema de conexión en red, falla, mal funcionamiento o error causado por la conexión de red.
- Si el aparato tiene problemas para conectarse a la red Wi-Fi, es posible que se encuentre demasiado lejos del router. Adquiera un repetidor Wi-Fi (extensor de alcance) para mejorar la intensidad de la señal Wi-Fi.
- Es posible que la conexión Wi-Fi no se conecte o se interrumpa debido al entorno de la red doméstica.
- Es posible que la conexión de red no funcione bien por cuestiones relacionadas con su proveedor de servicios de Internet.
- El entorno inalámbrico circundante puede hacer que el servicio de red inalámbrica funcione lentamente.
- Si el electrodoméstico no puede registrarse debido a problemas con la transmisión de la señal inalámbrica, desconéctelo y espere alrededor de un minuto previo a intentarlo de nuevo.
- Si el cortafuegos de su enrutador inalámbrico está activado, desactívelo o añada una excepción a éste.
- El nombre de la red inalámbrica (SSID) debe ser una combinación de letras y números. (No utilice símbolos especiales)
- La interfaz de usuario (IU) del teléfono inteligente puede variar dependiendo del sistema operativo (OS) del móvil y del fabricante.
- Puede que la configuración de red falle si el protocolo de seguridad del enrutador está en **WEP**. Cambie el protocolo de seguridad por otro (se recomienda el **WPA2**) y conecte el producto de nuevo.

Uso remoto del electrodoméstico

Remote Start (Inicio remoto)

Utilice un teléfono inteligente para controlar su electrodoméstico de manera remota. También puede monitorear el funcionamiento del ciclo para saber cuánto tiempo le queda.

Uso de Remote Start (Inicio remoto)

- 1 Coloque la ropa para lavar en el tambor. Si utiliza el dispensador manual, añada detergente a la bandeja dispensadora de detergente. Si utiliza **ezDispense**, asegúrese de que haya detergente y suavizante suficiente en las reservas.
 - Si así lo desea, añada blanqueador en la sección apropiada del dispensador manual.
- 2 Presione el botón de **Encendido/Apagado**.
- 3 Presione el botón **Options (Opciones)**. Gire la perilla para seleccionar **Remote Start (Inicio remoto)** y presione el botón **✓(OK (Aceptar))**.
- 4 Gire la perilla para seleccionar **On (Encendido)** y presione el botón **✓(OK (Aceptar))** para habilitar la función de control remoto.
- 5 Inicie un ciclo desde la aplicación **LG ThinQ** en su teléfono inteligente.

NOTA

- Una vez que esté habilitada esta función, solo puede empezar un ciclo desde la aplicación **LG ThinQ** para teléfonos inteligentes. Si el ciclo no inició, el electrodoméstico esperará a que el ciclo se inicie hasta que este se apague de manera remota desde la aplicación, o al deshabilitar la función remota.
- Si se abrió la puerta, no puede iniciar un ciclo remoto.

Deshabilite Remote Start (Inicio remoto) de forma manual

Cuando la función está activada, presione el botón **Options (Opciones)**, gire la perilla para seleccionar **Remote Start (Inicio remoto)** y presione el botón **✓(OK (Aceptar))**. Gire la perilla para seleccionar **Off (Apagado)** y presione el botón **✓(OK (Aceptar))**.

Download Cycle (Descarga de ciclo)

Usted puede descargar ciclos nuevos y especializados que no se encuentran incluidos en los ciclos estándar del electrodoméstico.

Los artefactos que se han conectado correctamente tienen la posibilidad de descargar

26 FUNCIONES INTELIGENTES

una variedad de ciclos especiales específicos para ellos.

Una vez que se completa la descarga de un ciclo en el artefacto, el producto mantiene el ciclo descargado hasta que se descarga un nuevo ciclo.

NOTA

- Solo se puede guardar un ciclo descargado a la vez en el electrodoméstico.

Especificaciones del equipo de radio

Para identificar el módulo RF instalado en el electrodoméstico vea la etiqueta que se encuentra en el electrodoméstico.

Tipo	Rango de frecuencia	Potencia de salida (máx.)
LAN inalámbrico	2412 - 2462 MHz	< 30 dBm
Bluetooth	2402 - 2480 MHz	

Aviso de la FCC

El siguiente aviso abarca el módulo del transmisor que contiene este producto.

Este equipo fue probado y se determinó que cumple con los límites para los dispositivos digitales de Clase B, en conformidad con la parte 15 de las normas de la FCC. Estos límites están diseñados para ofrecer una protección razonable contra interferencias dañinas en una instalación residencial. Este equipo genera, usa y puede emitir energía de radiofrecuencia y, si no se instala y utiliza de acuerdo con las instrucciones, podría causar interferencias dañinas a las comunicaciones por radio. Sin embargo, no se garantiza que dicha interferencia no pueda ocurrir en instalaciones particulares. Si este equipo causa interferencia dañina a la recepción de radio o televisión, que se puede determinar encendiendo y apagando el equipo, se aconseja al usuario intentar corregir la interferencia realizando alguna de las siguientes acciones:

- Reorientar o reubicar la antena receptora.
- Aumentar la separación entre el equipo y el receptor.
- Conectar el equipo a una toma de corriente en un circuito diferente del utilizado por el receptor.
- Consultar al vendedor o a un técnico de radio/TV con experiencia para solicitar ayuda.

El dispositivo cumple con la parte 15 de las Reglas FCC. La operación está sujeta a las siguientes dos condiciones:

(1) Este dispositivo no debe causar interferencia dañina, y

(2) Este dispositivo debe aceptar cualquier interferencia recibida, incluso aquellas que pudieran causar un funcionamiento no deseado del dispositivo.

Cualquier cambio o modificación en la construcción de este dispositivo, que no cuente con la aprobación expresa de la parte responsable del cumplimiento, puede anular la autorización del usuario para operarlo.

Declaración sobre exposición a la radiación de RF de la FCC

Este equipo cumple con los límites de exposición a la radiación de la FCC establecidos para entornos no controlados. Este transmisor no se debe ubicar ni operar junto con ninguna otra antena ni transmisor.

El equipo se debe instalar y operar con una distancia mínima de 20 cm (7.8 pulg.) entre la antena y su cuerpo. Los usuarios deben seguir las instrucciones de operación específicas de manera tal de cumplir con las normas de exposición a la RF.

Declaración de Industry Canada

Este dispositivo contiene transmisores/receptores exentos de licencia que cumplen con las RSS de innovación, ciencia y desarrollo económico exentas de licencia de Canadá. Su funcionamiento queda sujeto a las siguientes condiciones:

- (1) Este dispositivo no debe causar interferencia.
- (2) Este dispositivo debe aceptar cualquier interferencia recibida, incluyendo interferencia que puede causar el funcionamiento no deseado del dispositivo.

Declaración sobre Exposición a Radiación de la IC

Este equipo cumple con los límites de exposición a la radiación de la IC establecidos para entornos no controlados.

Este equipo debe ser instalado y operado con una distancia mínima de 20 cm (7.8 pulg.) entre la antena y su cuerpo.

NOTA

- EL FABRICANTE NO SE HACE RESPONSABLE DE CUALQUIER INTERFERENCIA DE TV O RADIO CAUSADA POR MODIFICACIONES NO AUTORIZADAS A ESTE EQUIPO. TALES MODIFICACIONES PODRÍAN ANULAR LA

AUTORIDAD DEL USUARIO PARA PONER EL EQUIPO EN FUNCIONAMIENTO.

Software de código abierto

Para obtener el código fuente bajo GPL, LGPL, MPL y otras licencias de código abierto con las obligaciones para divulgar el código abierto, que contiene este producto, y para acceder a todos los términos de la licencia, avisos de derechos de autor y otros documentos relevantes, visite <https://opensource.lge.com>.

LG Electronics también le proporcionará el código abierto en un CD-ROM por un costo que cubra los gastos de dicha distribución (como el costo del medio, del envío y de la manipulación) una vez realizado el pedido por correo electrónico a la dirección opensource@lge.com.

Esta oferta es válida para todo aquel que reciba esta información durante un período de tres años después de que se envíe el último cargamento de este producto.

Función Smart Diagnosis™ (Diagnóstico Inteligente)

Utilice esta función como ayuda para diagnosticar y resolver problemas con su electrodoméstico.

NOTA

- Por motivos no atribuibles a la negligencia de LGE, es posible que el servicio no pueda funcionar debido a factores externos como por ejemplo, la indisponibilidad de Wi-Fi, desconexión de Wi-Fi, política de la tienda de aplicaciones local o indisponibilidad de aplicaciones, entre otros.
- Esta función puede estar sujeta a cambios sin previo aviso y puede tener una forma diferente según dónde se encuentre ubicado.

Uso de LG ThinQ para diagnosticar problemas

Si experimenta un problema con su electrodoméstico equipado con Wi-Fi, este puede transmitir datos sobre la resolución de problemas a un teléfono inteligente con la aplicación **LG ThinQ**.

- Inicie la aplicación **LG ThinQ** y seleccione la función **Smart Diagnosis™** en el menú. Siga las instrucciones provistas en la aplicación **LG ThinQ**.

Uso del diagnóstico audible para diagnosticar problemas

Siga las instrucciones a continuación para utilizar el método de diagnóstico audible.

- Inicie la aplicación **LG ThinQ** y seleccione la función **Smart Diagnosis™** en el menú. Siga las instrucciones para el diagnóstico audible provistas en la aplicación **LG ThinQ**.

- 1 Presione el botón **Encendido/Apagado** para encender el electrodoméstico.
- 2 Presione el botón de **Options (Opciones)**.
- 3 Gire la perilla para seleccionar **Additional Settings (Ajustes adicionales)** y presione el botón ✓(**OK (Aceptar)**).
- 4 Gire la perilla para seleccionar **Smart Diagnosis** y presione el botón ✓(**OK (Aceptar)**).
- 5 Coloque el micrófono de su teléfono inteligente cerca del botón **Encendido/Apagado** y presione el botón ✓(**OK (Aceptar)**).
 - Mantenga el micrófono del teléfono inteligente en el botón **Encendido/Apagado** hasta que se complete la transferencia de datos.

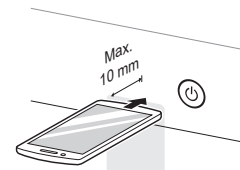

- 6 Después de que se complete la transferencia de datos, la lavadora se apagará.

NOTA

- Para obtener resultados óptimos, no mueva el teléfono inteligente mientras se transmitan los tonos.

MANTENIMIENTO

⚠ ADVERTENCIA

- Para reducir el riesgo de incendios, descargas eléctricas o lesiones, lea todo el manual del usuario, incluidas las **INSTRUCCIONES DE SEGURIDAD**, antes de utilizar este aparato.
- Desconecte el aparato antes de limpiarlo para evitar el riesgo de descargas eléctricas. El incumplimiento de esta advertencia puede causar lesiones graves, incendios, descargas eléctricas o incluso la muerte.
- No utilice sustancias volátiles (benceno, disolvente, alcohol, acetona, etc.), limpiadores abrasivos o detergentes con componentes químicos fuertes al limpiar la lavadora, ya que se puede decolorar o dañar el aparato, o provocarse un incendio.
- Ciertas piezas internas no tienen conexión a tierra en forma intencional y pueden presentar un riesgo de descarga eléctrica sólo durante la reparación. Personal de servicio: No toque la bomba, la válvula, el motor o el tablero de control cuando el aparato esté recibiendo energía.

Limpieza regular

Cuidado después del lavado

Luego de que finaliza un ciclo de lavado, limpie la puerta y el lado interno del sello de la puerta con un paño seco para eliminar cualquier resto de humedad.

- Seque el cuerpo de la lavadora con un paño seco para eliminar cualquier resto de humedad.
- Deje la puerta abierta para que se seque el interior del tambor.

⚠ ADVERTENCIA

- Asegúrese de que ni los niños ni las mascotas ingresen al tambor. Active la función **Control Lock (Bloqueo de Panel)**, si fuera necesario, para evitar que los niños inicien un ciclo de lavado accidentalmente.

Limpieza del exterior

El cuidado adecuado de su lavadora puede prolongar su vida.

Puerta:

Límpiala por fuera y por dentro con un paño húmedo y luego séquela con un paño suave.

Exterior:

- Seque inmediatamente cualquier derrame.
- Límpielo con un paño húmedo.
- No toque la superficie o la pantalla con objetos punzantes o filosos.

Mantenimiento periódico

- Use una toalla o un paño suave para limpiar alrededor de la abertura de la puerta y el vidrio de la puerta de la lavadora.
- Siempre retire las prendas de la lavadora tan pronto como termine el ciclo. Si deja las prendas húmedas en la lavadora, estas pueden arrugarse, transferir color y provocar olores.

Limpiando el Tambor

Puede que con el tiempo se acumulen residuos en el tambor, provocando cierto olor a moho. Ejecute el ciclo **Tub Clean (Limpieza de Tina) mensualmente** para remover residuos y prevenir la formación de olores.

NOTA

- Asegúrese de ejecutar el ciclo de **Tub Clean (Limpieza de Tina)** solo cuando el tambor se encuentre vacío. Nunca coloque ropa para lavado mientras utilice este ciclo. La ropa puede dañarse o contaminarse con los productos de limpieza.
- Ejecútelo más seguido bajo condiciones intensas de uso, o si ya ha detectado el mal olor.
- Si ya percibe olor a humedad o a moho, ejecute este ciclo semanalmente durante tres semanas consecutivas.

- 1 Quite todas las prendas del tambor.

2 Coloque los productos de limpieza.

Producto de limpieza	Instrucciones
Limpiador de tambor	Añádalo al compartimiento principal de detergente en el dispensador.
Removedor de cal	
Blanqueador con cloro líquido	Añádalo al compartimiento de blanqueador del dispensador.
Limpiador en polvo	Extraiga el recipiente de detergente líquido antes de agregar el limpiador en el compartimiento de detergente para lavado principal.
Tabletas de limpieza	Colóquelas directamente en el tambor de la lavadora.

- Para otros productos de limpieza, siga las instrucciones y recomendaciones del fabricante del producto.
- No sobrepase la línea de llenado máximo cuando añada blanqueador o limpiadores en polvo. Los limpiadores en polvo podrían quedar en el tambor luego de la limpieza.

3 Cierre la puerta y presione el botón de **Encendido/Apagado**.

4 Seleccione el ciclo **Tub Clean (Limpieza de Tina)** y presione el botón **Inicio/Pausa** para comenzar el ciclo.

5 Luego de que finalice el ciclo, abra la puerta y permita que se seque completamente el interior del tambor.

⚠ ADVERTENCIA

- Asegúrese de que ni los niños ni las mascotas ingresen al tambor. Active la función **Control Lock (Bloqueo de Panel)**, si fuera necesario, para evitar que los niños inicien un ciclo de lavado accidentalmente.

NOTA

- Si utiliza un desincrustador o un limpiador de tambor durante el ciclo **Tub Clean (Limpieza de Tina)**, use la opción **Rinse+Spin (Enjuague y Centrifugado)** para enjuagar el tambor de la

lavadora antes de realizar el siguiente ciclo de lavado.

Remoción de acumulación de minerales

En áreas con aguas duras, se pueden formar sedimentos minerales en los componentes internos de la lavadora. Limpie periódicamente la acumulación de minerales en los componentes internos para prolongar la vida útil de la lavadora. Se recomienda utilizar un ablandador de agua en áreas con aguas duras.

- Utilice un descalcificador para eliminar la acumulación visible de minerales en el tambor de la lavadora.
- Luego de limpiar con el descalcificador, siempre ejecute el ciclo de **Tub Clean (Limpieza de Tina)** antes de lavar ropa.
- Los sedimentos minerales y otras manchas pueden eliminarse del tambor de acero inoxidable utilizando un paño suave embebido en un limpiador para acero inoxidable.
- No use lana de acero ni limpiadores abrasivos.

Dejar la puerta abierta

Después de terminar de usar la lavadora, deje la puerta abierta durante la noche para permitir que el aire circule y seque el tambor. Esto ayuda a prevenir olores.

Limpieza de la Bandeja del ezDispense

Retire y limpie la **ezDispense** reserva **cada vez** que rellene el detergente/suavizante o cambie a un nuevo tipo de detergente/suavizante.

Retire y limpie la bandeja de dispensador de detergente **una o dos veces por mes**. Deje el detergente en la bandeja del dispensador de detergente durante un período prolongado o usar la lavadora durante mucho tiempo puede causar la acumulación de residuos en la bandeja del dispensador de detergente.

⚠ ADVERTENCIA

- No rocíe agua dentro de la lavadora. Hacerlo podría causar un incendio o una descarga eléctrica.

30 MANTENIMIENTO

1 Apague la lavadora y desenchufe el cable de alimentación.

2 Tire de la bandeja del dispensador hasta que se detenga. Luego, presione el botón de desenganche para quitar por completo la bandeja.

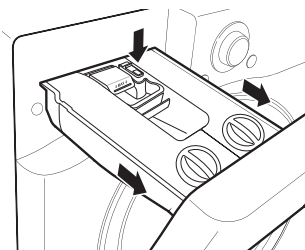

3 Retire las reservas del **ezDispense** de la bandeja y abra las tapas de las reservas.

- Enjuague la bandeja con agua tibia para disolver la escala de detergente o suavizante.

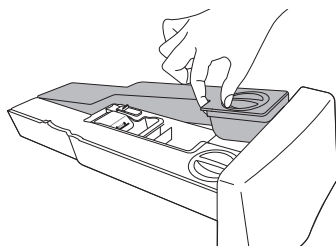

4 Limpie con agua tibia las partes exteriores de las reservas del **ezDispense** y los insertos.

- Utilice un paño suave o un cepillo para remover cualquier residuo.
- No utilice jabón al limpiar la bandeja y los insertos.

5 Si el detergente o el suavizante se endurece dentro de las reservas del **ezDispense**, retire las cubiertas de las reservas y limpie con agua tibia el interior de estas reservas.

- Utilice un paño suave o un cepillo para limpiar y remover cualquier residuo.
- No utilice jabón al limpiar las reservas.

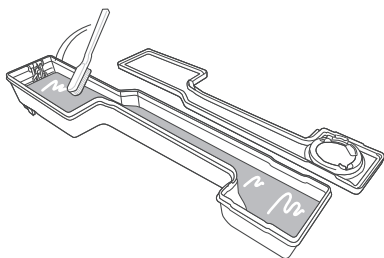

6 Cierre firmemente las cubiertas de las reservas del **ezDispense**.

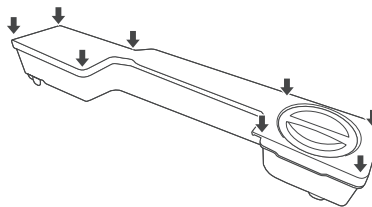

7 Seque la humedad con un paño o una toalla seca luego de limpiar.

8 Vuelva a montar las reservas y reinstale la bandeja del dispensador.

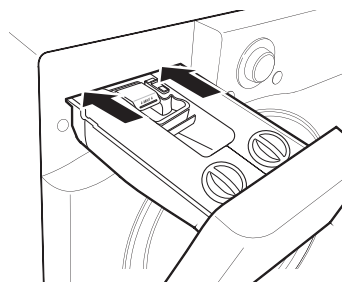

Limpieza del sello de la puerta

Limpie el sello de la puerta **una vez por mes** para prevenir la acumulación de suciedad.

⚠ PRECAUCIÓN

- Limpiar el sello de la puerta con blanqueador sin diluir puede causar mal funcionamiento del sello de la puerta y de las piezas de la lavadora. Debe agregarle agua al blanqueador antes de limpiar el sello.

1 Utilice guantes de caucho y gafas protectoras.

2 Diluya 3/4 taza (177 mL) de blanqueador con cloro líquido en 1 galón (3.8 L) de agua.

3 Limpie toda la circunferencia del sello.

- Empape una esponja o un paño suave en esta solución de cloro diluido y limpie alrededor del sello de la puerta.

4 Seque la humedad con un paño o una toalla seca luego de limpiar.

- 5** Deje la puerta abierta para permitir que el sello de la puerta se seque completamente.

Limpieza de los filtros de entrada de agua

Si la lavadora no se llena correctamente, aparecerá un mensaje de error en la pantalla. Las rejillas del filtro de la válvula de entrada de agua pueden taparse por el sarro que se forma en las aguas duras, sedimentos en el suministro de agua u otros desechos.

⚠ ADVERTENCIA

- Las rejillas de entrada protegen las partes delicadas de la válvula de partículas que puedan ingresar a través del suministro de agua. Operar la lavadora sin estos filtros podría causar que una válvula se quede abierta continuamente, provocando una inundación y/o daños a la propiedad.

⚠ PRECAUCIÓN

- No use la lavadora sin los filtros de entrada. Hacerlo causará fugas y mal funcionamiento.
- Si usa la lavadora en un área de aguas duras, el filtro de entrada puede obstruirse por la acumulación de cal y requeriría una limpieza más frecuente.

- Apague la lavadora y desenchufe el cable de alimentación.
- Cierre las llaves de paso de agua caliente y fría.
- Desenrosque las mangueras de agua caliente y fría de la parte posterior de la lavadora.
- Retire los filtros de las válvulas de agua cuidadosamente.
 - Use pinzas para retirar los filtros de las válvulas de agua.

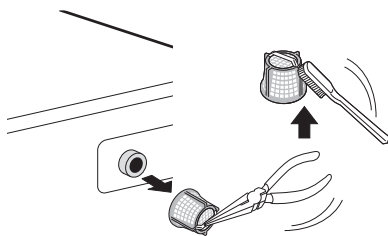

- 5** Retire objetos extraños y sumerja los filtros en vinagre blanco o en un removedor de cal.
- Si utiliza un removedor de cal, siga las instrucciones del fabricante. Tenga cuidado de no dañar los filtros mientras los limpia.

- 6** Enjuague bien los filtros y vuelva a colocarlos en su sitio.

- 7** Enjuague las mangueras del agua y vuelva a fijarlas en su lugar.
- Antes de volver a colocar las mangueras de entrada de agua, enjuáguelas haciendo correr bastante agua por ellas hacia una cubeta o desagüe. Preferentemente, hágalo con las llaves de paso del agua abiertas por completo, para que fluya el máximo posible de agua.

NOTA

- Un mensaje de error de **Suministro de agua** puede aparecer en la pantalla si la presión del agua es baja o si el filtro de entrada se encuentra obstruido por suciedad. Limpie el filtro de entrada.

Limpieza del filtro de la bomba de desagüe

La lavadora no podrá desagotar el agua del lavado si el filtro de la bomba de desagüe está obstruido. Limpie el filtro de desagüe periódicamente para evitar que se obstruya con objetos extraños.

⚠ ADVERTENCIA

- Si abre el filtro de desagüe provocará que brote agua, en caso de que haya agua en el tambor. Sírvase de una cubeta si el tambor no está completamente desagotado antes de abrir el filtro de desagüe.
- Utilizar la lavadora sin el filtro de desagüe o con un filtro de desagüe montado de manera incorrecta puede provocar fugas o mal funcionamiento de la lavadora.

- Apague la lavadora y desenchufe el cable de alimentación.
- Abra la cubierta del filtro de la bomba de desagüe.

32 MANTENIMIENTO

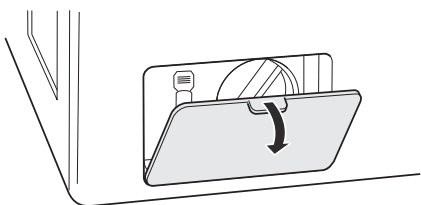

3 Desagote el agua restante si la hubiera.

- Desenganche la manguera de desagüe y quite el tapón para desagotar el agua restante.

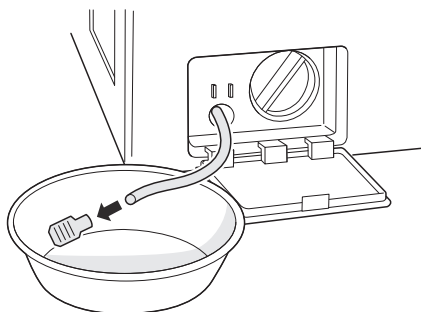

4 Retire el filtro de la bomba.

- Desenrosque el filtro de la bomba hacia la izquierda para quitarlo.

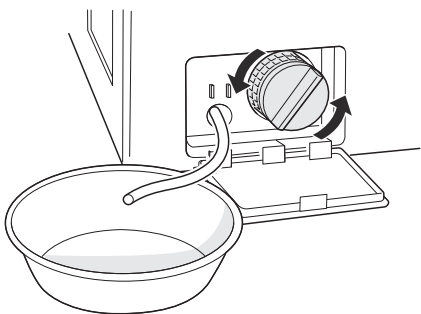

5 Limpie el filtro de la bomba y la abertura.

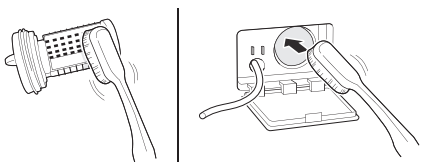

6 Vuelva a montar el tapón en la manguera de desagüe y vuelva a sujetar la manguera de desagüe.

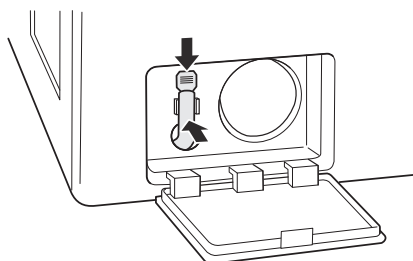

7 Inserte el filtro de la bomba de desagüe y gírelo hacia la derecha.

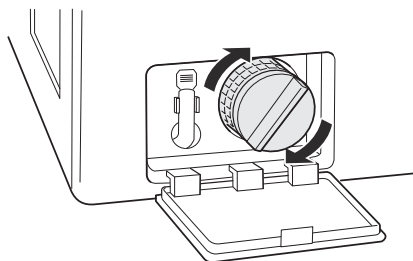

8 Cierre la cubierta del filtro de la bomba de desagüe.

NOTA

- El mensaje **Desagüe** aparece en la pantalla cuando el filtro de la bomba de desagüe está obstruido con suciedad. Limpie el filtro de la bomba de desagüe.

Cuidado en climas fríos

Almacenamiento de la lavadora

Si la lavadora no va a ser utilizada por un período prolongado y se encuentra en una zona en la que puede quedar expuesta a temperaturas bajo cero, siga estos pasos para protegerla de daños.

NOTA

- Asegúrese de que el tambor esté vacío antes de seguir estos pasos.

1 Apague la lavadora y desenchufe el cable de alimentación.

2 Cierre las llaves de paso de agua.

- 3** Desconecte las mangueras de entrada de agua. Drene el agua que quede en ellas.

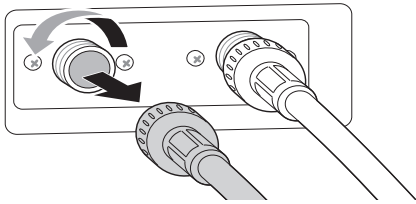

- 4** Enchufe el cable de alimentación en un tomacorriente correctamente conectado a tierra.
- 5** Agregue 1 galón de anticongelante no tóxico para vehículos recreativos (RV) en el tambor vacío y cierre la puerta.
- Nunca use anticongelante para automóviles.
- 6** Apague la lavadora y presione el botón de **Spin (Centrifugado)**.
- 7** Presione el botón de **Inicio/Pausa** para dar arranque a la bomba de desagüe para **1 minutos**.
- Esto expulsará una cantidad de anticongelante y dejará solo el necesario para proteger la lavadora de posibles daños.
- 8** Apague la lavadora y desenchufe el cable de alimentación.
- 9** Seque el interior del tambor con un paño suave y cierre la puerta.
- 10** Guarde la lavadora en posición vertical.
- 11** Quite los insertos del dispensador. Desagote el agua que pueda haber en los compartimientos y déjelos secar.
- 12** Para quitar el anticongelante de la lavadora luego de haberla tenido guardada, ejecute el ciclo **Rinse+Spin (Enjuague y Centrifugado)** usando detergente.
- No coloque ropa para lavar en este ciclo.

Cuando las mangueras de entrada de agua están congeladas

- 1** Apague la lavadora y desenchufe el cable de alimentación.
- 2** Cierre las llaves conectadas a las mangueras de entrada de agua.
- 3** Vierta agua caliente sobre las llaves congeladas para descongelar las mangueras de entrada de agua y poder retirarlas.
- 4** Sumerja las mangueras de entrada de agua en agua caliente para descongelarlas.
- 5** Vuelva a conectar las mangueras de entrada a las entradas de agua de la lavadora y a las llaves.
- Consulte la sección **Conexión de las mangueras de entrada de agua** para obtener más detalles.
- 6** Abra las llaves de paso.
- 7** Presione el botón de **Encendido/Apagado** para encender la lavadora.
- 8** Gire la perilla para seleccionar el ciclo **Spin only (Solo centrifugado)** para desagote y centrifugado.
- 9** Presione el botón de **Inicio/Pausa**.

Cuando se congela la manguera de desagüe

- 1** Vierta agua caliente en el tambor de la lavadora y cierre la puerta.
- 2** Espere durante **1 o 2 horas**.
- 3** Presione el botón de **Encendido/Apagado**.
- 4** Gire la perilla para seleccionar el ciclo **Spin only (Solo centrifugado)** para desagote y centrifugado.

34 MANTENIMIENTO

- 5 Presione el botón de **Inicio/Pausa** para verificar que el agua se drene correctamente.

SOLUCIÓN DE PROBLEMAS

Antes de llamar al servicio técnico

La lavadora está equipada con un sistema automático de detección de errores para detectar y diagnosticar problemas en una etapa temprana. Si la lavadora no funciona correctamente o no funciona en absoluto, compruebe lo siguiente antes de llamar al servicio técnico.

ESPAÑOL

Preguntas frecuentes

P: ¿Por qué mi lavadora hace ruidos fuertes similares a golpes cuando se está llenando con agua?

R: En realidad, se trata de un problema de fontanería de su hogar. Cuando la válvula de agua de la lavadora se cierra, puede causar que las tuberías de su hogar se muevan, lo que provoca un fuerte ruido de golpes. Este efecto, llamado golpe de ariete, puede reducirse si se instala un artículo denominado supresor de golpes de ariete. Puede obtener estos complementos supresores en su ferretería local o en una tienda de materiales de construcción.

P: ¿Por qué hay tan poca agua en mi lavadora? ¿Cómo puede limpiar la ropa?

R: Las lavadoras HE (de alta eficiencia) están diseñadas para lavar adecuadamente su ropa utilizando una cantidad mínima de agua y energía. Debido a que el volumen de agua es bajo, la escasa cantidad de detergente utilizado se encuentra más concentrado en el agua, lo que tiene como resultado un lavado de rendimiento excelente.

P: Cuando presiono un botón, ¿por qué la lavadora emite un pitido y luego no sucede nada?

R: La función **Control Lock (Bloqueo de Panel)** está encendida. Para apagarla, presione el botón **Options (Opciones)**, gire la perilla para seleccionar **Control Lock (Bloqueo de Panel)** y presione el botón **✓(OK (Aceptar))**. Seleccione **Off (Apagado)** y presione el botón **✓(OK (Aceptar))**.

P: ¿Dónde debo verter detergente de lavandería en polvo cuando lavo la ropa?

R: Si usa detergente de lavandería en polvo, colóquelo en el dispensador de detergente manual luego de retirar el accesorio para detergente líquido (cuando corresponda). Los agentes de limpieza para lavandería o un blanqueador protector de color en polvo deben colocarse directamente en el tambor. Estos productos se pueden colocar en el tambor vacío antes de cargar la ropa o sobre la ropa luego de cargar la lavadora.

P: ¿Cuándo debería cambiar las cantidades predeterminadas del ezDispense?

R: Si simplemente desea usar un poco más o menos de detergente para una carga simple, presione el botón **Options (Opciones)** y seleccione **Detergent Level (Nivel de detergente)** o **Softener Level (Nivel de suavizante)** para ajustar el nivel de esa carga. Si utiliza un detergente altamente concentrado, o solo prefiere usar más o menos detergente o suavizante para cada carga, consulte las instrucciones en **Default Det. Dispense (Dosificación de detergente predeterminada)** o **Default Soft. Dispense (Dosificación de suavizante predeterminada)** en la sección **Additional Settings (Ajustes adicionales)**.

P: ¿Cómo calculo la cantidad predeterminada correcta para mi detergente?

R: Use la información del envase del detergente. Divida la cantidad total de onzas líquidas del contenedor por la cantidad estimada de cargas para una carga de lavado mediana o normal. Por ejemplo, si la botella contiene 100 fl oz y el envase indica que **lava 64 cargas medianas**, entonces el cálculo sería $100/64 = 1.6$ fl oz por carga. Si en general usted utiliza alrededor de la mitad de la cantidad recomendada por el fabricante, establezca la cantidad predeterminada en 0.8 fl oz. No establezca una cantidad predeterminada del **ezDispense** mayor que la cantidad máxima recomendada (para cargas completas). Para obtener más ayuda con el cálculo, use la aplicación **LG ThinQ**.

P: ¿Cómo utilizo un detergente especial para ropa deportiva o prendas de lavado a mano?

R: Desactive la función **ezDispense** y utilice el dispensador manual.

36 SOLUCIÓN DE PROBLEMAS

P: ¿Puedo usar detergente en polvo en las reservas del ezDispense?

R: Use el dispensador manual para detergentes en polvo. No coloque detergentes en polvo en las reservas del **ezDispense**.

Mensajes de error

Problemas	Causas posibles y solución
Puerta abierta	<p>La puerta se encuentra abierta.</p> <ul style="list-style-type: none"> Abra y cierre de nuevo la puerta. Si el mensaje sigue apareciendo, desenchufe el cable de alimentación y llame al servicio técnico.
Puerta desbloqueada	<p>La puerta no está asegurada.</p> <ul style="list-style-type: none"> Verifique que no haya objetos alrededor de la puerta y controle el sello de la puerta. Si el mensaje sigue apareciendo, desenchufe el cable de alimentación y llame al servicio técnico.
Suministro de agua	<p>Las llaves de paso del suministro de agua no están abiertas por completo.</p> <ul style="list-style-type: none"> Asegúrese de que las llaves de paso del agua estén completamente abiertas.
	<p>Las mangueras de entrada de agua se encuentran retorcidas, pellizcadas o aplastadas.</p> <ul style="list-style-type: none"> Asegúrese de que las mangueras no estén retorcidas, pellizcadas ni aplastadas detrás o debajo de la lavadora. Tenga cuidado cuando mueva la lavadora para su limpieza o mantenimiento.
	<p>Los filtros de entrada de agua están obstruidos.</p> <ul style="list-style-type: none"> Limpie los filtros de entrada. Consulte MANTENIMIENTO.
	<p>La presión del suministro de agua de la casa o a la llave de paso de agua es demasiado baja.</p> <ul style="list-style-type: none"> Compruebe otro grifo de la casa para asegurarse de que la presión del suministro de agua doméstico es la adecuada y que la circulación de agua no está restringida. Desconecte las mangueras de entrada de agua y haga circular algunos galones de agua por las mangueras para enjuagar el polvo que pudiera haber. Si circula demasiado lento, llame a un fontanero para que repare las tuberías de agua.
	<p>Suministro de agua conectado con mangueras limitadoras de fugas.</p> <ul style="list-style-type: none"> No se recomienda el uso de mangueras limita fugas. Puede que las mangueras diseñadas para limitar fugas se activen falsamente y prevengan el llenado apropiado de la lavadora.
Desagüe	<p>La manguera de desagüe está retorcida, pellizcada u obstruida.</p> <ul style="list-style-type: none"> Asegúrese que la manguera de drenaje esté libre de atascos o torceduras, y que no esté apretada detrás o debajo de la lavadora.
	<p>El extremo de la manguera de drenaje está a más de 96 pulgadas (2.4 m) en relación al fondo de la lavadora.</p> <ul style="list-style-type: none"> Mueva el extremo de la manguera de drenaje para que esté a menos de 96 pulgadas (2.4 m).
Desequilibrio	<p>La carga es muy pequeña.</p> <ul style="list-style-type: none"> Agregue prendas adicionales para que la lavadora logre equilibrar la carga.
	<p>Hay artículos pesados mezclados con otros más livianos.</p> <ul style="list-style-type: none"> Siempre trate de lavar artículos de peso más o menos similar para que la lavadora pueda distribuir de forma pareja el peso de la carga para el centrifugado.
	<p>La carga está desequilibrada.</p> <ul style="list-style-type: none"> Redistribuya la carga manualmente si los artículos se han enredado y están previniendo que el equilibrado automático funcione apropiadamente.

Problemas	Causas posibles y solución
Sin agua detectada	El sensor del nivel de agua no funciona correctamente. <ul style="list-style-type: none"> • Cierre las llaves de paso del agua, desenchufe la lavadora y llame al servicio técnico.
Error del motor	Ha ocurrido un error del motor. <ul style="list-style-type: none"> • Deje la lavadora apagada durante 30 minutos y luego reinicie el ciclo. • Si se sigue mostrando el código de error, llame al servicio técnico.
Agua demasiado alta	El nivel del agua es demasiado alto debido a una válvula de agua defectuosa. <ul style="list-style-type: none"> • Cierre las llaves de paso del agua, desenchufe la lavadora y llame al servicio técnico.
Error de congelación	La manguera de entrada, la manguera de drenaje o la bomba de drenaje está congelada. <ul style="list-style-type: none"> • Vea la sección Cuidado en climas fríos.
No se detectó la temperatura	Error de control. <ul style="list-style-type: none"> • Desenchufe la lavadora y espere 60 minutos. Vuelva a conectarla a la electricidad e intente de nuevo. • Si se sigue mostrando el código de error, llame al servicio técnico.
Sensor de vibración	Mal funcionamiento del sensor de vibración. <ul style="list-style-type: none"> • Llame al servicio técnico.
Sensor de turbidez	Mal funcionamiento del sensor de turbidez. <ul style="list-style-type: none"> • Llame al servicio técnico.
Error de vapor	La función de vapor no funcionó correctamente. <ul style="list-style-type: none"> • Llame al servicio técnico.
Falla del suministro eléctrico	El suministro eléctrico no se conectó correctamente. <ul style="list-style-type: none"> • Presione el botón Inicio/Pausa para reiniciar el ciclo.
Exceso de Espuma	Se utilizó demasiado detergente. <ul style="list-style-type: none"> • No agregue más detergente que la cantidad recomendada.
	Se detectó un exceso de espuma. <ul style="list-style-type: none"> • La lavadora operará el ciclo de reducción de espuma durante 2 horas aproximadamente.
Anormalidad del voltaje	Voltaje anormal detectado. <ul style="list-style-type: none"> • Desenchufe la clavija de toma de corriente. Si el error vuelve a suceder, llame al servicio técnico.

Mensajes de Error del ezDispense

Problemas	Causas posibles y solución
Control del depósito de detergente	No disminuyó la cantidad de detergente líquido en la reserva del detergente. Luego de colocar el detergente en la reserva que le corresponde, este permaneció sin usarse por un largo tiempo y se endureció. <ul style="list-style-type: none"> • Limpie la reserva del detergente a fondo, llénelo con detergente líquido, colóquelo en la bandeja y ejecute un ciclo de lavado. Si el error se muestra de manera continua, llame al servicio técnico.
Sin detergente	La función de inyección de detergente automático no funciona adecuadamente. <ul style="list-style-type: none"> • Llame al servicio técnico.

38 SOLUCIÓN DE PROBLEMAS

Problemas	Causas posibles y solución
Control del depósito de suavizante	<p>No disminuyó la cantidad de suavizante en la reserva del suavizante.</p> <p>Luego de colocar el suavizante en su reserva, este permaneció sin usarse por un largo tiempo y se endureció.</p> <ul style="list-style-type: none"> • Limpie a fondo la reserva del suavizante, llénela con suavizante líquido de telas, coloque la reserva en la bandeja y ejecute un ciclo de lavado. Si el error se muestra de manera continua, llame al servicio técnico.
Sin suavizante	<p>La función de inyección de suavizante automático no funciona adecuadamente.</p> <ul style="list-style-type: none"> • Llame al servicio técnico.
Error del ezDispense™	<p>ezDispense no funcionó correctamente.</p> <ul style="list-style-type: none"> • Llame al servicio técnico.
Bandeja abierta	<p>La lavadora se puso en funcionamiento sin cerrar por completo la bandeja.</p> <p>Se abrió la bandeja durante el funcionamiento de la lavadora.</p> <ul style="list-style-type: none"> • Cierre la bandeja por completo empujándola. Si el error se muestra de manera continua, llame al servicio técnico.

Wi-Fi

Problemas	Causas posibles y solución
Problema al conectar el electrodoméstico y el teléfono inteligente a la red Wi-Fi.	<p>La contraseña de la red Wi-Fi fue ingresada incorrectamente.</p> <ul style="list-style-type: none"> • Borre su red Wi-Fi doméstica e inicie el proceso de registro de nuevo.
	<p>Los Datos Móviles para su teléfono inteligente están activados.</p> <ul style="list-style-type: none"> • Desactive los Datos móviles de su teléfono inteligente antes de conectar el electrodoméstico.
	<p>El nombre de la red inalámbrica (SSID) se ha configurado incorrectamente.</p> <ul style="list-style-type: none"> • El nombre de la red inalámbrica (SSID) debe ser una combinación de letras y números. (No utilice símbolos especiales)
	<p>La frecuencia del enrutador no es de 2,4 GHz.</p> <ul style="list-style-type: none"> • Sólo se admite una frecuencia de enrutador de 2.4 GHz. Configure el enrutador inalámbrico a 2.4 GHz y conecte el electrodoméstico a éste. Para verificar la frecuencia del enrutador, consulte con su proveedor de servicios de internet o con el fabricante del enrutador.
	<p>El electrodoméstico y el enrutador están demasiado separados.</p> <ul style="list-style-type: none"> • Si el electrodoméstico se encuentra muy lejos del enrutador, puede que la señal sea débil y que la conexión no sea configurada correctamente. Coloque el enrutador más cerca del electrodoméstico o compre e instale un repetidor Wi-Fi.
	<p>LG ThinQ le solicita una contraseña para conectarse al producto.</p> <ul style="list-style-type: none"> • Si se le pide que proporcione una contraseña para conectarse al producto (no a su red doméstica) durante la configuración de Wi-Fi, ingrese los últimos 4 caracteres del nombre de la red, repetido dos veces, sin espacios. Por ejemplo, si el nombre de la red aparece como LG_XXXX_8b92, entonces ingresaría 8b928b92 como su contraseña. La contraseña detecta mayúsculas y minúsculas, y los últimos 4 caracteres son únicos para su electrodoméstico.

GARANTÍA LIMITADA

EE. UU.

TÉRMINOS Y CONDICIONES

AVISO DE ARBITRAJE: ESTA GARANTÍA LIMITADA CONTIENE UNA CLÁUSULA DE ARBITRAJE QUE LES DEMANDA A USTED Y A LG ELECTRONICS ("LG") A RESOLVER CONFLICTOS A TRAVÉS DE UN ARBITRAJE VINCULANTE EN LUGAR DE HACERLO EN LA CORTE, A MENOS QUE USTED DECIDA NO PARTICIPAR. EN EL ARBITRAJE NO ESTÁN PERMITIDAS LAS ACCIONES COLECTIVAS NI LOS JUICIOS CON JURADO. POR FAVOR, VEA A CONTINUACIÓN LA SECCIÓN TITULADA "PROCEDIMIENTO PARA RESOLVER CONFLICTOS".

Si su lavadora LG ("Producto") fallara debido a defectos de materiales o de fabricación en el uso doméstico normal y correcto, durante el período de garantía que se establece a continuación, LG tendrá la opción de reparar o reemplazar el Producto. Esta garantía limitada solo es válida para el comprador minorista original del Producto ("Usted") y será vigente solo cuando se compre legalmente y se use dentro de los Estados Unidos y de los territorios estadounidenses.

PERÍODO DE GARANTÍA		
Arandela	Motor Direct Drive (Estator o rotor)	Tambor de acero inoxidable
Piezas (solo piezas internas o funcionales) y mano de obra: un (1) año a partir de la fecha original de compra	Solo piezas: diez (10) años a partir de la fecha original de compra Usted será responsable de cualquier costo de mano de obra.	Solo piezas: tres (3) años a partir de la fecha original de compra Usted será responsable de cualquier costo de mano de obra.

- Los productos y las piezas de repuesto están garantizados durante el tiempo restante del período original de garantía o noventa (90) días, lo que resulte mayor.
- Los productos y las piezas de repuesto pueden ser nuevos, reparados, reacondicionados, o reconstruidos por la fábrica.
- Los productos y las piezas reemplazados deben ser propiedad de LG.
- Para obtener el servicio de garantía conforme a esta garantía limitada, se exige evidencia de la compra original que especifique el modelo del Producto y la fecha de compra. En el caso de que no haya evidencia de compra, la fecha de inicio de la garantía será noventa (90) días a partir de la fecha de fabricación.

SALVO DISPOSICIÓN LEGAL CONTRARIA, CUALQUIER GARANTÍA IMPLÍCITA DE POSIBILIDAD DE COMERCIALIZACIÓN O ADECUACIÓN DEL PRODUCTO PARA UNA FINALIDAD ESPECÍFICA ESTÁ LIMITADA EN DURACIÓN A AQUELLA DE LA GARANTÍA LIMITADA PRECEDENTE. BAJO NINGUNA CIRCUNSTANCIA LG NI SUS DISTRIBUIDORES/CONCESIONARIOS EN LOS ESTADOS UNIDOS SERÁN RESPONSABLES DE NINGÚN DAÑO INDIRECTO, INCIDENTAL, EMERGENTE, ESPECIAL NI PUNITIVO DE NINGÚN TIPO, LO QUE INCLUYE SIN LIMITACIONES, PÉRDIDA DEL BUEN NOMBRE DEL NEGOCIO, PÉRDIDA DE INGRESOS O GANANCIAS, CESACIÓN DEL EMPLEO, DETERIORO DE OTROS BIENES, COSTOS DE RETIRO Y REINSTALACIÓN DEL PRODUCTO, PÉRDIDA DE USO O CUALQUIER OTRO DAÑO BASADO EN CONTRATO, RESPONSABILIDAD CIVIL U OTROS. LA RESPONSABILIDAD TOTAL DE LG, SI EXISTE, NO SUPERARÁ EL PRECIO QUE USTED HAYA PAGADO POR EL PRODUCTO.

ALGUNOS ESTADOS NO PERMITEN LA EXCLUSIÓN O LIMITACIÓN DE DAÑOS INCIDENTALES O EMERGENTES, O LIMITACIONES A LA DURACIÓN DE LA GARANTÍA IMPLÍCITA, POR LO QUE LA EXCLUSIÓN O LIMITACIÓN ANTERIORMENTE MENCIONADAS PODRÍAN NO CORRESPONDER EN SU CASO. ESTA GARANTÍA LE OTORGA DERECHOS LEGALES ESPECÍFICOS Y ES POSIBLE QUE USTED CUENTE CON OTROS DERECHOS QUE VARÍAN SEGÚN EL ESTADO.

40 GARANTÍA LIMITADA

ESTA GARANTÍA LIMITADA NO CUBRE LO SIGUIENTE:

- Viajes de servicio para i) entregar, recoger, o instalar el producto; instruir sobre cómo operar el producto; ii) corregir cableado; o iii) corregir reparaciones o instalaciones no autorizadas.
- Daño o fallo del producto al operar durante fallas e interrupciones del suministro eléctrico, o resultado de un servicio eléctrico inadecuado.
- Daños o fallo del producto causados por tuberías de agua rotas o con fugas, tuberías de agua congeladas, líneas de desagüe restringidas, suministro de agua inadecuado o interrumpido, o suministro de aire inadecuado.
- Daños o fallos del Producto que resulten de operarlo en una atmósfera corrosiva o en un entorno inapropiado, o de forma contraria al manual del propietario del Producto.
- Daños o fallos del Producto causados por accidentes, pestes y alimañas, rayos, viento, incendios, inundaciones, pandemias o hechos de fuerza mayor, o cualquier otra causa ajena al control de LG.
- Daños o fallos del Producto que resulten del mal uso, el maltrato, la instalación, la reparación o el mantenimiento incorrectos, o el servicio no aprobado por LG. Las reparaciones incorrectas incluyen el uso de piezas no autorizadas ni especificadas por LG. Las reparaciones e instalaciones incorrectas incluyen aquellas que sean contrarias al manual del propietario del Producto.
- Daños o fallos del Producto que resulten de una modificación o alteración no autorizada, o cualquier otro daño o fallo en la propiedad que resulte de fugas de agua donde el Producto no esté correctamente instalado conforme al manual del propietario del Producto.
- Daños o fallos del Producto causados por corriente o voltaje eléctricos incorrectos, o por códigos de fontanería.
- Daños o fallos del Producto causados por el uso de piezas, accesorios, componentes, productos de limpieza consumibles, o cualquier otro producto, no aprobados por LG.
- Reemplazo de focos, filtros, fusibles o cualquier otra parte consumible.
- Daños o fallos del Producto causados por el transporte, el almacenamiento y/o el manejo que incluye rayas, muescas, astillado y otros daños al acabado del Producto, a menos que tales daños se informen dentro del plazo de una (1) semana de la entrega.
- Daños o artículos faltantes a productos comprados con descuento, con la caja abierta o que hayan estado en exhibición.
- Productos reacondicionados o cualquier producto vendido con los avisos "En el estado actual", "En el sitio actual", "Con todos sus defectos" o similares.
- Productos cuyos números de serie originales hayan sido retirados o alterados, o que no se puedan determinar fácilmente a criterio de LG.
- Aumentos en los costos de los servicios públicos y otros gastos adicionales de dichos servicios que de alguna manera estén asociados con el producto.
- Cualquier ruido asociado con la operación normal.
- Productos usados de otra forma que no sea el uso doméstico correcto y normal, que incluye, entre otros, el uso comercial o industrial, o el uso en oficinas, instalaciones recreativas o vehículos, o diferente a lo descrito en el manual del propietario del Producto.
- Costos asociados con el retiro y/o la reinstalación de su Producto.
- Remoción y reinstalación del Producto si es instalado en una ubicación inaccesible o si no está instalado de acuerdo con el manual del propietario del Producto.

El costo de la reparación o el reemplazo en las circunstancias excluidas mencionadas anteriormente estará a su cargo.

PARA OBTENER SERVICIO EN GARANTÍA E INFORMACIÓN ADICIONAL

Llame al 1-800-243-0000 y seleccione la opción apropiada desde el menú.

O visite nuestro sitio web en <http://www.lg.com>

O por correo postal a: LG Electronics, P.O. Box 240007 Huntsville, AL 35813 Atención: Atención al cliente

PROCEDIMIENTO PARA RESOLVER CONFLICTOS:

TODOS LOS CONFLICTOS ENTRE USTED Y LG QUE SURJAN FUERA DE O RELACIONADOS DE ALGUNA MANERA CON ESTA GARANTÍA LIMITADA O CON EL PRODUCTO, SE RESOLVERÁN EXCLUSIVAMENTE A TRAVÉS DE UN ARBITRAJE VINCULANTE Y NO EN UNA CORTE DE JURISDICCIÓN GENERAL. ARBITRAJE VINCULANTE SIGNIFICA QUE USTED Y LG RENUNCIAN AL DERECHO DE UN JUICIO CON JURADO Y A REALIZAR O PARTICIPAR EN UNA DEMANDA COLECTIVA.

Definiciones. Para el propósito de esta sección, las referencias a “LG” significan: LG Electronics U.S.A., Inc., sus empresas matrices, subsidiarias y filiales y cada uno de sus directivos, directores, empleados, agentes, beneficiarios, predecesores en interés, sucesores, cesionarios y proveedores; las referencias a “conflicto” o “reclamación” incluirán cualquier conflicto, reclamo o controversia de cualquier tipo, sin importar (ya sea basado en contrato, agravio, estatuto, regulación, ordenanza, fraude, falsa representación o cualquier teoría legal o equitativa) que surja de o esté relacionada con cualquier forma de venta, condición o desempeño del producto o de esta Garantía Limitada.

Aviso de disputa. En caso de que usted desee iniciar un procedimiento de arbitraje, primero debe notificar a LG por escrito al menos 30 días antes de iniciar el arbitraje enviando una carta a LG a LG Electronics, USA, Inc. Atención: Legal Department- Arbitration 111 Sylvan Avenue, Englewood Cliffs, NJ 07632. Usted y LG aceptan participar en discusiones de buena fe en un intento de resolver su reclamo de manera amistosa. En la carta debe proporcionar su nombre, dirección y número de teléfono; identificar el producto que es objeto de la reclamación; y describir la naturaleza del reclamo y el remedio que busca. Si usted y LG no pueden resolver la disputa dentro de 30 días, cualquiera de las partes puede proceder a presentar una demanda de arbitraje.

Acuerdo de arbitraje vinculante y renuncia de demanda colectiva. En caso de no resolver la disputa durante el período de 30 días después de enviar una notificación por escrito a LG, Usted y LG se comprometen a resolver cualquier reclamo entre nosotros, solamente a través de arbitraje vinculante sobre una base individual, a menos que usted se excluya, conforme a lo dispuesto a continuación. Cualquier conflicto entre usted y LG no estarán combinados o consolidados con una controversia relacionada con cualquier otro producto o reclamo de otra persona o entidad. Más específicamente y sin perjuicio de lo anterior, no procederá bajo ninguna circunstancia cualquier disputa entre usted y LG como parte de una acción colectiva o representativa. En lugar del arbitraje, cualquiera de las partes podrá iniciar una acción individual en la corte de reclamos menores, pero tales acciones en la corte de reclamos menores no podrán ser realizadas en una acción colectiva o representativa.

Normas y procedimientos de arbitraje. Para comenzar con el arbitraje de un reclamo, usted o LG deben realizar una demanda escrita para arbitraje. El arbitraje será administrado por la Asociación Americana de Arbitraje (AAA) y se llevará a cabo ante un árbitro único bajo las Normas de Arbitraje del Consumidor de la AAA, que tienen efecto al momento de inicio del arbitraje (en adelante “Normas de la AAA”) y bajo los procedimientos establecidos en esta sección. Las Normas de la AAA están disponibles en línea en www.adr.org/consumer. Envíe una copia de su solicitud de arbitraje por escrito, así como una copia de esta disposición, a la AAA de la forma descrita en las Normas de la AAA. También debe enviar una copia de su solicitud por escrito a LG en LG Electronics, USA, Inc. Atención: Legal Department- Arbitration 111 Sylvan Avenue, Englewood Cliffs, NJ 07632. Si hay un conflicto entre las Normas de la AAA y las reglas establecidas en esta sección, prevalecerán dichas reglas de esta sección. Esta disposición de arbitraje se rige por la Ley Federal de Arbitraje. El juicio se puede introducir en el laudo arbitral en cualquier tribunal de jurisdicción competente. Todos son temas para que el árbitro tome sus decisiones, excepto aquellos asuntos relativos al alcance y aplicabilidad de la cláusula de arbitraje y de la capacidad de arbitraje de la controversia para que el tribunal decida. El árbitro se regirá por los términos de esta disposición.

Legislación vigente. La legislación del estado de su residencia regirá esta Garantía Limitada, así como todas las disputas entre nosotros, salvo que sea invalidada o inconsistente con leyes federales aplicables.

Tarifas / Costos. Usted no debe pagar ninguna tarifa para comenzar un arbitraje. Al recibir su solicitud de arbitraje por escrito, LG pagará todos los gastos administrativos rápidamente a la AAA, a menos que usted solicite más de \$25,000.00 por daños, en cuyo caso el pago de estos gastos se regirá por las Normas de la AAA. Salvo disposición contraria prevista en el presente documento, LG pagará a la AAA todos los gastos documentales, administrativos y de arbitraje para cualquier arbitraje iniciado, de conformidad con las Normas de la AAA y esta disposición de arbitraje. Si usted prevalece en el arbitraje, LG pagará los honorarios y gastos de sus abogados, siempre y cuando sean razonables, considerando factores que incluyen, entre otros, el monto de la compra y el monto del reclamo. No obstante lo anterior, si la ley aplicable permite una adjudicación de honorarios y gastos razonables de abogados, un árbitro puede otorgarlos en la misma medida que lo haría un tribunal. Si el árbitro considera que la sustancia de su

42 GARANTÍA LIMITADA

reclamo o la reparación solicitada en la demanda es frívola o se utiliza para un propósito inadecuado (calificado según las normas establecidas en la Norma Federal de Procedimiento Civil 11 (b)), el pago de todos los honorarios de arbitraje se registrará por las Normas de la AAA. En tal situación usted se compromete a reembolsar a LG todos los fondos erogados previamente por ella, cuyo pago es, por otra parte, su obligación, según las Normas de la AAA. Salvo disposición contraria, LG renuncia a cualquier derecho que pudiera tener para solicitarle los honorarios y gastos de sus abogados, si LG prevalece en el arbitraje.

Audiencias y ubicación. Si su reclamo es por \$25,000 o menos, usted puede optar que el arbitraje sea realizado únicamente sobre la base de: (1) documentos presentados al árbitro, (2) a través de una audiencia telefónica o (3) por una audiencia en persona, según lo establecido por las Normas de la AAA. Si su reclamo excede \$25,000, el derecho a una audiencia estará determinado por las Normas de la AAA. Cualquier audiencia de arbitraje en persona se realizará en un lugar dentro del distrito judicial federal en el cual reside, a menos que ambos acuerden otra ubicación o estemos de acuerdo con el arbitraje telefónico.

Exclusión. Usted puede quedarse fuera de este procedimiento de resolución de la disputa. Si se excluye, ni usted ni LG pueden solicitar al otro que participe en un procedimiento de arbitraje. Para excluirse usted debe enviar una notificación a LG, en un lapso de hasta 30 días continuos, contados a partir de la fecha de la primera compra del consumidor del producto, ya sea por: (i) el envío de un correo electrónico a optout@lge.com con el siguiente Asunto: "Exclusión del arbitraje" o (ii) llamada al 1-800-980-2973. Debe incluir en el correo electrónico de exclusión o suministrar por teléfono: (a) su nombre y dirección; (b) la fecha en la cual el producto fue comprado; (c) el nombre o el número del modelo del producto; y (d) el número del serial (el número del serial puede ser hallado (i) en el producto, o (ii) en la dirección de <https://www.lg.com/us/support/repair-service/schedule-repair-continued> al hacer clic en "Find My Model & Serial Number").

Sólo puede excluirse del procedimiento de resolución de conflictos en la forma descrita anteriormente (es decir, por correo electrónico o por teléfono); ninguna otra forma de notificación será efectiva para hacerlo. Excluirse de este procedimiento de resolución de controversias no afectará de ninguna manera la cobertura de la Garantía Limitada, por lo que usted continuará disfrutando de todos sus beneficios. Si conserva este producto y no se excluye, usted acepta todos los términos y condiciones de la cláusula de arbitraje descrita anteriormente.



MANUEL D'UTILISATION

LAVEUSE

Veillez lire attentivement le présent manuel de l'utilisateur avant de faire fonctionner l'appareil et conservez-le à portée de la main pour le consulter en tout temps. Le manuel d'utilisation complet est disponible sur le site Web de LG au: <http://gscs-manual.lge.com/Total/DFZ/NA/FL/FX/main.html> ou en scannant le code QR. LG travaille à créer un avenir durable en publiant des parties de ce manuel en ligne uniquement.

Les petites actions peuvent produire de grands résultats!

FRANÇAIS

WM6700H*A



www.lg.com

Copyright © 2022 LG Electronics Inc. Tous droits réservés

2

TABLE DES MATIÈRES

3 CONSIGNES DE SÉCURITÉ IMPORTANTES

- 3 LISEZ TOUTES LES CONSIGNES AVANT L'UTILISATION
- 3 AVERTISSEMENTS
- 7 MISES EN GARDE

8 APERÇU DU PRODUIT

- 8 Caractéristiques du produit

10 INSTALLATION

- 10 Avant l'installation
- 11 Choix de l'emplacement adéquat
- 12 Déballage et retrait des matériaux d'expédition
- 13 Raccordement des tuyaux d'arrivée d'eau
- 14 Raccordement du tuyau de vidange
- 16 Mise au niveau de la laveuse
- 17 Vérification de l'installation finale

19 FONCTIONNEMENT

- 19 Avant l'utilisation
- 20 Chargement de la laveuse
- 21 Ajout de produits de nettoyage

24 FONCTIONS INTELLIGENTES

- 24 Utilisation de l'application LG ThinQ
- 27 Fonctionnalité Smart Diagnosis^{MC}

29 ENTRETIEN

- 29 Nettoyage régulier
- 29 Entretien périodique
- 33 Entretien dans les climats froids

36 DÉPANNAGE

- 36 Avant d'appeler le réparateur

40 GARANTIE LIMITÉE

- 40 POUR CANADA

CONSIGNES DE SÉCURITÉ IMPORTANTES

LISEZ TOUTES LES CONSIGNES AVANT L'UTILISATION

FRANÇAIS

Messages de sécurité

Il est très important d'assurer votre sécurité et celle des autres.

Nous fournissons de nombreux conseils de sécurité importants dans ce manuel et sur votre appareil. Lisez toujours l'ensemble des messages de sécurité et respectez-les.



Ceci est le symbole d'alerte de sécurité.

Ce symbole est destiné à vous alerter des dangers potentiels pouvant entraîner la mort ou des blessures. Tous les messages de sécurité seront précédés du symbole d'alerte de sécurité et du terme AVERTISSEMENT ou MISE EN GARDE.

Voici le message que ces mots véhiculent :



AVERTISSEMENTS

Vous pouvez être tué ou gravement blessé si vous ne suivez pas les consignes.



MISES EN GARDE

Vous pouvez être légèrement blessé ou pouvez endommager le produit si vous ne suivez pas les consignes.

Tous les messages de sécurité vous indiqueront quel est le danger potentiel, comment réduire les risques de blessures et ce qui peut se produire en cas de non-respect des consignes.

AVERTISSEMENTS

AVERTISSEMENT

- Pour réduire les risques d'explosion, d'incendie, de mort, de décharge électrique, de brûlure ou de blessures lors de l'utilisation de l'appareil, prenez les précautions élémentaires, y compris les suivantes :

Installation

- Respectez toutes les procédures de sécurité recommandées de l'industrie, y compris le port de gants à longs poignets et de lunettes de sécurité.
- N'essayez jamais d'utiliser cet appareil s'il est endommagé, défectueux ou partiellement désassemblé, s'il manque des pièces ou si des pièces, y compris le câble et la fiche, sont endommagées.
- Avant d'être utilisé, l'appareil doit être installé conformément aux directives de ce manuel.
- Pour réduire le risque de blessure grave ou de décès, suivez toutes les consignes d'installation.
- Consultez la section DIRECTIVES D'INSTALLATION pour voir la procédure détaillée de mise à la terre. Des directives d'installation sont incluses avec l'appareil pour que l'installateur puisse les consulter. Si vous déménagez l'appareil, faites-le inspecter et réinstaller par un technicien qualifié.
- Au moins deux personnes sont requises pour déplacer ou installer l'appareil.
- N'installez pas l'appareil dans un endroit humide.
- Entrez et installez l'appareil dans un endroit où il ne sera pas exposé à des températures sous le point de congélation ni aux intempéries.
- Cet appareil n'est pas conçu pour un usage nautique ou mobile, comme dans un véhicule récréatif, une roulotte ou un avion.

4 CONSIGNES DE SÉCURITÉ IMPORTANTES

- Gardez le matériel d'emballage hors de portée des enfants. Le matériel d'emballage pose un danger pour les enfants. Il y a un risque de suffocation.
- Détruisez l'emballage en carton, le sac en plastique et tout autre matériel d'emballage après avoir déballé l'appareil. Les enfants pourraient jouer avec ces articles. Le carton, lorsque recouvert de tapis, de draps ou de pellicule de plastique, peut se transformer en chambre étanche.
- L'appareil doit être installé et mis à la terre conformément au code du bâtiment local par le personnel qualifié.
- Lorsque vous installez ou déplacez l'appareil, faites attention de ne pas pincer, écraser, ni endommager le câble d'alimentation.
- Branchez l'appareil dans un circuit électrique à protection, à valeurs nominales et de taille adéquates pour éviter une surcharge électrique.
- Cet appareil doit être placé près d'une prise électrique.
- Débranchez le cordon d'alimentation, le fusible de maison ou le disjoncteur avant l'installation ou un entretien de l'appareil.
- Le cordon d'alimentation de cet appareil est équipé d'une fiche à trois broches (mise à la terre) qui va dans une prise à trois trous (mise à la terre) standard, afin de minimiser la possibilité de décharge électrique.
- Ne coupez ni n'enlevez jamais la broche de mise à la terre du câble d'alimentation.
- Utilisez des tuyaux neufs pour raccorder la laveuse à l'alimentation en eau. Ne réutilisez pas des tuyaux usagés.

Fonctionnement

- Lisez toutes les instructions avant d'utiliser l'appareil et conservez ces instructions.
- N'utilisez l'appareil qu'aux fins pour lesquelles il est conçu.
- Si le produit a été immergé dans l'eau, s'il a reposé dans l'eau stagnante ou s'il s'est retrouvé gorgé d'eau, ne lui touchez surtout pas et contactez immédiatement le Centre d'information à la clientèle de LG Electronics pour obtenir des instructions avant de reprendre l'utilisation.
- Si vous entendez un son étrange, si vous détectez une odeur de produit chimique ou de brûlé, ou si vous voyez de la fumée provenant de l'appareil, débranchez-le immédiatement et communiquez avec le Centre d'information à la clientèle de LG Electronics.
- Dans certaines conditions, de l'hydrogène peut se former dans un système d'eau chaude qui n'a pas été utilisé pendant deux semaines ou plus. L'HYDROGÈNE EST UN GAZ EXPLOSIF. Si le système d'eau chaude n'a pas servi pendant une telle durée, ouvrez tous les robinets d'eau chaude et laissez l'eau couler pendant plusieurs minutes avant d'utiliser l'appareil. Cette procédure permettra d'évacuer toute trace d'hydrogène accumulé. Comme l'hydrogène est un gaz inflammable, ne fumez pas pendant ce temps, et n'utilisez pas de feu.
- Ne mettez pas vos mains dans l'appareil si la cuve, le tambour, l'agitateur ou toute autre partie bouge. Avant de charger, de décharger ou d'ajouter des articles, appuyez sur le bouton Démarrer/pause et attendez que la cuve ou le tambour s'arrête complètement avant de mettre vos mains à l'intérieur.
- Cet appareil n'est pas destiné à être utilisé par des personnes (y compris des enfants) dont les capacités physiques, mentales ou sensorielles sont réduites, ou qui n'ont pas l'expérience ou les connaissances pour le faire, à moins d'avoir reçu des instructions et d'avoir été supervisées par une personne responsable de leur sécurité.
- Ne laissez pas les enfants ou les animaux jouer dans, avec ou sur l'appareil. Vous devez superviser de près les enfants ou les animaux lorsque vous utilisez l'appareil et qu'ils sont à proximité.
- Gardez les produits de lessive hors de la portée des enfants. Pour prévenir les blessures, respectez tous les avertissements sur les étiquettes des produits.
- Réparez ou remplacez immédiatement tout câble d'alimentation effiloché ou endommagé. N'utilisez pas un câble avec des fissures ou des dommages d'abrasion sur sa longueur ou sur une de ses extrémités.
- Ne débranchez jamais l'appareil en tirant sur le cordon d'alimentation. Prenez toujours la fiche fermement et tirez-la de la prise de courant.

- N'utilisez pas de rallonge électrique ni d'adaptateur avec cet appareil.
- Ne saisissez pas le cordon d'alimentation et ne touchez pas les boutons de l'appareil avec les mains mouillées.
- Ne modifiez et ne prolongez pas le cordon d'alimentation.
- Si le cordon d'alimentation électrique est endommagé, il doit être remplacé par le fabricant uniquement ou par son agent de service ou encore une personne qualifiée possédant ce type de compétences pour éviter un risque.
- Ne placez pas d'articles huileux ou gras, de chandelles ou de matières inflammables au-dessus de l'appareil.
- Veillez à maintenir la zone située en-dessous et autour de vos appareils électroménagers dégagée de matières combustibles (peluche/charpie, papier, chiffons, etc.), d'essence, de produits chimiques et d'autres vapeurs ou liquides inflammables.
- N'entreposez ou n'utilisez pas d'essence ou d'autres vapeurs ou liquides inflammables à proximité de cet appareil ou d'autres appareils.
- Ne mélangez pas de javellisant chloré avec des agents acides comme le vinaigre. Suivez les directives de l'emballage lorsque vous utilisez des produits de lessive. Une utilisation incorrecte pourrait produire des gaz toxiques pouvant causer des blessures graves ou la mort.
- N'utilisez jamais de nettoyeurs forts, de nettoyeurs abrasifs, ni de solvants pour nettoyer la laveuse. Ils peuvent endommager le fini.
- Ne lavez pas les articles préalablement nettoyés, lavés, imbibés ou tachés avec de l'essence, des solvants de nettoyage à sec, de l'huile végétale, de l'huile de cuisson ou d'autres substances inflammables ou explosives, car ces substances dégagent des vapeurs susceptibles de s'enflammer ou d'exploser.
- N'ajoutez pas d'essence, de solvants de nettoyage à sec ou autres substances inflammables ou explosives dans l'eau de lavage. Ces substances dégagent des vapeurs qui peuvent s'enflammer ou exploser.
- En cas de fuite de gaz (propane, gaz naturel, etc.), ne faites pas fonctionner cet appareil ni tout autre appareil. Ouvrez immédiatement une fenêtre ou une porte pour aérer la zone.
- Ne modifiez pas les commandes.
- Fixez solidement le tuyau de vidange pour éviter les inondations.
- Ne forcez pas la porte et ne posez pas votre poids sur la porte de l'appareil.
- Vérifiez toujours s'il y a des objets inhabituels à l'intérieur de l'appareil.
- Ne laissez pas d'eau, de javellisant ou d'autres liquides reposer dans le tambour pendant de longues périodes. Cela pourrait entraîner la corrosion du tambour ou causer de la moisissure ou de mauvaises odeurs.
- Ne faites pas sécher d'articles non lavés dans l'appareil.

Entretien

- Ne réparez ou ne remplacez aucune pièce de l'appareil. Toutes les réparations et tous les entretiens doivent être effectués par un technicien d'entretien qualifié, à moins qu'il y ait d'autres recommandations précises dans ce manuel d'utilisation. N'utilisez que des pièces d'origine autorisées.
- Débranchez cet appareil de la prise électrique avant de le nettoyer et avant toute tentative d'entretien. L'utilisation du panneau de commande pour éteindre l'appareil ne coupe pas l'alimentation.
- Retirez toute poussière ou tout corps étranger des fiches du câble d'alimentation.
- Ne désassemblez pas et ne réparez pas l'appareil vous-même.
- Avant de mettre la laveuse hors service ou au rebut, retirez-en la porte pour éviter que des enfants ou des petits animaux y soient accidentellement enfermés.
- Assurez-vous que le tiroir ou le rabat du distributeur est fermé en tout temps quand on ne le remplit pas de produits pour la lessive.

6 CONSIGNES DE SÉCURITÉ IMPORTANTES

Instructions de mise à la terre

- La connexion incorrecte du conducteur pour relier les appareils à la terre peut créer un risque de décharge électrique. Vérifiez avec un électricien compétent ou un personnel de service si vous n'êtes pas certain que l'appareil est correctement mis à la terre. Ne modifiez pas la fiche fournie avec l'appareil; si elle ne rentre pas dans la prise, faites installer une prise appropriée par un électricien compétent.
- L'appareil doit être mis à la terre. En cas d'un mauvais fonctionnement ou d'une panne, la mise à terre réduira le risque de décharge électrique en fournissant le moins de résistance pour le courant électrique. L'appareil est équipé d'un cordon avec un conducteur pour relier les appareils à la terre. La fiche doit être branchée sur une prise appropriée, installée et reliée à la terre conformément aux codes et règlements locaux.

MISES EN GARDE

MISE EN GARDE

- Pour réduire les risques de blessures mineures, de pannes ou de dommages causés à l'appareil ou à la propriété lors de l'utilisation de l'appareil, prenez les précautions élémentaires, y compris les suivantes :

FRANÇAIS

Installation

- Installez le produit sur un plancher ferme et au niveau.

Fonctionnement

- Ne placez pas d'objets sur le dessus de l'appareil.
- Fermez les robinets d'eau et débranchez l'appareil si vous quittez votre résidence pendant longtemps, comme lorsque vous partez en voyage.
- Suivez TOUJOURS les directives d'entretien du fabricant des articles.
- Utilisez uniquement de l'assouplissant ou des produits antistatiques conformément aux recommandations du fabricant.
- Ne combinez pas des produits de lessive dans une même brassée sauf si l'étiquette indique de le faire.
- Ne touchez pas à l'eau de vidange, qui peut être brûlante.
- Si le tuyau de vidange et le tuyau d'alimentation en eau sont gelés, dégelez-les avant d'utiliser l'appareil.
- Ne rangez pas et ne renversez pas les détergents liquides, les nettoyeurs ou les javellisants (au chlore ou à l'oxygène) sur le dessus de l'appareil. Cela pourrait entraîner de la corrosion, de la décoloration ou des dommages à la surface de l'appareil.
- Les vêtements ou les articles imperméables ou résistants à l'eau doivent être lavés à l'aide du cycle **Waterproof (Imperméable), Bedding (Literie), Bulky/Large (Gros articles/Large) ou Jumbo Wash (Lavage grand format)** seulement (p. ex. les vêtements résistants à l'eau, les housses de matelas, les vêtements de plein air, les tapis en plastique, etc.). Le non-respect de cette consigne pourrait entraîner des blessures ou des dommages à la laveuse, aux vêtements, aux murs, au plancher et aux objets à proximité en raison de vibrations anormales.

GARDEZ CES CONSIGNES

8 APERÇU DU PRODUIT

APERÇU DU PRODUIT

Caractéristiques du produit

Les illustrations contenues dans ce manuel peuvent être différentes des composants et accessoires réels, et ceux-ci peuvent être modifiés sans préavis par le fabricant dans le but d'améliorer le produit.

⚠ AVERTISSEMENT

- Pour votre sécurité et pour prolonger la durée de vie du produit, n'utilisez que des composants autorisés. Le fabricant décline toute responsabilité en cas de dysfonctionnement du produit, de dommages matériels ou de dommages corporels causés par l'utilisation de composants, de pièces ou de produits non autorisés de marque autre que LG achetés séparément.

Vue de l'avant

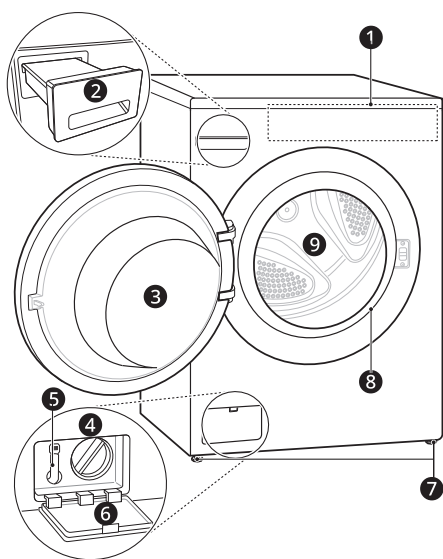

- ❶ Panneau de commande
- ❷ Tiroir du distributeur de détergent (fonctionnalité ezDispense/distribution automatique)
- ❸ Porte
- ❹ Filtre de la pompe de vidange
- ❺ Tuyau de vidange
- ❻ Couvercle du filtre de la pompe de vidange
- ❼ Pieds de nivellement
- ❽ Joint de la porte
- ❾ Tambour

Vue de l'arrière

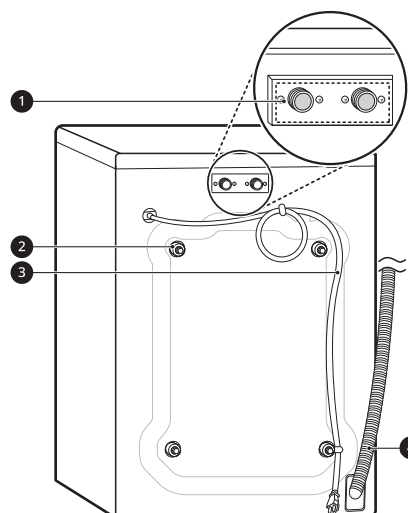

- ❶ Arrivées d'eau
- ❷ Boulons d'expédition
- ❸ Cordon d'alimentation
- ❹ Tuyau de vidange

Accessoires

Accessoires inclus

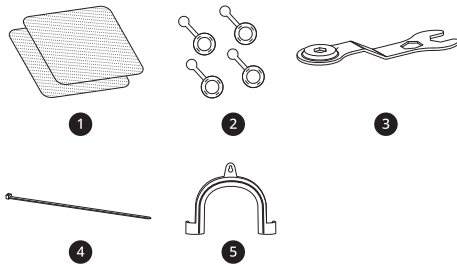

- ❶ Patins antidérapants
- ❷ Cache-trous
- ❸ Clé
- ❹ Sangle d'attache
- ❺ Attache cousée (pour fixer le tuyau de vidange)

Accessoires requis (vendu séparément)

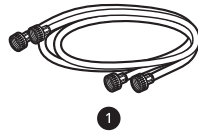

- ❶ Tuyaux d'eau chaude et d'eau froide

Accessoires optionnels (vendu séparément)

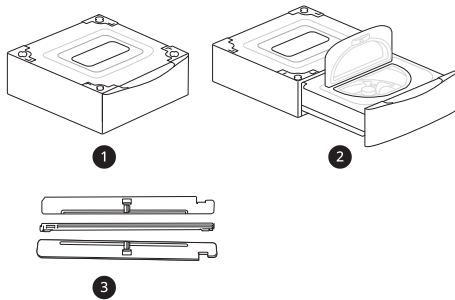

- ❶ Piédestal[†]
- ❷ Laveuse sur piédestal[†]
- ❸ Trousse de superposition

[†] Vérifiez la largeur du piédestal avant d'effectuer votre achat afin de vous assurer qu'elle correspond à la largeur de votre appareil (27 po [70 cm] ou 29 po [74 cm]).

Caractéristiques du produit

Modèle	WM6700H*A
Alimentation électrique	120 V~, 60 Hz
Pression d'eau minimale et maximale	De 20 psi à 120 psi (de 138 kPa à 827 kPa)
Dimensions (largeur x hauteur x profondeur)	70 cm X 99 cm X 84 cm (27 po X 39 po X 33 1/4 po)
Profondeur maximale avec la porte ouverte	139,6 cm (55 po)
Poids net	95 kg (209,5 lb)
Vitesse d'essorage maximale	1 300 tr/min

10 INSTALLATION

INSTALLATION**Avant l'installation****Aperçu de l'installation**

Veillez d'abord lire ces instructions d'installation après avoir acheté cette laveuse ou après l'avoir transportée à un autre endroit.

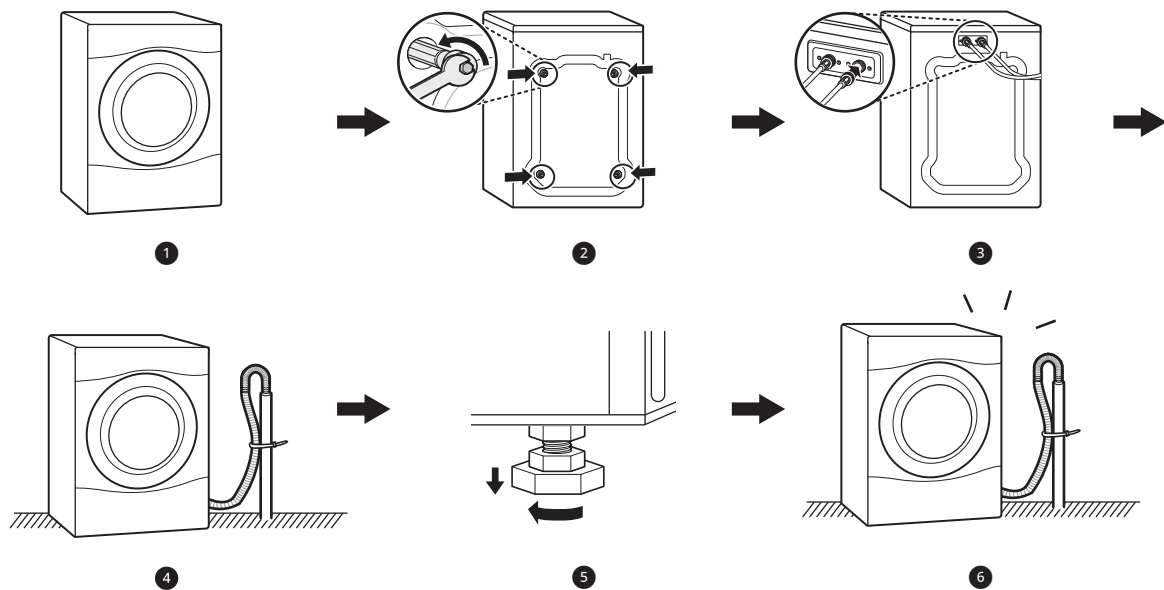

- ❶ Choix de l'emplacement adéquat
- ❷ Déballage et retrait des matériaux d'expédition
- ❸ Raccordement des tuyaux d'arrivée d'eau
- ❹ Raccordement du tuyau de vidange
- ❺ Mise au niveau de la laveuse
- ❻ Vérification de l'installation finale

⚠ AVERTISSEMENT

- Au moins deux personnes sont requises pour déplacer ou installer l'appareil. Le non-respect de cette consigne peut entraîner des blessures.
- Entrez et installez l'appareil dans un endroit où il ne sera pas exposé à des températures sous le point de congélation ou aux intempéries. Le non-respect de cet avertissement peut causer une défaillance du produit ou d'une pièce, des blessures graves, un incendie, une décharge électrique ou la mort.
- Faites la mise à la terre de la laveuse conformément à tous les codes et ordonnances en vigueur. Le non-respect de cet avertissement peut causer des blessures graves, un incendie, une décharge électrique ou la mort.
- Pour assurer une circulation adéquate de l'air, ne bloquez pas la grande ouverture au bas de la laveuse avec du tapis ou autre.
- Ne retirez pas la broche de mise à la terre du cordon d'alimentation. N'utilisez pas d'adaptateur ni de rallonge. Branchez la fiche dans une prise pour 3 broches mise à la terre. Le non-respect de cet avertissement peut causer des blessures graves, un incendie, une décharge électrique ou la mort.

- Certaines pièces internes qui ne sont pas mises à la terre intentionnellement posent un risque de décharge électrique durant l'entretien seulement. Remarque à l'intention du personnel d'entretien – Évitez tout contact avec les pièces suivantes lorsque l'appareil est sous tension : la pompe, la soupape, le moteur et le panneau de commande.

Outils nécessaires

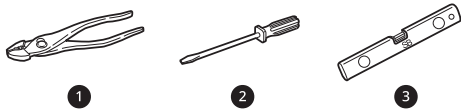

- ❶ Pincettes
- ❷ Tournevis plat
- ❸ Niveau

Choix de l'emplacement adéquat

Avant d'installer la laveuse, vérifiez les exigences suivantes concernant l'emplacement d'installation.

- Allouez suffisamment d'espace entre les murs et la laveuse pour l'installation.
- Vérifiez que le plancher est propre, sec et exempt de poussières, de saletés, d'eau ou d'huile afin que les pieds de nivellement ne glissent pas. Des pieds de nivellement qui peuvent se déplacer et glisser sur le plancher peuvent entraîner des vibrations et un bruit excessifs.
- Si le plancher est trop flexible, renforcez-le pour qu'il soit plus résistant. Si le plancher n'est pas solide, cela pourrait produire de fortes vibrations et beaucoup de bruit.
- Si un bac de vidange doit être utilisé, faites très attention de bien suivre les directives fournies avec ce dernier et assurez-vous que les pieds de nivellement entrent fermement en contact avec le bac. L'usage d'un bac de vidange et un mauvais nivellement de la laveuse pourraient accroître les vibrations et le bruit durant le fonctionnement.

Prise électrique

- La prise électrique doit être à **1,5 m (60 po)** ou moins d'un des côtés de la laveuse.
- Positionnez la laveuse de façon à ce que la prise électrique et la fiche soient facilement accessibles.
- Ne surchargez pas la prise de courant avec plus d'un appareil.

- La prise doit être mise à la terre conformément aux règlements actuels concernant les installations électriques.
- Utilisez un fusible à fusion lente ou un disjoncteur.
- Le propriétaire de la laveuse a l'obligation et la responsabilité de faire installer une prise électrique adéquate par un électricien qualifié.

Plancher

- Pour minimiser le bruit et les vibrations, installez la laveuse sur un plancher ferme, au niveau et suffisamment résistant pour supporter son poids sans flexion ni rebond.
- La laveuse doit être installée sur un plancher ferme pour minimiser les vibrations durant le cycle d'essorage. La surface idéale est un plancher de béton, mais un plancher en bois suffit, pourvu qu'il soit construit conformément aux normes de la FHA.
- Le plancher sous la laveuse ne doit pas avoir une inclinaison supérieure à 2,5 cm (1 pouce) de l'avant à l'arrière ou d'un côté à l'autre.
- Il n'est pas recommandé d'installer l'appareil sur du tapis ou des tuiles en matériau souple.
- N'installez jamais la laveuse sur une plateforme ou une structure mal soutenue.

Installation sur le plancher

Afin d'assurer un dégagement suffisant pour les tuyaux d'arrivée d'eau, le tuyau de vidange et pour la circulation d'air, il doit y avoir au moins **2,5 cm (1 pouce)** d'espace libre de chaque côté de la laveuse et **10 cm (4 pouces)** d'espace libre derrière celle-ci. Assurez-vous de tenir compte des murs, des portes et des moulures de plancher qui pourraient augmenter les dégagements nécessaires.

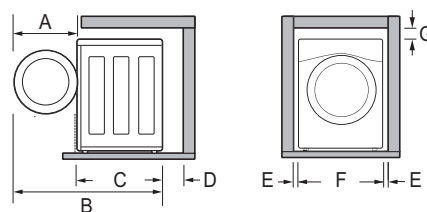

12 INSTALLATION

Dimensions et dégagements	
A	62,6 cm (24 3/4 po)
B	139,6 cm (55 po)
C	84 cm (33 1/4 po)
D	10 cm (4 po)
E	2,5 cm (1 po)
F	70 cm (27 po)
G	0,5 cm (1/4 po)

Installation superposée ou sur piédestal

La laveuse peut être installée sous une sècheuse ou sur un piédestal ou une laveuse sur piédestal.

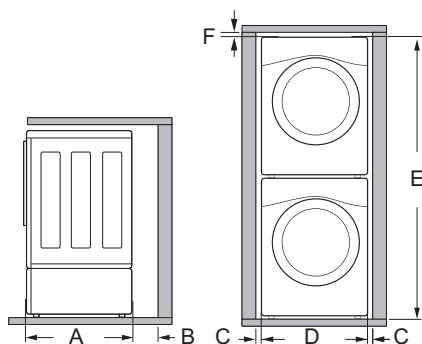

Dimensions et dégagements	
A	84 cm (33 1/4 po)
B	10 cm (4 po)
C	2,5 cm (1 po)
D	70 cm (27 po)
E	196,8 cm (77 1/2 po)
F	0,5 cm (1/4 po)

REMARQUE

- Suivez les directives incluses avec l'ensemble de piédestal optionnel avant d'installer la laveuse sur le piédestal.
- N'utilisez pas un plateau d'égouttement lorsque vous installez un piédestal ou une laveuse sur piédestal, puisque cela pourrait bloquer le tiroir. L'utilisation d'un plateau d'égouttement peut entraîner une augmentation des vibrations et du bruit pendant le fonctionnement.

Déballage et retrait des matériaux d'expédition

Retirez tous les matériaux d'expédition de la laveuse pour assurer un fonctionnement adéquat et inspectez l'appareil pour vérifier s'il a été endommagé pendant l'expédition.

⚠ MISE EN GARDE

- L'omission de retirer le matériel d'expédition peut entraîner du bruit excessif et des vibrations.

Retrait des matériaux d'expédition

* Certains modèles ne sont pas pourvus du support du tambour.

Soulevez la laveuse de la base en styromousse.

- Après avoir retiré la boîte en carton et l'emballage d'expédition, soulevez la laveuse de la base en styromousse.
- Assurez-vous que le support en plastique du tambour ①* se détache de la base et ne reste pas collé au fond de la laveuse.
- Si vous devez mettre la laveuse sur le côté pour enlever la boîte de la base ②, protégez toujours le côté de la laveuse, et placez-la soigneusement sur le côté. Ne couchez pas la laveuse sur sa surface avant ou arrière.

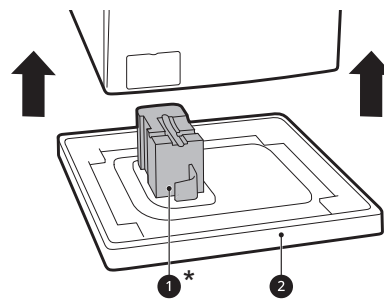

Retrait des matériaux d'expédition

- 1 Retirez les assemblages de boulons.
 - Commencez par les deux boulons d'expédition inférieurs ③ et utilisez la clé incluse pour desserrer complètement les quatre boulons d'expédition en les tournant dans le sens inverse des aiguilles d'une montre.

- Retirez les assemblages de boulons (boulons et bagues d'arrêt) en les agitant légèrement tout en les tirant.

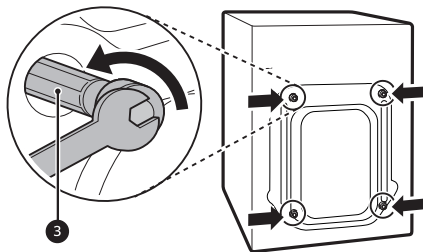

2 Installez les cache-trous.

- Localisez les cache-trous 4 inclus dans l'ensemble d'accessoires ou fixés à l'arrière de la laveuse. Installez les cache-trous dans les trous laissés par les assemblages de boulons.

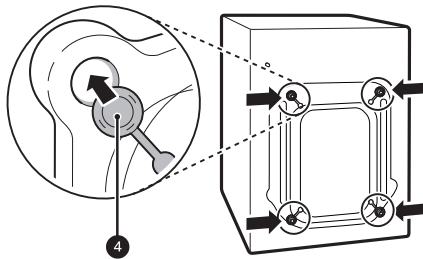

⚠ MISE EN GARDE

- Une fois les assemblages de boulons retirés, conservez-les pour une utilisation ultérieure. Afin d'éviter d'endommager les composants internes, ne transportez pas la laveuse sans avoir réinstallé les boulons d'expédition. Si vous ne retirez pas les boulons d'expédition et les bagues d'arrêt, vous risquez de provoquer de fortes vibrations et du bruit, ce qui peut entraîner des dommages permanents à la laveuse.

REMARQUE

- Le cordon d'alimentation est fixé à l'arrière de la laveuse à l'aide d'un boulon d'expédition pour aider à prévenir l'utilisation de l'appareil alors que les boulons d'expédition sont encore en place.

Raccordement des tuyaux d'arrivée d'eau

Pour éviter les risques de dégâts d'eau coûteux, achetez et installez de nouveaux tuyaux d'arrivée d'eau au moment d'installer la laveuse.

⚠ AVERTISSEMENT

- Ne serrez pas trop les tuyaux et ne faussez pas les raccords filetés. Un serrage excessif ou le faussement des raccords peut endommager les soupapes ou les raccords, ce qui peut causer des fuites et des dégâts matériels.
- Ne réutilisez pas de vieux tuyaux. Utilisez uniquement des tuyaux neufs lorsque vous installez la laveuse. Les tuyaux usagés pourraient fuir ou éclater, causant des inondations et des dommages matériels. Communiquez avec le centre d'information à la clientèle de LG pour obtenir de l'aide pour l'achat de tuyaux.

REMARQUE

- Vérifiez régulièrement les tuyaux pour détecter des fissures, des fuites et des signes d'usure; remplacez les tuyaux tous les cinq ans.
- Ne tendez pas intentionnellement les tuyaux d'eau et assurez-vous qu'ils ne sont pas pincés, écrasés ou pliés par d'autres objets.
- La pression d'entrée de l'eau doit se situer entre **20 psi et 120 psi (138 et 827 kPa)**. Si la pression d'entrée de l'eau est supérieure à **120 psi**, une soupape de réduction de pression doit être installée.
- L'eau chaude doit être réglée de manière à ce qu'elle soit distribuée à une température située entre **48 et 57 °C (120 et 135 °F)** pour permettre à la laveuse de bien contrôler les différentes températures de lavage.
- N'installez pas ou n'entrez pas la laveuse dans un endroit exposé à des températures sous le point de congélation. Cela pourrait endommager les tuyaux d'arrivée d'eau et les mécanismes internes de la laveuse. Si la laveuse a été exposée à des températures sous le point de congélation avant d'être installée, laissez-la reposer à la température de la pièce pendant plusieurs heures avant de l'utiliser, et vérifiez qu'il n'y a pas de fuites avant de la faire fonctionner.

14 INSTALLATION

REMARQUE

- N'utilisez pas de tuyaux de prévention des inondations dotés de dispositifs d'arrêt automatique. Les dispositifs peuvent se déclencher pendant le remplissage et empêcher la laveuse de se remplir correctement.

Raccordement des tuyaux d'arrivée d'eau

- Vérifiez les raccords et les joints d'étanchéité. Inspectez le raccord fileté sur chaque tuyau et vérifiez qu'une rondelle d'étanchéité en caoutchouc ❶ est en place aux deux extrémités de chaque tuyau pour empêcher les fuites.

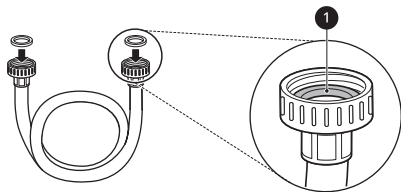

- Raccordez les tuyaux d'arrivée d'eau.
 - Raccordez les tuyaux d'arrivée d'eau aux robinets d'eau chaude et froide en les vissant d'abord fermement à la main, puis en serrant encore de deux tiers de tour à l'aide de pinces.
 - Raccordez le tuyau bleu au robinet d'eau froide et le tuyau rouge au robinet d'eau chaude.

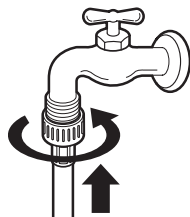

- Purgez les tuyaux d'arrivée d'eau.
 - Après avoir raccordé les tuyaux, ouvrez les robinets pour purger toute substance étrangère, comme de la saleté, du sable ou du bran de scie.

- Recueillez l'eau dans un sceau et vérifiez sa température afin de vous assurer d'avoir connecté les tuyaux aux bons robinets.

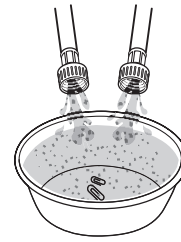

- Raccordez les tuyaux d'arrivée à l'arrière de la laveuse.

- Raccordez le tuyau d'eau chaude à l'arrivée d'eau chaude à l'arrière de la laveuse. Raccordez le tuyau d'eau froide à l'arrivée d'eau froide à l'arrière de la laveuse.
- Serrez fermement les connecteurs. Ouvrez complètement les deux robinets et vérifiez qu'il n'y a pas de fuite aux deux extrémités des tuyaux.

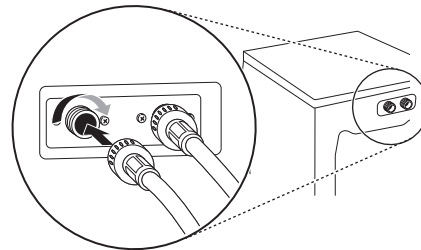

Raccordement du tuyau de vidange

Connectez le tuyau de vidange à un tuyau vertical ou à une cuve de lessive.

⚠ AVERTISSEMENT

- Le tuyau de vidange doit toujours être bien fixé. Le non-respect de cette consigne peut causer une inondation et des dommages matériels.

REMARQUE

- Le drain doit être installé conformément aux règlements applicables.
- Assurez-vous que le tuyau de vidange n'est pas étiré, pincé, écrasé ou déformé.
- L'extrémité du tuyau de vidange doit se trouver à au moins **61 cm (24 po)** et à au plus **244 cm (96 po)** au-dessus de la partie inférieure de la laveuse.

- Pour obtenir des résultats optimaux, placez l'extrémité du tuyau de vidange à une hauteur maximale de **168 cm (66 po)** au-dessus de la partie inférieure de la laveuse. Plus la sortie de vidange est située au-delà de la limite de **168 cm (66 po)**, plus la fonction de vidange sera perturbée.
- Ne créez jamais de joint étanche entre le tuyau et le drain avec du ruban ou un autre dispositif. Sans circulation d'air, l'eau pourrait être siphonnée du tambour, ce qui réduirait le rendement du lavage et du rinçage, et pourrait endommager les vêtements.

Utilisation d'un tuyau vertical pour la vidange

- 1 Fixez l'extrémité du tuyau dans l'attache coudée.
 - Connectez l'attache coudée **1** à moins de **10 cm (4 po)** de l'extrémité du tuyau de vidange. Si le tuyau de vidange s'étend sur une longueur de plus de **10 cm (4 po)** de l'attache coudée, de la moisissure ou des microorganismes pourraient se propager à l'intérieur de la laveuse.

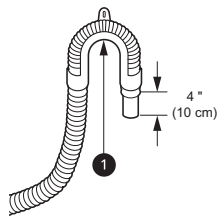

- 2 Insérez l'extrémité du tuyau de vidange dans le tuyau vertical.

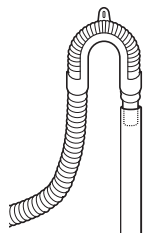

- 3 Utilisez la sangle d'attache fournie **2** pour maintenir le tuyau de vidange en place.

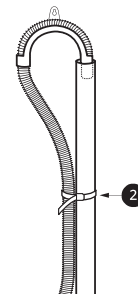

- 4 Si les soupapes d'eau et le drain se trouvent dans le mur, fixez le tuyau de vidange à l'un des tuyaux d'eau à l'aide de la sangle d'attache fournie **3** (face ondulée vers l'intérieur).

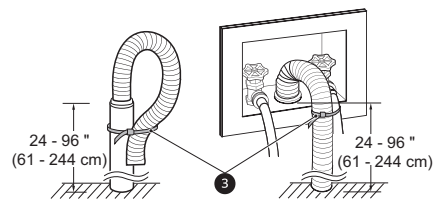

Utilisation d'une cuve de lessive pour la vidange

- 1 Fixez l'extrémité du tuyau dans l'attache coudée.
 - Connectez l'attache coudée **1** à moins de **10 cm (4 po)** de l'extrémité du tuyau de vidange. Si le tuyau de vidange s'étend sur une longueur de plus de **10 cm (4 po)** de l'attache coudée, de la moisissure ou des microorganismes pourraient se propager à l'intérieur de la laveuse.

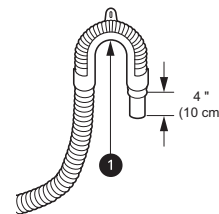

- 2 Accrochez l'extrémité du tuyau de vidange sur le côté de la cuve.

16 INSTALLATION

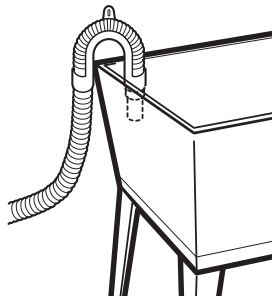

- 3** Utilisez la sangle d'attache fournie pour maintenir le tuyau de vidange en place.

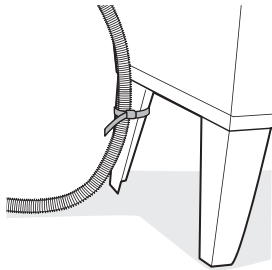

Mise au niveau de la laveuse

Le tambour de la laveuse tourne à une très grande vitesse. Pour réduire les vibrations, les bruits et tout déplacement accidentel de l'appareil, le plancher doit être stable et au niveau.

⚠ MISE EN GARDE

- Le fait d'utiliser la laveuse sans la mettre d'abord au niveau peut provoquer un dysfonctionnement consécutif à une production excessive de vibrations et de bruits.
- Ajustez les pieds de nivellement uniquement pour les besoins de la mise au niveau de la laveuse. Les allonger plus que nécessaire pourrait provoquer des vibrations à la laveuse.

REMARQUE

- Avant d'installer la laveuse, vérifiez que le plancher est propre, sec et exempt de poussières, de saletés, d'eau ou d'huile afin que les pieds de la laveuse ne glissent pas. Si les pieds peuvent se déplacer et glisser sur le plancher, cela peut entraîner des vibrations et un bruit excessifs.

Mise au niveau de la laveuse

- 1** Placez la laveuse dans son emplacement choisi.
- Faites bien attention de ne pas pincer, coincer ou écraser les tuyaux d'arrivée d'eau et de vidange. Si vous possédez un niveau de menuisier **①**, vous pouvez l'utiliser pour vérifier si la laveuse est au niveau. La pente sous la laveuse ne doit pas dépasser **2,5 cm (1 po)**, et les quatre pieds de nivellement doivent reposer fermement sur le sol.

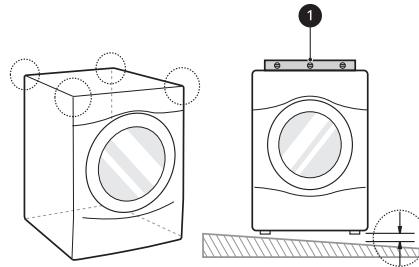

- 2** Réglez les pieds de nivellement.

- Tournez les quatre pieds de nivellement dans une direction pour soulever la laveuse ou dans l'autre pour l'abaisser.

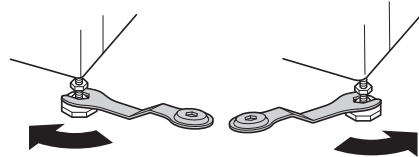

- 3** Vérifiez le niveau à nouveau.

- En appuyant sur les bords supérieurs, tentez de faire basculer doucement la laveuse pour vous assurer qu'elle est stable. Si la laveuse bascule, réajustez les pieds de nivellement.

- 4** Serrez les écrous. **②**

- Tournez les écrous dans le sens contraire des aiguilles d'une montre et serrez-les quand la laveuse est au niveau.

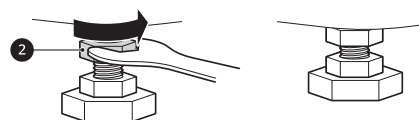

Utilisation de patins antidérapants

Si vous installez la laveuse sur une surface glissante, elle peut bouger en raison de vibrations excessives. Si la laveuse n'est pas au niveau, elle pourrait mal fonctionner, et produire du bruit et des vibrations. Si ceci ce produit, installez les patins antidérapants sous les pieds de nivellement et réglez le niveau.

- 1 Nettoyez le plancher et installez les patins antidérapants.
 - Utilisez un chiffon sec pour nettoyer et enlever les objets étrangers ou l'humidité. Si le plancher est humide, les patins antidérapants pourraient glisser.
- 2 Mettez la laveuse au niveau après l'avoir placée dans la zone d'installation.
- 3 Placez le côté adhésif ③ des patins antidérapants sur le plancher.
 - Les patins antidérapants sont plus efficaces lorsqu'ils sont installés sous les pieds avant. S'il est trop difficile d'installer les patins sous les pieds avant, installez-les sous les pieds arrière.

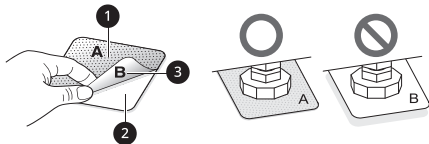

- ① Ce côté vers le haut
 - ② Retirez la bande protectrice
- 4 Vérifiez de nouveau le niveau de la laveuse.
 - En appuyant sur les bords supérieurs, tentez de faire basculer doucement la laveuse pour vous assurer qu'elle est stable. Si la laveuse bascule, remettez-la au niveau.

Vérification de l'installation finale

Branchement électrique

Branchez la laveuse sur une prise de courant à trois broches, mise à la terre, de **120 V, 60 Hz**.

⚠ AVERTISSEMENT

- N'utilisez pas le câble électrique si la gaine ou le connecteur sont endommagés ou usés.

Remplacez-le ou réparez-le immédiatement. Le non-respect de cette directive peut causer la mort, un incendie, une décharge électrique ou une défaillance.

- Ne modifiez pas le cordon ni la fiche électrique fournis avec cet appareil. Assurez-vous de ne pas les endommager en installant ou en déplaçant l'appareil. Le non-respect de cette directive peut causer la mort, un incendie, une décharge électrique ou une défaillance.
- Assurez-vous que l'appareil est mis à la terre.
- Branchez cet appareil sur une prise électrique mise à la terre et dotée d'une tension nominale correspondant à la tension indiquée sur la plaque signalétique avant de l'utiliser. Le non-respect de cette directive peut causer un incendie, une décharge électrique ou une défaillance.
- Ne coupez ou n'endommagez jamais la broche de mise à la terre du câble d'alimentation. Le non-respect de cette directive peut causer la mort, un incendie, une décharge électrique ou une défaillance.
- Un raccordement incorrect du conducteur de mise à la terre de l'appareil peut entraîner un risque de décharge électrique. Consultez un électricien ou un technicien d'entretien qualifié si vous avez un doute à savoir si l'appareil est correctement mis à la terre. Si l'appareil ne peut pas être branché sur la prise de courant, faites installer une prise adéquate par un électricien qualifié.
- L'appareil doit être placé de façon à ce que la prise électrique reste facile d'accès.
- N'utilisez pas d'adaptateur ni de rallonge. Le non-respect de cette directive peut causer des blessures graves, un incendie, une décharge électrique ou la mort.
- Pour obtenir un rendement optimal, branchez l'appareil sur une prise électrique qui lui est réservée. Cela permet d'éviter de surcharger les circuits de câblage de la maison; une telle surcharge pourrait provoquer un incendie en raison de la surchauffe des fils.
- Au besoin, utilisez une rallonge neuve dotée d'une fiche à trois broches (mise à la terre) certifiée UL ayant une tension nominale égale ou supérieure à celle du circuit de la prise. N'utilisez pas une rallonge de plus de 91,4 cm (3 pi) de long. Le non-respect de ces avertissements peut causer des blessures graves, un incendie, une décharge électrique ou la mort.

18 INSTALLATION

Essai de la laveuse

Vérifiez si la laveuse est installée correctement et menez un test de fonctionnement.

- 1** Chargez la laveuse avec six serviettes de bain épaisses (environ six livres).
- 2** Appuyez sur le bouton **Marche/arrêt**.
- 3** Tournez le bouton et sélectionnez le cycle **Quick Wash (Lavage rapide)**.
- 4** Appuyez sur le bouton **Démarrer/pause** pour démarrer le cycle de lavage.
- 5** Assurez-vous que l'eau est acheminée, que la laveuse ne bascule pas et ne vibre pas de façon excessive, et que l'évacuation se fait bien pendant le cycle d'essorage.

REMARQUE

- S'il y a une fuite d'eau lorsque l'eau est acheminée, reportez-vous à la partie **Raccordement des tuyaux d'arrivée d'eau** afin de les raccorder correctement.
 - Si la laveuse bascule ou vibre de façon excessive, consultez la section **Mise au niveau de la laveuse** pour la remettre au niveau.
 - Si l'évacuation d'eau ne se fait pas bien, consultez la section **Raccordement du tuyau de vidange** pour installer le tuyau correctement.
-

FONCTIONNEMENT

Avant l'utilisation

AVERTISSEMENT

- Pour réduire le risque d'incendie, de décharge électrique ou de blessures, lisez les DIRECTIVES DE SÉCURITÉ avant d'utiliser cet appareil.

Aperçu du fonctionnement

- 1** Triez les articles et chargez la laveuse.
 - Triez les articles par type de tissu, niveau de saleté, couleur et poids, au besoin. Ouvrez la porte et insérez les articles dans la laveuse.
 - Si vous utilisez des capsules de détergent à usage unique, ou du gel ou une tablette de détergent, placez-les dans le tambour avant d'y placer les articles.
- 2** Ajoutez les produits de nettoyage.
 - Remplissez le plus grand réservoir **ezDispense** de détergent liquide **HE (haute efficacité)**. Remplissez le petit réservoir d'assouplissant liquide, au besoin.
 - Utilisez le compartiment à détergent avant du distributeur manuel pour y verser du détergent liquide ou en poudre ou du javellisant à l'oxygène. Versez le javellisant au chlore liquide SEULEMENT dans le compartiment à javellisant à l'arrière du distributeur manuel.
 - Ne mettez pas de capsule de détergent en poudre ou liquide, ou de gel ou de tablette de détergent, dans le distributeur.
- 3** Mettez la laveuse en marche.
 - Appuyez sur le bouton **Marche/arrêt** pour allumer la laveuse.
- 4** Sélectionnez un cycle.
 - Tournez le bouton de sélection de cycle jusqu'au cycle désiré et appuyez sur le bouton ✓(OK).
 - La température de lavage préréglée, la vitesse d'essorage, le niveau de saleté et les réglages d'options pour ce cycle s'affichent.
 - Le cycle **Normal** doit être sélectionné pour pouvoir modifier ses réglages par défaut.
 - Appuyer sur le bouton **Démarrer/pause** sans sélectionner un cycle lance immédiatement le cycle **Normal** avec les réglages par défaut.
- 5** Ajustez les réglages.
 - Les réglages par défaut du cycle sélectionné peuvent maintenant être modifiés, au besoin, à l'aide des boutons d'options et de modification des cycles.
 - Toutes les modifications et les options ne sont pas disponibles pour certains cycles. Un carillon différent retentira et le voyant à DEL ne s'allumera pas si la sélection n'est pas permise.
- 6** Démarrez le cycle.
 - Appuyez sur le bouton **Démarrer/pause** pour lancer le cycle. La porte se verrouille et la laveuse va s'agiter brièvement sans eau pour mesurer le poids de la brassée.
 - Si le bouton **Démarrer/pause** n'est pas enfoncé dans un certain délai, la laveuse s'arrête et les réglages sont perdus.

20 FONCTIONNEMENT

7 Fin du cycle.

- Une mélodie annonce que le cycle est terminé. Retirez immédiatement les vêtements de la laveuse pour réduire la formation de plis.
- Vérifiez les pourtours du joint de la porte quand vous enlevez la brassée et retirez les petits articles qui y seraient restés coincés.

REMARQUE

- La laveuse fait tourner la lessive de façon à ce que l'appareil consomme moins d'eau tout en imbibant complètement vos articles. Il est normal de ne pas voir l'eau pendant le cycle de lavage.
- Si la température ou le niveau d'eau à l'intérieur de l'appareil est trop élevé, la porte ne se déverrouillera pas lorsque vous appuierez sur le bouton **Démarrer/pause**, et la fonctionnalité **Add Garments (Ajouter vêtements)** ne sera pas disponible (sur les modèles applicables). Pour arrêter un cycle et évacuer l'eau complètement, mettez l'appareil hors tension, puis sous tension, et appuyez sur **Quick Wash (Lavage rapide)**.

Chargement de la laveuse

Conseils généraux

- Vérifiez et videz les poches. Les trombones, les pièces de monnaie, les allumettes et autres articles peuvent endommager les vêtements et la laveuse.
- Fermez les fermetures à glissière et les agrafes, et attachez les cordons pour les empêcher de s'accrocher ou de s'emmêler aux autres vêtements.
- Prétraitez les taches tenaces pour obtenir de meilleurs résultats.
- Brossez les vêtements pour enlever l'excès de saleté, de poussière et de cheveux avant de les laver. La saleté ou le sable en excès risquent d'user les autres tissus et de causer un lavage de mauvaise qualité.
- Pour de meilleurs résultats, chargez les vêtements dans l'appareil comme illustré.

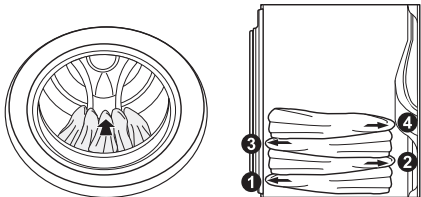

- N'appuyez pas sur les articles lorsque vous les déposez dans le tambour.
- Chargez les vêtements grossièrement et ne surchargez pas le tambour. Les vêtements nécessitent de l'espace pour circuler pour assurer leur propreté.
- Combinez les grands et petits articles dans le tambour. Mettez les grands articles en premier.

Les grands articles ne doivent pas représenter plus de la moitié de la brassée totale.

- La laveuse peut être complètement remplie, mais les articles ne doivent pas être comprimés dans le tambour. La porte de la laveuse doit pouvoir être fermée facilement.
- La laveuse ne peut se remplir d'eau ni fonctionner si la porte est ouverte.

⚠ MISE EN GARDE

- Les vêtements ou les articles imperméables ou résistants à l'eau doivent être lavés à l'aide du cycle **Waterproof (Imperméable)**, **Bedding (Literie)**, **Bulky/Large (Gros articles/Large)** ou **Jumbo Wash (Lavage grand format)** seulement (p. ex. les vêtements résistants à l'eau, les housses de matelas, les vêtements de plein air, les tapis en plastique, etc.). Le non-respect de cette consigne pourrait entraîner des blessures ou des dommages à la laveuse, aux vêtements, aux murs, au plancher et aux objets à proximité en raison de vibrations anormales.

Articles volumineux

- Lavez les articles épais et lourds individuellement. Les couvertures épaisses, les duvets, les couvre-lits ou les lits des animaux risquent de s'emmêler ou de déséquilibrer la brassée si on les combine avec d'autres articles.

Petits articles

- Ne lavez pas un petit article seul. Ajoutez quelques articles semblables à la brassée pour éviter que la brassée soit déséquilibrée.

- Lavez les petits articles légers dans un sac-filet. Les petits articles peuvent se coincer dans la roue de pompe se trouvant au fond du tambour, et les crochets de soutien-gorge peuvent s'accrocher à d'autres vêtements ou au tambour.

Information de fonctionnement additionnel

Le manuel d'utilisation complet est disponible sur le site Web LG à l'adresse: <http://gscs-manual.lge.com/Total/DFZ/NA/FL/FX/main.html> ou en scannant le code QR.



- Tri des articles
- Ajout de produits de nettoyage
- Panneau de commande
- Cycles de lavage
- Modificateurs de cycle
- Autres options et fonctionnalités

Ajout de produits de nettoyage

Utilisation de la fonctionnalité ezDispense

Lorsque la fonctionnalité **ezDispense** est activée, le détergent liquide et l'assouplissant sont distribués au moment approprié pendant le cycle et selon les quantités réglées.

- Un réservoir de détergent plein durera environ 18 cycles standard comportant une demi-charge d'articles dans le tambour.
- Les réglages par défaut sont configurés pour distribuer automatiquement **45 ml (1,5 oz)** de détergent et **30 ml (1 oz)** d'assouplissant pour **5 kg (11 lb)** d'articles normalement sales. Vous pouvez modifier ces quantités à l'aide des réglages **Default Det. Dispense (Réservoir de détergent par défaut)** ou **Default Soft. Dispense (Réservoir d'assouplissant par défaut)**. Pour obtenir plus de détails, consultez la partie **Additional Settings (Paramètres supplémentaires)** dans la section Plus d'options et de réglages.

- 1 Ouvrez lentement et complètement le tiroir du distributeur de détergent.

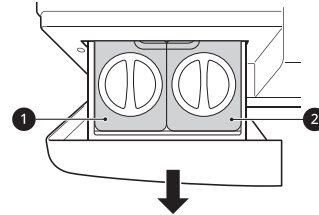

- 1 Réservoir d'assouplissant liquide pour tissus
- 2 Réservoir principal de détergent liquide

- 2 Dévissez les capuchons des réservoirs **ezDispense** pour les ouvrir.

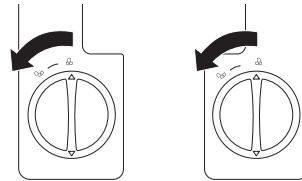

- 3 Versez le détergent et l'assouplissant dans leur réservoir respectif, jusqu'à la ligne de remplissage **MAX**.

- Le tiroir **ezDispense** comporte deux réservoirs. Versez le détergent liquide dans le grand réservoir et l'assouplissant dans le petit réservoir.
- Utilisez uniquement des détergents liquides HE dans le réservoir de détergent **ezDispense**.
- N'ajoutez pas de javellisant liquide ou en poudre ni de détergent en poudre, en gel ou en feuille dans les réservoirs **ezDispense**.
- Retirez tout résidu de détergent qui se trouve à l'extérieur du tiroir **ezDispense** avant son insertion.
- N'essayez pas de remplir les réservoirs trop rapidement. Ajoutez du détergent et de l'assouplissant lentement pour éviter un débordement.

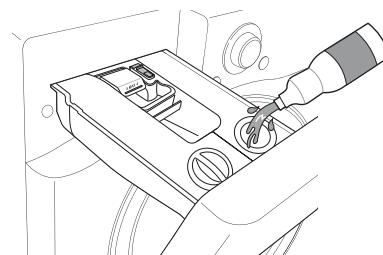

22 FONCTIONNEMENT

4 Après avoir rempli les réservoirs, mettez les capuchons et tournez-les vers la droite jusqu'à ce qu'ils soient bien fermés.

- Fermez bien les couvercles des réservoirs **ezDispense** pour réduire la circulation d'air qui peut durcir les produits de nettoyage et nuire à leur distribution. Veillez à ne pas perdre les couvercles.

5 Fermez le tiroir du distributeur avant de commencer le cycle.

- Le fait de fermer abruptement le tiroir peut causer le renversement du détergent dans un autre compartiment ou le versement dans le tambour plus tôt que prévu.
- Veillez à ne pas vous coincer la main dans le tiroir lorsque vous le fermez.
- Il est normal qu'une petite quantité d'eau demeure dans les compartiments du distributeur manuel à la fin du cycle.

⚠ MISE EN GARDE

- Ouvrez ou fermez le tiroir du distributeur de détergent lentement et manipulez-le soigneusement avec les deux mains pour des raisons de sécurité. Sinon, vous risquez d'endommager la laveuse, ou du détergent ou de l'assouplissant pourrait s'écouler des orifices d'aération.
- Si vous laissez du détergent ou de l'assouplissant dans les réservoirs **ezDispense** pendant une période prolongée, ils pourraient durcir et ne pas se distribuer correctement.
- Ne retirez pas le tiroir du distributeur lorsque le produit est en marche.
- Retirez le détergent ou l'assouplissant des réservoirs **ezDispense** avant de déplacer la laveuse.

Utilisation de la fonctionnalité de distribution manuelle

Ajoutez du détergent et du javellisant dans le distributeur manuel.

1 Pour désactiver les distributeurs automatiques, appuyez sur le bouton **Options**.

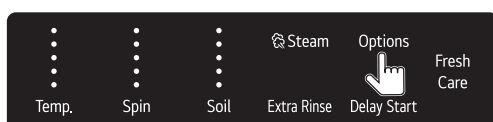

2 Tournez le bouton pour sélectionner **Detergent Level (Niveau de détergent)** ou **Softener Level (Niveau d'assouplissant)** et appuyez sur le bouton **✓(OK)**.

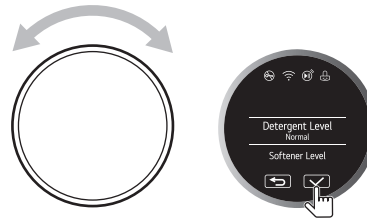

3 Tournez le bouton pour sélectionner **Off (Désactivé)** et appuyez sur le bouton **✓(OK)**.

4 Ouvrez le tiroir du distributeur de détergent.

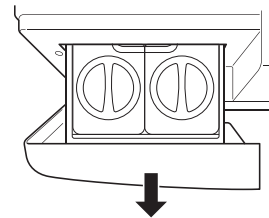

5 Versez les produits pour la lessive dans les compartiments du distributeur manuel appropriés.

- Utilisez le compartiment à détergent principal à l'avant du distributeur manuel pour le détergent liquide ou en poudre, ou pour le javellisant à base d'oxygène. N'utilisez pas de javellisant liquide au chlore.
- Ne mettez pas de feuilles de détergent dans le distributeur manuel.
- Versez le javellisant liquide au chlore **UNIQUEMENT** dans le compartiment à l'arrière du distributeur manuel.
- Si vous utilisez des capsules de détergent à usage unique, déposez la capsule dans le tambour avant d'y placer les vêtements. Ne mettez pas de capsules de détergent en poudre ou liquide dans le distributeur.

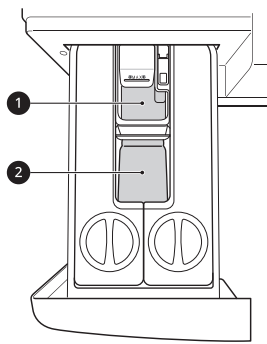

- ❶ Compartiment de javellisant au chlore liquide
- ❷ Compartiment de détergent manuel principal

- 6** Fermez le tiroir du distributeur de détergent avant de commencer le cycle.
- Le fait de fermer abruptement le tiroir du distributeur de détergent peut causer le renversement du détergent dans un autre compartiment ou le versement dans la cuve plus tôt que prévu.

⚠ MISE EN GARDE

- Ne placez pas et ne rangez pas de produits de lessive, comme du détergent, du javellisant ou de l'assouplissant liquide sur le dessus de votre laveuse. Ces produits peuvent endommager le fini et les commandes de la laveuse.

REMARQUE

- Vous ne devez pas verser de détergent de prélavage dans le distributeur manuel.

Compartiment de détergent manuel principal

Ce compartiment contient le détergent à lessive utilisé pour le cycle de lavage principal. Le détergent placé dans ce compartiment peut être liquide ou en poudre.

- Le détergent est ajouté à la brassée au début du cycle. Utilisez toujours un détergent HE (haute efficacité) avec votre laveuse.
- Un javellisant sûr pour les couleurs, liquide ou en poudre, peut être ajouté dans le compartiment de lavage principal manuel avec le détergent de même type. N'utilisez pas à la fois des liquides et de la poudre.
- L'utilisation d'un détergent qui ne se dissout pas rapidement ou d'un détergent de grande

viscosité laissera des résidus qui vont obstruer le distributeur.

Compartiment à javellisant liquide

Ce compartiment contient le javellisant liquide, qui est distribué automatiquement au moment adéquat durant le cycle de lavage. Le distributeur est activé deux fois pour assurer que le javellisant a été entièrement distribué. Le liquide qui reste dans le distributeur à la fin du cycle n'est que de l'eau, pas du javellisant.

⚠ AVERTISSEMENT

- Ne mélangez PAS de javellisant chloré avec de l'ammoniac ou des agents acides comme le vinaigre ou un produit pour enlever la rouille ou antitartre. Mélanger des produits chimiques comme ces derniers peut produire un gaz létal, entraînant de graves blessures ou la mort.

REMARQUE

- N'ajoutez pas de javellisant en poudre dans ce compartiment. Le compartiment de javellisant est conçu pour distribuer du javellisant au chlore liquide seulement. Le javellisant non décolorant en poudre ou liquide ne sera pas distribué correctement.
- Respectez toujours les recommandations du fabricant lorsque vous ajoutez du javellisant. N'ajoutez jamais plus d'une tasse et ne dépassez jamais la ligne de remplissage maximal, puisque cela ferait en sorte que le javellisant soit distribué immédiatement, ce qui endommagerait les tissus. Utiliser trop de javellisant peut également endommager les tissus.
- Ne versez jamais de javellisant chloré non dilué directement dans la brassée ou dans le tambour. Cela endommagerait les tissus.
- N'utilisez pas de javellisant sûr pour les couleurs ou de produits à base d'oxygène dans le même cycle avec un javellisant chloré liquide.

FONCTIONS INTELLIGENTES

Utilisation de l'application LG ThinQ

L'application **LG ThinQ** vous permet de communiquer avec l'appareil à l'aide d'un téléphone intelligent.

Caractéristiques de l'application LG ThinQ

Pour le produit qui est doté du module LAN sans fil

- **Remote Start (Démarrage à distance)**
 - Contrôlez l'appareil à distance à l'aide de l'application **LG ThinQ**.
- **Downloaded (Cycle téléchargé)**
 - Téléchargez des cycles nouveaux et spécialisés qui ne sont pas inclus dans les cycles standards de l'appareil.
- **Instructions pour le nettoyage de la cuve**
 - Découvrez le nombre de cycles restants avant qu'il soit temps d'exécuter le cycle **Tub Clean (Nettoyage de la cuve)**.
- **Surveillance de la consommation d'énergie**
 - Effectuez le suivi de la consommation énergétique de la laveuse et découvrez comment cette consommation varie en fonction des cycles et des options de lavage sélectionnés.
- **Smart Diagnosis^{MC}**
 - Cette fonction fournit des renseignements utiles pour diagnostiquer et résoudre les problèmes avec l'appareil en se basant sur le profil d'utilisation.
- **Notifications poussées**
 - Si le cycle est terminé ou que l'appareil éprouve des problèmes, vous recevrez un message automatisé.
- **Paramètres**
 - Réglez diverses options de l'appareil et de l'application.

REMARQUE

- Si vous changez de routeur sans fil, de fournisseur de services Internet ou de mot de passe, supprimez l'appareil connecté de l'application **LG ThinQ**, puis connectez-le de nouveau.
- Cette information est à jour au moment de la publication. L'application est sujette à des modifications à des fins d'amélioration du

produit, et ce, sans que l'utilisateur en soit préalablement avisé.

Installation de l'application LG ThinQ et branchement d'un appareil LG

Modèles dotés d'un code QR

Balayez le code QR apposé sur le produit à l'aide de l'appareil photo ou d'une application de lecteur de code QR sur votre téléphone intelligent.

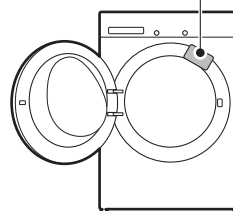

Modèles sans code QR

- 1 À partir d'un téléphone intelligent, cherchez et installez l'application **LG ThinQ** dans la boutique Google Play ou l'App Store d'Apple.
- 2 Exécutez l'application **LG ThinQ** et connectez-vous avec votre compte existant ou créez un compte LG.
- 3 Appuyez sur le bouton d'ajout (+) sur l'application **LG ThinQ** pour connecter votre appareil LG. Suivez les instructions dans l'application pour terminer le processus.

REMARQUE

- Il se peut que l'on vous demande de fournir un mot de passe pour vous connecter au réseau LG (et non à votre réseau domestique) pendant la configuration du Wi-Fi. Le mot de passe est constitué des quatre derniers caractères du nom du réseau, répétés deux fois, sans espace. Par exemple, si le nom du réseau est LG_XXXX_8b92, vous devez saisir 8b928b92 comme mot de passe. Le mot de passe est sensible à la casse et

les quatre derniers caractères sont uniques à votre appareil.



- Pour vérifier l'état de la connexion Wi-Fi, assurez-vous que l'icône  qui se trouve sur le panneau de commande est allumée.
- L'appareil prend seulement en charge les réseaux Wi-Fi de 2,4 GHz. Pour vérifier la fréquence de votre réseau, contactez votre fournisseur de services Internet ou reportez-vous au manuel de votre routeur sans fil.
- **LG ThinQ** n'est pas responsable des problèmes de connexion au réseau ou des défauts, dysfonctionnements ou erreurs causés par la connexion au réseau.
- Si l'appareil a des difficultés à se connecter au réseau Wi-Fi, il est peut-être trop loin du routeur. Procurez-vous un répéteur Wi-Fi (rallonge de portée) pour améliorer la force du signal Wi-Fi.
- La connexion Wi-Fi peut ne pas se faire ou être interrompue à cause de l'environnement du réseau domestique.
- La connexion réseau peut ne pas fonctionner correctement selon le fournisseur de services Internet.
- L'environnement sans fil peut causer un ralentissement du fonctionnement du réseau sans fil.
- Si l'appareil ne peut pas être enregistré en raison de problèmes avec la transmission du signal sans fil, débranchez l'appareil et attendez environ une minute avant de réessayer.
- Si le pare-feu de votre routeur sans fil est activé, désactivez-le ou ajoutez-y une exception.
- Le nom du réseau sans fil (SSID) doit être une combinaison de lettres et de chiffres anglais. (N'utilisez pas de caractères spéciaux.)
- L'interface utilisateur (IU) du téléphone intelligent peut varier en fonction du système d'exploitation (SE) mobile et du fabricant.
- Si le protocole de sécurité du routeur est configuré sur **WEP**, la configuration du réseau peut échouer. Veuillez changer le protocole de sécurité (nous recommandons **WPA2**) et connectez le produit à nouveau.

Utilisation de l'appareil à distance

Remote Start (Démarrage à distance)

Utilisez un téléphone intelligent pour commander votre appareil à distance. Vous pouvez également suivre la progression du cycle et connaître le temps restant avant la fin de celui-ci.



Utiliser le Remote Start (Démarrage à distance)

- 1 Placez des articles dans le tambour. Si vous utilisez le distributeur manuel, ajoutez le détergent dans le distributeur de détergent. Si vous utilisez les réservoirs **ezDispense**, veillez à ce qu'ils contiennent suffisamment de détergent et d'assouplissant.
 - Si vous le désirez, ajoutez du javellisant dans le compartiment approprié du distributeur manuel.
- 2 Appuyez sur le bouton **Marche/arrêt**.
- 3 Appuyez sur le bouton **Options**, tournez le bouton pour sélectionner **Remote Start (Démarrage à distance)** et appuyez sur le bouton  (OK).
- 4 Tournez le bouton pour sélectionner **On (Activé)** et appuyez sur le bouton  (OK) pour activer la fonction de commande à distance.
- 5 Démarrez un cycle à partir de l'application **LG ThinQ** sur votre téléphone intelligent.

REMARQUE

- Une fois cette fonction activée, vous pouvez seulement lancer un cycle de lavage à l'aide de l'application pour téléphone intelligent **LG ThinQ**. Si le cycle n'est pas démarré, l'appareil retardera le démarrage jusqu'à ce que le cycle soit désactivé à distance à partir de l'application ou que la fonction à distance soit désactivée.
- Si la porte est ouverte, vous ne pouvez pas démarrer un cycle de lavage à distance.

Désactivez Remote Start (Démarrage à distance) manuellement.

Lorsque la fonction est activée, appuyez sur le bouton **Options**, tournez le bouton pour sélectionner **Remote Start (Démarrage à distance)** et appuyez sur le bouton  (OK). Tournez le bouton pour sélectionner **Off (Désactivé)** et appuyez sur le bouton  (OK).

Download Cycle (Téléchargement d'un cycle)

Téléchargez des cycles nouveaux et spécialisés qui ne sont pas inclus parmi les cycles standards de l'appareil.

26 FONCTIONS INTELLIGENTES

Les appareils qui ont été correctement connectés peuvent télécharger une variété de cycles de spécialité propres à l'appareil.

Une fois le cycle téléchargé dans l'appareil, ce dernier le conserve jusqu'à ce qu'un nouveau cycle soit téléchargé.

REMARQUE

- Un seul cycle téléchargé peut être enregistré à la fois sur l'appareil.

Caractéristiques de l'équipement radio

Pour identifier le module RF installé dans l'appareil, référez-vous à l'étiquette jointe à l'appareil.

Type	Gamme de fréquences	Puissance de sortie (max.)
réseau local sans fil	2412 - 2462 MHz	< 30 dBm
Bluetooth	2402 - 2480 MHz	

Avis de la FCC

L'avis suivant couvre le module de transmetteur se trouvant dans le produit.

Cet équipement a été testé et jugé conforme aux limites d'un appareil numérique de classe B, conformément à la partie 15 des règles de la FCC. Ces limites sont établies pour fournir une protection raisonnable contre les interférences nuisibles dans une installation résidentielle. Cet équipement produit, utilise et peut émettre de l'énergie radioélectrique et, s'il n'est pas installé et utilisé conformément aux présentes instructions, peut causer des interférences nuisibles aux communications radio. Quoiqu'il en soit, on ne peut pas garantir que des interférences ne se produiront pas dans certaines installations. Si cet appareil cause des interférences nuisibles à la réception des signaux de radio ou de télévision, ce qui peut être déterminé en allumant et en éteignant l'appareil, on encourage l'utilisateur à essayer de corriger ces interférences par l'un des moyens suivants :

- Réorientez ou déplacez l'antenne de réception.
- Augmentez la distance séparant l'équipement du récepteur.
- Branchez l'appareil sur un circuit électrique différent de celui où le récepteur est branché.
- Contactez votre revendeur ou un technicien radio/télévision expérimenté.

Cet appareil est conforme à la partie 15 du règlement de la FCC Le fonctionnement est soumis aux deux conditions suivantes :

- (1) L'appareil ne doit pas produire de brouillage; et
- (2) L'appareil doit accepter toutes les interférences reçues, y compris celles pouvant entraîner son dysfonctionnement.

Tout changement ou toute modification apportés à cet appareil et qui ne sont pas approuvés de manière explicite par le fabricant sont susceptibles d'annuler l'autorité de l'utilisateur quant à utiliser l'appareil.

Énoncé FCC sur l'exposition aux radiations RF

Cet équipement est conforme aux limites de radiation de la FCC définies pour un environnement non contrôlé. Cet appareil et sa ou ses antennes ne doivent pas être colocalisés ou opérés en conjonction avec tout autre antenne ou transmetteur.

Cet équipement doit être installé et utilisé de façon à garder une distance minimale de 20 cm (7,8 po) entre l'antenne et votre corps. Les utilisateurs doivent respecter le mode d'emploi pour satisfaire à la norme d'exposition aux radiofréquences.

Avis d'Industrie Canada

L'émetteur/récepteur exempt de licence contenu dans le présent appareil est conforme aux CNR d'Innovation, Sciences et Développement économique Canada applicables aux appareils radio exempts de licence. L'exploitation est autorisée aux deux conditions suivantes :

- (1) Cet appareil ne doit pas provoquer d'interférences.
- (2) Cet appareil doit accepter toutes les interférences, y compris celles pouvant entraîner son dysfonctionnement.

Énoncé d'IC concernant l'exposition à la radiation

Cet appareil est conforme aux limites d'exposition aux rayonnements d'Industrie Canada pour un environnement non contrôlé.

Cet appareil doit être installé et utilisé de façon à garder une distance minimale de 20 cm (7,8 pouces) entre la source de rayonnement et votre corps.

REMARQUE

- LE FABRICANT N'EST PAS RESPONSABLE DES INTERFÉRENCES RADIOÉLECTRIQUES CAUSÉES PAR DES MODIFICATIONS NON AUTORISÉES

APPORTÉES À CET APPAREIL. DE TELLES MODIFICATIONS POURRAIENT ANNULER L'AUTORISATION ACCORDÉE À L'UTILISATEUR DE FAIRE FONCTIONNER L'APPAREIL.

Renseignements sur l'avis de logiciel libre

Pour obtenir le code source conformément aux dispositions de la licence publique générale, de la licence publique générale limitée, de la licence publique Mozilla et de toute autre licence régissant les logiciels à code source libre contenus dans ce produit et exigeant la divulgation du code source, visitez le site <https://opensource.lge.com>. En plus du code source, toutes les dispositions de licence, les avis de droits d'auteurs et autres documents pertinents peuvent aussi être consultés.

LG Electronics mettra également à votre disposition le code source libre sur CD-ROM pour un prix couvrant le coût de la distribution (coût du support, de l'expédition et de la manutention) sur simple demande par courriel à l'adresse opensource@lge.com.

Cette offre est valable pour une période de trois ans après notre dernière expédition de ce produit et s'applique à toute personne ayant reçu ces renseignements.

Fonctionnalité Smart Diagnosis^{MC}

Utilisez cette fonctionnalité pour vous aider à diagnostiquer et à résoudre les problèmes qu'éprouve votre appareil.

REMARQUE

- Pour des raisons ne relevant pas du contrôle de LGE, le service pourrait ne pas fonctionner en raison de facteurs externes, notamment la disponibilité du Wi-Fi, la connexion Wi-Fi, la politique de la boutique d'applications ou la disponibilité de l'application.
- La fonctionnalité pourrait être modifiée sans préavis et pourrait avoir une apparence différente selon votre emplacement.

Utilisation de l'application LG ThinQ pour diagnostiquer les problèmes

Si vous éprouvez des problèmes avec votre appareil doté du Wi-Fi, vous pouvez transmettre

des données de dépannage par téléphone intelligent à l'aide de l'application **LG ThinQ**.

- Lancez l'application **LG ThinQ** et sélectionnez la fonctionnalité **Smart Diagnosis^{MC}** qui se trouve dans le menu. Suivez les instructions indiquées dans l'application **LG ThinQ**.

Utilisation de la fonctionnalité de diagnostic sonore pour diagnostiquer les problèmes

Suivez les instructions ci-dessous pour utiliser la fonctionnalité de diagnostic sonore.

- Lancez l'application **LG ThinQ** et sélectionnez la fonctionnalité **Smart Diagnosis^{MC}** qui se trouve dans le menu. Suivez les instructions relatives au diagnostic sonore indiquées dans l'application **LG ThinQ**.

- 1 Appuyez sur le bouton **Marche/arrêt** pour allumer l'appareil.
- 2 Appuyez sur le bouton **Options**.
- 3 Tournez le bouton pour sélectionner **Additional Settings (Paramètres supplémentaires)** et appuyez sur le bouton ✓(OK).
- 4 Tournez le bouton pour sélectionner **Smart Diagnosis** et appuyez sur le bouton ✓(OK).
- 5 Placez le microphone de votre téléphone intelligent tout près du bouton **Marche/arrêt** et appuyez sur le bouton ✓(OK).
 - Tenez le microphone de votre téléphone intelligent tout près du bouton **Marche/arrêt** jusqu'à ce que le transfert des données soit terminé.
- 6 Une fois le transfert des données terminé, la laveuse s'éteindra.

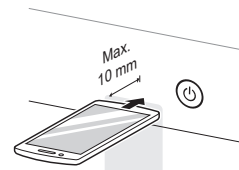

28 FONCTIONS INTELLIGENTES

REMARQUE

- Pour obtenir des résultats optimaux, évitez de bouger votre téléphone intelligent pendant la transmission sonore.
-

ENTRETIEN

⚠ AVERTISSEMENT

- Pour réduire le risque d'incendie, de décharge électrique ou de blessures, lisez tout ce manuel d'utilisation, y compris les **DIRECTIVES DE SÉCURITÉ**, avant d'utiliser cet appareil.
- Débranchez l'appareil avant de le nettoyer pour éviter tout risque de décharge électrique. Le non-respect de cet avertissement peut entraîner des blessures graves, un incendie, une décharge électrique ou la mort.
- N'utilisez pas de substances volatiles (benzène, diluant à peinture, alcool, acétone, etc.), de nettoyants abrasifs ou de détergents contenant des composants chimiques forts lors du nettoyage de l'appareil. Vous risqueriez de provoquer une décoloration, d'endommager l'appareil ou de provoquer un incendie.
- Certaines pièces internes qui ne sont pas mises à la terre intentionnellement posent un risque de décharge électrique durant l'entretien seulement. Remarque à l'intention du personnel d'entretien – Évitez tout contact avec les pièces suivantes lorsque l'appareil est sous tension : la pompe, la soupape, le moteur et le panneau de commande.

Nettoyage régulier

Entretien après un lavage

Après la fin du cycle, essuyez la porte et l'intérieur du joint de la porte pour enlever l'humidité.

- Essuyez le bâti de la laveuse avec un linge sec pour enlever l'humidité.
- Laissez la porte ouverte pour que l'intérieur du tambour sèche.

⚠ AVERTISSEMENT

- Assurez-vous que les enfants et les animaux domestiques n'entrent pas dans le tambour. Utilisez la fonctionnalité **Control Lock (Verrouillage des commandes)** si nécessaire pour empêcher les enfants de démarrer accidentellement un cycle de lavage.

Nettoyage de l'extérieur

Bien entretenir votre laveuse peut prolonger sa durée de vie.

Porte :

Lavez avec un linge humide l'extérieur et l'intérieur, et asséchez ensuite avec un linge doux.

Extérieur :

- Essuyez immédiatement toute éclaboussure.
- Essuyez avec un linge humide.
- Ne touchez pas la surface ou l'écran avec des objets coupants.

Entretien périodique

- Utilisez une serviette ou un linge doux pour essuyer le tour de l'ouverture de la porte et le hublot de la porte.
- Retirez toujours les articles de la laveuse aussitôt que le cycle est terminé. Laisser des articles humides dans la laveuse peut causer des plis, le transfert de couleurs et des odeurs.

Nettoyage du tambour

Au fil du temps, des résidus peuvent s'accumuler dans le tambour, ce qui entraîne la formation de moisissure ou d'une odeur de moisi. Exécutez le cycle **Tub Clean (Nettoyage de la cuve)** chaque mois pour éliminer les résidus et prévenir les odeurs.

REMARQUE

- Assurez-vous d'exécuter le cycle **Tub Clean (Nettoyage de la cuve)** uniquement lorsque le tambour est vide. Ne placez jamais d'articles dans la cuve pendant l'utilisation de ce cycle. Les vêtements pourraient être endommagés ou contaminés par des produits de nettoyage.
- Exécutez le cycle plus souvent en cas d'utilisation intensive ou si des odeurs sont déjà présentes.
- S'il y a déjà de la moisissure ou si vous sentez déjà une odeur de moisi, exécutez ce cycle une fois par semaine pendant trois semaines consécutives.

- 1 Retirez tous les articles du tambour.

30 ENTRETIEN

2 Ajoutez des agents de nettoyage.

Nettoyant	Instructions
Nettoyant pour tambour	Ajoutez-le au compartiment principal de détergent du distributeur de détergent.
Produit détartrant	
Javellisant chloré liquide	Ajoutez-le au compartiment de javellisant du distributeur de détergent.
Nettoyant en poudre	Retirez le contenant à détergent liquide avant de le mettre dans le compartiment à détergent principal.
Pastilles nettoyantes	Placez directement dans le tambour de la laveuse.

- Pour les autres produits de nettoyage du tambour, suivez les directives et les recommandations du fabricant.
- Ne dépassez pas la ligne de remplissage maximal quand vous ajoutez un javellisant ou des nettoyants en poudre. Le détergent en poudre pourrait rester dans le tambour après le lavage.

3 Fermez la porte et appuyez sur le bouton **Marche/arrêt**.

4 Sélectionnez le cycle **Tub Clean (Nettoyage de la cuve)** et appuyez sur le bouton **Démarrer/pause** pour lancer le cycle.

5 Lorsque le cycle est terminé, ouvrez la porte et laissez sécher complètement l'intérieur du tambour.

AVERTISSEMENT

- Assurez-vous que les enfants et les animaux domestiques n'entrent pas dans le tambour. Utilisez la fonctionnalité **Control Lock (Verrouillage des commandes)** si nécessaire pour empêcher les enfants de démarrer accidentellement un cycle de lavage.

REMARQUE

- Si vous utilisez un détartrant ou un nettoyant pour tambour pendant le cycle **Tub Clean (Nettoyage de la cuve)**, utilisez l'option **Rinse+Spin (Rinçage et essorage)** pour rincer le tambour de la laveuse avant de commencer votre prochain cycle de lavage.

Nettoyage des dépôts minéraux

Si votre eau est dure, des dépôts minéraux peuvent s'accumuler sur les composants internes de la laveuse. Nettoyez régulièrement les dépôts minéraux sur les composants internes pour prolonger la durée de vie de la laveuse. L'utilisation d'un adoucisseur d'eau est recommandée si votre eau est dure.

- Utilisez un produit détartrant pour enlever les dépôts minéraux visibles sur le tambour de la laveuse.
- Après chaque détartrage, démarrez toujours le cycle **Tub Clean (Nettoyage de la cuve)** avant de laver des vêtements.
- Les dépôts minéraux et autres taches peuvent être enlevés du tambour en acier inoxydable avec un linge doux trempé dans un produit nettoyant pour acier inoxydable.
- N'utilisez pas de laine d'acier ni de nettoyants abrasifs.

Laissez la porte ouverte

Après avoir utilisé la laveuse, laissez la porte ouverte pendant la nuit afin de permettre à l'air de circuler et de sécher le tambour. Cela aidera à prévenir les odeurs.

Nettoyage du tiroir ezDispense

Retirez et nettoyez le réservoir **ezDispense** **chaque fois** que vous versez du détergent ou de l'assouplissant ou changez de type de détergent ou d'assouplissant.

Retirez et nettoyez le tiroir du distributeur de détergent **une ou deux fois par mois**. Le fait de laisser du détergent dans le tiroir du distributeur de détergent pendant une période prolongée ou d'utiliser la laveuse pendant une période prolongée peut causer une accumulation de résidus dans le tiroir du distributeur de détergent.

AVERTISSEMENT

- Ne vaporisez pas d'eau à l'intérieur de la laveuse. Vous risqueriez de provoquer un incendie ou une décharge électrique.

1 Éteignez la laveuse et débranchez le cordon d'alimentation.

2 Tirez le tiroir du distributeur jusqu'à ce qu'il s'arrête, puis appuyez sur le bouton de

déverrouillage pour retirer complètement le tiroir.

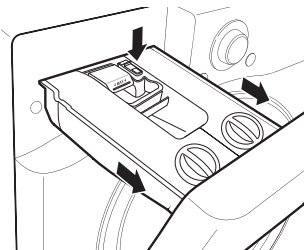

- 3** Retirez les réservoirs **ezDispense** du tiroir, puis ouvrez les couvercles des réservoirs.
- Rincez le tiroir sous l'eau chaude pour faire dissoudre les résidus de détergent ou d'assouplissant.

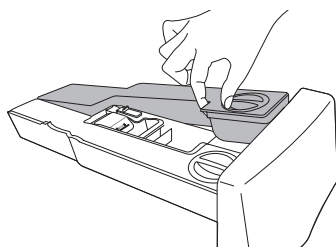

- 4** Nettoyez l'extérieur des réservoirs **ezDispense** et les insertions à l'eau chaude.
- Utilisez un chiffon doux ou une brosse pour enlever les résidus.
 - N'utilisez pas de savon pour nettoyer le tiroir et les insertions.

- 5** En présence de résidus durcis de détergent ou d'assouplissant à l'intérieur des réservoirs **ezDispense**, retirez les couvercles des réservoirs et nettoyez l'intérieur des réservoirs à l'eau chaude.
- Utilisez un chiffon doux ou une brosse pour nettoyer et enlever les résidus.
 - N'utilisez pas de savon pour nettoyer les réservoirs.

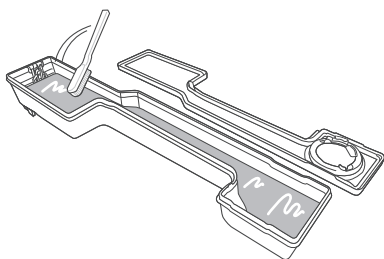

- 6** Fermez bien les couvercles des réservoirs **ezDispense**.

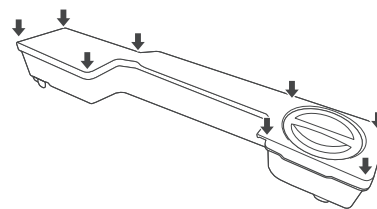

- 7** Essuyez toute trace d'humidité avec une serviette ou un linge sec après le nettoyage.
- 8** Remettez les réservoirs en place et réinstallez le tiroir du distributeur.

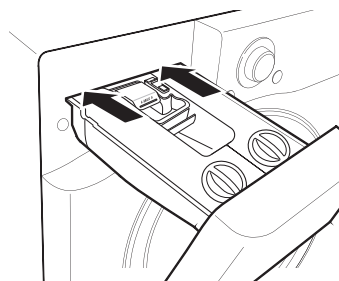

Nettoyage du joint de la porte

Nettoyez le joint de la porte **une fois par mois** pour prévenir l'accumulation de saleté.

⚠ MISE EN GARDE

- Le nettoyage du joint de la porte avec du javellisant non dilué pourrait altérer le joint de la porte et endommager les pièces de la laveuse. Vous devez ajouter de l'eau au javellisant avant de vous en servir.

- 1** Portez des gants de caoutchouc et des lunettes de protection.
- 2** Diluez 3/4 tasse (177 ml) de javellisant chloré liquide dans 3,8 l (1 gallon) d'eau.
- 3** Essuyez les pourtours du joint de la porte.
- Trempez une éponge ou un linge doux dans cette solution diluée et essuyez partout autour du joint de la porte.
- 4** Après le nettoyage, essuyez l'humidité avec une serviette ou un tissu sec.
- 5** Laissez la porte ouverte pour permettre au joint de la porte de sécher complètement.

32 ENTRETIEN

Nettoyage des filtres d'arrivée d'eau

Si la laveuse ne se remplit pas correctement, un code d'erreur s'affichera à l'écran. Les grilles des filtres de la soupape d'arrivée peuvent être bouchées par des dépôts minéraux causés par de l'eau dure, des sédiments ou d'autres débris provenant du système d'approvisionnement en eau.

⚠ AVERTISSEMENT

- Les grilles d'arrivée protègent les pièces délicates de la soupape d'arrivée afin qu'elles ne soient pas endommagées par des particules qui pourraient entrer dans les soupapes lors de l'approvisionnement en eau. Le fait de faire fonctionner la laveuse sans ces filtres peut entraîner l'ouverture continue d'une soupape et provoquer des inondations et des dommages matériels.

⚠ MISE EN GARDE

- N'utilisez pas la laveuse sans ces filtres d'arrivée, car cela entraînera des fuites et un dysfonctionnement.
- Si votre eau est dure, les filtres d'arrivée d'eau pourraient devenir bouchés par l'accumulation de minéraux et nécessiter d'être nettoyés plus souvent.

- 1 Éteignez la laveuse et débranchez le cordon d'alimentation.
- 2 Fermez les robinets d'eau chaude et d'eau froide.
- 3 Dévissez les tuyaux d'eau chaude et d'eau froide de l'arrière de la laveuse.
- 4 Enlevez soigneusement les filtres des soupapes d'eau.
 - Utilisez des pinces pour retirer les filtres des soupapes d'eau.

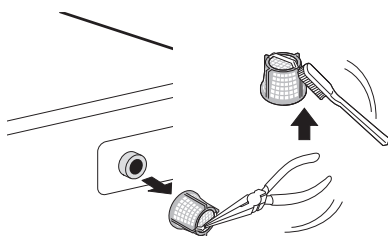

- 5 Enlevez les objets étrangers et faites tremper les filtres dans du vinaigre blanc ou dans un produit détartrant.

- Si vous utilisez un produit détartrant, suivez les directives du fabricant. Faites bien attention de ne pas endommager les filtres en les nettoyant.

- 6 Rincez les filtres abondamment et remettez-les en place en appuyant dessus.

- 7 Purgez et raccordez ensuite les tuyaux d'eau.

- Avant de remettre les tuyaux d'arrivée d'eau en place, purgez-les en y faisant couler plusieurs gallons d'eau dans une chaudière ou un drain, préférablement avec les robinets complètement ouverts pour obtenir une pression d'eau maximale.

REMARQUE

- Un message d'erreur **Water supply** (approvisionnement en eau) peut s'afficher à l'écran lorsque la pression de l'eau est faible ou qu'un filtre d'arrivée est obstrué par de la saleté. Nettoyez le filtre d'arrivée.

Nettoyage du filtre de la pompe de vidange

La laveuse ne réussit pas à bien évacuer l'eau si le filtre de la pompe de vidange est obstrué. Nettoyez périodiquement le filtre de vidange pour empêcher qu'il se bouche avec des objets étrangers.

⚠ AVERTISSEMENT

- Ouvrir le filtre de vidange causera un déversement d'eau si le tambour de la laveuse en contient. Utilisez un seau si le tambour n'est pas complètement vidé avant d'ouvrir le filtre de vidange.
- L'utilisation de la laveuse sans le filtre de vidange ou avec un filtre de vidange mal assemblé peut provoquer des fuites ou un dysfonctionnement de la laveuse.

- 1 Éteignez la laveuse et débranchez le cordon d'alimentation.

- 2 Ouvrez le couvercle du filtre de la pompe de vidange.

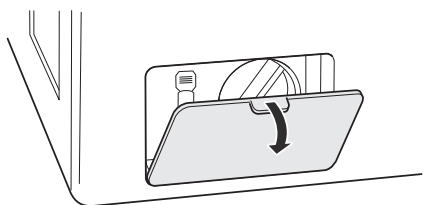

3 Évacuez toute l'eau qui reste.

- Détachez le tuyau de vidange et enlevez le bouchon du tuyau pour évacuer l'eau restante.

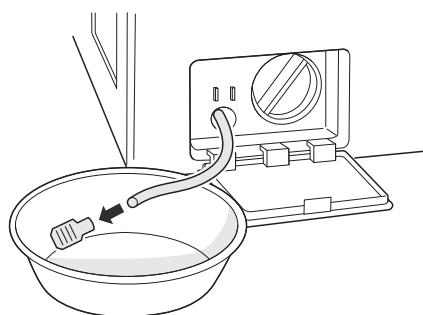

4 Enlevez le filtre de la pompe.

- Dévissez le filtre de la pompe dans le sens contraire des aiguilles d'une montre pour le retirer.

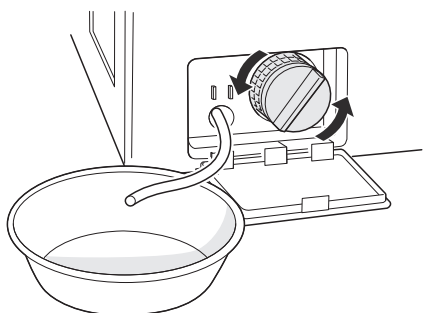

5 Nettoyez le filtre de la pompe et l'ouverture.

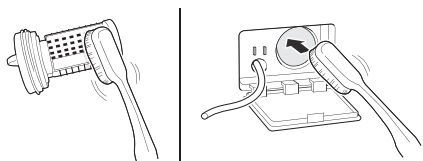

6 Remplacez le bouchon sur le tuyau de vidange et rattachiez le tuyau de vidange.

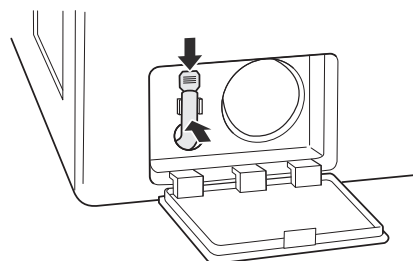

7 Insérez le filtre de la pompe de vidange et tournez-le dans le sens des aiguilles d'une montre.

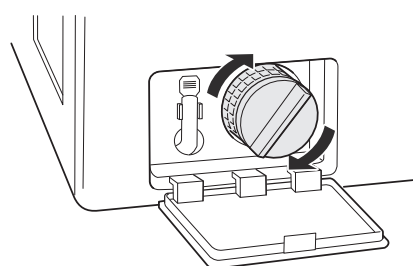

8 Refermez le couvercle du filtre de la pompe de vidange.

REMARQUE

- Le message **Drainage** s'affiche à l'écran quand le filtre de la pompe de vidange est bouché par une accumulation de particules. Nettoyez le filtre de la pompe de vidange.

Entretien dans les climats froids

Entreposage de la laveuse

Si vous prévoyez ne pas utiliser la laveuse pendant une période prolongée et si elle se trouve dans une zone susceptible d'être exposée à des températures sous le point de congélation, procédez comme suit pour prévenir les dommages à la laveuse.

REMARQUE

- Assurez-vous que le tambour est vide avant de suivre ces étapes.

1 Éteignez la laveuse et débranchez le cordon d'alimentation.

34 ENTRETIEN

2 Fermez les robinets d'eau.

3 Débranchez les tuyaux d'arrivée d'eau et évacuez l'eau des tuyaux.

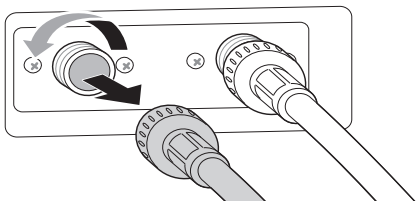

4 Branchez le cordon d'alimentation dans une prise électrique correctement mise à la terre.

5 Versez un 1 gallon de produit antigel non toxique pour véhicules récréatifs dans le tambour vide et fermez la porte.

- N'utilisez jamais de produit antigel pour automobiles.

6 Allumez la laveuse et appuyez sur le bouton **Spin (Vitesse d'essorage)**.

7 Appuyez sur le bouton **Démarrer/pause** pour activer la pompe de vidange pendant **1 minute**.

- Cette procédure évacue une partie du produit antigel, mais en laisse assez pour protéger la laveuse contre le gel.

8 Éteignez la laveuse et débranchez le cordon d'alimentation.

9 Essuyez l'intérieur du tambour avec un chiffon doux et fermez la porte.

10 Entreposez la laveuse à la verticale.

11 Enlevez les insertions du distributeur. Évacuez toute l'eau qui reste dans les compartiments et laissez-les sécher.

12 Pour retirer le produit antigel de la laveuse après l'entreposage, faites un cycle **Rinse+Spin (Rinçage et essorage)** avec du détergent.

- N'ajoutez pas de vêtements pour ce cycle.

Lorsque les tuyaux d'arrivée d'eau sont gelés

1 Éteignez la laveuse et débranchez le cordon d'alimentation.

2 Fermez les robinets raccordés aux tuyaux d'arrivée d'eau.

3 Versez de l'eau chaude sur les robinets gelés pour dégeler les tuyaux d'arrivée d'eau, puis enlevez ces derniers.

4 Plongez les tuyaux d'arrivée d'eau dans de l'eau chaude pour les décongeler.

5 Raccordez les tuyaux d'arrivée d'eau aux arrivées d'eau de la laveuse et aux robinets.

- Consultez la section **Raccordement des tuyaux d'arrivée d'eau** pour obtenir plus de détails.

6 Ouvrez les robinets.

7 Appuyez sur le bouton **Marche/arrêt** pour allumer la laveuse.

8 Tournez le bouton pour sélectionner le cycle **Spin only (Essorage seulement)** pour le drainage et l'essorage.

9 Appuyez sur le bouton **Démarrer/pause**.

Lorsque le tuyau de vidange est gelé

1 Versez de l'eau chaude dans le tambour de la laveuse et fermez la porte.

2 Attendez pendant **une à deux heures**.

3 Appuyez sur le bouton **Marche/arrêt**.

4 Tournez le bouton pour sélectionner le cycle **Spin only (Essorage seulement)** pour le drainage et l'essorage.

- 5 Appuyez sur le bouton **Démarrer/pause** pour vous assurer que l'eau est bien évacuée.

36 DÉPANNAGE

DÉPANNAGE

Avant d'appeler le réparateur

La laveuse est dotée d'un système de surveillance automatique des erreurs qui détecte et diagnostique très tôt les problèmes. Si la laveuse ne fonctionne pas correctement ou ne fonctionne pas du tout, vérifiez ce qui suit avant d'appeler un technicien.

FAQ

- Q :** Pourquoi ma laveuse produit-elle des forts bruits de claquement quand elle se remplit d'eau?
- R :** Il s'agit en fait d'un problème avec la plomberie de votre maison. Quand la soupape d'eau de la laveuse se ferme, cela peut faire bouger les tuyaux dans votre maison, et le résultat est un fort bruit de claquement. Cet effet, appelé coup de bélier, peut être réduit en installant un dispositif antibélier. Vous pouvez vous procurer des antibéliers dans une quincaillerie ou un magasin de bricolage pour la maison à proximité.
- Q :** Pourquoi y a-t-il si peu d'eau dans ma laveuse? Comment cela peut-il laver les vêtements?
- R :** Les laveuses HE (haute efficacité) sont conçues pour laver correctement votre lessive tout en utilisant une quantité minimale d'eau et d'énergie. Parce que le volume d'eau est bas, la petite quantité de détergent utilisée est plus concentrée dans l'eau, ce qui donne un excellent rendement au lavage.
- Q :** Lorsque j'appuie sur un bouton, pourquoi la sècheuse émet-elle un son sans que rien ne se produise?
- R :** La fonctionnalité **Control Lock (Verrouillage des commandes)** est activée. Pour la désactiver, appuyez sur le bouton **Options**, tournez le bouton pour sélectionner **Control Lock (Verrouillage des commandes)** et appuyez sur le bouton ✓(OK). Sélectionnez **Off (Désactivé)** et appuyez sur le bouton ✓(OK).
- Q :** Où dois-je verser les produits de lessive en poudre lorsque je fais mon lavage?
- R :** Si vous utilisez du détergent à lessive en poudre, mettez-le dans le distributeur de détergent manuel après avoir enlevé l'insertion pour le détergent liquide (s'il y a lieu). Les détergents en poudre ou les agents de blanchiment en poudre non décolorants doivent être mis directement dans le tambour. Ces produits peuvent être mis dans le tambour vide avant le chargement des articles ou sur les articles déposés dans la laveuse.
- Q :** Quand devrais-je changer les quantités de produit à distribuer par défaut par les réservoirs ezDispense?
- R :** Si vous souhaitez simplement utiliser un peu plus ou un peu moins de détergent pour une seule brassée, appuyez sur le bouton **Options** et sélectionnez **Detergent Level (Niveau de détergent)** ou **Softener Level (Niveau d'assouplissant)** pour modifier la quantité de détergent pour cette brassée. Si vous utilisez du détergent ultra-concentré ou souhaitez simplement utiliser plus ou moins de détergent ou d'assouplissant pour chaque brassée, consultez les instructions qui se trouvent dans **Default Det. Dispense (Réservoir de détergent par défaut)** ou **Default Soft. Dispense (Réservoir d'assouplissant par défaut)** sous **Additional Settings (Paramètres supplémentaires)**.
- Q :** Comment dois-je calculer la quantité de détergent à distribuer par défaut?
- R :** Suivez les renseignements qui se trouvent sur l'emballage du détergent. Divisez le nombre total d'onces liquides qui se trouvent dans le contenant par le nombre approximatif de brassées moyennes ou normales. Par exemple, si la bouteille contient 100 oz liq. et qu'il est indiqué sur l'emballage que cette quantité permet de **laver 64 brassées moyennes**, vous obtiendrez le résultat suivant : $100 / 64 = 1,6$ oz liq. par brassée. Si vous utilisez généralement la quantité recommandée par le fabricant, utilisez l'option de 0,8 oz liq. par défaut. Ne réglez pas la fonctionnalité **ezDispense** par défaut à une quantité supérieure à la quantité maximale recommandée (pour les grosses brassées). Pour obtenir de l'aide pour calculer la quantité nécessaire, utilisez l'application **LG ThinQ**.

- Q :** Comment s'utilisent les détergents spéciaux pour les vêtements de sport et les articles lavables à la main?
- R :** Désactivez la fonctionnalité **ezDispense** et utilisez le distributeur manuel.
- Q :** Puis-je utiliser du détergent en poudre dans les réservoirs **ezDispense**?
- R :** Utilisez le distributeur manuel pour les détergents en poudre. N'utilisez pas de détergent en poudre dans les réservoirs **ezDispense**.

Messages d'erreur

Symptômes	Causes possibles et solutions
Porte ouverte	<p>La porte est ouverte.</p> <ul style="list-style-type: none"> Ouvrez la porte et fermez-la de nouveau. Si le message continue à apparaître, débranchez le cordon d'alimentation et communiquez avec un technicien.
Porte déverrouillée	<p>La porte n'est pas bien fermée.</p> <ul style="list-style-type: none"> Vérifiez qu'aucun objet ne se trouve autour de la porte ou du joint de la porte. Si le message continue à apparaître, débranchez le cordon d'alimentation et communiquez avec un technicien.
Alimentation en eau	<p>Les robinets d'entrée d'eau ne sont pas complètement ouverts.</p> <ul style="list-style-type: none"> Assurez-vous que les robinets d'entrée d'eau sont complètement ouverts.
	<p>Les tuyaux d'entrée d'eau sont pliés, pincés ou écrasés.</p> <ul style="list-style-type: none"> Assurez-vous que les tuyaux ne sont pas pliés, pincés ou écrasés derrière ou sous la laveuse. Faites attention lorsque vous déplacez la laveuse pendant le nettoyage ou l'entretien.
	<p>Les filtres d'entrée d'eau sont bouchés.</p> <ul style="list-style-type: none"> Nettoyez les filtres d'entrée. Consultez la partie ENTRETIEN.
	<p>La pression d'eau de la résidence est trop faible.</p> <ul style="list-style-type: none"> Vérifiez un autre robinet pour vous assurer que la pression d'eau de la maison est adéquate et que le débit n'est pas restreint. Débranchez les tuyaux d'entrée d'eau de la laveuse et faites couler quelques gallons d'eau dans les tuyaux pour rincer les saletés qui pourraient s'y trouver. Si le débit est trop faible, communiquez avec un plombier pour faire réparer les conduites d'alimentation en eau.
	<p>L'alimentation d'eau est connectée avec des boyaux antifuite.</p> <ul style="list-style-type: none"> L'utilisation de tuyaux de limitation des fuites n'est pas recommandée. Ces tuyaux peuvent s'activer faussement et empêcher la laveuse de se remplir.
Vidange	<p>Le tuyau de vidange est écrasé, pincé ou bouché.</p> <ul style="list-style-type: none"> Assurez-vous que le tuyau de vidange n'est pas obstrué et qu'il n'est pas pincé derrière ou sous la laveuse.
	<p>L'extrémité du tuyau de vidange se trouve à plus de 2,4 m (96 po) au-dessus de la partie inférieure de la laveuse.</p> <ul style="list-style-type: none"> Déplacez l'extrémité du boyau d'évacuation de façon à ce qu'il ne se trouve pas à une hauteur de plus de 2,4 m (96 po).
Déséquilibre	<p>La brassée est trop petite.</p> <ul style="list-style-type: none"> Ajoutez des articles supplémentaires pour permettre à la laveuse d'équilibrer la brassée.
	<p>Des articles lourds sont mélangés avec des articles légers.</p> <ul style="list-style-type: none"> Essayez toujours de laver des articles d'un poids similaire pour permettre à la laveuse de distribuer la charge uniformément durant l'essorage.

38 DÉPANNAGE

Symptômes	Causes possibles et solutions
Déséquilibre	La brassée est déséquilibrée. <ul style="list-style-type: none"> Redistribuez manuellement la brassée si les articles se sont enchevêtrés et empêchent le bon fonctionnement du rééquilibrage automatique.
Aucune eau détectée	Le capteur de niveau d'eau ne fonctionne pas correctement. <ul style="list-style-type: none"> Fermez les robinets, débranchez la laveuse et appelez un technicien.
Erreur de moteur	Une erreur de moteur s'est produite. <ul style="list-style-type: none"> Laissez la laveuse reposer pendant 30 minutes et redémarrez le cycle. Si le code d'erreur s'affiche toujours, contactez un technicien.
Le niveau d'eau est trop élevé	Le niveau d'eau est trop élevé en raison d'une soupape défectueuse. <ul style="list-style-type: none"> Fermez les robinets, débranchez la laveuse et appelez un technicien.
Erreur de congélation	Le tuyau d'arrivée, le tuyau de vidange ou la pompe de vidange sont gelés. <ul style="list-style-type: none"> Consultez la section Entretien dans les climats froids.
Aucune température détectée	Erreur de commande. <ul style="list-style-type: none"> Débranchez la laveuse et attendez 60 minutes. Rebranchez l'alimentation et réessayez. Si le code d'erreur s'affiche toujours, contactez un technicien.
Capteur de vibration	Le capteur de vibration ne fonctionne pas bien. <ul style="list-style-type: none"> Communiquez avec un centre de services.
Capteur de turbidité	Le capteur de turbidité ne fonctionne pas bien. <ul style="list-style-type: none"> Communiquez avec un centre de services.
Erreur de vapeur	La fonctionnalité de vapeur n'a pas fonctionné correctement. <ul style="list-style-type: none"> Communiquez avec un centre de services.
Panne d'alimentation	L'alimentation n'est pas correctement branchée. <ul style="list-style-type: none"> Appuyez sur le bouton Démarrer/pause pour redémarrer le cycle.
Production d'une quantité excessive de mousse	Trop de détergent est utilisé. <ul style="list-style-type: none"> N'ajoutez pas plus de détergent que la quantité recommandée.
	Trop de mousse détectée. <ul style="list-style-type: none"> La laveuse fera fonctionner le cycle de réduction de mousse pendant environ 2 heures.
Anomalie de tension	Tension anormale détectée. <ul style="list-style-type: none"> Débranchez la fiche d'alimentation. Si l'erreur se reproduit, communiquez avec un technicien.

Messages d'erreur de la fonctionnalité ezDispense

Symptômes	Causes possibles et solutions
Vérifiez le réservoir de détergent.	La quantité de détergent liquide dans le réservoir n'a pas diminué. Du détergent est resté dans le réservoir pendant une longue période et a durci. <ul style="list-style-type: none"> Nettoyez soigneusement le réservoir de détergent, remplissez-le de détergent liquide, installez-le dans le tiroir et lancez un cycle de nettoyage. Si l'erreur s'affiche continuellement, communiquez avec un technicien.
Pas de détergent	La fonctionnalité d'injection automatique de détergent ne fonctionne pas correctement. <ul style="list-style-type: none"> Communiquez avec un centre de services.

Symptômes	Causes possibles et solutions
Vérifiez le réservoir d'assouplissant.	<p>La quantité d'assouplissant dans le réservoir n'a pas diminué.</p> <p>De l'assouplissant est resté dans le réservoir pendant une longue période et a durci.</p> <ul style="list-style-type: none"> Nettoyez soigneusement le réservoir d'assouplissant, remplissez-le d'assouplissant liquide, installez-le dans le tiroir et lancez un cycle de nettoyage. Si l'erreur s'affiche continuellement, communiquez avec un technicien.
Pas d'assouplissant	<p>La fonctionnalité d'injection automatique d'assouplissant ne fonctionne pas correctement.</p> <ul style="list-style-type: none"> Communiquez avec un centre de services.
Erreur ezDispense ^{MC}	<p>La fonctionnalité ezDispense n'a pas fonctionné correctement.</p> <ul style="list-style-type: none"> Communiquez avec un centre de services.
Tiroir ouvert	<p>Un cycle de lavage a été lancé sans que le tiroir ait été complètement fermé.</p> <p>Le tiroir a été ouvert durant le cycle de lavage.</p> <ul style="list-style-type: none"> Fermez le tiroir complètement. Si l'erreur s'affiche continuellement, communiquez avec un technicien.

Wi-Fi

Symptômes	Causes possibles et solutions
L'appareil et le téléphone intelligent n'arrivent pas à se connecter au réseau Wi-Fi.	<p>Le mot de passe du réseau Wi-Fi a été mal saisi.</p> <ul style="list-style-type: none"> Supprimez votre réseau Wi-Fi domestique et recommencez le processus de connexion.
	<p>Les données mobiles de votre téléphone intelligent sont activées.</p> <ul style="list-style-type: none"> Désactivez les données mobiles de votre téléphone intelligent avant de connecter l'appareil.
	<p>Le nom du réseau sans fil (SSID) est erroné.</p> <ul style="list-style-type: none"> Le nom du réseau sans fil (SSID) doit être une combinaison de lettres et de chiffres anglais. (N'utilisez pas de caractères spéciaux.)
	<p>La fréquence du routeur n'est pas de 2,4 GHz.</p> <ul style="list-style-type: none"> Seule une fréquence de routeur de 2,4 GHz est prise en charge. Réglez le routeur sans fil à 2,4 GHz et connectez-y l'appareil. Pour connaître la fréquence du routeur, informez-vous auprès de votre fournisseur de services Internet ou du fabricant du routeur.
	<p>L'appareil et le routeur sont trop éloignés l'un de l'autre.</p> <ul style="list-style-type: none"> Si l'appareil est trop éloigné du routeur, le signal peut être faible et la connexion peut ne pas être configurée correctement. Placez le routeur plus près de l'appareil ou achetez et installez un répéteur Wi-Fi.
	<p>LG ThinQ demande un mot de passe pour se connecter au produit.</p> <ul style="list-style-type: none"> Si on vous demande de fournir un mot de passe pour vous connecter au produit (et non à votre réseau domestique) pendant la configuration du Wi-Fi, entrez les quatre derniers caractères du nom du réseau, répétés deux fois, sans espace. Par exemple, si le nom du réseau est LG_XXXX_8b92, vous devez saisir 8b928b92 comme mot de passe. Le mot de passe est sensible à la casse et les quatre derniers caractères sont uniques à votre appareil.

GARANTIE LIMITÉE

POUR CANADA

CONDITIONS

AVIS D'ARBITRAGE : LA PRÉSENTE GARANTIE LIMITÉE CONTIENT UNE DISPOSITION SUR L'ARBITRAGE QUI EXIGE QUE LE RÈGLEMENT DES DIFFÉRENDS ENTRE VOUS ET LG S'EFFECTUE PAR ARBITRAGE EXÉCUTOIRE PLUTÔT QUE DEVANT UN TRIBUNAL, À MOINS QUE LES LOIS DE VOTRE PROVINCE OU TERRITOIRE L'INTERDISSENT OU QUE, DANS UN AUTRE TERRITOIRE DE COMPÉTENCE, VOUS VOUS PRÉVALIEZ D'UNE OPTION DE RETRAIT. LES RECOURS COLLECTIFS ET LES PROCÈS DEVANT JURY NE SONT PAS AUTORISÉS PAR LE PROCESSUS D'ARBITRAGE. VEUILLEZ VOUS RÉFÉRER CI-DESSOUS À L'ARTICLE « PROCÉDURE DE RÈGLEMENT DE DIFFÉREND ».

Si votre laveuse LG («Produit») a tombé en panne en raison d'un défaut de matériaux ou de fabrication sous une utilisation normale et appropriée, pendant la période de garantie indiquée ci-dessous, LG Electronics Canada Inc. («LGECI»), à son gré, réparera ou remplacera le «Produit» ou un offrira un remboursement au prorata après réception de la preuve d'achat originale au détail. Cette garantie limitée est valable uniquement qu'à l'acheteur original du «Produit» du détaillant et s'applique uniquement à un produit distribué, cacheté d'un détaillant autorisé et utilisé au Canada, tel que déterminé à la seule discrétion de «LGECI».

PÉRIODE DE GARANTIE : (Remarque : Dans le cas où la date d'achat initial ne peut pas être vérifiée, la garantie commence soixante (60) jours après la date de fabrication.)		
Laveuse	Cuve en acier inoxydable	Moteur à entraînement direct (moteur ou rotor)
Un (1) an à compter de la date initiale d'achat au détail	Trois (3) ans à compter de la date initiale d'achat au détail.	Dix (10) ans après la date d'achat original de l'appareil.
Pièces et main-d'œuvre (pièces internes et fonctionnelles seulement)	Pièces seulement (le consommateur sera facturé pour la main-d'œuvre)	Pièce seulement (le consommateur sera facturé pour la main-d'œuvre)

- Les produits et pièces de remplacement sont garantis pour la portion restante de la période de garantie originale ou quatre-vingt-dix (90) jours, selon la période la plus longue.
- Les pièces et les produits de rechange peuvent être neufs, reconditionnés, remis à neuf ou réusinés, à la seule discrétion de LGECI.
- Une preuve de l'achat original détaillant le modèle du produit et la date d'achat est exigée pour obtenir le service de garantie en vertu de cette garantie limitée.

LA RESPONSABILITÉ DE LGECI EST LIMITÉE À LA GARANTIE LIMITÉE EXPRIMÉE CI-DESSUS. À L'EXCEPTION DES CAS EXPRESSÉMENT DÉCRITS CI-DESSUS, LGECI DÉCLINE TOUTE AUTRE GARANTIE ET CONDITION CONCERNANT LE PRODUIT, EXPLICITE OU IMPLICITE, Y COMPRIS, MAIS SANS S'Y LIMITER, TOUTE GARANTIE IMPLICITE OU CONDITION DE QUALITÉ MARCHANDE OU D'ADAPTATION À UN USAGE PARTICULIER, ET AUCUNE REPRÉSENTATION NE SERA LIÉE À LGECI. LGECI N'AUTORISE AUCUNE PERSONNE À CRÉER OU À ENDOSSER EN SON NOM TOUTE AUTRE OBLIGATION DE GARANTIE OU RESPONSABILITÉ RELATIVE AU PRODUIT. DANS LA MESURE OÙ TOUTE GARANTIE OU CONDITION EST IMPLICITE PAR LA LOI, ELLE EST LIMITÉE À LA PÉRIODE DE GARANTIE INDIQUÉE CI-DESSUS. EN AUCUN CAS, LGECI, LE FABRICANT OU LE DISTRIBUTEUR DU PRODUIT NE SERONT TENUS RESPONSABLES DE TOUT DOMMAGE ACCESSOIRE, CONSÉCUTIF, SPÉCIAL, DIRECT, INDIRECT, PUNITIF OU EXEMPLAIRE, Y COMPRIS, MAIS SANS S'Y LIMITER, LA PERTE DE CLIENTÈLE, LA PERTE DE PROFITS, LA PERTE DE PROFITS ANTICIPÉS, LA PERTE DE REVENUS, LA PERTE D'UTILISATION OU TOUT AUTRE DOMMAGE, QU'IL PROVIENNE DIRECTEMENT OU INDIRECTEMENT DE TOUTE INFRACTION CONTRACTUELLE, VIOLATION FONDAMENTALE, DÉLICTUELLE OU AUTRE, OU DE TOUT ACTE OU OMISSION. LA RESPONSABILITÉ TOTALE DE LGECI, LE CAS ÉCHÉANT, N'OUTREPASSERA PAS LE PRIX D'ACHAT QUE VOUS AVEZ PAYÉ POUR LE PRODUIT.

Cette garantie limitée vous donne des droits légaux particuliers. D'autres droits peuvent vous être accordés en fonction de votre province et de ses lois applicables. Toute condition de cette garantie limitée qui rejette ou modifie une condition ou garantie implicite dans le cadre des lois provinciales est dissociable lorsqu'elle entre en conflit avec ces lois provinciales, sans que cela n'affecte le reste des conditions de cette garantie.

LA PRÉSENTE GARANTIE LIMITÉE NE COUVRE PAS CE QUI SUIT :

- Tout déplacement du technicien pour : i) livrer, reprendre, installer ou; éduquer comment utiliser le Produit; ii) corriger le câblage ou plomberie; ou iii) rectifier toute réparation ou installation non-autorisée du Produit;
- Les dommages ou la défaillance du produit causés par une panne de courant, une interruption de l'alimentation électrique ou une mauvaise alimentation en électricité;
- Les dommages ou la défaillance causés par des conduites d'eau qui fuient ou qui sont brisées, des conduites d'eau gelées, des conduites de drainage obstruées, une alimentation en eau inadéquate ou interrompue ou un apport d'air insuffisant;
- Les dommages ou les défaillances attribuables à l'utilisation du produit dans un milieu corrosif ou à un usage contraire aux instructions du manuel d'utilisation;
- Les dommages ou la défaillance du produit causés par des accidents, des insectes nuisibles, de la vermine, la foudre, le vent, un incendie, une inondation ou une catastrophe naturelle, ou toute autre cause indépendante de la volonté de LGECI ou du fabricant;
- Les dommages ou la défaillance causés par une mauvaise utilisation, un abus, une installation inadéquate, une mauvaise réparation ou un entretien inadéquat du produit. Une mauvaise réparation comprend l'utilisation de pièces non approuvées ou non spécifiées par LGECI. L'installation ou l'entretien inadéquats comprennent une installation ou un entretien contraires aux instructions du manuel d'utilisation du produit;
- Dommage ou panne en raison de modification ou altération non autorisée du produit, ou si utilisé pour fins autres que celle d'appareil ménager domestique, ou dommage ou panne résultant de toute fuite d'eau due à une mauvaise installation du produit;
- Les dommages ou la défaillance causés par un courant électrique, une tension ou des codes de plomberie incorrects;
- Les dommages ou la défaillance causés par un usage autre qu'une utilisation domestique normale, y compris, mais sans s'y limiter, une utilisation commerciale ou industrielle, y compris dans des bureaux commerciaux ou dans des installations récréatives, ou de toute autre façon décrite dans le manuel d'utilisation du produit;
- Les dommages ou les défaillances causés par l'utilisation d'accessoires, de composants ou de produits de nettoyage qui ne sont pas approuvés ou autorisés par LGECI;
- Les dommages ou la défaillance causés par le transport et la manutention, y compris les rayures, les bosses, les entailles ou autres dommages à la finition du produit, à moins que ces dommages ne résultent de défauts de pièce ou de main-d'œuvre et soient rapportés à LGECI dans la première semaine suivant la livraison du produit;
- Les dommages ou les éléments manquants de tout affichage, boîte ouverte, produit remis à neuf ou produit en rabais;
- Tout produit remis à neuf ou tout autre produit vendu « tel quel », « tel que disponible », « avec tous les défauts », ou tout avis de non-responsabilité semblable;
- Les produits dont le numéro de série original a été retiré, modifié ou ne peut être facilement déterminé à la discrétion de LGECI;
- L'augmentation des coûts des services publics et les dépenses supplémentaires connexes associées de quelque façon que ce soit au produit;
- Le remplacement des ampoules, des filtres, des fusibles ou de tout autre article consommable;
- Les coûts associés au retrait et à la réinstallation du produit aux fins de réparation;

42 GARANTIE LIMITÉE

- Les bruits liés au fonctionnement normal, le non-respect des directives du manuel d'utilisation, d'entretien ou d'installation de même que l'utilisation de l'appareil dans un environnement inadéquat ne sont pas couverts par cette garantie.
- La couverture pour réparations à domicile, pour produit sous garantie, sera fournie si le produit se trouve dans un rayon de 150 km du centre de service autorisé (ASC) le plus près, tel que déterminé par LG Canada. Si votre produit est situé à l'extérieur du rayon de 150 km d'un centre de service autorisé, tel que déterminé par LG Canada, il en ira de votre responsabilité d'apporter votre produit, à vos frais, au centre de service (ASC) pour réparation sous garantie.

Tous coûts et dépenses associés aux circonstances exclues ci-dessus, énumérés sous la rubrique « Cette garantie limitée ne couvre pas » sont à la charge du consommateur.

AFIN D'OBTENIR SOUTIEN DE GARANTIE ET INFORMATIONS SUPPLÉMENTAIRES, VEUILLEZ NOUS APPELER OU VISITER NOTRE SITE WEB :

Composez le 1 888 542-2623 et sélectionnez l'option appropriée dans le menu, ou visitez notre site Web au <http://www.lg.com>.

PROCÉDURE DE RÈGLEMENT DE DIFFÉREND :

SAUF LA OÙ LA LOI L'INTERDIT, TOUT DIFFÉREND ENTRE VOUS ET LG ASSOCIÉ DE QUELQUE FAÇON QUE CE SOIT À LA PRÉSENTE GARANTIE LIMITÉE SE RÈGLE EXCLUSIVEMENT PAR ARBITRAGE EXÉCUTOIRE PLUTÔT QUE DEVANT UN TRIBUNAL DE DROIT COMMUN. SAUF LÀ OÙ LA LOI L'INTERDIT, VOUS ET LG RENONCEZ IRRÉVOCABLEMENT À TOUT DROIT À UN PROCÈS DEVANT JURY, AINSI QU'À EXERCER UN RECOURS COLLECTIF OU À Y PARTICIPER.

Définitions. Aux fins du présent article, « LG » désigne LG Electronics Canada Inc., ses sociétés mères, ses filiales et ses sociétés affiliées et tous leurs dirigeants, administrateurs, employés, agents, bénéficiaires, détenteurs précédents des mêmes droits, successeurs, cessionnaires et fournisseurs; « différend » et « réclamation » englobent tout différend, réclamation ou litige de quelque sorte que ce soit (fondés sur une responsabilité contractuelle, délictuelle, légale, réglementaire ou découlant d'une ordonnance, par fraude, fausse représentation ou sous quelque régime de responsabilité que ce soit) découlant de quelque façon que ce soit de la vente, des conditions ou de l'exécution du produit ou de la présente garantie limitée.

Avis de différend. Si vous prévoyez engager une procédure d'arbitrage, vous devez d'abord envoyer à LG un préavis écrit d'au moins 30 jours à l'adresse suivante : Équipe juridique LGECI, 20 Norelco Drive, North York, Ontario, Canada M9L 2X6 (l'« avis de différend »). Vous et LG convenez de discuter en toute bonne foi pour tenter de régler le différend à l'amiable. L'avis doit mentionner votre nom, votre adresse, votre numéro de téléphone, le produit faisant l'objet de la réclamation, la nature de la réclamation et la réparation demandée. Si vous et LG ne parvenez pas à régler le différend dans les 30 jours suivant la réception de l'avis de différend par LG, le différend doit être réglé par arbitrage exécutoire conformément à la procédure établie aux présentes. Vous et LG convenez que, tout au long du processus d'arbitrage, les modalités (y compris les montants) de toute offre de règlement formulée par vous ou par LG ne seront pas divulguées à l'arbitre et resteront confidentielles à moins d'accord contraire entre les deux parties ou que l'arbitre règle le différend.

Entente d'arbitrage exécutoire et renonciation à un recours collectif. Si la réclamation n'a pu être réglée dans les 30 jours suivant la réception de l'avis de différend par LG, vous et LG convenez de ne régler les réclamations vous opposant que par arbitrage exécutoire au cas par cas, à moins que vous vous prévaliez de l'option de retrait évoquée plus haut ou que vous résidiez dans un territoire de compétences qui interdit la pleine application de cette clause dans le cas de réclamations de ce type (Dans lequel cas, si vous êtes un consommateur, cette clause ne s'appliquera que si vous acceptez expressément l'arbitrage). Dans la mesure où la loi en vigueur le permet, aucun différend entre vous et LG ne peut être combiné ou regroupé avec un différend faisant intervenir le produit ou la réclamation d'une personne ou entité tierce. Plus précisément et sans limiter la portée de ce qui précède, sauf dans la mesure où une telle interdiction n'est pas autorisée en droit, en aucun cas un différend entre vous et LG ne peut être traité dans le cadre d'un recours collectif. Au lieu de l'arbitrage, les parties peuvent tenter une action individuelle devant une cour des petites créances, mais cette action ne peut pas être intentée dans le cadre d'un recours collectif, sauf dans la mesure où une telle interdiction n'est pas autorisée en droit dans votre province ou territoire de compétences pour une réclamation en cause qui nous oppose.

Règles et procédures d'arbitrage. Pour soumettre une réclamation à un arbitrage, l'une des deux parties, soit vous, soit LG, doit déposer une demande écrite à cet effet. L'arbitrage est privé et confidentiel et

s'effectue selon une procédure simplifiée et accélérée devant un arbitre unique choisi par les parties conformément aux lois et règlements en vigueur portant sur l'arbitrage commercial de votre province ou territoire de résidence. Vous devez également envoyer une copie de votre demande écrite à LG Electronics Canada Inc., Legal Department - Arbitration, 20 Norelco Drive, North York, Ontario M9L 2X6. La présente disposition sur l'arbitrage est régie par les lois et règlements sur l'arbitrage commercial applicables de votre province ou territoire. La sentence arbitrale peut donner lieu à un jugement de n'importe quel tribunal compétent. Toutes les décisions relèvent de l'arbitre, à l'exception des questions associées à la portée et à l'applicabilité de la disposition sur l'arbitrage et à l'arbitrabilité du différend, qui sont du ressort du tribunal. L'arbitre est tenu de respecter les modalités de la présente disposition.

Droit applicable. Les lois de votre province ou territoire d'achat régissent la présente garantie limitée et tout différend entre nous, sauf dans la mesure où de telles lois sont supplantées par des lois fédérales, provinciales ou territoriales applicables ou sont incompatibles avec ces dernières. Si l'arbitrage n'est pas autorisé pour régler une réclamation, une poursuite, un différend ou un litige nous opposant, nous nous en remettons à la compétence exclusive des tribunaux de votre province ou territoire d'achat pour le règlement de la réclamation, de la poursuite, du différend ou du litige nous opposant.

Coûts/frais. Vous n'avez pas besoin de payer des frais pour engager l'arbitrage. À la réception de votre demande d'arbitrage écrite, LG réglera rapidement la totalité des frais de dépôt de la demande d'arbitrage, sauf si vous réclamez des dommages-intérêts supérieurs à 25 000 \$. Dans ce cas, le paiement de ces frais sera régi par les règles d'arbitrage applicables. Sauf disposition contraire aux présentes, LG paiera tous les frais de dépôt de demande et d'administration ainsi que les honoraires de l'arbitre conformément aux règles d'arbitrage applicables et à la présente disposition sur l'arbitrage. Si vous obtenez gain de cause lors de l'arbitrage, LG paiera vos frais et honoraires d'avocats dans la mesure où ceux-ci sont raisonnables, en tenant compte de certains facteurs, y compris, mais sans s'y limiter, le montant de l'achat et de la réclamation. Nonobstant ce qui précède, si la loi applicable permet d'accorder une indemnité de frais et d'honoraires d'avocats, l'arbitre peut l'accorder dans la même mesure qu'un tribunal. Si l'arbitre estime que la base de votre réclamation ou que la mesure réparatoire demandée dans la réclamation est frivole ou qu'elle se base sur des motifs déplacés (au regard des lois applicables), le paiement de tous les frais d'arbitrage sera régi par les règles d'arbitrage applicables. Dans un tel cas, vous acceptez de rembourser à LG la totalité des montants versés qu'il vous revient autrement de payer en vertu des règles d'arbitrage applicables. Sauf indication contraire, LG renonce à tous les droits qu'elle pourrait avoir relativement à la réclamation de frais et honoraires d'avocats si LG prévaut lors de l'arbitrage.

Audience et lieu de l'arbitrage. Si votre réclamation est égale ou inférieure à 25 000 \$, vous pouvez opter pour un arbitrage conduit selon l'une des modalités suivantes uniquement : 1) sur examen des documents remis à l'arbitre, 2) par audience téléphonique ou 3) par audience en personne selon les dispositions des règles d'arbitrage applicables. Si votre réclamation dépasse 25 000 \$, le droit à une audience sera défini par les règles d'arbitrage applicables. Les audiences arbitrales en personne se tiendront à l'endroit le plus proche et le plus pratique pour les deux parties situé dans votre province ou votre territoire de résidence, sauf si nous convenons mutuellement d'un autre lieu ou d'un arbitrage par téléphone.

Dissociabilité et renonciation. Si une partie de la présente garantie limitée (y compris les présentes procédures d'arbitrage) n'est pas applicable, les dispositions restantes demeurent en vigueur dans la mesure permise par la loi applicable. Le fait de ne pas exiger la stricte exécution d'une disposition de la présente garantie limitée (y compris les présentes procédures d'arbitrage) ne signifie pas que nous ayons renoncé ni que nous ayons l'intention de renoncer à toute disposition ou partie de la présente garantie limitée.

Option de retrait. Vous pouvez vous retirer de la présente procédure de règlement de différend. Dans ce cas, ni vous ni LG ne pouvez imposer à l'autre partie de participer à une procédure d'arbitrage. Pour vous prévaloir de l'option de retrait, vous devez envoyer un préavis à LG dans les trente (30) jours civils à compter de la date de l'achat du produit par le premier acheteur i) dans un courriel adressé à optout@lge.com et dont la ligne d'objet porte la mention « Retrait de l'arbitrage » ou ii) en composant le 1-800-980-2973. Que ce soit par courriel ou par téléphone, vous devrez donner a) votre nom et votre adresse; b) la date d'achat du produit; c) le nom ou le numéro de modèle du produit et d) le numéro de série [qu'il est possible de trouver i) sur le produit ou ii) en ligne au https://www.lg.com/ca_fr/soutien/reparation-garantie/demande-reparation, Trouver mes numéros de modèle et de série].

Si vous vous prévallez de l'option de retrait, les lois de votre province ou territoire de résidence régissent la présente garantie limitée et tout différend entre nous, sauf dans la mesure où de telles lois sont supplantées par des lois fédérales, provinciales ou territoriales applicables ou sont incompatibles avec ces

44 GARANTIE LIMITÉE

dernières. Si l'arbitrage n'est pas autorisé pour régler une réclamation, une poursuite, un différend ou un litige nous opposant, nous nous en remettrons à la compétence exclusive des tribunaux de votre province ou territoire de compétence pour le règlement de la réclamation, de la poursuite, du différend ou du litige nous opposant

Vous ne pouvez vous prévaloir de l'option de retrait que de la manière décrite plus haut (c'est-à-dire par courriel ou par téléphone). Aucun autre type d'avis ne sera pris en compte pour le retrait de la présente procédure de règlement de différend. Le fait de se retirer de la présente procédure de règlement de différend ne compromet d'aucune façon la protection accordée en vertu de la garantie limitée, et vous continuerez à jouir de tous les avantages prévus par la garantie limitée. Si vous conservez ce produit sans vous prévaloir de l'option de retrait, vous acceptez les conditions générales de la disposition sur l'arbitrage énoncée ci-dessus.

Conflit de modalités. En cas de conflit ou d'incompatibilité entre les modalités de la présente garantie limitée et le contrat de licence d'utilisation (CLU) en ce qui concerne le règlement des différends, les modalités de la présente garantie limitée contrôlent et régissent les droits et obligations des parties et ont préséance sur le CLU.

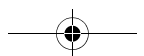
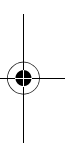
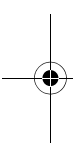



LG Customer Information Center

For inquiries or comments,
visit www.lg.com or call:

1-800-243-0000 U.S.A.
1-888-542-2623 CANADA

Register your product Online!

www.lg.com