

Miele



en Operating Instructions Canister Vacuum Cleaner
fr Mode d'emploi Aspirateur-chariot
es Instrucciones operativas Aspiradora de contenedor

SBAN0
SBCN0

HS12

M.-Nr. 10 852 951

en	5
fr	27
es	54

Only Miele FilterBags, filters and accessories with the "Original Miele" logo can be used with this vacuum. Only then can the suction power of the vacuum cleaner reach its optimum potential creating the best possible cleaning results.

USE OF NON-MIELE COMPONENTS MAY VOID THE WARRANTY.

 The use of FilterBags made of paper or a similar material, or FilterBags with a cardboard retaining plate can lead to serious damage to the vacuum cleaner and may void the warranty, just as with the use of FilterBags without the "Original Miele" logo.

The "Original Miele" Logo will appear on the packaging or directly on the FilterBag.



Purchasing new FilterBags and filters

Original Miele FilterBags and filters can be purchased from an authorized Miele vacuum dealer or by visiting the Miele store at www.mieleusa.com.

en - Contents

IMPORTANT SAFETY INSTRUCTIONS	5
Appliance description	10
Caring for the environment	12
References to illustrations	13
Preparing for use	13
Use	15
Setting down and storing the vacuum cleaner	16
Maintenance	16
Purchasing new FilterBags and filters	17
Ordering the correct FilterBags and filters	17
When to change the FilterBag	17
How the FilterBag change indicator works	18
How to replace the FilterBag	18
When to change the motor protection filter.....	18
How to change the motor protection filter	18
When to replace the exhaust filter AirClean	19
How to replace the AirClean exhaust filter	19
When to replace the Active AirClean 30/HEPA AirClean 30 exhaust filter	19
How to replace the Active AirClean 30/HEPA AirClean 30 exhaust filter	19
Replacing one type of exhaust filter with another	20
When changing the filter please note.....	20
When to change the thread catchers?	20
How to replace the thread lifters	20
Cleaning and care	20
Frequently Asked Questions	21
Technical Service	22
Contact in case of fault	22
Warranty	22
Optional accessories	22
Limited Warranty - Vacuum Cleaners USA	24

en - IMPORTANT SAFETY INSTRUCTIONS

This vacuum cleaner complies with current safety requirements. Inappropriate use can, however, lead to personal injury and damage to property.

To avoid the risk of accidents and damage to the vacuum cleaner, please read the operating instructions carefully before using it for the first time. They contain important information on its safety, operation and maintenance.

Keep these operating instructions in a safe place and pass them on to any future user.

Always disconnect the vacuum cleaner from the power supply when you have finished using it, before changing any accessories, as well as for maintenance work and cleaning. Turn the vacuum cleaner off and unplug it.

Correct use

- ▶ This vacuum cleaner is intended for cleaning flooring in domestic households and similar residential environments.
- ▶ This vacuum cleaner can be used for all normal cleaning of carpets, rugs and hard flooring.
- ▶ This vacuum cleaner is not intended for outdoor use.
- ▶ This vacuum cleaner is intended for use at altitudes of up to 1300 ft (4000 m) above sea level.
- ▶ The vacuum cleaner must only be used to vacuum dry floor surfaces. Do not use on people and animals. Any other usage, modification or alteration is not supported by the manufacturer and could be dangerous.

en - IMPORTANT SAFETY INSTRUCTIONS

▶ Persons which lack physical, sensory or mental abilities or experience with the machine should not use it without supervision or instruction by a responsible person.

Safety with children

▶ Danger of suffocation! Ensure that any plastic wrappings, bags, etc. are disposed of safely and kept out of the reach of children.

▶ Do not allow the vacuum cleaner to be used as a toy. Close attention is necessary when used near children.

Technical safety

▶ Before using the vacuum cleaner and its accessories, check for any visible signs of damage. Do not use a damaged appliance.

▶ Ensure that the connection data on the data plate of the vacuum cleaner (voltage and frequency) match the household power supply. Without modifications, the vacuum cleaner is suited for 50Hz or 60Hz.

▶ The electrical outlet must be fitted with a 15 A fuse.

▶ Reliable and safe operation of this vacuum cleaner can only be assured if it has been connected to the electricity supply.

▶ Repairs must only be performed by an authorized service agent in accordance with national and local safety regulations. Unauthorized repairs could cause injury or machine damage. Otherwise the warranty will be void.

en - IMPORTANT SAFETY INSTRUCTIONS

- ▶ Do not pull or carry the vacuum cleaner by the power cord, and be careful not to damage the cord when withdrawing the plug from the socket. Keep the cord away from sharp edges and do not let it get pinched, for example, under a door. Avoid running the vacuum cleaner over the cord. This could damage the cord, plug or socket. The appliance must not be used if any of these have suffered damage.
- ▶ Do not use the vacuum cleaner if the power cord is damaged. If the power cord is damaged it must be replaced together with the cord reel. For safety reasons this must only be done by Miele Technical Service or a Miele authorized service technician.
- ▶ When vacuuming, in particular fine dust, e.g. sawdust, sand, plaster, flour, talcum powder etc., electrostatic charges build up naturally. Under certain conditions these charges will be released. To avoid the unpleasant effects of these discharges, a metal inlay has been incorporated into the underside of the handle. Please make sure that you keep your hand in constant contact with this metal strip during vacuuming.
- ▶ Do not let the vacuum cleaner get wet. Clean only with a dry cloth or slightly damp cloth when disconnected from the electrical supply.
- ▶ Repairs should only be carried out by a Miele-authorized service technician. Repairs and other work by unqualified persons can cause considerable danger to users.

en - IMPORTANT SAFETY INSTRUCTIONS

▶ Defective components should be replaced by Miele original parts only. Only with these parts can safety of the appliance be assured as intended by the manufacturer.

Proper use

▶ To avoid the risk of damage, do not use the vacuum cleaner without the FilterBag, dust compartment filter and exhaust filter in place.

▶ The dust compartment cover will not close without a FilterBag inserted. Do not force it.

▶ Do not vacuum up anything which has been burning or smoking, e.g., cigarettes, ashes or hot ash, whether glowing or apparently extinguished.

▶ Do not use the vacuum cleaner to vacuum up any water, liquid or damp dirt. Wait until any freshly cleaned or shampooed rugs or carpets are completely dry before attempting to vacuum.

▶ Do not use the vacuum cleaner to vacuum toner dust. Toner, such as that used in printers and photocopiers, can conduct electricity.

▶ Do not vacuum up any flammable or combustible liquids or gases and do not vacuum in areas where such substances are stored.

▶ Do not vacuum at head height and do not let the suction get anywhere near a person's head.

en - IMPORTANT SAFETY INSTRUCTIONS

Accessories

- ▶ To avoid the risk of injury when vacuuming with a Miele turbobrush, do not touch the rotating roller brush.
- ▶ It is not advisable to vacuum directly with the handle, i.e., without an accessory attached, as the rim could get damaged and you could hurt yourself on sharp edges.
- ▶ Only use genuine FilterBags, filters and accessories with the “Original Miele” logo on them. Otherwise the manufacturer cannot guarantee the safety of the product.

California Proposition 65

THE FOLLOWING WARNING IS REQUIRED BY THE STATE OF CALIFORNIA FOR CALIFORNIA RESIDENTS ONLY:

 **WARNING:**
Cancer and Reproductive Harm -
www.P65Warnings.ca.gov.

SAVE THESE INSTRUCTIONS

en - Appliance description

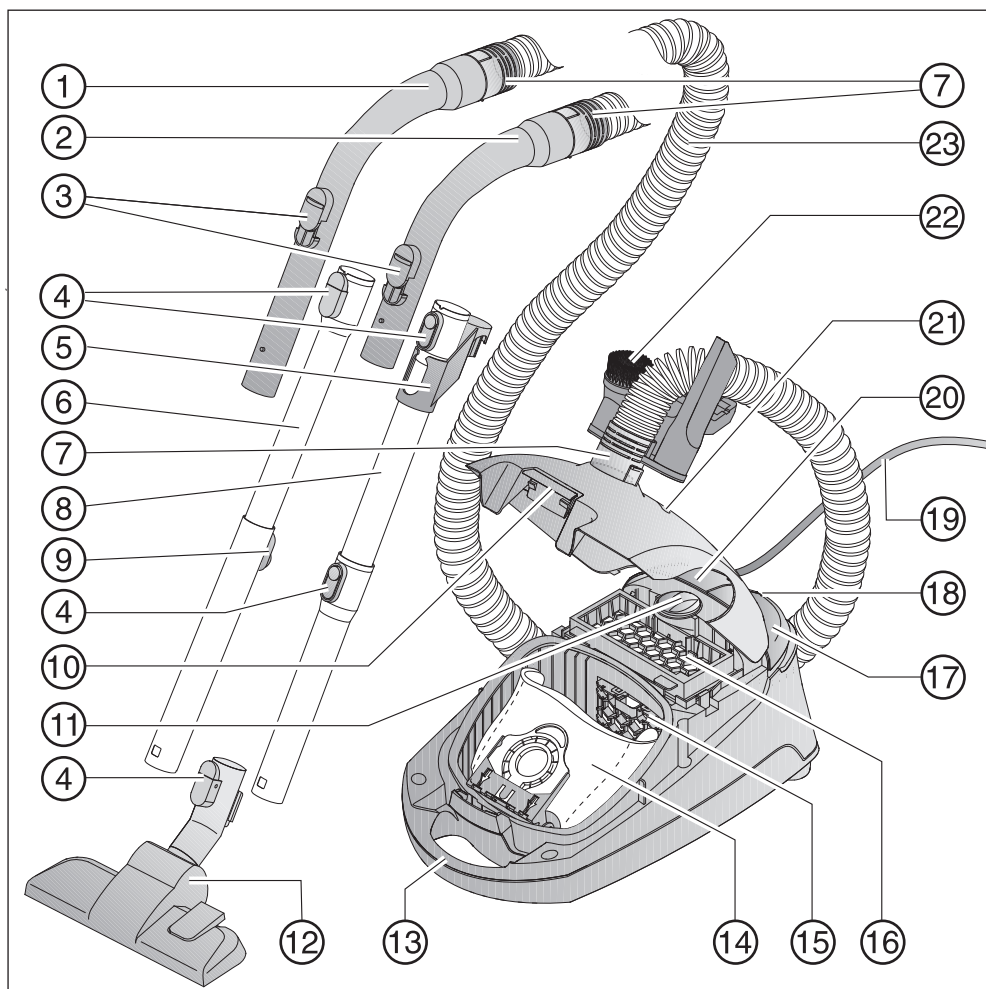

- ① XXL handle *
- ② Handle *
- ③ Air inlet valve
- ④ Release buttons *
- ⑤ Connection piece for storage *
- ⑥ Telescopic suction wand *
- ⑦ Hose connection socket
- ⑧ EasyLock suction wand *
- ⑨ Telescopic suction wand release mechanism *
- ⑩ Dust compartment lid release button
- ⑪ Suction power selector
- ⑫ Floorhead *
- ⑬ Carrying handle
- ⑭ Original Miele FilterBag
- ⑮ Motor protection filter
- ⑯ AirClean filter *
- ⑰ On/off  foot switch
- ⑱ Park system for pauses during vacuuming
- ⑲ Power cord
- ⑳ Foot switch for automatic cord rewind
- ㉑ FilterBag change indicator
- ㉒ Accessories holder with three accessories
- ㉓ Suction hose

Underneath - suction wand holder (not illustrated)

* These features are model-specific and may vary or may not be available on your vacuum cleaner.

Disposal of the packing material

The cardboard box and packing materials protect the appliance during shipping. They have been designed to be biodegradable and recyclable.

Ensure that any plastic wrappings, bags, etc. are disposed of safely and kept out of the reach of children. Danger of suffocation!

Disposing of the FilterBags and filters

Filterbags and filters are made from environmentally friendly materials, and can be disposed of with the normal household waste, as long as they have been used exclusively for general household dust.

Disposing of your old appliance

Before disposing of your old appliance remove the FilterBag and filters and dispose of them with your household waste.

Electronic and electrical appliances contain many valuable materials. They also contain certain materials, compounds and components which were essential for their correct functioning and safety. These could be hazardous to your health and to the environment if disposed of with general waste or if handled incorrectly. Please do not, therefore, dispose of your old appliance with general waste.

Instead, please make use of officially designated collection and disposal points to dispose of and recycle electrical and electronic appliances. By law, you are solely responsible for deleting any personal data from the appliance prior to disposal. Please ensure that your old appliance poses no risk to children while being stored for disposal.

References to illustrations

The illustrations referred to in the text are shown on the fold-out pages at the end of these Operating Instructions.

Preparing for use

Attaching the suction hose (Fig. 01)

- ① Insert the hose connector into the suction socket on the vacuum cleaner until it clicks into position.

Remove the suction hose

- ② Press both release buttons at the side of the hose connector and lift the hose from the socket .

Connect the suction hose to the handle (Fig. 02)

- Fit the connector at the other end of the suction hose into the handle until it clicks into position.

Your vacuum cleaner is fitted with one of the following suction wands, depending on model.

- EasyLock suction wand
- Comfort telescopic suction wand

To assemble the EasyLock wand (Fig. 03)

- Hold the suction wand by the connection piece and push it into the second suction wand, turning it clockwise or counter-clockwise until it clicks into position.
- Slide the connection piece upwards until it clicks into position.

Connecting the handle to the wand (Fig. 04)

- ① Insert the handle into the suction wand until it clicks into position. To do this, line up the guides on the two pieces.

To detach the handle

- ② To release the handle from the wand, press the release button and pull the handle out of the wand, twisting it slightly as you do so.

Adjusting the telescopic suction wand (Fig. 05)

One part of the telescopic suction wand is packed inside the other and it can be adjusted to suit your height for comfortable vacuuming.

- Grasp the release mechanism and adjust the telescopic suction wand to the required length.

Connect the suction wand to the floorhead (Fig. 06)

- ① Push the suction wand into the floorhead and turn it clockwise or counter-clockwise until it clicks into position.
- ② To separate the suction wand from the floorhead, press the release button and pull the suction wand away from the floorhead, twisting it slightly as you do so.

Adjusting the floorhead (Fig. 06)

(only for models with a reversible floor head included in the standard version)

This vacuum cleaner can be used for daily cleaning of carpets, rugs, and robust hard flooring.

Miele offer a range of other floorheads, -brushes and accessories for other types of flooring and special requirements.

Please observe the flooring manufacturer's cleaning and care instructions.

③ Vacuum carpets and rugs with the brush retracted:

- Press the foot switch .

Clean hard floors, especially delicate flooring susceptible to scratches and flooring with gaps or deep crevices, with the brush extended:

- Press the foot switch .

Activating the exhaust filter TimeStrip® change indicator®

Depending on the model, your vacuum cleaner will be fitted as standard with one of the following exhaust filters (Fig. 07).

- a AirClean
- b Active AirClean 30 (black)
- c HEPA AirClean 30 (white)

If your vacuum cleaner is fitted with exhaust filter **b** or **c**, you need to activate the TimeStrip® exhaust filter change indicator.

- Pull the release catch for the dust compartment lid upwards and open the lid as far as it will go (Fig. 08).
- Remove the indicator strip (Fig. 09).
- Press the TimeStrip® exhaust filter change indicator (Fig. 10).

After approx. 10–15 seconds a thin red line will appear in the left-hand side of the display (Fig. 11).

- Close the dust compartment lid securely, making sure it clicks into position. Take care not to trap the FilterBag when doing so.

How the TimeStrip® exhaust filter change indicator works

The TimeStrip® exhaust filter change indicator shows the remaining functional life of the exhaust filter. After approx. 50 operating hours, or approx. one year of average use, the display will be completely filled with red (Fig. 12).

Using the accessories supplied (Figs. 13 + 14)

- ① Dusting brush
- ② Upholstery nozzle
- ③ Crevice nozzle
- ④ Accessory holder for the three accessories supplied

Symbols on the holder show where to attach the different accessories.

- Attach the accessories holder to the hose connector socket at the top or bottom of the suction hose. Make sure it clicks into position.

Some models are supplied as standard with one of the following accessories which are not illustrated.

- AllergoTeQ floorhead
- Turbobrush

These vacuum cleaners are supplied with separate operating instructions for the relevant accessory part.

Convertible floorhead / floor brush (Fig. 15)

(included as standard depending on model)

For general use and also for vacuuming the stairs.

 For safety reasons when vacuuming stairs, it is best to start at the bottom of the stairs and move upwards.

Parquet floorbrush (SBB Parquet-3)

(included as standard depending on model)

This brush has natural bristles and is designed for use on smooth floors that are susceptible to scratching.

Use

Power cord

 Unwind the cord completely to aid the vacuum in dissipating heat. Do not pull or carry by the cord, use the cord as a handle, close a door on the cord, or pull the cord around sharp edges or corners. Do not run the appliance over the cord. Keep the cord away from heated surfaces. Do not unplug by pulling the cord. To unplug grasp the plug, not the cord. This appliance is equipped with a power cord reel. Hold the plug when rewinding onto cord reel. Do not allow plug to whip when rewinding.

Unwinding the cord (Fig. 16)

- ① Pull the power cord out to the required length.

 If vacuuming for longer than 30 minutes, the cord must be pulled out all the way. Danger of overheating and damage.

Rewinding the cord

- Remove the plug from the socket.
- ② Press the rewind foot control. The cord will rewind automatically.

Turning the vacuum cleaner on and off (Fig. 17)

- Press the On/Off foot control ①.







During vacuuming

 When vacuuming, in particular fine dust, e.g. dust, sand, plaster, flour, etc., electrostatic charges build up naturally. Under certain conditions these charges will be released. To avoid the unpleasant effects of these discharges, a metal inlay has been incorporated into the underside of the handle. Please make sure that you keep your hand in constant contact with this metal strip during vacuuming (Fig. 18).

Regulating the suction power (Fig. 19)

The suction power can be regulated to suit the type of flooring being cleaned. Reducing the suction power reduces the amount of effort required to maneuver the floor brush.

The vacuum cleaner has symbols on the controls which indicate the type of use the settings are suitable for.

-  Curtains, fabric
-  Upholstery, cushions
-  Deep pile carpets, rugs and runners
-  Energy-saving vacuuming. This setting is also very quiet
-  Low pile carpet and rugs
-  Hard flooring and heavily soiled carpets and rugs

- Turn the suction power selector manually to the suction power setting you require.

Opening the air inlet valve (Fig. 20)

It is easy to reduce the suction power for a short time, e.g., to prevent rugs or other objects being sucked into the vacuum cleaner.

- Open the air inlet valve on the handle far enough to reduce the suction power.

This reduces the suction on the respective nozzle used.

Setting down and storing the vacuum cleaner

Park system for pauses during vacuuming (Fig. 21)

The Park system allows you to conveniently park the suction wand and floorhead during pauses.

- Slot the floorhead into the parking attachment on the vacuum cleaner.

If your vacuum cleaner is on a sloping surface, e.g. a ramp,
- retract the telescopic suction wand fully
- do not use the park system if your vacuum cleaner has an EasyLock suction wand.

Park system for storage (Figs. 22 + 23)

 Always disconnect the vacuum cleaner from the power supply when you have finished using it. Remove the plug from the socket.

- Stand the vacuum cleaner upright.

If your vacuum cleaner has a telescopic suction wand, retract the wand fully so that it takes up less room for storage.

- Slot the floorhead downwards into the parking attachment.

If your vacuum cleaner has an Easy-Lock suction wand you can separate the two sections for storage purposes.

- Press the release button on the lower section and pull the top section out.
- Push the connection piece attached to the upper wand section into the lower section.

Maintenance

 Always switch off the vacuum cleaner for maintenance work and remove the plug from the outlet.

The Miele filtration system consists of three components:

- Original Miele FilterBag
- Motor protection filter
- Original Miele exhaust filter

These will need to be replaced from time to time to ensure that your vacuum cleaner performs efficiently.

We recommend only using genuine FilterBags, filters, and accessories with the “Original Miele” logo on them. This will ensure that the suction power of the vacuum cleaner is maintained, giving the best possible cleaning results.

FilterBags with the “Original Miele” logo on them are not made from paper or paper-based materials and nor do they have a cardboard collar. This is why our FilterBags are particularly long-lasting and reliable.

Please note that appliance faults and damage originating from the use of accessories which do not carry the “Original Miele” logo will not be covered by the appliance guarantee.



Every packet of original Miele FilterBags contains four bags, one AirClean exhaust filter, and one motor protection filter. Original Miele multipacks contain 16 FilterBags, four AirClean exhaust filters, and four motor protection filters.

Original Miele exhaust filters can also be purchased separately from your Miele dealer or Miele Technical Service. Please quote the model number of your vacuum cleaner when ordering to make sure you get the correct filter. You can also order all accessories via the Miele web store.

When to change the FilterBag (Fig. 24)

Change the FilterBag when the color marker in the FilterBag change indicator turns red.

Purchasing new FilterBags and filters

Original Miele FilterBags and filters are available from the Miele web store, Miele Technical Service, and your Miele dealer.

Ordering the correct FilterBags and filters

Only use original Miele **GN** FilterBags with a **blue collar** and original Miele filters. These are identified by the “ORIGINAL Miele” logo on the packaging.

FilterBags are disposable and intended to be used only once. Dispose of the entire FilterBag. Do not attempt to re-use. Blocked pores reduce the efficiency of the vacuum cleaner.

Checking the FilterBag change indicator

- Attach the floor brush to the vacuum cleaner (depending on the model).
- Switch the vacuum cleaner on and select the highest power setting.
- Lift the floor brush off the floor a little.

How the FilterBag change indicator works

The FilterBag change indicator is set for normal household dust. This generally contains a mixture of dust, hair, threads, carpet lint, grit, etc.

However, if the cleaner has been used to vacuum up fine dust, such as plaster, brick dust, cement or flour, the pores of the FilterBag will become blocked very quickly.

This affects the air permeability of the bag, and the marker will indicate that the bag is “full” even when it is not. If this happens you must still change the FilterBag because suction power will be greatly reduced by blocked pores in the FilterBag.

If, on the other hand, a large amount of hair and carpet lint which typically contains a lot of air is vacuumed up, the indicator may fail to react even though the bag is full. You should still change it. Both these extremes can occur.

How to replace the FilterBag (Fig. 25)

- Press both release buttons at the side of the hose connector, and lift the hose from the socket (Fig. 01).
- Pull the release catch for the dust compartment lid upwards and open the lid as far as it will go (Fig. 08).

The FilterBag has a flap which closes automatically when the dust compartment lid is raised to prevent any dust escaping.

- ① Pull the FilterBag out by the grip on the collar.

- ② Fit the new FilterBag into the holder as far as it will go. Leave it folded up when you take it out of the box.
- Close the dust compartment lid securely, making sure it clicks into position. Take care not to trap the FilterBag when doing so.

An empty operation lock prevents the dust compartment lid from closing without a FilterBag in place. Do not use force!

- Insert the hose connector into the suction socket on the vacuum cleaner until it clicks into position (Fig. 01).

When to change the motor protection filter

Replace this filter every time you start a new packet of filter bags. Every packet of original Miele filter bags contains a motor protection filter. Multipacks contain four motor protection filters.

How to change the motor protection filter (Fig. 26)

- Open the dust compartment lid.
- Pull the FilterBag out by the grip on the collar.
- Unclip the filter frame and replace the motor protection filter.
- Close the filter frame.
- Fit the FilterBag into the holder as far as it will go.
- Close the dust compartment lid.

When to replace the exhaust filter AirClean

Replace this filter every time you start a new packet of Miele FilterBags. Every packet of original Miele FilterBags contains one AirClean exhaust filter. Multipacks contain four AirClean filters.

How to replace the AirClean exhaust filter (Fig. 27)

Do not use more than one exhaust filter at a time.

- Open the dust compartment lid.
- ① Release the filter frame and raise it upwards. Grasp the used AirClean filter by the clean, unsoiled section (see arrow) and take it out.
- ② Replace it with a new AirClean exhaust filter.

If you wish to fit an Active AirClean 30 or HEPA AirClean 30 exhaust filter, see “Replacing one type of exhaust filter with another”.

- Close the filter grille.
- Close the dust compartment lid.

When to replace the Active AirClean 30/HEPA AirClean 30 exhaust filter (Fig. 12)

Replace this filter when the exhaust filter TimeStrip® change indicator is completely red.

The indicator lights up after approximately 50 operating hours, which is equivalent to about a year of average use. You can continue vacuuming when the light comes on. However, the suction power will be reduced as will the effectiveness of the filter.

How to replace the Active AirClean 30/HEPA AirClean 30 exhaust filter (Fig. 28)

Do not use more than one exhaust filter at a time.

- Open the dust compartment lid.
- ① Lift the exhaust filter and remove it.
- ② Insert a new exhaust filter, making sure it goes in properly, then push it down into position.
- Press the TimeStrip® exhaust filter change indicator (Fig. 10).

After approx. 10–15 seconds a thin red line will appear in the left-hand side of the display (Fig. 11).

If you wish to fit the AirClean exhaust filter, see “Replacing one type of exhaust filter with another”.

- Close the dust compartment lid.

Replacing one type of exhaust filter with another (Fig. 07)

Depending on the model, your vacuum cleaner will be fitted as standard with one of the following exhaust filters :

- a AirClean
- b Active AirClean 30 (black)
- c HEPA AirClean 30 (white)

Do not use more than one exhaust filter at a time.

When changing the filter please note

1. If you wish to replace exhaust filter **a** with filter **b** or **c**, you must completely remove the filter grille before you install the new exhaust filter.

You must also activate the TimeStrip® exhaust filter change indicator (Fig. 10).

2. If you wish to replace exhaust filter **b** or **c** with filter **a**, you must insert the new filter into a filter grille * before installing (Fig. 27).

* Filter grille – see “Optional accessories”

When to change the thread catchers?

(only possible for models with a reversible floorhead included as standard)

The thread catchers on the suction inlet of the reversible floorhead can be replaced. Check them from time to time and replace them if the pile has worn down.

How to replace the thread lifters (Fig. 29 + 30)

- Use a suitable screwdriver to remove the thread lifters from the slots.
- Install new thread lifters.

Replacement parts are available from your Miele dealer or through Miele Technical Service.

Cleaning and care

 Always disconnect the vacuum cleaner from the electrical supply before cleaning it. Turn off and unplug it.

Vacuum cleaner and accessories

The vacuum cleaner and all plastic accessories can be cleaned with a proprietary cleaner suitable for plastic.

 Do not use abrasive cleaning agents, glass cleaning agents, all-purpose cleaners or oil-based conditioning agents!

Dust compartment

The dust compartment can, if necessary, be cleaned using a **dry** duster, brush or, if available, a second vacuum cleaner to vacuum the dust out.

Monitor the filter bag change indicator and inspect all filters regularly. Clean or replace them when necessary according to these Operating Instructions.

 Do not let the vacuum cleaner get wet. If moisture gets into the appliance, there is a risk of electric shock.

Frequently Asked Questions

With the help of the following guide minor faults in the performance of the machine, some of which may result from incorrect operation, can be remedied without contacting the Service Department.

This guide may help you to find the reason for the fault, and how to correct it.

Problem	Possible cause and solution
<p>The vacuum cleaner turns off automatically.</p>	<p>A temperature limiter turns the vacuum cleaner off automatically if it gets too hot. This can occur if, for instance, large articles block the wand or when the FilterBag is full or contains particles of fine dust. A heavily soiled exhaust or dust compartment filter can also be the cause of overheating.</p> <ul style="list-style-type: none"> ■ Turn the vacuum cleaner off immediately using the On/Off foot switch ①, and unplug it. <p>After removing the cause, wait for approximately 20 - 30 minutes to allow the vacuum cleaner to cool down. It can then be turned on again.</p>

Technical Service

Contact in case of fault

In the event of a fault which you cannot remedy yourself, please contact your Miele dealer or Miele Technical Service.

Contact information for Miele Technical Service can be found at the end of this document.

Warranty

For more information about warranty conditions, please contact Miele Technical Service.

Optional accessories

Certain models are supplied as standard with one or more of the following accessories.

Please observe the flooring manufacturer's cleaning and care instructions.

These and many other products can be ordered from the Miele web store, Miele Technical Service or from your Miele dealer.

Floor tools / Brushes

AllergoTeQ floorhead (SBDH 285-3)

This floor brush is suitable for daily hygienic cleaning of all floor surfaces. The level of cleanliness of the floor shows in a color "traffic light" display when vacuuming.

TurboTeQ (STB 305-3) / Turbobrush (STB 205-3)

This brush is ideal for removing lint and hair from short-pile carpet.

Floor brush Parquet (SBB Parquet-3)

This brush has natural bristles and is designed for use on smooth floors that are susceptible to scratching.

Parquet Twister floorbrush with swiveling head (SBB 300-3)

With natural bristle for vacuuming smooth hard floors and small gaps.

Floorbrush Parquet Twister XL with swiveling head (SBB 400-3)

With natural bristles for quickly vacuuming smooth hard floors and small gaps.

Other accessories

Flexible Mini Turbobrush Mini (STB 101)

For vacuuming upholstery, mattresses or car seats, etc.

Universal brush (SUB 20)

For dusting books, shelves, etc.

Radiator brush (SHB 30)

For dusting radiators, narrow shelves and crevices.

Mattress tool (SMD 10)

For vacuuming upholstery, mattresses, cushions, curtains, covers, etc.

**Crevice nozzle, 12" (300 mm)
(SFD 10)**

Extra long crevice nozzle for cleaning in folds, crevices and corners.

**Crevice nozzle, 22" (560 mm)
(SFD 20)**

Flexible crevice nozzle for vacuuming hard to reach places.

**Upholstery nozzle, 7 1/2" (190 mm)
(SPD 10)**

Extra wide upholstery nozzle for cleaning upholstered furniture, mattresses and pillows.

Comfort handle with lighting (SGC 20)

Lights up the area being vacuumed.

Filters**Active AirClean 30 exhaust filter
(SF-AA 30)**

For a significant reduction of unpleasant odors. Ideal for households with pets or smokers.

**HEPA AirClean 30 exhaust filter
(SF-HA 30)**

Effectively filters fine dust and allergens. Ideal for people allergic to house dust.

Filter frame

The filter frame is required if you wish to use an AirClean filter instead of an Active AirClean 30 or HEPA AirClean 30 filter.

en - LIMITED WARRANTY - VACUUM CLEANERS USA

What This Warranty Covers and For What Period The Coverage Extends

Miele, Inc. (hereinafter "Miele") warrants to the original purchaser of this product, living in the United States of America, who purchased their vacuum from a Miele Authorized Dealer:

- a. That this product, including all of its Miele authorized parts is free of defects in material and workmanship.
- b. That this product, if found to be defective within the stated warranty period, will be repaired free of charge to the consumer (both parts and labor) by an authorized Miele service agent.
- c. The warranty period for vacuum cleaners, with the exception of "HomeCare" sub-models, is as follows:

Vacuum Series	Term
Classic Series Canister Vacuums	1 year
Swing Series H1 Vacuums	1 year
Compact Series Canister Vacuums	2 years
Scout Robotic Vacuums	2 years
Triflex HX1 Series Cordless Vacuums	2 years
Complete Series Canister Vacuums	3 years
Dynamic Series Upright Vacuums	3 years
Blizzard Bagless Series Canister Vacuums	3 years

- d. The warranty period for all "HomeCare" sub-model types is 5 (five) full years from the date of purchase, while the Triflex HX1 HomeCare is 3 (three) full years from the date of purchase.
- e. This warranty only applies while the product remains within the United States, and is null and void in any other US territories, possessions, or foreign countries.

Commercial Use

Vacuum cleaners other than the Scout RX1 and Scout RX2 used for commercial purposes will be warranted for a period of six (6) months from the date of purchase. There is no warranty for the Scout RX1 or Scout RX2 used for commercial purposes. Thereafter this Limited Warranty shall be null and void.

What is not covered by this Warranty

This warranty does not cover damage or defects caused by or resulting from repairs, service or alterations to the product or any of its parts or accessories which have been performed by service centers or repairmen not authorized by Miele, or damage or defects caused by negligence, accident, abuse, misuse, improper or abnormal usage or maintenance of the product, its parts or accessories, or damages caused by the use or installation of non-genuine Miele parts. Ordinary wear and tear or cosmetic damage (scuffs, scratches, gouges, dents, etc.) shall not be considered a defect in materials or workmanship.

Exclusion of Other Warranties

Except for the limited warranty provided herein, Miele disclaims any and all other express warranties with respect to the product. Any warranty of merchantability or fitness for a particular purpose is limited in its duration to the term of the limited warranty provided herein.

Some states do not allow limitations on how long an implied warranty lasts, so the above limitation may not apply to you.

Some states do not allow limitations on how long an implied warranty lasts, so the above limitation may not apply to you.

Limitation of Liability for Special, Incidental or Consequential Damages

Miele will assume no liability, or other obligation with respect to any personal injury or property damage resulting from the use of a vacuum cleaner, or its accessories, replacement parts, etc., which has not been purchased from, or serviced by an Authorized Miele Dealer. Any purchaser who obtains a vacuum cleaner, accessories, replacement parts, etc., from someone other than an Authorized Miele dealer proceeds at their own risk.

Miele specifically disclaims any and all liability, whether directly or by way of indemnity, for special incidental, consequential or other damages, whether based on breach of contract, tort, strict or product liability, or any other legal theory.

Some states do not allow the exclusion or limitation of incidental or consequential damages, so the above limitation may not apply to you.

Special State Laws

This Limited Warranty gives you specific legal rights; you may have other rights, which vary, from state to state.

Service

For service under this Limited Warranty, or to find an Authorized Miele Dealer in your area, please visit the "Find a Miele Partner Near You" section at Mieleusa.com.

Effective Date: July 20, 2020

©2020 Miele, Inc.

Seuls des sacs à poussière, des filtres et des accessoires portant le logo "Original Miele" doivent être utilisés avec cet aspirateur.

Ceux-ci permettent de maximiser la puissance d'aspiration de l'aspirateur et de produire des résultats de nettoyage optimaux.

L'UTILISATION DE COMPOSANTES D'UNE AUTRE MARQUE POURRAIT INVALIDER LA GARANTIE.

 Tout comme l'utilisation de sacs à poussière n'arborant pas le logo "Original Miele", l'utilisation de sacs à poussière faits de papier ou de matériau similaire, ou de sacs à poussière munis d'une plaque de retenue en carton, peut endommager gravement l'aspirateur et risquer d'en annuler la garantie.

Le logo "Original Miele" se trouve sur l'emballage ou directement sur le sac à poussière.



Vous pouvez vous procurer des sacs à poussière et des filtres Miele d'origine auprès d'un détaillant autorisé d'aspirateurs Miele ou à notre magasin Miele en ligne, à www.miele.ca.

fr - Table des matières

INSTRUCTIONS IMPORTANTES DE SÉCURITÉ	27
Description de l'appareil	32
Protection de l'environnement	34
Références aux illustrations	35
Préparer pour l'utilisation	35
Utilisation	37
Pause et rangement de l'aspirateur	38
Entretien	39
Achat de nouveaux sacs à poussière et de filtres.....	40
Commande des bons sacs à poussière et des bons filtres	40
Quand remplacer le sac à poussière	40
Comment fonctionne le voyant de remplacement du sac à poussière	40
Comment remplacer le sac à poussière	41
Quand remplacer le filtre de protection du moteur	41
Comment remplacer le filtre de protection du moteur	41
Quand remplacer le filtre d'évacuation AirClean.....	41
Comment remplacer le filtre d'évacuation AirClean	42
Quand remplacer le filtre d'évacuation Active AirClean 30/HEPA AirClean 30	42
Comment remplacer le filtre d'évacuation Active AirClean 30/HEPA AirClean 30	42
Remplacer un type de filtre d'évacuation par un autre	43
Conseils lors du changement du type de filtre.....	43
Quand remplacer les ramasse-fils?.....	43
Comment remplacer les ramasse-fils	43
Nettoyage et entretien	43
Foire aux questions	45
Service après-vente	46
Contact en cas d'anomalies.....	46
Garantie.....	46
Accessoires optionnels	46
Limited Warranty - Vacuums Canada	48
Garantie restreinte – Aspirateurs Canada	50

INSTRUCTIONS IMPORTANTES DE SÉCURITÉ

Cet aspirateur répond aux réglementations de sécurité en vigueur. Néanmoins, une utilisation inappropriée de l'appareil peut entraîner des blessures et des dommages matériels.

Veuillez lire attentivement le mode d'emploi avant d'utiliser l'aspirateur pour la première fois afin d'éviter des accidents ou des dégâts éventuels à l'aspirateur. Il contient des informations importantes sur la sécurité, l'utilisation et l'entretien de votre aspirateur.

Conservez ce mode d'emploi en lieu sûr afin de pouvoir le consulter au besoin et remettez-le au prochain utilisateur.

Débranchez toujours la prise de l'aspirateur après utilisation, avant de modifier les accessoires ou pour les travaux d'entretien et de nettoyage. Arrêtez, puis débranchez l'aspirateur de la prise murale.

Utilisation conforme

- ▶ Conçu pour nettoyer les planchers, cet aspirateur est destiné à un usage domestique ou à être utilisé dans des environnements de vie similaires.
- ▶ Cet aspirateur peut être utilisé pour le nettoyage normal de la moquette, des tapis et des surfaces dures.
- ▶ Cet aspirateur n'est pas conçu pour être utilisé à l'extérieur.
- ▶ Cet aspirateur est conçu pour une utilisation jusqu'à 4 000 m (13 000 pi) d'altitude au-dessus du niveau de la mer.

INSTRUCTIONS IMPORTANTES DE SÉCURITÉ

- ▶ L'aspirateur ne doit être utilisé que pour aspirer les planchers secs. Ne l'utilisez pas pour aspirer sur les personnes ou les animaux. Toute autre utilisation ou modification n'est pas recommandée par le fabricant et pourrait être dangereuse.
- ▶ Les personnes qui ne possèdent pas les capacités physiques, l'expérience ou les connaissances requises pour utiliser cet appareil doivent être supervisées ou formées par une personne responsable.

Sécurité des enfants

- ▶ Risque d'asphyxie! Jetez les emballages, sacs et autres produits en plastique et gardez-les en tout temps hors de la portée des enfants.
- ▶ Ne laissez pas d'enfants sans surveillance à proximité de l'aspirateur et ne les laissez pas jouer avec celui-ci.

Sécurité technique

- ▶ Avant d'utiliser l'aspirateur et ses accessoires, vérifiez la présence de signes visibles de dommages. N'utilisez pas un appareil endommagé.
- ▶ Assurez-vous que les données techniques (tension et fréquence) indiquées sur la plaque signalétique de l'aspirateur correspondent exactement à celles du réseau électrique. Sans modification, l'aspirateur convient aux fréquences de 50 Hz et 60 Hz.
- ▶ La prise de courant doit être équipée d'un fusible de 15 ampères.

INSTRUCTIONS IMPORTANTES DE SÉCURITÉ

- ▶ Le fonctionnement fiable et sécuritaire de l'aspirateur ne peut être garanti que si celui-ci est raccordé au réseau électrique public.
- ▶ Durant la période de garantie de l'aspirateur, les réparations doivent être effectuées seulement par un technicien autorisé de Miele. Sinon, la garantie sera invalidée.
- ▶ Ne pas transporter ni tirer l'aspirateur par le cordon d'alimentation et faites attention de ne pas l'endommager lorsque vous le retirez de la prise. Gardez le cordon à l'écart des rebords tranchants et ne le laissez pas se pincer, par exemple sous une porte. Évitez de faire passer l'aspirateur sur son cordon. Cela pourrait endommager le cordon, la prise ou la fiche. L'appareil ne doit pas être utilisé si l'un de ces éléments a été endommagé.
- ▶ N'utilisez pas l'aspirateur si le câble d'alimentation est endommagé. Si le cordon électrique est endommagé, celui-ci et la bobine doivent être remplacés. Pour des motifs de sécurité, ce travail doit être effectué uniquement par le Service technique Miele ou un technicien autorisé de Miele.
- ▶ Lorsque vous aspirez de la poussière fine telle que de la sciure, du sable, du plâtre, de la farine, de la poudre de talc, etc. des décharges électrostatiques se créent naturellement. Dans certaines conditions, ces charges seront libérées. Pour éviter les effets désagréables de ces décharges, une bande métallique est incorporée dans une rainure sous la poignée. Veuillez garder votre main toujours en contact avec cette bande métallique lorsque vous utilisez l'appareil.

INSTRUCTIONS IMPORTANTES DE SÉCURITÉ

- ▶ Ne laissez pas l'aspirateur devenir mouillé. Utilisez uniquement un chiffon sec ou légèrement humide pour nettoyer l'appareil une fois qu'il est débranché.
- ▶ Les réparations ne devraient être effectuées que par un technicien autorisé de Miele. Les réparations et autres travaux effectués par des personnes non qualifiées peuvent mettre les utilisateurs en danger.
- ▶ Les pièces défectueuses doivent être remplacées uniquement par des pièces de rechange Miele d'origine. Seules ces pièces permettent au fabricant de garantir la sécurité de l'appareil.

Utilisation appropriée

- ▶ Pour éviter les risques de dommages, n'utilisez pas l'aspirateur sans que le sac à poussière, le filtre du réservoir à poussière et le filtre d'évacuation ne soient en place.
- ▶ Le couvercle du réservoir à poussière ne se ferme pas sans la présence d'un sac à poussière. Ne le forcez pas.
- ▶ N'aspirez pas d'éléments qui ont brûlé ou qui reluisent encore, p. ex., cigarettes, cendres ou cendres chaudes, peu importe si elles reluisent ou aient apparemment été éteintes.
- ▶ N'utilisez pas l'aspirateur pour aspirer de l'eau, des liquides ou des poussières humides. Attendez que des tapis ou des moquettes venant d'être nettoyés ou traités au shampoing aient complètement séchés avant de tenter de passer l'aspirateur.

INSTRUCTIONS IMPORTANTES DE SÉCURITÉ

- ▶ N'utilisez pas l'aspirateur pour aspirer la poudre d'imprimante. Cette poudre, utilisée pour les imprimantes et les photocopieurs, peut être conductrice.
- ▶ N'aspirez pas de liquides ou de gaz inflammables ou combustibles et n'utilisez pas l'aspirateur dans des zones où de telles substances sont entreposées.
- ▶ N'aspirez pas à la hauteur de la tête et n'approchez pas le tuyau d'aspiration de la tête d'une personne.

Accessoires

- ▶ Afin d'éviter tout risque de blessure lorsque vous utilisez la turbobrosse Miele, ne touchez pas à la brosse rotative.
- ▶ Nous ne recommandons pas d'utiliser l'aspirateur directement avec la poignée, c.-à-d. sans d'accessoires attachés, étant donné que la gorge pourrait s'endommager et vous pourriez vous blesser sur les rebords aiguisés.
- ▶ Seuls des sacs à poussière, des filtres et des accessoires d'origine portant le logo « Original Miele » doivent être utilisés avec cet aspirateur. Sinon, le fabricant ne peut garantir la sécurité de ce produit.

CONSERVEZ CES INSTRUCTIONS

fr - Description de l'appareil

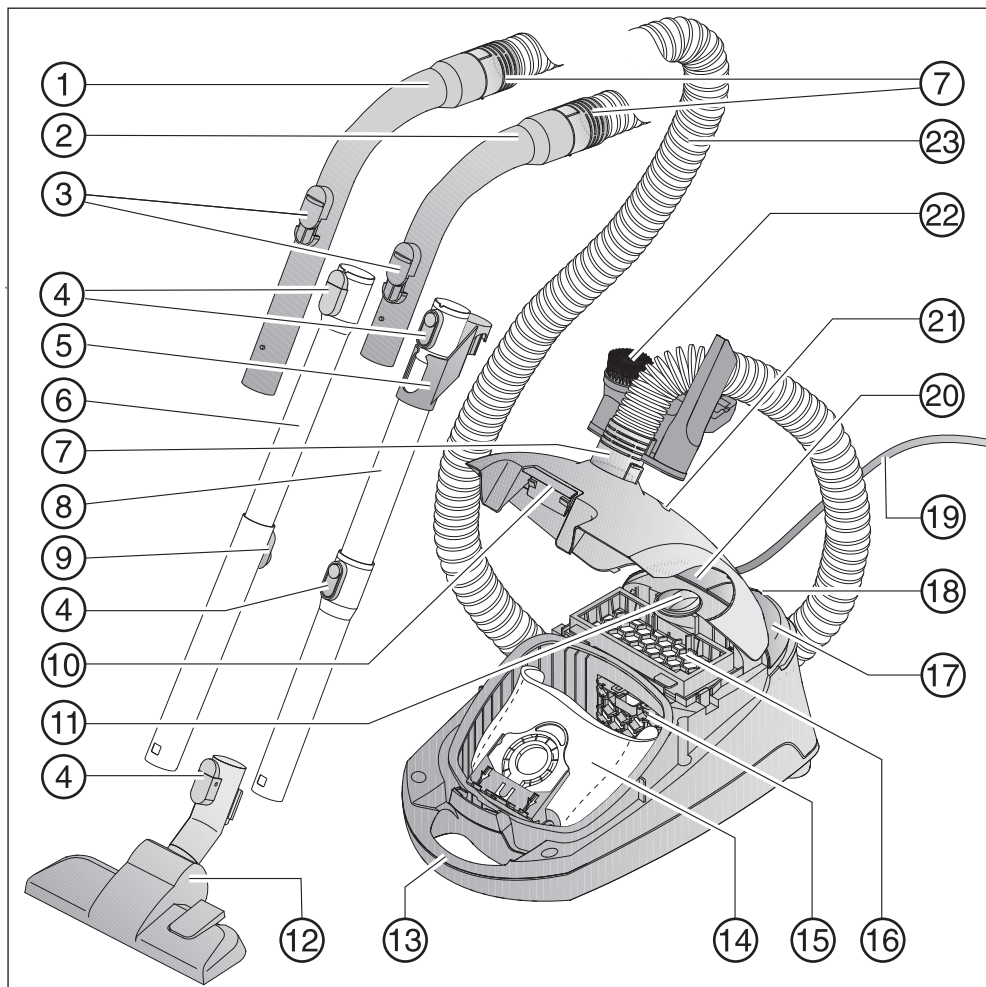

- ① Poignée XXL *
- ② Poignée *
- ③ Soupape d'entrée d'air
- ④ Boutons de dégagement *
- ⑤ Pièce de fixation pour le rangement *
- ⑥ Tube d'aspiration télescopique *
- ⑦ Prise de raccord pour le tuyau
- ⑧ Tube d'aspiration EasyLock *
- ⑨ Mécanisme de dégagement du tube d'aspiration télescopique *
- ⑩ Bouton d'ouverture du couvercle du compartiment à poussière
- ⑪ Sélecteur de puissance d'aspiration
- ⑫ Brosse à plancher *
- ⑬ Poignée de transport
- ⑭ Sac à poussière d'origine Miele
- ⑮ Filtre de protection du moteur
- ⑯ Filtre AirClean *
- ⑰ Bouton-pédale marche/arrêt ①
- ⑱ Système d'immobilisation pour des pauses pendant l'utilisation
- ⑲ Cordon d'alimentation
- ⑳ Bouton de rembobinage du cordon d'alimentation
- ㉑ Voyant de remplacement du sac à poussière
- ㉒ Porte-accessoires avec trois accessoires
- ㉓ Tuyau d'aspiration

En dessous - support pour tube télescopique (non représenté)

* Ces options varient selon le modèle et peuvent ne pas être fournies avec votre aspirateur.

Élimination des produits d'emballage

La boîte de carton et les produits d'emballage protègent l'appareil durant le transport. Ils ont été conçus afin d'être biodégradables et recyclables.

Le recyclage de l'emballage réduit l'utilisation de matières premières dans le processus de fabrication ainsi que la quantité de déchets.

Élimination des sacs à poussière et des filtres

Les sacs à poussière et les filtres sont fabriqués de matériaux écologiques et peuvent être jetés avec les ordures ménagères normales, tant et aussi longtemps qu'ils ont été utilisés exclusivement pour de la poussière ménagère générale.

Mise au rebut de votre ancien appareil

Avant de mettre au rebut votre ancien appareil, veuillez retirer le sac à poussière et les filtres et en disposer avec vos ordures ménagères.

Les appareils électriques et électroniques contiennent des matériaux précieux. Ils contiennent également des substances, des composés et des éléments essentiels pour leur fonctionnement adéquat et sécuritaire. Une manipulation ou la mise au rebut inadéquate de ces matériaux dans vos ordures ménagères peut poser un risque pour votre santé et l'environnement. Donc, il est important de ne pas jeter votre ancien appareil avec vos ordures ménagères.

Utilisez plutôt des points de collecte et de mise au rebut officiellement désignés pour mettre au rebut et recycler les appareils électriques et électroniques. Selon la loi, vous êtes responsable de la suppression des données personnelles de l'appareil avant la mise au rebut. Veuillez vous assurer que votre vieil appareil ne pose pas un risque pour les enfants lorsqu'il est entposé avant la mise au rebut.

Références aux illustrations

Les illustrations auxquelles renvoie le texte se trouvent sur les pages dépliées à la fin des présentes instructions d'utilisation.

Préparer pour l'utilisation

Raccordement du tuyau d'aspiration (Figure 01)

- ① Insérez le raccord de tuyau dans la prise d'aspiration de l'aspirateur jusqu'à ce qu'il s'enclenche.

Retirer le tuyau d'aspiration

- ② Appuyez sur les deux boutons de dégagement placés sur les côtés du raccord du tuyau et soulevez le tuyau de la prise.

Raccorder la poignée au tube d'aspiration (Figure 02)

- Insérez le raccord à l'autre extrémité du tube d'aspiration dans la poignée jusqu'à ce qu'il s'enclenche.

Selon le modèle, votre aspirateur est équipé de l'un des tubes d'aspiration suivants :

- Tube d'aspiration EasyLock
- Tube télescopique Comfort

Pour assembler le tube EasyLock (figure 03)

- Tenez le tube d'aspiration par la prise de raccordement et insérez-le dans le deuxième tube d'aspiration en tournant dans le sens horaire ou anti-horaire jusqu'à ce qu'il s'enclenche dans la position.

- Glissez le raccord vers le haut jusqu'à ce qu'il s'enclenche.

Raccordement de la poignée et du tube (figure 04)

- ① Insérez la poignée dans le tube d'aspiration jusqu'à ce qu'elle s'enclenche. Pour ce faire, alignez les guides sur ces deux pièces.

Démonter la poignée

- ② Pour séparer la poignée du tube, appuyez sur le bouton de dégagement et retirez la poignée en effectuant un léger mouvement de rotation.

Réglage du tube télescopique (figure 05)

Le tube télescopique se compose de deux parties emboîtées l'une dans l'autre, qu'il faut adapter à la longueur la plus pratique pour effectuer les travaux d'aspiration.

- Tenez le mécanisme de dégagement afin de régler la longueur du tube télescopique.

Raccorder le tube d'aspiration à la brosse à plancher (figure 06)

- ① Poussez le tube d'aspiration dans la brosse à plancher et tournez-le dans le sens horaire ou antihoraire jusqu'à ce qu'il s'enclenche.
- ② Pour séparer le tube d'aspiration de la brosse, appuyez sur le bouton de dégagement et tirez le tube en effectuant un léger mouvement de rotation.

Réglage de la brosse à plancher (figure 06)

(uniquement pour les modèles dont la version standard est équipée d'une brosse à plancher réversible)

Cet aspirateur peut être utilisé pour le nettoyage quotidien des moquettes, tapis et planchers durs.

Miele offre une gamme d'autres brosses à plancher, brosses et accessoires pour le plancher pour les autres types de planchers et les exigences spéciales:

Veuillez vous conformer aux conseils de nettoyage et d'entretien du fabricant du revêtement de sol.

③ Nettoyez les moquettes et les tapis avec la brosse rentrée :

■ Appuyez sur le bouton-pédale .

Nettoyez les planchers durs, plus particulièrement les sols fragiles susceptibles d'être rayés, ainsi que les planchers ayant des rainures ou des interstices profonds, avec la brosse sortie :

■ Appuyez sur le bouton-pédale .

Activer le voyant de remplacement du filtre d'évacuation TimeStrip®

Selon le modèle, votre aspirateur peut être équipé de l'un des filtres d'évacuation de série suivants (figure 07).

a AirClean

b Active AirClean 30 (noir)

c HEPA AirClean 30 (blanc)

Si votre aspirateur est doté d'un filtre d'évacuation de type **b** ou **c**, vous devez activer le voyant de remplacement TimeStrip® du filtre d'évacuation.

■ Tirez le levier de dégagement du couvercle du réservoir à poussière vers le haut et ouvrez le couvercle aussi loin qu'il va (figure 08).

■ Retirez la bande indicatrice (figure 09).

■ Appuyez sur le voyant de remplacement TimeStrip® du filtre d'évacuation (figure 10).

Après 10 à 15 secondes environ, une petite bande rouge apparaîtra dans la partie gauche du voyant (figure 11).

■ Fermez le couvercle du compartiment à poussière jusqu'à ce qu'il s'enclenche. Veillez à ne pas coincer le sac à poussière.

Fonctionnement du voyant de remplacement TimeStrip® du filtre d'évacuation

Le voyant de remplacement TimeStrip® du filtre d'évacuation indique la durée de vie utile du filtre d'évacuation. Le voyant devient complètement rouge après environ 50 heures de fonctionnement, ce qui représente une année d'utilisation moyenne (figure 12).

Utilisation des accessoires inclus (figures 13 + 14)

- ① Brosse à épousseter
- ② Embout à coussins
- ③ Embout à interstices
- ④ Porte-accessoires pour les accessoires inclus

Placez les différents accessoires comme l'indiquent les symboles sur le porte-accessoires.

- Fixez le porte-accessoires à la prise de raccordement du tuyau sur l'une des extrémités du tube d'aspiration. Assurez-vous qu'il s'enclenche.

Certains modèles sont équipés de série avec un des accessoires suivants, non illustrés dans ce mode d'emploi.

- Brosse à plancher AllergoTeQ
- Turbobrosse

Dans ce cas, un mode d'emploi séparé correspondant à chaque type de brosse est fourni.

Brosse à plancher Parquet (SBB Parquet-3)

(de série, selon le modèle)

Munie de poils naturels et conçue pour aspirer sur les planchers lisses susceptibles d'être rayés.

Utilisation

Cordon d'alimentation

 Déroulez complètement le cordon afin de faciliter l'évacuation de la chaleur. Ne tirez pas sur le cordon, ne vous en servez pas comme une poignée, ne le coincez pas dans une porte et ne le laissez pas en contact avec des extrémités ou des coins tranchants. Ne faites pas passer l'appareil sur le cordon. Veillez à ce que le cordon n'entre pas en contact avec des surfaces chaudes. Ne débranchez pas l'appareil en tirant sur le cordon. Tirez sur la fiche et non sur le cordon. Cet appareil est muni d'un dispositif de rembobinage du cordon d'alimentation. Tenez la fiche lorsque vous embobinez le cordon de l'appareil. Ne laissez pas la fiche virevolter lorsque vous enroulez le cordon.

Dérouler le cordon d'alimentation (figure 16)

- ① Tirez le cordon d'alimentation jusqu'à la longueur souhaitée.

 Si vous utilisez l'aspirateur pendant plus de 30 minutes, il faut tirer le cordon d'alimentation complètement. Risque de surchauffe et de dommage.

Enrouler le cordon d'alimentation

- Débranchez la fiche de la prise de courant.
- ② Appuyez sur l'interrupteur au pied de réenroulement. Le cordon d'alimentation s'enroulera automatiquement.

Mettre en marche et arrêter l'aspirateur (figure 17)

- Appuyez sur l'interrupteur au pied marche/arrêt ①.







Pendant le nettoyage

 Lorsque vous aspirez de la poussière fine telle que de la sciure, du sable, du plâtre, de la farine, etc. des décharges électrostatiques se créent naturellement. Dans certaines conditions, ces charges seront libérées. Pour éviter les effets désagréables de ces décharges, une bande métallique est incorporée dans une rainure sous la poignée. Veuillez garder votre main toujours en contact avec cette bande métallique lorsque vous utilisez l'appareil (figure 18).

Régler la puissance d'aspiration (figure 19)

La puissance d'aspiration peut être réglée pour convenir au type de plancher que vous nettoyez. Réduire la puissance d'aspiration réduit l'effort requis pour manier la brosse.

L'aspirateur est doté de symboles sur le sélecteur qui indiquent les types d'utilisation convenant aux différents réglages.

-  Voilages, rideaux
 -  Meubles rembourrés, coussins
 -  Moquettes à poils longs, tapis et tapis de corridor
 -  Aspiration avec économie d'énergie. Ce réglage est également très silencieux.
 -  Moquettes à poils courts et tapis
 -  Planchers durs, tapis très sales et tapis
- Tournez le sélecteur rotatif pour le mettre au niveau de puissance d'aspiration souhaité.

Ouvrir la soupape d'entrée d'air (figure 20)

Il est facile de réduire la puissance d'aspiration pendant un court moment, p. ex. pour empêcher les tapis ou d'autres objets d'être aspirés dans l'aspirateur.

- Ouvrez la soupape d'entrée d'air sur la poignée suffisamment pour réduire la puissance d'aspiration.

Cela réduit la puissance d'aspiration sur l'embout utilisé.

Pause et rangement de l'aspirateur

Système de fixation de tube avec arrêt automatique pour les pauses (figure 21)

Le système d'immobilisation vous permet d'immobiliser le tube d'aspiration et la brosse à plancher sur l'aspirateur pendant de brèves pauses.

- Insérez l'ergot de la brosse dans le support de fixation de l'aspirateur.

Si votre aspirateur se trouve sur un plan incliné, p. ex. une rampe,

- rentrez entièrement le tube télescopique
- n'utilisez pas le système d'immobilisation si votre aspirateur est équipé d'un tube d'aspiration EasyLock.

Support du tube télescopique (figures 22 + 23)

 Après utilisation, arrêtez l'aspirateur et débranchez toujours la prise. Débranchez la fiche de la prise de courant.

- Posez l'aspirateur à la verticale.

Si votre aspirateur est équipé d'un tube d'aspiration télescopique, rentrez complètement le tube de manière à ce qu'il soit moins encombrant pour le rangement.

- Insérez l'ergot de la brosse à plancher vers le bas dans le support de fixation de l'aspirateur.

Si votre aspirateur est équipé d'un tube d'aspiration EasyLock, vous pouvez séparer les deux sections pour le rangement.

- Appuyez sur le bouton de dégagement sur la partie basse et retirez la partie haute du tube d'aspiration.
- Poussez la prise de raccordement fixée à la partie supérieure du tube dans la partie inférieure.

Entretien

 Pour l'entretien de l'aspirateur, éteignez-le toujours et débranchez le cordon de la prise murale.

Le système de filtrage Miele comprend trois composantes :

- Sac à poussière Miele d'origine
- Filtre de protection du moteur
- Filtre d'évacuation Miele d'origine

Ils devront être remplacés de temps en temps pour veiller à ce que votre aspirateur fonctionne efficacement.

Nous recommandons d'utiliser uniquement des sacs à poussière, des filtres et des accessoires d'origine portant le logo « Original Miele » avec cet aspirateur. Cela permettra d'assurer le maintien de sa puissance d'aspiration, ce qui donne les meilleurs résultats de nettoyage possible.

Les sacs à poussière avec le logo « Original Miele » ne sont pas fabriqués de papier ou de matériau à base de papier et n'ont pas de collier de carton. C'est pourquoi nos sacs à poussière sont particulièrement durables et fiables.

Veillez noter que les défauts et dommages à l'appareil résultant de l'utilisation d'accessoires qui ne comportent pas le logo « Original Miele » ne seront pas couverts par la garantie de l'appareil.

Achat de nouveaux sacs à poussière et de filtres

Vous pouvez commander les sacs à poussière et les filtres d'origine Miele via la boutique en ligne Miele, auprès du service technique Miele ou de votre revendeur.

Commande des bons sacs à poussière et des bons filtres

N'utilisez que des sacs à poussière **GN** Miele d'origine avec un **collier bleu** ainsi que des filtres Miele d'origine. Vous reconnaîtrez les accessoires Miele d'origine par le logo « ORIGINAL Miele » sur l'emballage.



Chaque boîte de sacs à poussière Miele d'origine comprend quatre sacs, un filtre d'évacuation AirClean et un filtre de protection du moteur. Les lots Miele d'origine contiennent 16 sacs à poussière, quatre filtres d'évacuation AirClean et quatre filtres de protection du moteur.

Des filtres d'évacuation Miele d'origine peuvent également être achetés auprès de votre revendeur Miele ou du service technique Miele. Veuillez indiquer le numéro de modèle de votre aspirateur au moment de passer votre commande afin de vous assurer d'obtenir le bon filtre. Vous pouvez également commander tous ces accessoires de la boutique en ligne Miele.

Quand remplacer le sac à poussière (figure 24)

Changez le sac à poussière lorsque le marqueur dans le voyant de remplacement du sac à poussière tourne au rouge.

Les sacs à poussière sont des produits à usage unique. Jetez les sacs à poussière pleins. Ne les réutilisez pas. Les pores obstrués réduisent la puissance d'aspiration.

Vérifier le voyant de remplacement du sac à poussière

- Fixez la brosse à plancher à l'aspirateur (selon le modèle).
- Mettez l'aspirateur en marche et sélectionnez le niveau de puissance maximal.
- Soulevez légèrement la brosse à plancher du sol.

Comment fonctionne le voyant de remplacement du sac à poussière

Le voyant de remplacement du sac à poussière est réglé pour la poussière résidentielle normale. Elle contient généralement un mélange de poussière, de cheveux, de fils, de peluches de tapis, de sable, etc.

Toutefois, si l'aspirateur a servi pour nettoyer de la poussière fine comme le plâtre, la poussière de brique, le ciment ou la farine, les pores du sac à poussière peuvent devenir rapidement obstrués.

Cela affecte la perméabilité à l'air du sac et le marqueur indiquera que le sac est « plein » même s'il ne l'est pas. Si cela se produit, vous devez tout de

même changer le sac à poussière parce que la puissance d'aspiration sera grandement réduite à cause de l'obstruction des pores du sac à poussière.

Si, au contraire, une grande quantité de cheveux ou de peluches de tapis, qui contiennent généralement beaucoup d'air, sont aspirés le voyant pourra ne pas réagir même si le sac est plein. Vous devez tout de même le changer. Ces deux extrêmes peuvent se produire.

Comment remplacer le sac à poussière (figure 25)

- Appuyez sur les deux boutons de dégagement placés sur les côtés du raccord du tuyau et soulevez le tuyau de la prise (Figure 01).
- Tirez le levier de dégagement du couvercle du réservoir à poussière vers le haut et ouvrez le couvercle aussi loin qu'il va (figure 08).

Le sac à poussière est muni d'un rabat qui se ferme automatiquement pour éviter que la poussière se répande au moment où vous retirez le sac.

- ① Tirez le sac à poussière par la prise sur le collier.
 - ② Insérez le nouveau sac à poussière le plus loin possible dans le logement. Laissez-le plié tel que vous le sortez de la boîte.
- Fermez le couvercle du compartiment à poussière jusqu'à ce qu'il s'enclenche. Veillez à ne pas coincer le sac à poussière.

Un dispositif de verrouillage spécial permet d'éviter que le couvercle du compartiment à poussière puisse être fermé s'il ne contient pas de sac. Ne le forcez pas !

- Insérez le raccord de tuyau dans la prise d'aspiration de l'aspirateur jusqu'à ce qu'il s'enclenche (Figure 01).

Quand remplacer le filtre de protection du moteur

Remplacez ce filtre chaque fois que vous ouvrez une nouvelle boîte de sacs à poussière.

Un filtre de protection du moteur est fourni avec chaque boîte de sacs à poussière Miele. Les lots contiennent quatre filtres de protection du moteur.

Comment remplacer le filtre de protection du moteur (figure 26)

- Ouvrez le compartiment à poussière.
- Tirez le sac à poussière par la prise sur le collier.
- Désenclenchez la grille de filtre et remplacez le filtre de protection du moteur par un filtre neuf.
- Fermez la grille de filtre.
- Insérez le sac à poussière le plus loin possible dans le logement.
- Fermez le couvercle du compartiment à poussière.

Quand remplacer le filtre d'évacuation AirClean

Remplacez ce filtre chaque fois que vous ouvrez une nouvelle boîte de sacs à poussière Miele FilterBags. Un filtre

d'évacuation AirClean est fourni avec chaque boîte de sacs à poussière d'origine Miele FilterBags. Les lots contiennent quatre filtres AirClean.

Comment remplacer le filtre d'évacuation AirClean (figure 27)

N'utilisez qu'un seul filtre d'évacuation.

- Ouvrez le compartiment à poussière.
- ① Dégagez la grille de filtre et soulevez-la. Prenez le filtre d'évacuation AirClean usé par la partie propre, non souillée (voir la flèche) et sortez-le.
- ② Remplacez-le par un nouveau filtre d'évacuation AirClean.

Si vous souhaitez insérer un filtre d'évacuation Active AirClean 30 ou HEPA AirClean 30, voir la section « Changement du type de filtre d'évacuation ».

- Fermez la grille de filtre.
- Fermez le couvercle du compartiment à poussière.

Quand remplacer le filtre d'évacuation Active AirClean 30/HEPA AirClean 30 (figure 12)

Remplacez ce filtre lorsque le voyant de remplacement TimeStrip® du filtre d'évacuation est complètement rouge. Le voyant s'allume après environ 50 heures de fonctionnement, ce qui représente environ une année d'utilisation moyenne. Vous pouvez continuer à passer l'aspirateur lorsque la lumière s'allume. Mais la puissance d'aspiration sera réduite, ainsi que l'efficacité du filtre, si ce dernier n'est pas remplacé.

Comment remplacer le filtre d'évacuation Active AirClean 30/HEPA AirClean 30 (figure 28)

N'utilisez qu'un seul filtre d'évacuation.

- Ouvrez le compartiment à poussière.
- ① Soulevez le filtre d'évacuation et retirez-le.
- ② Insérez un nouveau filtre d'évacuation en vous assurant de l'ajuster adéquatement, puis poussez-le en place.
- Appuyez sur le voyant de remplacement TimeStrip® du filtre d'évacuation (figure 10).

Après 10 à 15 secondes environ, une petite bande rouge apparaîtra dans la partie gauche du voyant (figure 11).

Si vous souhaitez insérer le filtre d'évacuation AirClean, voir la section « Changement du type de filtre d'évacuation ».

- Fermez le couvercle du compartiment à poussière.

Remplacer un type de filtre d'évacuation par un autre (figure 07)

Selon le modèle de votre aspirateur, l'un des filtres d'évacuation de série suivants convient à votre appareil :

- a AirClean
- b Active AirClean 30 (noir)
- c HEPA AirClean 30 (blanc)

N'utilisez pas plus d'un filtre d'évacuation à la fois.

Conseils lors du changement du type de filtre

1. Si vous souhaitez remplacer le filtre d'évacuation de type **a** par le filtre de type **b** ou le filtre de type **c**, vous devez retirer entièrement la grille de filtre avant d'insérer le nouveau filtre d'évacuation.

De plus, vous devez aussi activer le voyant de remplacement TimeStrip® du filtre d'évacuation (figure 10).

2. Si vous souhaitez remplacer le filtre d'évacuation de type **b** ou **c** par le filtre de type **a**, vous devez insérer le nouveau filtre dans une grille de filtre * avant d'installer (figure 27).

* Grille de filtre – voir la section « Accessoires en option »

Quand remplacer les ramasse-fils?

(uniquement pour les modèles dont la version standard est équipée d'une brosse à plancher réversible)

Les ramasse-fils situés à l'entrée d'aspiration de la brosse à plancher réversible peuvent être remplacés. Vérifiez-les de temps en temps et remplacez-les si le velours est usé.

Comment remplacer les ramasse-fils (figure 29 + 30)

- Utilisez un tournevis adapté pour retirer les ramasse-fils des fentes.
- Installez les nouveaux ramasse-fils.

Vous pouvez vous procurer des pièces de rechange auprès de Miele, de votre détaillant Miele ou du Service Miele.

Nettoyage et entretien

 Débranchez toujours l'aspirateur de l'alimentation électrique avant de le nettoyer. Éteignez-le et débranchez-le.

L'aspirateur et ses accessoires

L'aspirateur et tous les accessoires de plastique peuvent être nettoyés à l'aide d'un nettoyant spécialement conçu pour le plastique.

 N'utilisez pas d'agents nettoyants abrasifs, de produits pour vitres, de nettoyants tout usage ni de nettoyants à base d'huile!

Réservoir à poussière

Le réservoir à poussière peut être nettoyé, si nécessaire, avec un chiffon **sec**, une brosse ou, si disponible, un deuxième aspirateur pour nettoyer la poussière.

Surveillez le voyant de remplacement du sac à poussière et inspectez tous les filtres régulièrement. Nettoyez-les ou remplacez-les lorsque nécessaire, conformément aux instructions d'utilisation.

 Ne laissez pas l'aspirateur devenir mouillé. Si de l'humidité pénètre dans l'aspirateur, vous risquez de subir une décharge électrique.

Foire aux questions

Vous pouvez régler la plupart des défauts ou anomalies courants par vous-même. Dans bon nombre de cas, vous économiserez ainsi du temps et de l'argent car vous n'aurez pas besoin de faire appel au service après-vente.

Les tableaux suivants vous aideront à déceler la cause d'un défaut ou d'une anomalie et à y remédier.

Problème	Cause et solution
<p>L'aspirateur s'éteint automatiquement.</p>	<p>Un mécanisme de limitation de la température éteint l'aspirateur automatiquement lorsqu'il devient trop chaud.</p> <p>Cela peut se produire si, par exemple, de gros articles bloquent le tube ou lorsque le sac à poussière est plein ou contient des particules de poussière fine. Une évacuation très sale ou le filtre du réservoir à poussière peuvent également causer la surchauffe.</p> <ul style="list-style-type: none"> ■ Éteignez l'aspirateur immédiatement au moyen de l'interrupteur au pied marche/arrêt ① et débranchez-le. <p>Après avoir retiré la cause, attendez environ 20 à 30 minutes pour permettre à l'aspirateur de se refroidir. Puis, il pourra être rallumé.</p>

Service après-vente

Contact en cas d'anomalies

Vous n'arrivez pas à résoudre la panne par vous-même ? Contactez le service après-vente Miele ou votre revendeur Miele.

Les numéros de téléphone du service après-vente Miele figurent en fin de notice.

Garantie

Pour plus d'informations reportez-vous aux conditions de garantie fournies auprès du service après-vente Miele.

Accessoires optionnels

Certains modèles sont équipés de série d'au moins un des accessoires suivants.

Veuillez vous conformer aux conseils de nettoyage et d'entretien du fabricant du revêtement de sol.

Vous pouvez commander ces articles et bien d'autres via la boutique en ligne Miele, auprès du service technique Miele ou de votre revendeur.

Brosses à plancher/brosses

Brosse AllergoTeQ (SBDH 285-3)

Cette brosse convient au nettoyage hygiénique quotidien de toutes les surfaces. Lors de l'aspiration, le degré de propreté est indiqué par un affichage chromatique tricolore.

TurboTeQ (STB 305-3) / Turbobrosse (STB 205-3)

Idéale pour enlever les peluches et les cheveux des tapis à poil court.

Brosse de parquet (SBB Parquet-3)

Cette brosse est munie de poils naturels et est conçue pour une utilisation sur les planchers lisses susceptibles d'être rayés.

Brosse à plancher Parquet Twister munie d'une tête pivotante (SBB 300-3)

Munie de poils naturels, pour nettoyer les revêtements durs lisses et les interstices.

Brosse à plancher Parquet Twister XL munie d'une tête pivotante (SBB 400-3)

Munie de poils naturels, pour nettoyer rapidement les revêtements durs lisses et les interstices.

Autres accessoires

Mini-turbobrosse Turbo Mini (STB 101)

Pour nettoyer meubles rembourrés, matelas, sièges de voiture, etc.

Brosse universelle (SUB 20)

Pour épousseter des livres, des étagères, etc.

Brosse à radiateur (SHB 30)

Pour épousseter les radiateurs, les étagères étroites et les fentes.

Brosse à matelas (SMD 10)

Pour nettoyer des meubles rembourrés, des matelas, des coussins, des rideaux, des housses, etc.

Embout à interstices de 300 mm (12 po) (SFD 10)

Embout plat très long pour nettoyer les plis, les fentes et les recoins.

Embout à interstices de 560 mm (22 po) (SFD 20)

Embout plat flexible pour nettoyer les endroits difficiles à atteindre.

Embout pour meubles rembourrés de 190 mm (7 1/2 po) (SPD 10)

Embout très large pour meubles rembourrés utilisé pour nettoyer les meubles rembourrés, les matelas et les oreillers.

Poignée confortable avec dispositif d'éclairage (SGC 20)

Éclaire la zone où vous passez l'aspirateur.

Filtres**Filtre d'évacuation Active AirClean 30 (SF-AA 30)**

Réduction significative des mauvaises odeurs. Idéal pour les ménages avec des animaux domestiques ou des fumeurs.

Filtre d'évacuation HEPA AirClean 30 (SF-HA 30)

Capte efficacement les poussières fines et les allergènes. Idéal pour les personnes allergiques à la poussière domestique.

Grille du filtre

La grille du filtre est requise si vous souhaitez utiliser un filtre d'évacuation AirClean plutôt qu'un filtre Active AirClean 30 ou HEPA AirClean 30.

en - Limited Warranty - Vacuums Canada

The following warranty conditions are valid in Canada only.

Miele Limited, (hereinafter "Miele") warrants to the original purchaser that this product, including all of it's Miele authorized parts and accessories, is free of defects in material and workmanship.

1. Duration of Warranty

This warranty is valid during the following time periods:

- a) Domestic appliances in normal, non-commercial, household use:
 - One (1) year. Parts and labour.
 - RemoteVision® Modules: Please refer to Miele's "Limited Warranty - RemoteVision® Module - Canada".
 - Additional 5 and 10 Year Limited Warranty on Sealed Refrigeration Systems: The Warranty for the Sealed Refrigeration System includes all original compressors, condensers, evaporators, driers, the original refrigerant and the original connecting tubing.
 - Five (5) Year Warranty - If a claim regarding a defect in material or workmanship relating to the Sealed Refrigeration Systems used in Miele Refrigerators, Wine Coolers, and Freezers is received by Miele within five (5) years from the date of purchase, then any warranted failures of the Sealed Refrigeration System shall be repaired at no cost to you (including parts & labour).
 - Ten (10) Year Warranty - If a claim of such a defect is received at any time during the period starting from the sixth (6th) year and ending on the last day of the tenth (10th) year after the date of purchase, this Warranty shall cover the replacement or repair of all parts of the Sealed Refrigeration System covered by the Warranty that is found to be defective in material or workmanship but shall not include labour. Upon request, such labour shall be provided by Miele and at the customary charge to the Miele Customer.
- b) Domestic appliances in commercial use:
 - Six (6) months, for parts and labour.
- c) Vacuums in normal, non-commercial, household use:
 - One (1) year, upright and canister vacuums. Parts and labour.
 - Two (2) years, motor for S170 - S189 upright units. Parts and labour.
 - Seven (7) years, Vortex™ motor for canister and upright units, except S170 - S189 upright units for which the motor warranty is two (2) years. Parts and labour.
- d) Vacuums in commercial use:
 - Six (6) months, for products used commercially. Parts and labour.
 - One (1) year for motor for canister and upright models. Parts and labour.
- e) Commercial appliances.
 - One (1) year, parts and labour within Miele Direct Service Area (MDSA).
 - One (1) year, parts only outside Miele Direct Service Area (MDSA).Contact Miele Professional to determine if you are within a MDSA.

2. Commencement Date

Warranty coverage begins on the date of purchase. If a product under warranty is replaced by Miele, the original warranty period is not extended but continues from the date of original purchase.

3. Warranty Preconditions

3.1 Miele assumes warranty responsibility subject to the following preconditions having been fulfilled:

- a) You are the original purchaser and did not obtain the product through resale;
- b) The product was purchased from Miele or an authorized Miele dealer in Canada;
- c) If applicable, the product was installed by a person designated by Miele as qualified to do so and in accordance with applicable installation instructions; and
- d) The product is located in Canada.

3.2 Warranty claims will only be honoured provided that any failure to conform to this warranty is reported in writing and the product is returned together with proof of purchase date to Miele or to a Miele authorized dealer, as applicable, within the time period stated in Section 1 above.

4. Extent of Warranty

In the event of defect in material or workmanship occurring within the time period stated in I. above, Miele will repair, or at its option replace, within a reasonable period of time, the product or any Miele authorized part or accessory discovered to be defective in workmanship or materials. Defective products and parts become the property of Miele upon replacement.

5. Exclusions

Warranty coverage excludes any product, including its parts and accessories, that:

- a) was not installed according to Miele's installation instruction;
- b) was damaged by negligence, accident, abuse, misuse, improper or abnormal usage, maintenance or transportation;
- c) contains non-authentic Miele accessories or replacement parts, including filters, dust bags and other non-Miele products; and
- d) was repaired, serviced, altered or modified by someone other than a Miele authorized service centre or technician.

6. Ordinary Wear and Tear

Ordinary wear and tear shall not be considered a defect in workmanship or materials.

7. Limitation of Liability

7.1 Unless you purchase extended warranty coverage from Miele prior to the expiry of this warranty, this warranty is the sole warranty offered by Miele to you. Miele disclaims any and all other warranties to the fullest extent permitted by law, whether express or implied, including any warranty of merchantability or fitness for a particular except as provided herein.

7.2 Your sole remedies under this warranty are those described herein. Unless otherwise stated, Miele's liability for actual damage from any cause whatsoever is limited to the amount paid by you for the product. Miele disclaims any and all liability and consequential or other damage whether based on breach of contract, tort (including negligence), product liability or any other legal theory. In no event will either party be responsible for any lost profits or savings, incidental damage or other economic damages.

8. Special Provincial laws

This warranty gives the purchaser specific legal rights. The purchaser may also have other rights which may vary from Province to Province in Canada. Some provinces do not allow limitation or exclusion of implied warranties, therefore, certain limitations and exclusions may not apply.

9. Customer Care

9.1 For service under this warranty or for further information please contact Miele at:

Miele Limited	Toll free: 1-800-565-6435
161 Four Valley Drive	E-mail: customer-care@miele.ca
Vaughan, Ontario	
Canada L4K 4V8	

9.2 Service may require that the appliance be removed and taken, by authorized Miele personnel, to an authorized Miele Service Centre. If service is requested by you in a remote geographical area, as determined by Miele in its sole discretion from time to time, you will, at Miele's option, be responsible for either:

- a) the travel expenses incurred by Miele to attend your premises; or
- b) the cost of removal and shipment of the appliance from your premises to the nearest authorized Miele Service Centre.

Miele Limited

Headquarter and Showroom

161 Four Valley Drive
Vaughan, ON L4K 4V8
Canada

Phone: 800-643-5381
905-660-9936

Fax: 905-535-2290

www.miele.ca

customer-care@miele.ca

professional@miele.ca (commercial enquiries)

MieleCare National Service

Phone: 800-565-6435
905-532-2272

Fax: 905-532-2292

customer-care@miele.ca (general and technical enquiries)

fr - Garantie restreinte – Aspirateurs Canada

Les conditions de la garantie suivante sont valides au Canada seulement.

Miele Limitée, (ci-après nommée "Miele") garantit à l'acheteur original que ce produit, y compris tous ses accessoires et pièces autorisés par Miele, est libre de tout défaut de matériel et de fabrication.

1. Entrée en vigueur et durée de la garantie

Cette garantie est valide durant la période de temps suivante :

- a) Appareils électroménagers aux fins d'utilisation domestique normale et non commerciale :
 - Un (1) an, pièce et main-d'œuvre.
 - Modules RemoteVision® : Veuillez vous reporter à la "Garantie restreinte - Module RemoteVision® - Canada" de Miele.
 - Garantie supplémentaire de 5 et 10 ans sur les systèmes scellés de réfrigération : la garantie sur le système scellé de réfrigération couvre tous les compresseurs, les condensateurs, les évaporateurs et les déshydrateurs-filtres d'origine, ainsi que le fluide frigorigène et les tuyaux de raccordement d'origine.
 - Garantie de cinq (5) ans - Si une plainte concernant un matériau défectueux ou un défaut de fabrication lié au système scellé de réfrigération utilisé dans les réfrigérateurs, les caves à vin et les congélateurs Miele est adressée à Miele dans les cinq (5) ans suivant la date d'achat de l'appareil, les défauts du système scellé de réfrigération couverts par la garantie seront réparés gratuitement (pièces et main-d'œuvre comprises).
 - Garantie de dix (10) ans - Si une plainte concernant les défauts susmentionnés est adressée à Miele à partir de la sixième (6e) année et jusqu'au dernier jour de la dixième (10e) année suivant la date d'achat de l'appareil, la garantie couvrira le remplacement ou la réparation de tous les éléments du système scellé de réfrigération présentant un défaut matériel ou un défaut de fabrication couvert par la garantie, excepté les frais de main-d'œuvre. Si le client en fait la demande, Miele se chargera de la réparation ou du remplacement des pièces, mais aux frais du client.
 - b) Appareils électroménagers aux fins d'utilisation commerciale :
 - Six (6) mois, pour pièces et main-d'œuvre.
 - c) Aspirateurs destinés à une utilisation domestique, non commerciale dans des conditions normales :
 - Un (1) an, pour les aspirateurs verticaux et les aspirateurs-traîneaux pièces et main-d'œuvre.
 - Deux (2) ans, pour le moteur des aspirateurs verticaux S170 - S189 pièces et main-d'œuvre.
 - Sept (7) ans, pour le moteur Vortex™ des aspirateurs-traîneaux, excepté pour les modèles d'aspirateurs verticaux S170-S189 dont le moteur est garanti deux (2) ans pièces et main-d'œuvre.
 - d) Aspirateurs aux fins d'utilisation commerciale :
 - Six (6) mois, pour les produits à utilisation commerciale. Pièce et main-d'œuvre.
 - Un (1) an, pour le moteur des aspirateurs verticaux et des aspirateurs-traîneaux. Pièces et main-d'œuvre.
 - e) Appareils commerciaux.
 - Un (1) an, pièces et main d'œuvre dans la zone de service direct Miele.
 - Un (1) an, pièces uniquement dehors la zone de service direct Miele.
- Contactez Miele Professional pour déterminer si vous êtes dans la zone de service direct Miele.

2. Date d'entrée en vigueur

La garantie entre en vigueur à la date de l'achat. En cas de remplacement par Miele d'un produit couvert par une garantie, la période de garantie initiale n'est pas prolongée; sa date d'entrée en vigueur correspond à la date de l'achat initial.

3. Conditions préalables liées à la garantie

- 3.1 Miele assume la responsabilité en vertu de la garantie à la condition que les conditions suivantes aient été respectées :
 - a) vous êtes l'acheteur initial et votre produit ne provient pas d'une revente;
 - b) le produit a été acheté auprès de Miele ou auprès d'un détaillant Miele autorisé au Canada;
 - c) le cas échéant, le produit a été installé par une personne compétente, autorisée par Miele, conformément aux instructions d'installation en vigueur;
 - d) le produit se trouve au Canada.
- 3.2 Les réclamations en vertu de la garantie seront honorées uniquement si la non-conformité aux dispositions de la garantie est signalée par écrit et si le produit est retourné à Miele ou à un détaillant Miele autorisé accompagné d'une preuve de la date d'achat, pendant la période prévue à l'article 1 ci-dessus.

4. Étendue de la garantie

En cas de matériaux défectueux ou de défaut de fabrication pendant la période prévue à l'article 1 ci-dessus, Miele réparera ou, à son choix, remplacera dans un délai raisonnable le produit ou toute pièce ou tout accessoire Miele dont la fabrication ou les matériaux sont défectueux. Les produits ou les pièces défectueux deviennent la propriété de Miele lorsqu'ils sont remplacés.

5. Exclusions de la garantie

La garantie ne couvre pas les produits, y compris les pièces et les accessoires de ces produits, qui :

- n'ont pas été installés conformément aux instructions d'installation de Miele;
- ont été endommagés par négligence, à la suite d'un accident ou d'une utilisation mauvaise, inappropriée ou anormale, ou encore en raison de l'entretien ou du transport inapproprié ou anormal;
- contiennent des accessoires ou des pièces de rechange non fabriqués par Miele, y compris les filtres, les sacs à poussière et tout autre produit non fabriqué par Miele;
- ont été réparés, entretenus ou modifiés par une personne autre qu'une personne du centre de services ou un technicien autorisé par Miele.

6. Usure normale

L'usure normale ne constitue pas un défaut de fabrication ni un défaut de matériaux.

7. Limitation de responsabilité

7.1 À moins d'acheter une garantie prolongée auprès de Miele avant l'échéance de la présente garantie, celle-ci est la seule garantie que vous offre Miele. Miele se désiste de toute autre garantie maximale permise par la loi, expresse ou implicite, y compris toute garantie de qualité marchande ou d'usage à une fin particulière, à l'exception de la présente garantie.

7.2 Les recours décrits dans le présent document constituent vos seuls recours en vertu de la présente garantie. À moins d'une autre mention, la responsabilité de Miele pour les dommages réels, quelle que soit leur nature, est limitée au montant que vous avez payé pour le produit. Miele se dégage de toute responsabilité, de tout dommage indirect ou de tout autre dommage, qu'il soit attribuable à la violation du contrat, à la responsabilité délictuelle (y compris la négligence), à la responsabilité du fait du produit ou à toute autre théorie juridique. En aucun cas les deux parties ne seront tenues responsables de toute perte de bénéfices ou d'économies, de dommage consécutif ou de tout autre dommage financier.

8. Lois provinciales particulières

La présente garantie accorde à l'acheteur des droits légaux particuliers. L'acheteur peut également exercer d'autres droits qui peuvent varier d'une province à l'autre au Canada. Certaines provinces interdisent la restriction ou l'exclusion des garanties implicites. Par conséquent, il est possible que certaines restrictions et exclusions ne s'appliquent pas.

9. Service à la clientèle

9.1 Pour faire exécuter des travaux d'entretien couverts en vertu de la présente garantie et pour obtenir de plus amples renseignements, veuillez communiquer avec Miele à l'adresse ou aux numéros suivants :

Miele Limited,	No sans frais : 1 800 565-6435
161, Four Valley Drive	Adresse électronique : customercare@miele.ca
Vaughan (Ontario)	
Canada L4K 4V8	

9.2 Si des travaux d'entretien sont nécessaires, l'appareil devra peut-être être déplacé par une personne autorisée par Miele et emporté à un centre de services Miele autorisé. Si vous demandez un entretien et que vous habitez une région éloignée, tel qu'il a été déterminé par Miele, à sa seule discrétion, à l'occasion, vous devrez, selon le choix de Miele, assumer certains frais :

- soit les frais de déplacement qu'engage Miele pour se présenter à votre lieu de résidence;
- soit les frais de déplacement et d'envoi de l'appareil, de votre lieu de résidence au centre de services Miele autorisé le plus près.

Miele Limitée

Siège social et salon d'exposition au Canada

161 Four Valley Drive
Vaughan, ON L4K 4V8
Canada

Téléphone : (800)-643-5381
(905)-660-9936

Télécopieur : (905)-535-2290

www.miele.ca

customercare@miele.ca

professional@miele.ca (questions commerciales)

Service à la clientèle – MieleCare (Canada)

Téléphone : (800) 565-6435
(905) 532-2272

Télécopieur : (905) 532-2292

customercare@miele.ca (questions générales et Service technique)

INSTRUCCIONES IMPORTANTES DE SEGURIDAD	54
Descripción del aparato.....	60
Medidas para la protección del medioambiente	62
Referencias de las ilustraciones	63
Preparación para su uso.....	63
Uso de accesorios suministrados	64
Uso.....	65
Cómo posar y almacenar la aspiradora	66
Mantenimiento	67
Compre bolsas recoge polvo y filtros nuevos.....	68
Cómo solicitar las bolsas recoge polvo y los filtros correctos.....	68
Cuándo cambiar la bolsa recoge polvo	68
Cómo funciona el indicador de cambio de bolsa para polvo	68
Cómo reemplazar la bolsa recoge polvo	69
Cuándo cambiar el filtro para la protección del motor.....	69
Cómo cambiar el filtro para la protección del motor	69
Cuándo reemplazar el filtro extractor AirClean	70
Cómo reemplazar el AirClean filtro extractor	70
Cuándo reemplazar el filtro extractor Active AirClean 30/HEPA AirClean 30	70
Cómo reemplazar el filtro extractor Active AirClean 30/HEPA AirClean 30	70
Cómo reemplazar un tipo de filtro extractor por otro	71
Cuando cambie el filtro, tenga en cuenta	71
Cuándo reemplazar los atrapa fibras	71
Cómo reemplazar los atrapa fibras	71
Limpieza y cuidado	72
¿Qué hacer si ...?.....	73
Servicio Post-Venta.....	74
Contacto en caso de anomalías.....	74
Garantía.....	74
Accesorios opcionales.....	74
POLIZA DE GARANTIA - Aspiradoras México	76

INSTRUCCIONES IMPORTANTES DE SEGURIDAD

Esta aspiradora cumple con los requisitos de seguridad actuales. El uso inapropiado puede causar lesiones personales y daños materiales.

Para evitar riesgos de lesiones personales o daños a la aspiradora, lea detenidamente las instrucciones de operación antes de utilizarla por primera vez. Estas instrucciones incluyen información importante sobre la seguridad, el uso y el mantenimiento.

Conserve este instructivo de funcionamiento en un lugar seguro y páselo a cualquier futuro usuario.

Desconecte siempre la aspiradora del suministro eléctrico cuando termine de utilizarla, antes de cambiar cualquier accesorio y para realizar trabajos de mantenimiento y limpiarla. Apague la aspiradora y desenchúfela.

Uso correcto

- ▶ La aspiradora está diseñada para limpiar los pisos del hogar así como para limpiar entornos residenciales similares.
- ▶ La aspiradora puede utilizarse para realizar la limpieza habitual de alfombras, tapetes y pisos firmes.
- ▶ Esta aspiradora no está diseñada para su uso al aire libre.
- ▶ Esta aspiradora está diseñada para su uso a altitudes de hasta 1300 pies (4 000 m) por encima del nivel del mar.

INSTRUCCIONES IMPORTANTES DE SEGURIDAD

- ▶ La aspiradora solo debe utilizarse para limpiar la superficie de pisos secos. No utilizar sobre personas o animales. Otros usos o cambios no están permitidos por el fabricante y pueden ser peligrosos.
- ▶ Las personas que carezcan de capacidades físicas, sensoriales o mentales o de experiencia con el aparato no lo deben utilizar sin la supervisión o las instrucciones de una persona responsable.

Seguridad con los niños

- ▶ Peligro de asfixia. Asegúrese de que los envoltorios de plástico, las bolsas, etc. se desechen de manera segura y se mantengan lejos del alcance de los niños.
- ▶ Supervise a los niños que se encuentren cerca de la aspiradora y no les permita que jueguen con ella.

Seguridad técnica

- ▶ Revise la aspiradora y los accesorios antes de utilizarlos para detectar algún tipo de desperfecto. No utilice el aparato si nota algún desperfecto.
- ▶ Asegúrese de que los datos de conexión (voltaje y frecuencia) que aparecen en la placa de información de la aspiradora correspondan con el suministro eléctrico. Sin modificaciones, la aspiradora se adapta a 50 Hz o 60 Hz .
- ▶ El tomacorriente debe usarse con un fusible de 15 A y al voltaje nominal indicado en la placa de información del equipo. Este equipo requiere una alimentación eléctrica de 127 V ca 1 100 W a 1 150 W .

INSTRUCCIONES IMPORTANTES DE SEGURIDAD

- ▶ El funcionamiento fiable y seguro de la aspiradora solo puede garantizarse si esta se ha conectado a la red eléctrica.
- ▶ Durante el período de vigencia de la garantía de la aspiradora, las reparaciones deben ser realizadas únicamente por técnicos autorizados por Miele. De lo contrario, se anulará la garantía.
- ▶ No jale ni arrastre la aspiradora del cable de alimentación, y tenga cuidado de no dañar el cable al retirar el cable del enchufe. Mantenga el enchufe alejado de bordes filosos y evite que quede atrapado, por ejemplo, debajo de una puerta. Evite que la aspiradora pase sobre el cable. Esto podría dañar el cable, el enchufe o el adaptador. El aparato no debe utilizarse si alguno de ellos se ha dañado.
- ▶ No usar la aspiradora si el cable de alimentación está dañado. Si llega a dañarse el cable de alimentación, debe reemplazarse el cable completo. Por razones de seguridad este debe ser instalado únicamente por el servicio técnico de Miele o por un técnico de servicio autorizado por Miele.
- ▶ Cuando aspire, en particular polvo fino, como por ejemplo, aserrín, arena, yeso, harina, talco, etc., se generarán cargas electrostáticas de modo natural. Estas cargas se liberarán bajo ciertas condiciones. Para evitar los efectos desagradables de estas descargas, se ha incorporado una incrustación metálica en la parte inferior de la manija. Asegúrese de mantener su mano en contacto con esta tira metálica mientras aspira.

INSTRUCCIONES IMPORTANTES DE SEGURIDAD

- ▶ No permita que la aspiradora se moje. Limpie solo con un paño seco o un paño ligeramente húmedo y desconectado de la red eléctrica.
- ▶ Las reparaciones solo pueden ser realizadas por un técnico autorizado de Miele. Las reparaciones y los demás trabajos realizados por personas no autorizadas pueden causar daños considerables a los usuarios.
- ▶ Los componentes defectuosos deben sustituirse solo por partes originales de Miele. El fabricante puede garantizar la seguridad del aparato solo con estas piezas.

Uso correcto

- ▶ Para evitar riesgos de daños, no utilice la aspiradora si la bolsa para polvo, el filtro del compartimiento de polvo y el filtro extractor no se encuentran en su lugar.
- ▶ Si no se coloca una bolsa para polvo, la tapa del compartimiento correspondiente no se cerrará. No la fuerce.
- ▶ No aspire nada que haya estado en llamas o que aún se encuentre encendido, p. ej., cigarrillos, cenizas o brasas, ya sea que se encuentren encendidos o que parezcan haberse apagado.
- ▶ No utilice la aspiradora para limpiar agua, líquidos o suciedad que esté húmeda. Espere a que los tapetes o las alfombras que se hayan limpiado o lavado recientemente se sequen por completo antes de limpiarlos.
- ▶ No utilice la aspiradora para aspirar tóner. El tóner, como el que se usa en las impresoras y fotocopiadoras, puede conducir electricidad.

INSTRUCCIONES IMPORTANTES DE SEGURIDAD

- ▶ No aspire líquidos ni gases inflamables ni combustibles ni áreas donde se hayan almacenado estas sustancias.
- ▶ No aspire a la altura de la cabeza y no permita que la succión se acerque a la cabeza de una persona.

Accesorios

- ▶ Para evitar el riesgo de sufrir una lesión al limpiar con un Turbobrush de Miele, no toque el cepillo con rodillo giratorio.
- ▶ No se recomienda limpiar directamente con la manija, p. ej., sin colocar un accesorio, ya que puede dañar el borde y puede lesionarse con los bordes filosos.
- ▶ Utilice únicamente bolsas para polvo, filtros y accesorios que tengan impreso el logo “Miele original”. De lo contrario el fabricante no puede garantizar la seguridad del producto.

CONSERVE ESTAS INSTRUCCIONES

es - Descripción del aparato

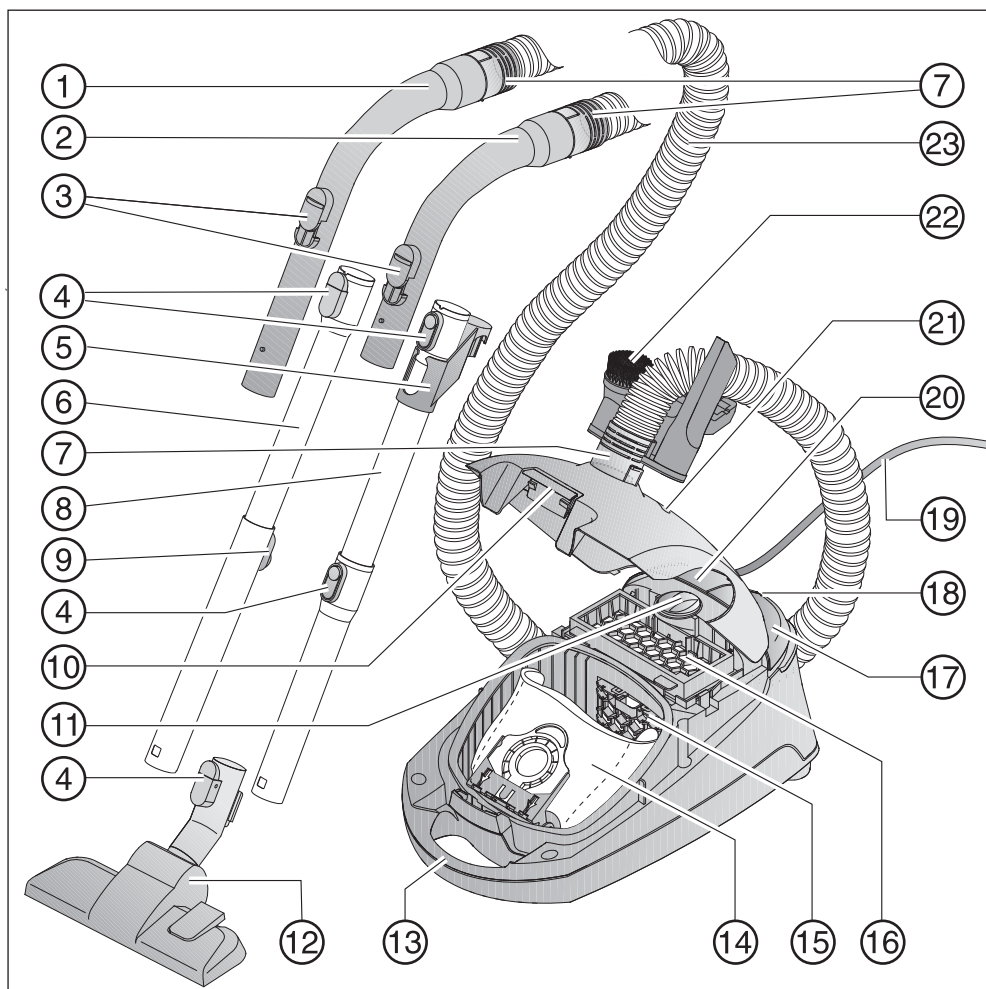

es - Descripción del aparato

- ① Manija XXL *
- ② Manija *
- ③ Válvula de entrada de aire
- ④ Botones de liberación *
- ⑤ Pieza de conexión para almacenamiento *
- ⑥ Mango telescópico de succión *
- ⑦ Adaptador de conexión de la manguera
- ⑧ Mango de succión EasyLock*
- ⑨ Mecanismo de liberación del mango telescópico de succión *
- ⑩ Botón de apertura de la tapa del compartimento de la bolsa recoge polvo
- ⑪ Selector de potencia de succión
- ⑫ Tobera *
- ⑬ Manija de transporte
- ⑭ Bolsa recoge polvo original Miele
- ⑮ Filtro de protección del motor
- ⑯ Filtro AirClean *
- ⑰ Interruptor de pedal On/Off (encendido/apagado) ①
- ⑱ Sistema de soporte Park para interrupciones breves durante la limpieza
- ⑲ Cable de alimentación
- ⑳ Interruptor de pedal para rebobinado automático del cable
- ㉑ Indicador de cambio de bolsa recoge polvo
- ㉒ Soporte de accesorios con tres accesorios
- ㉓ Manguera de succión

Debajo - soporte del mango de succión (no ilustrado)

* Estas características son específicas de cada modelo y pueden variar o no estar disponibles en el modelo de su aspiradora.

es - Medidas para la protección del medioambiente

Eliminación de los materiales de empaque

La caja de cartón y los materiales de empaque protegen el aparato durante su transporte. Fueron diseñados para ser reciclables y biodegradables.

Asegúrese de que los envoltorios de plástico, las bolsas, etc. se desechen de manera segura y se mantengan lejos del alcance de los niños. Peligro de asfixia.

Eliminación de las bolsas para polvo y los filtros

Las bolsas para polvo y los filtros están hechos con materiales amigables con el medio ambiente y pueden eliminarse junto con los desperdicios residenciales habituales, siempre y cuando hayan sido utilizados exclusivamente para limpiar polvo doméstico.

Eliminación de su aparato antiguo

Antes de eliminar su aparato antiguo retire la bolsa recoge polvo y los filtros, y elimínelos junto con los desperdicios residenciales.

Los aparatos eléctricos y electrónicos contienen muchos materiales de valor. También contienen ciertos materiales, compuestos y componentes esenciales para su correcto funcionamiento y seguridad. Estos podrían ser peligrosos para su salud y el medioambiente si se desechan con los residuos generales o si se manipulan de forma incorrecta. Por consiguiente, no debe desechar sus aparatos antiguos con los residuos generales.

En lugar de eso, use los puntos oficiales designados para la recolección, eliminación y reciclaje de aparatos eléctricos y electrónicos. Por ley, usted es el único responsable de eliminar cualquier dato personal del aparato antes de desecharlo. Verifique que su aparato antiguo no represente ningún peligro para los niños mientras se almacena para su eliminación.

Referencias de las ilustraciones

Las ilustraciones mencionadas en el texto se muestran en las páginas desplegadas que se encuentran al final de estas instrucciones de funcionamiento.

Preparación para su uso

Cómo conectar la manguera de succión (Fig. 01)

- ① Inserte el conector de la manguera en el adaptador de succión de la aspiradora hasta que encaje bien en su lugar.

Cómo retirar la manguera de succión

- ② Presione ambos botones de liberación ubicados a ambos lados del conector de manguera, y con un movimiento ascendente saque la manguera del adaptador.

Conecte la manguera de succión a la manija (Fig. 02)

- Instale el otro extremo de la manguera de succión en el conector de la manija hasta que encaje en su lugar.

Su aspiradora está equipada con uno de los siguientes mangos de succión, en función del modelo.

- Mango de succión EasyLock
- Mango telescópico de succión Comfort

Cómo montar el mango EasyLock (Fig. 03)

- Sujete el mango de succión por la pieza de conexión y empújelo dentro del segundo mango de succión, girándolo en sentido horario o antihorario hasta que encaje en posición.
- Deslice la pieza de conexión hacia arriba hasta que encaje en posición.

Cómo conectar la manija al mango (Fig. 04)

- ① Inserte la manija dentro del mango de succión hasta que encaje en posición. Para hacerlo, alinee las guías de las dos piezas.

Cómo separar la manija

- ② Para sacar la manija del mango, presione el botón de liberación y jale la manija hacia atrás, girándola suavemente mientras lo hace.

Cómo ajustar el mango telescópico de succión (Fig. 05)

Una parte del mango telescópico de succión se pliega dentro de la otra y se puede ajustar para que se adapte a su altura y pueda limpiar cómodamente.

- Sujete el mecanismo de liberación y ajuste el mango telescópico de succión a la longitud deseada.

Conexión del mango de succión a la tobera (Fig. 06)

- ① Inserte el mango de succión en la tobera y gírelo hacia la derecha o hacia la izquierda hasta que encaje bien en su lugar.

- ② Para separar el mango de succión de la tobera, pulse el botón de liberación y jale el mango de succión de la tobera, mientras lo gira ligeramente.

Ajuste de la tobera (Fig. 06)

(solo para modelos que incluyen una tobera reversible para pisos en la versión estándar)

La aspiradora puede utilizarse para la limpieza diaria de alfombras, tapetes y pisos duros y resistentes.

Miele ofrece una variedad de toberas, cepillos y accesorios para otro tipo de pisos y requerimientos especiales.

Siga las instrucciones de limpieza y cuidado del fabricante de pisos.

- ③ Cómo limpiar alfombras y tapetes con el cepillo retraído:

- Presione el interruptor de pedal .

Limpie pisos duros, sobre todo suelos delicados que son propensos a rayones y pisos con espacios o grietas profundas, con el cepillo extendido:

- Presione el interruptor de pedal .

Cómo activar el indicador de cambio TimeStrip® del filtro extractor

Según el modelo, su aspiradora utilizará alguno de los siguientes filtros estándares (Fig. 07).

- a AirClean
- b Active AirClean 30 (negro)
- c HEPA AirClean 30 (blanco)

Si su aspiradora utiliza un filtro extractor **b** o **c**, debe activar el indicador de cambio de filtro extractor TimeStrip®.

- Levante el gancho de liberación de la tapa del compartimiento de polvo y abra la tapa lo máximo posible (Fig. 08).

- Retire la tira indicadora (Fig. 09).

- Presione el indicador de cambio del filtro extractor TimeStrip® (Fig. 10).

Luego de 10 a 15 segundos aproximadamente, aparecerá una delgada línea roja en el lado izquierdo de la pantalla (Fig. 11).

- Cierre la tapa del compartimiento de la bolsa recoge polvo de modo seguro, asegurándose de que hace clic cuando está en posición. Asegúrese de no atrapar la bolsa recoge polvo.

Cómo funciona el indicador de cambio del filtro extractor TimeStrip®

El indicador de cambio del filtro extractor TimeStrip® muestra la vida funcional restante del filtro de extracción.

Luego de aproximadamente 50 horas de trabajo, o un año de uso promedio, la pantalla se pondrá de color rojo (Fig. 12).

Uso de accesorios suministrados (Figs. 13 + 14)

- ① Cepillo redondo
- ② Tobera para tapicería
- ③ Tobera plana
- ④ Soporte de accesorio para los tres accesorios suministrados

Los símbolos del soporte muestran dónde se deben unir los diferentes accesorios.

- Una el soporte de accesorios al adaptador del conector de la manguera en la parte superior o inferior de la manguera de succión. Asegúrese de que encaja en posición.

Algunos modelos vienen de fábrica con uno de los siguientes accesorios, que no se ilustran.

- Tobera AllergoTeQ
- Cepillo Turbobrush

Estas aspiradoras se suministran con instrucciones de funcionamiento por separado para el accesorio relevante.

Tobera convertible / cepillo para pisos (Fig. 15)

(incluido como estándar según el modelo)

Para uso general y también para limpiar las escaleras.

 Por razones de seguridad, al limpiar escaleras es mejor comenzar al pie de las mismas y avanzar hacia arriba.

Cepillo para pisos (SBB Parquet-3)

(incluido como estándar según el modelo)

Este cepillo tiene cerdas naturales y está diseñado para ser utilizado en pisos delicados con superficie lisa propensos a rayarse.

Uso

Cable de alimentación

 Desenrolle completamente el cable para ayudar a disipar el calor de la aspiradora. No jale o arrastre la aspiradora por el cable, no use el cable como mango, no cierre puertas sobre el cable, ni tire del éste alrededor de extremos o esquinas filosas. No pase el aparato sobre el cable. Mantenga el cable alejado de superficies calientes. No desenchufe el aparato jalándolo del cable. Para desenchufarlo jale de la clavija, no del cable. Este aparato está equipado con un carrete para el cable de alimentación. Sujete de la clavija cuando se rebobine el carrete del cable. No permita que el enchufe golpee al rebobinar.

Cómo desenrollar el cable (Fig. 16)

- ① Estire el cable de alimentación hasta la distancia deseada.

 Si va a limpiar por más de 30 minutos, debe extender el cable por completo. Peligro de sobrecalentamiento y daño.

Cómo enrollar el cable

- Retire la clavija del enchufe.
- ② Pulse el control de pedal para rebobinar. El cable se enrollará automáticamente.

Encendido y apagado de la aspiradora (Fig. 17)

- Presione el interruptor de pedal de Encendido/Apagado ①.







Mientras limpia

 Cuando aspire, en particular polvo fino, como por ejemplo, polvo de perforación, arena, yeso, harina, talco, etc., se generarán cargas electrostáticas de modo natural. Estas cargas se liberarán bajo ciertas condiciones. Para evitar los efectos desagradables de estas descargas, se ha incorporado una incrustación metálica en la parte inferior de la manija. Asegúrese de mantener su mano en contacto con esta tira metálica mientras aspira (Fig. 18).

Cómo regular la potencia de succión (Fig. 19)

La potencia de succión se puede regular para adaptarla al tipo de piso que desea limpiar. Reducir la potencia de succión reduce el esfuerzo que se necesita para mover la tobera.

La aspiradora tiene símbolos en los controles que indican a qué tipo de uso corresponde cada configuración.

-  Cortinas, tela
-  Tapizados, almohadones
-  Alfombras de pelo grueso, tapetes y recibidores
-  Aspiración con ahorro de energía. Este ajuste también es muy silencioso
-  Alfombra con pelo corto, tapetes
-  Pisos duros y alfombras y tapetes muy sucios

- Gire el selector de potencia de succión manualmente para alcanzar el ajuste de potencia de succión que desea.

Cómo abrir la válvula de admisión de aire (Fig. 20)

Reducir la potencia de succión por un tiempo breve es sencillo, p. ej., para evitar que un tapete u otro objeto se quede atrapado en la aspiradora.

- Abra la válvula de admisión de aire ubicada en la manija lo suficiente como para reducir la potencia de succión.

Esto reduce la succión de la tobera que se esté utilizando.

Cómo posar y almacenar la aspiradora

Sistema de soporte Park para interrupciones breves durante la limpieza (Fig. 21)

El sistema de soporte Park permite enganchar el mango de succión y la tobera durante pausas breves.

- Encaje la tobera en el sujetador del soporte en la aspiradora.

Si la aspiradora se encuentra sobre una superficie inclinada, p. ej., una rampa,

- repliegue el mango telescópico de succión por completo
- no use el sistema de soporte Park si su aspiradora tiene un mango de succión EasyLock.

Almacenamiento del sistema de soporte Park (Figs. 22 + 23)

 Desconecte siempre la aspiradora del suministro eléctrico cuando termine de usarla. Retire la clavija del enchufe.

- Deje la aspiradora en posición vertical.

Si su aspiradora tiene un mango de succión telescópico, retraiga el mango completamente para que ocupe menos espacio al guardarla.

- Encaje la tobera hacia abajo en el sujetador del soporte.

Si su aspiradora tiene un mango de succión EasyLock, puede separar las dos secciones para fines de almacenamiento.

- Pulse el botón de liberación en la sección inferior y saque la sección superior.
- Empuje la pieza de conexión unida a la sección superior del mango dentro de la sección inferior.

Mantenimiento

 Apague siempre la aspiradora para realizar trabajos de mantenimiento y desconecte el enchufe del tomacorriente.

El sistema de filtración Miele consta de tres componentes:

- Bolsa recoge polvo original Miele
- Filtro de protección del motor
- Filtro original de Miele

Los filtros deben reemplazarse cada cierto tiempo para asegurarse que la aspiradora funcione de manera eficiente.

Recomendamos utilizar únicamente bolsas para polvo, filtros y accesorios con el logo "Miele original". Esto asegurará que se mantenga la potencia de succión de la aspiradora, ofreciendo los mejores resultados de limpieza posibles.

Las bolsas para polvo con el logo "Miele original" no están hechas de papel o materiales a base de papel ni tienen un aro de cartón. Es por esto que nuestras bolsas para polvo son particularmente duraderas y confiables.

Tenga en cuenta que la garantía no cubrirá las fallas y los daños del aparato ocasionados por el uso de accesorios que no tengan el logo "Miele original".

Compre bolsas recoge polvo y filtros nuevos

Las bolsas recoge polvo y los filtros originales de Miele están disponibles en la tienda web de Miele, en el SPV de Miele y en su distribuidor de Miele.

Cómo solicitar las bolsas recoge polvo y los filtros correctos

Utilice únicamente bolsas recoge polvo **GN** originales de Miele con un **aro azul** y filtros originales de Miele. Están identificados por el logotipo de “Miele ORIGINAL” en el empaque.



Cada paquete de bolsas recoge polvo originales de Miele contiene cuatro bolsas, un filtro extractor AirClean y un filtro para la protección del motor. Los multipacks originales de Miele contienen 16 bolsas recoge polvo, cuatro filtros extractores AirClean y cuatro filtros para la protección del motor.

Los filtros originales de Miele también se pueden adquirir por separado a través de su proveedor de Miele o a través del Servicio Técnico de Miele. Mencione el número de modelo de su aspiradora cuando realice el pedido para asegurarse de obtener el filtro correcto. También puede pedir todos los accesorios en la tienda web de Miele.

Cuándo cambiar la bolsa recoge polvo (Fig. 24)

Cambie la bolsa recoge polvo cuando el color del indicador de cambio de la bolsa recoge polvo se vuelva de color rojo.

Las bolsas recoge polvo son desechables y se han previsto para un solo uso. Deseche toda la bolsa recoge polvo. No intente reutilizarla. Los poros bloqueados reducen la eficiencia de la aspiradora.

Verifique el indicador de cambio de bolsa para polvo

- Conecte el cepillo para pisos a la aspiradora (depende del modelo).
- Encienda la aspiradora y seleccione la configuración de potencia más alta.
- Levante ligeramente el cepillo para pisos.

Cómo funciona el indicador de cambio de bolsa para polvo

El indicador de cambio de la bolsa para polvo está diseñado para limpiar polvo doméstico. Generalmente, este contiene una mezcla de polvo, cabellos, hilos, fibras de alfombra, arenilla, etc.

Sin embargo, si la aspiradora se utilizó para limpiar polvillo, como yeso, polvo de ladrillo, cemento o harina, los poros de la bolsa para polvo se bloquearán muy rápidamente.

Esto afecta la permeabilidad de aire de la bolsa, y el indicador señalará que la bolsa está “llena” incluso cuando no lo esté. Si esto sucede, debe cambiar la bolsa para polvo ya que la potencia de

succión se reducirá considerablemente como consecuencia de los poros bloqueados de la bolsa para polvo.

Si, por el contrario, se aspira una gran cantidad de cabellos y fibras de alfombra que por lo general contienen una gran cantidad de aire, es posible que el indicador no lo detecte incluso si la bolsa está llena. Debe cambiarla de todos modos. Cualquiera de estas situaciones extremas pueden ocurrir.

Cómo reemplazar la bolsa recoge polvo (Fig. 25)

- Presione ambos botones de liberación ubicados a ambos lados del conector de manguera, y con un movimiento ascendente saque la manguera del adaptador (Fig. 01).
- Levante el gancho de liberación de la tapa del compartimiento de polvo y abra la tapa lo máximo posible (Fig. 08).

La bolsa recoge polvo tiene una solapa que se cierra automáticamente al elevar la tapa del compartimiento para evitar que se escape el polvo.

- ① Saque la bolsa recoge polvo tirando de la agarradera del aro.
 - ② Introduzca la nueva bolsa recoge polvo en el soporte hasta que haga tope. Déjela plegada cuando la retire de la caja.
- Cierre la tapa del compartimiento de la bolsa recoge polvo de modo seguro, asegurándose de que hace clic cuando está en posición. Asegúrese de no atrapar la bolsa recoge polvo.

Un seguro para la operación de vaciado evita que la tapa del compartimiento de polvo se cierre sin que la bolsa recoge polvo esté en su lugar. ¡No use la fuerza!

- Inserte el conector de la manguera en el adaptador de succión de la aspiradora hasta que encaje bien en su lugar (Fig. 01).

Cuándo cambiar el filtro para la protección del motor

Reemplace este filtro cada vez que comience un nuevo paquete de bolsas recoge polvo.

Cada paquete de bolsas recoge polvo originales de Miele contiene un filtro para la protección del motor. Los multipacks contienen cuatro filtros para la protección del motor.

Cómo cambiar el filtro para la protección del motor (Fig. 26)

- Abra la tapa del compartimiento de polvo.
- Saque la bolsa recoge polvo tirando de la agarradera del aro.
- Desencaje el marco del filtro y sustituya el filtro para la protección del motor.
- Cierre el marco para filtro.
- Introduzca la bolsa recoge polvo en el soporte hasta que haga tope.
- Cierre la tapa del compartimiento del polvo.

Cuándo reemplazar el filtro extractor AirClean

Reemplace este filtro cada vez que comience un nuevo paquete de bolsas recogepolvo de Miele. Cada paquete de bolsas recogepolvo originales de Miele contiene un filtro extractor AirClean. Los multipacks contienen cuatro filtros AirClean.

Cómo reemplazar el AirClean filtro extractor (Fig. 27)

No utilice más de un filtro a la vez.

- Abra la tapa del compartimiento de polvo.
- ① Libere el marco para filtro y retírelo hacia arriba. Sujete el filtro AirClean usado por la parte limpia sin suciedad (véase la flecha) y sáquelo.
- ② Reemplácelo por un nuevo filtro extractor AirClean.

Si desea instalar un filtro extractor Active AirClean 30 o HEPA AirClean 30 consulte “Cómo reemplazar un tipo de filtro extractor por otro”.

- Cierre la rejilla del filtro.
- Cierre la tapa del compartimiento del polvo.

Cuándo reemplazar el filtro extractor Active AirClean 30/HEPA AirClean 30 (Fig. 12)

Sustituya este filtro cuando el indicador de cambio del filtro extractor TimeStrip® esté completamente rojo. El indicador se ilumina durante aproximadamente 50 horas de servicio, lo que equivale a cerca de un año de uso promedio. Puede seguir aspirando cuando se enciende la luz. No obstante, la potencia de succión se reducirá, así como la efectividad del filtro.

Cómo reemplazar el filtro extractor Active AirClean 30/HEPA AirClean 30 (Fig. 28)

No utilice más de un filtro a la vez.

- Abra la tapa del compartimiento de polvo.
- ① Levante y quite el filtro.
- ② Coloque un nuevo filtro asegurándose de que entre correctamente, luego empújelo hacia abajo para encajarlo en su lugar.
- Presione el indicador de cambio del filtro extractor TimeStrip® (Fig. 10).

Luego de 10 a 15 segundos aproximadamente, aparecerá una delgada línea roja en el lado izquierdo de la pantalla (Fig. 11).

Si desea instalar un filtro extractor AirClean, consulte “Cómo reemplazar un tipo de filtro extractor por otro”.

- Cierre la tapa del compartimiento del polvo.

Cómo reemplazar un tipo de filtro extractor por otro (Fig. 07)

Según el modelo, su aspiradora utilizará alguno de los siguientes filtros extractores estándar:

- a AirClean
- b Active AirClean 30 (negro)
- c HEPA AirClean 30 (blanco)

No utilice más de un filtro extractor a la vez.

Cuando cambie el filtro, tenga en cuenta

1. Si desea reemplazar un filtro **a** por un filtro **b** o **c**, debe retirar completamente la rejilla del filtro antes de instalar el nuevo filtro.

También debe activar el indicador de cambio del filtro TimeStrip® (Fig. 10).

2. Si desea reemplazar un filtro **b** o **c** por un filtro **a**, debe insertar el nuevo filtro en una rejilla de filtro * antes de instalar (Fig. 27).

* Rejilla del filtro – consulte “Accesorios opcionales”

Cuándo reemplazar los atrapa fibras

(solo es posible en modelos con una tobera reversible incluida como estándar)

Los atrapa fibras en la entrada de succión de la tobera reversible se pueden reemplazar. Revíselos cada cierto tiempo y reemplácelos si nota que el pelo se ha desgastado.

Cómo reemplazar los atrapa fibras (Fig. 29 + 30)

- Utilice un destornillador adecuado para retirar los atrapa fibras de las ranuras.
- Instale nuevos atrapa fibras.

Las piezas de reemplazo están disponibles en su distribuidor Miele o mediante el Servicio Técnico de Miele.

Limpieza y cuidado

 Desconecte siempre la aspiradora del suministro eléctrico antes de limpiarla. Apáguela y desenchúfela.

Aspiradora y accesorios

La aspiradora y todos los accesorios de plástico se pueden limpiar con un limpiador patentado apropiado para plástico.

 ¡No utilice agentes limpiadores abrasivos, limpiadores para vidrio, limpiadores multiusos ni a base de aceite!

Compartimiento de polvo

Si es necesario, se puede limpiar el compartimiento de polvo usando un paño **seco**, un cepillo o, si es posible, otra aspiradora para eliminar el polvo.

Controle el indicador de cambio de la bolsa del filtro e inspeccione todos los filtros regularmente. Limpie o reemplace estos elementos cuando sea necesario de acuerdo con estas instrucciones de funcionamiento.

 No permita que la aspiradora se moje. Si ingresa humedad al aparato, existe el riesgo de recibir una descarga eléctrica.

¿Qué hacer si ...?

La mayor parte de las anomalías que se producen en el día a día las podrá solucionar usted mismo. En muchos casos se puede ahorrar tiempo y dinero, ya que evitará la intervención de Servicio Técnico.

Las siguientes tablas le ayudarán a encontrar las causas de un fallo o error, y corregirlo.

Problema	Causa y solución
<p>La aspiradora se apaga automáticamente.</p>	<p>Un limitador de temperatura apaga automáticamente la aspiradora si se calienta demasiado. Esto puede suceder si, por ejemplo, el mango se bloquea con objetos de gran tamaño o si la bolsa recoge polvo está llena o contiene partículas de polvillo. Un filtro extractor o de compartimiento de polvo muy sucio también puede ser la causa del sobrecalentamiento.</p> <ul style="list-style-type: none"> ■ Apague de inmediato la aspiradora utilizando el interruptor de pedal de Encendido/Apagado ① y desenchúfela. <p>Después de eliminar la causa, espere aproximadamente de 20 a 30 minutos para permitir que la aspiradora se enfríe. Luego puede volver a encenderla.</p>

Servicio Post-Venta

Contacto en caso de anomalías

En caso de fallas que no pueda solucionar por usted mismo, comuníquese con su Distribuidor Autorizado Miele o bien, con Servicio Post-venta de Miele.

Al final de este documento encontrará el número de teléfono del Servicio Post-venta de Miele.

Garantía

La duración de la garantía es de 2 años.

Para obtener información adicional sobre las condiciones de garantía en su país, póngase en contacto con Servicio Post-venta de Miele.

Accesorios opcionales

Algunos modelos vienen de fábrica con uno o más de los siguientes accesorios.

Siga las instrucciones de limpieza y cuidado del fabricante de pisos.

Se pueden pedir estos y muchos otros productos mediante la tienda web de Miele, el SPV de Miele o el distribuidor Miele.

Herramientas / cepillos para pisos

Tobera AllergoTeQ (SBDH 285-3)

Este cepillo para pisos es adecuado para la limpieza diaria de todas las superficies de pisos. El nivel de limpieza del piso se muestra en una pantalla con los colores del “semáforo” al usar la aspiradora.

Turbobrush TurboTeQ (STB 305-3)

Este cepillo es ideal para limpiar alfombras de pelo corto.

Cepillo para pisos (SBB Parquet-3)

Este cepillo tiene cerdas naturales y está diseñado para ser utilizado en pisos con superficie lisa propensos a rayarse.

Cepillo para pisos Parquet Twister con cabeza giratoria (SBB 300-3)

Con cerdas naturales para aspirar pisos duros lisos y pequeños espacios.

Cepillo para pisos Parquet Twister XL con cabeza giratoria (SBB 400-3)

Con cerdas naturales para aspirar rápidamente pisos duros lisos y pequeños espacios.

Otros accesorios

Cepillo de mano flexible mini Turbo Mini (STB 101)

Para limpiar tapizados, colchones o asientos de automóviles, etc.

Cepillo universal (SUB 20)

Para limpiar libros, estanterías, etc.

Cepillo para radiadores (SHB 30)

Para limpiar radiadores, estantes estrechos y grietas.

Tobera para colchón (SMD 10)

Para limpiar tapizados, colchones, almohadones, cortinas, cobertores, etc.

**Tobera plana de 30 cm (12")
(SFD 10)**

Tobera extra larga para grietas para limpiar en pliegues, grietas y esquinas.

**Tobera plana de 56 cm (22")
(SFD 20)**

Tobera para grietas flexible para limpiar sitios de difícil acceso.

**Tobera para tapicería de 19 cm
(7 1/2") (SPD 10)**

Tobera para tapizados extra ancha para limpiar muebles tapizados, colchones y almohadas.

Manija Comfort con luz (SGC 20)

Ilumina el área a limpiar.

Filtros**Filtro Active AirClean 30
(SF-AA 30)**

Para una reducción significativa de olores desagradables. Ideal para hogares con mascotas o fumadores.

**Filtro HEPA AirClean 30
(SF-HA 30)**

Filtra de forma efectiva el polvo fino y los alérgenos. Ideal para personas alérgicas al polvo doméstico.

Marco para filtro

El marco para filtro es necesario si desea utilizar un filtro AirClean en lugar de un filtro Active AirClean 30 o HEPA AirClean 30.

es - POLIZA DE GARANTIA - Aspiradoras México

Lo que cubre la garantía y por qué periodo se extiende:

Miele, S.A. de C.V. garantiza la compra original de este electrodoméstico marca Miele que el comprador con domicilio en los Estados Unidos Mexicanos haya realizado a un distribuidor autorizado, tienda o a la empresa misma de:

- a. Cualquier defecto de fabricación en sus materiales, mano de obra, partes y/o componentes que generen fallas en el funcionamiento y/o desempeño del equipo con base en las especificaciones técnicas incluidas en el manual de uso y manejo del mismo.
- b. El periodo de garantía para el electrodoméstico, sus accesorios, partes y/o componentes, es de 2 años a partir de la fecha de instalación.
- c. La garantía no cubre daños o defectos en los siguientes casos:
 - Cuando el equipo ha sido utilizado en condiciones distintas a las normales.
 - Cuando el equipo no ha sido operado con base en las instrucciones y/o manual de uso que lo acompaña.
 - Cuando el equipo ha sido instalado, alterado o reparado por terceros no autorizados por Miele México.
 - Cuando el equipo ha sido extraído de su empaque original y no cuenta con los sellos de seguridad al momento de ser realizada su instalación por parte de un Técnico Autorizado Miele.
- d. Cualquier desperfecto o falla ocasionada por una instalación deficiente realizada por algún técnico distinto al Servicio Técnico Autorizado de Miele inválida la garantía. La empresa no se hará responsable por reclamaciones de Cliente Final derivadas de una instalación deficiente por un tercero no autorizado por Miele México.
- e. El Técnico Autorizado Miele, al momento de realizar la instalación, sellará la Póliza de Garantía de cada equipo instalado con su nombre, firma y fecha de instalación.
- f. En caso de equipos "Free-Standing", la tienda o Distribuidor Autorizado Miele sellará la Póliza de Garantía de cada equipo vendido con su nombre, firma y fecha de venta.
- g. Miele México desconoce cualquier otra garantía expresa o implícita en el equipo o cualquier otra garantía que haya sido ofrecida por un tercero.
- h. Miele México no asume ninguna responsabilidad o cualquier otra obligación con respecto a daño a personas o bienes que resulte del uso de algún equipo de nuestra marca o sus accesorios, partes, componentes, refacciones, etc., cuando dicho equipo, accesorios, partes, componentes, refacciones, etc., no hayan sido comprados a algún distribuidor, tienda, etc., autorizado por Miele México.
- i. Cualquier compra de equipos, accesorios, partes, componentes, refacciones, etc., de cualquier otro origen, distribuidor o tienda no autorizados por Miele México será bajo el propio riesgo del comprador.

Procedimiento para hacer efectiva la garantía:

Si este electrodoméstico resulta defectuoso y se encuentra dentro del periodo de garantía, el comprador deberá:

- a. Presentar el electrodoméstico defectuoso en el Centro de Servicio abajo indicado y presentar la Póliza de Garantía debidamente sellada por el técnico que lo instaló. Esta garantía incluye los gastos de transportación del electrodoméstico razonablemente erogados que deriven de su cumplimiento dentro de la red de servicio de Miele.
- b. Los establecimientos en los Estados Unidos Mexicanos donde se puede hacer efectiva la garantía son los siguientes:

Miele, S.A. de C.V.
Miele Service Center
German Center
Av. Santa Fé # 170
Lomas de Santa Fé
C.P. 01210 México, D.F.
Tel.: 01 800 MIELE 00
(01 800 64353 00)
Correo electrónico:
info@miele.com.mx

Exclusión de otras garantías:

Excepto por la garantía limitada ofrecida en este documento, Miele desconoce cualquier otra garantía expresa o implícita con respecto al electrodoméstico, aparato eléctrico o electrónico. Cualquier garantía de comercialización o propiedad para un propósito en particular, está limitada en su duración o término a la garantía limitada otorgada en este documento.

es - POLIZA DE GARANTIA - Aspiradoras México

Limitantes de responsabilidad para daños especiales, incidentales o consecuenciales:

Miele no asume ninguna responsabilidad o cualquier otra obligación con respecto a daño a personas o bienes que resulte del uso de algún electrodoméstico de nuestra marca o sus accesorios, partes, componentes, refacciones, etc., cuando dicho electrodoméstico, accesorios, partes, componentes, refacciones, etc., no hayan sido comprados a algún distribuidor, tienda, etc., autorizado por Miele. Cualquier compra de un electrodoméstico, accesorios, partes, componentes, refacciones, etc., de cualquier otro origen, distribuidor o tienda no autorizados será bajo el propio riesgo del comprador. Miele específicamente no se responsabiliza, directa o indirectamente, y desconoce cualquier daño incidental, especial o consecencial o cualquier otro tipo de daño derivado de cualquier incumplimiento, agravio, falta de responsabilidad o de cualquier otra teoría legal derivado del mal uso de este producto, al no seguir las indicaciones estipuladas en el manual.

Leyes de los Estados Unidos Mexicanos:

Las limitaciones contenidas en la presente garantía limitada serán válidas en la medida en que lo permitan las leyes de los Estados Unidos Mexicanos.

Servicios:

Para mayor información sobre cualquier aspecto relacionado con la presente garantía o con el electrodoméstico amparado por la misma, y para obtener partes, componentes, consumibles y accesorios, favor de contactar a:

Miele, S.A. de C.V.
Miele Experience Center
Arquímedes # 43
Col. Polanco Chapultepec
Delg. Miguel Hidalgo
C.P. 11560 México, D.F.
Servicio post venta:
Tel.: 01 800 MIELE 00
(01 800 64353 00)
Correo electrónico:
info@miele.com.mx
www.miele.com.mx

Miele Service Center
German Center
Av. Santa Fé # 170
Lomas de Santa Fé
C.P. 01210 México, D.F.
Tel.: 01 800 MIELE 00
(01 800 64353 00)
Correo electrónico:
info@miele.com.mx

MIELE S.A. de C.V.

MIELE EXPERIENCE CENTER

Arquímedes No. 43
Colonia Polanco Chapultepec
Delegación Miguel Hidalgo
C.P. 11560, Cd. de México

MIELE SERVICE CENTER

German Centre
Av. Santa Fe 170
Lomas de Santa Fe
C.P. 01210, Cd. de México

01800 MIELE 00
info@miele.com.mx
www.miele.com.mx

Dirección del fabricante

Miele & Cie. KG
Carl-Miele-Straße 29
33332 Gütersloh
Alemania

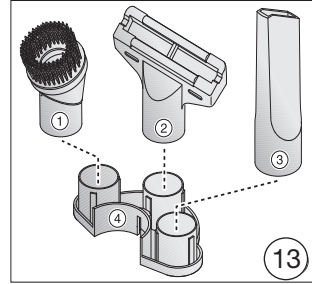
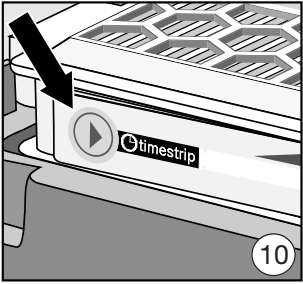
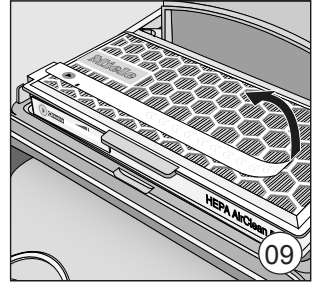
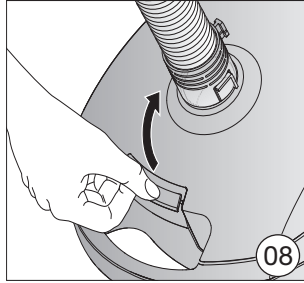
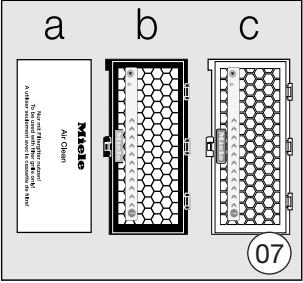
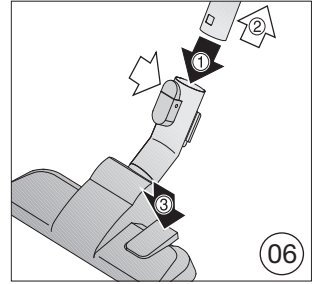
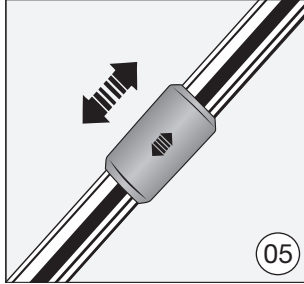
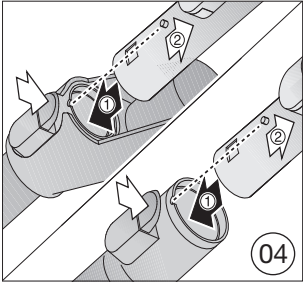
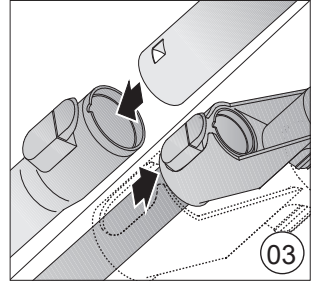
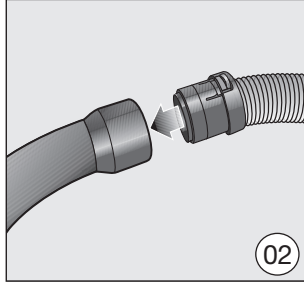
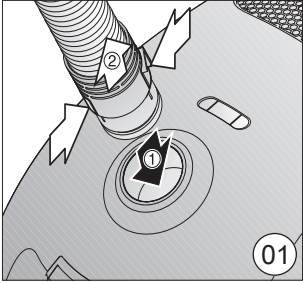

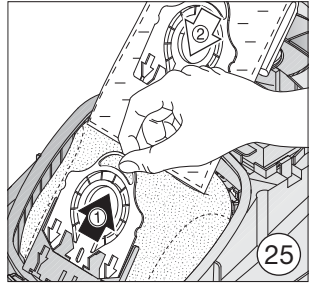
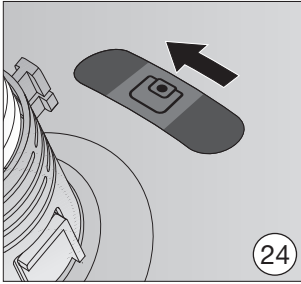
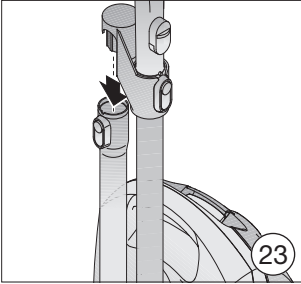
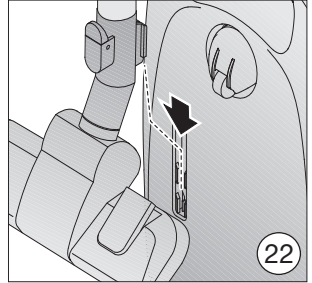
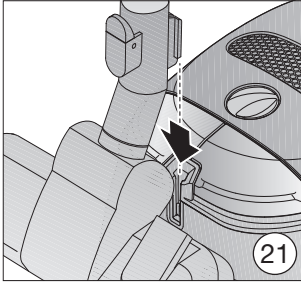
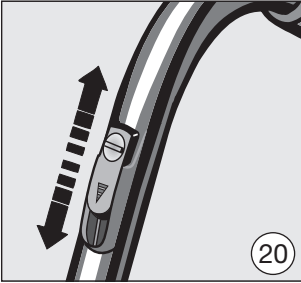
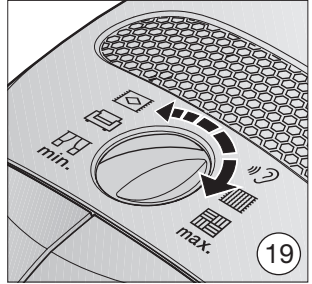
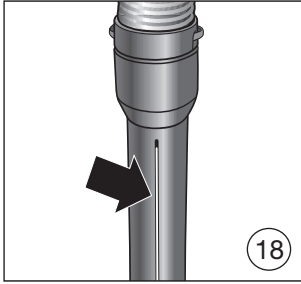
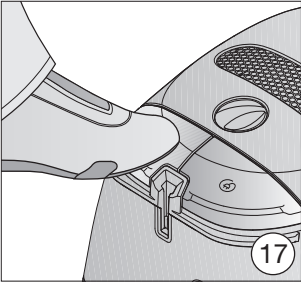
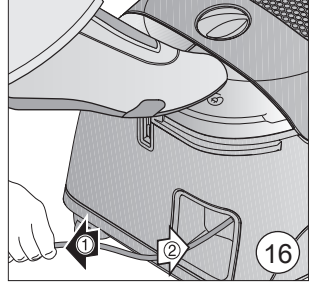
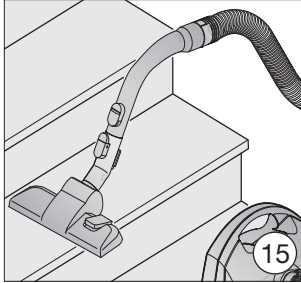
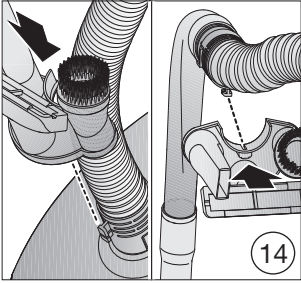

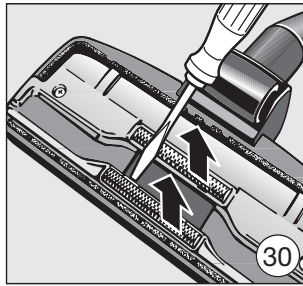
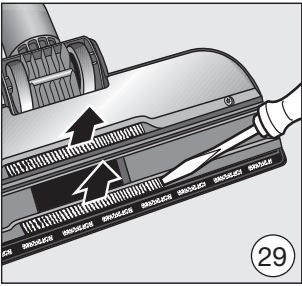
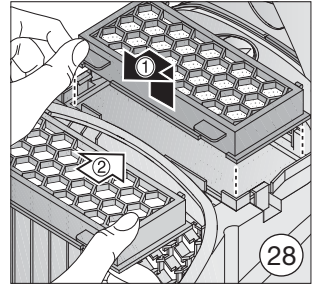
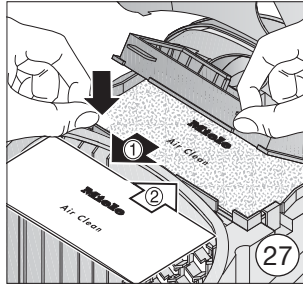
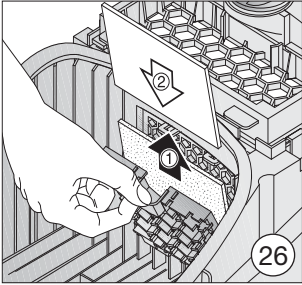

Canada
Importateur
Miele Limitée

Siège social au Canada et Centre Miele

161 Four Valley Drive
Vaughan, ON L4K 4V8
www.miele.ca

Service à la clientèle

Téléphone : 800 565-6435
customercare@miele.ca

Siège social national

Miele & Cie. KG
Carl-Miele-Straße 29
33332 Gütersloh
Allemagne

Miele

**Please have the model and serial number
of your appliance available when
contacting Customer Service.**

U.S.A.

Miele, Inc.

National Headquarters

9 Independence Way
Princeton, NJ 08540
Phone: 800-843-7231
Fax: 609-419-4298
www.mieleusa.com

Customer Service & Support

Phone: 888-99-MIELE(64353)
Fax: 888-586-8056
service@mieleusa.com

International Headquarters

Miele & Cie. KG
Carl-Miele-Straße 29
33332 Gütersloh
Germany

Canada

**Importer
Miele Limited**

Headquarters and Miele Centre

161 Four Valley Drive
Vaughan, ON L4K 4V8
www.miele.ca

Customer Care Centre

Phone: 800-565-6435
905-532-2272
customercare@miele.ca