

Gaggenau

Instruction manual

Instrucciones de uso

Instruções de serviço

Οδηγίες χρήσεω

VL 414/AA 490

Downdraft ventilation

Extractor de superficie

Elemento de ventilação de bancada

Εξαεριστήρας βάσης εστιών

AjMadison
Your Appliance Authority™

800-570-3355

Table of contents	3
Índice	13
Índice	23
Πίνακας περιεχομένων	32



Table of contents

Important safety information	4
Environmental protection	6
Environmental protection	6
Operating modes	6
Exhaust air mode	6
Air recirculation	6
Your new appliance	7
Downdraft ventilation	7
Control knob	7
Visual signals of the luminous disc	7
Special accessories	8
Installation accessories	8
Operation	8
Before using for the first time	8
Switching on	8
Switching off	8
Run-on function	9
Locking mechanism	9
Ventilation moulding	9
Cleaning	10
Cleaning the appliance	10
Cleaning the metal mesh grease filters	10
Removing and refitting the metal grease filter	11
Trouble shooting	12
After-sales service	12

Additional information on products, accessories, replacement parts and services can be found at www.gaggenau.com and in the online shop www.gaggenau-eshop.com

⚠ Important safety information

Read these instructions carefully. Only then will you be able to operate your appliance safely and correctly. Retain the instruction manual and installation instructions for future use or for subsequent owners.

The appliance can only be used safely if it is correctly installed according to the safety instructions. The installer is responsible for ensuring that the appliance works perfectly at its installation location.

This appliance is intended for domestic use and the household environment only. The appliance is not intended for use outside. Do not leave the appliance unattended during operation. The manufacturer is not liable for damage which is caused by improper use or incorrect operation.

This appliance may be used by children over the age of 8 years old and by persons with reduced physical, sensory or mental capabilities or by persons with a lack of experience or knowledge if they are supervised or are instructed by a person responsible for their safety how to use the appliance safely and have understood the associated hazards.

Children must not play with the appliance. Children must not clean the appliance or carry out general maintenance unless they are at least 8 years old and are being supervised.

Keep children below the age of 8 years old at a safe distance from the appliance and power cable.

Dangerous or explosive materials and vapours must not be extracted.

Ensure that no small parts or liquids get into the appliance.

Check the appliance for damage after unpacking it. Do not connect the appliance if it has been damaged in transport.

This appliance is not intended for operation with an external clock timer or a remote control.

Danger of suffocation!

Packaging material is dangerous to children. Never allow children to play with packaging material.

Danger of death!

Risk of poisoning from flue gases that are drawn back in.

Always ensure adequate fresh air in the room if the appliance is being operated in exhaust air mode at the same time as room air-dependent heat-producing appliance is being operated.

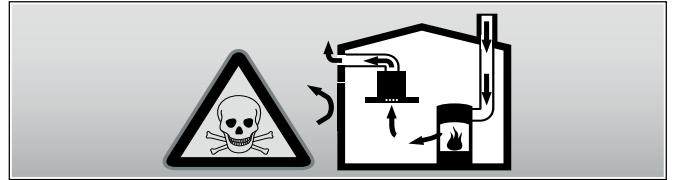

Room air-dependent heat-producing appliances (e.g. gas, oil, wood or coal-operated heaters, continuous flow heaters or water heaters) obtain combustion air from the room in which they are installed and discharge the exhaust gases into the open air through an exhaust gas system (e.g. a chimney).

In combination with an activated vapour extractor hood, room air is extracted from the kitchen and neighbouring rooms - a partial vacuum is produced if not enough fresh air is supplied. Toxic gases from the chimney or the extraction shaft are sucked back into the living space.

- Adequate incoming air must therefore always be ensured.
- An incoming/exhaust air wall box alone will not ensure compliance with the limit.

Safe operation is possible only when the partial vacuum in the place where the heat-producing appliance is installed does not exceed 4 Pa (0.04 mbar). This can be achieved when the air needed for combustion is able to enter through openings that cannot be sealed, for example in doors, windows, incoming/exhaust air wall boxes or by other technical means.

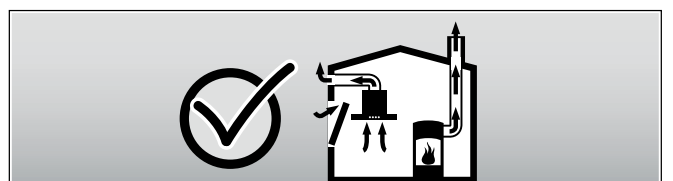

In any case, consult your responsible Master Chimney Sweep. He is able to assess the house's entire ventilation setup and will suggest the suitable ventilation measures to you.

Unrestricted operation is possible if the vapour extractor hood is operated exclusively in the circulating-air mode.

Risk of fire!

- Grease deposits in the grease filter may catch fire.

Clean the grease filter at least every 2 months.

Never operate the appliance without the grease filter.

- Grease deposits in the grease filter may catch fire. Never work with naked flames close to the appliance (e.g. flambéing). Do not install the appliance near a heat-producing appliance for solid fuel (e.g. wood or coal) unless a closed, non-removable cover is available. There must be no flying sparks.
- Hot oil and fat can ignite very quickly. Never leave hot fat or oil unattended. Never use water to put out burning oil or fat. Switch off the hotplate. Extinguish flames carefully using a lid, fire blanket or something similar.
- The grease deposits in the grease filter may ignite. If the appliance operates beside a gas-fired appliance, a ventilation moulding must be attached when cooking. The ventilation moulding improves the extraction behaviour for gas-fired appliances. The ventilation moulding prevents small flames from going out as a result of a draft.

Risk of burns!

The accessible parts become very hot when in operation. Never touch hot parts. Keep children at a safe distance.

Risk of injury!

Components inside the appliance may have sharp edges. Wear protective gloves.

Risk of electric shock!

- A defective appliance may cause electric shock. Never switch on a defective appliance. Unplug the appliance from the mains or switch off the circuit breaker in the fuse box. Contact the after-sales service.
- Incorrect repairs are dangerous. Repairs may only be carried out and damaged power cables replaced by one of our trained after-sales technicians. If the appliance is defective, unplug the appliance from the mains or switch off the circuit breaker in the fuse box. Contact the after-sales service.
- Penetrating moisture may cause an electric shock. Do not use any high-pressure cleaners or steam cleaners.

Causes of damage

Risk of damage due to ingress of humidity into the electronic circuitry. Never clean operator controls with a wet cloth.

Surface damage due to incorrect cleaning. Clean stainless steel surfaces in the direction of the grain only. Do not use any stainless steel cleaners for operator controls.

Surface damage due to strong or abrasive cleaning agents. Never use strong and abrasive cleaning agents.

Environmental protection

Unpack the appliance and dispose of the packaging in an environmentally-responsible manner.

Environmental protection



This appliance is labelled in accordance with the European Directive 2012/19/EU concerning used electrical and electronic appliances (WEEE – waste electrical and electronic equipment). The guideline determines the framework for the return and recycling of used appliances as applicable.

Operating modes

This appliance can be used in exhaust-air mode or circulating-air mode.

Exhaust air mode



The air which is drawn in is cleaned by the grease filters and conveyed to the exterior by a pipe system.

Note: The exhaust air must not be conveyed into a functioning smoke or exhaust gas flue or into a shaft which is used to ventilate installation rooms which contain heating appliances.

- Before conveying the exhaust air into a non-functioning smoke or exhaust gas flue, obtain the consent of the heating engineer responsible.
- If the exhaust air is conveyed through the outer wall, a telescopic wall box should be used.

Air recirculation



The air which is drawn in is cleaned by the grease filters and an activated carbon filter, and is conveyed back into the kitchen.

Note: To bind odours in air recirculation mode, you must install an activated carbon filter. The different options for operating the appliance in air recirculation mode can be found in the brochure. Alternatively, ask your dealer. The required accessories are available from specialist retailers, from customer service or from the Online Shop.

Your new appliance

Your new appliance and its accessories are described in this section.

Downdraft ventilation

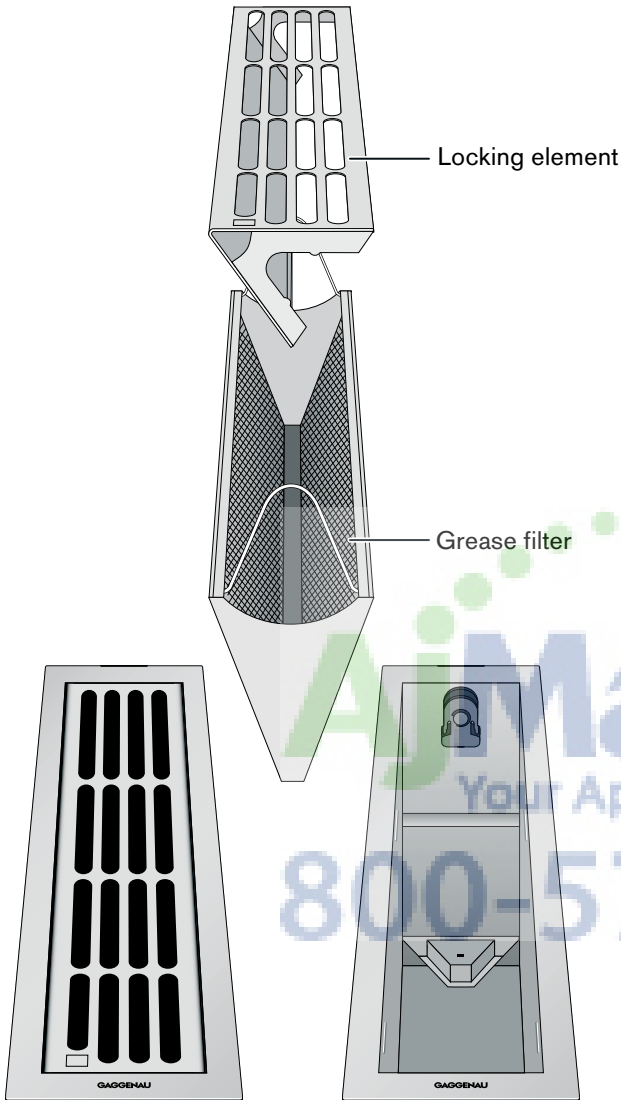

Note: The VL 414 downdraft ventilation can only be operated in combination with the AA 490 110 control knob. A maximum of 4 VL 414 can be connected to the AA 490 110. The operational entries apply for all open ventilation elements. This means: If you set the control knob to level 1, all open ventilation elements are operated at level 1.

Control knob

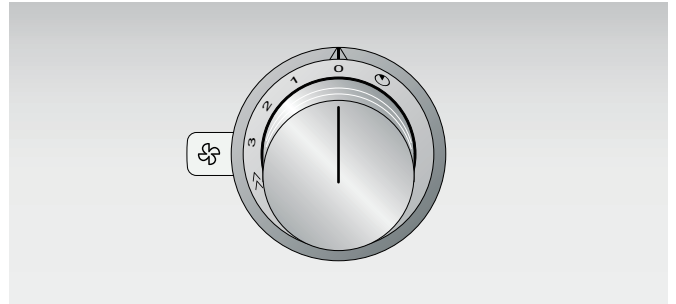

Use the control knob to select the fan speed.

0	Fan off
1	Fan speed 1
2	Fan speed 2
3	Fan speed 3
>>	Intensive mode
🕒	Run-on function

Visual signals of the luminous disc

The control knob has an illuminated ring with different display options. You can find further information in the section "What to do if there is a fault".

Display	Meaning
○	Off Appliance OFF (all ventilation elements closed)
●	Constant light Appliance ON (at least one ventilation element is open)
☀	Flashing Run-on function 🕒 ON (at least one ventilation element is open)
☀	Flashing After the intensive mode has elapsed and while the control knob is still at intensive mode >> and at least one ventilation element is open.
○	Illuminated ring off
●	Illuminated ring lit up
☀	Illuminated ring flashing

Special accessories

You can order the following special accessories from your specialist dealer:

AA 414 010 Ventilation moulding, for operating beside a gas-fired appliance VG 414/415/424/425

Only use the accessories as specified. The manufacturer accepts no liability if these accessories are used incorrectly.

Installation accessories

VA 420 000 Connection strip for combination with other Vario 400 appliances for flush installation

VA 420 001 Connection strip for combination with other Vario 400 appliances for flush installation with appliance cover/extension

VA 420 010 Connection strip for combination with other Vario 400 appliances for surface installation

VA 420 011 Connection strip for combination with other Vario 400 appliances for surface installation with appliance cover/extension

VA 450 110 Filler strip, 11 cm, for depth compensation for several Vario appliances

AD 724 040 Connecting piece for round pipe NW 125 mm. Additional adapter AD 724 041 required for lateral connection to VL 414.

AD 724 041 Connecting piece for round pipe NW 125 mm. Required for lateral connection to VL 414.

AD 854 046 Connecting piece for flat duct system with guidance fins 1 x NW 150 mm, flat

AS 070 000 Connecting pieces for lengthening when installing beside VK or VF

Operation

Before using for the first time

Observe the following information before using the appliance for the first time:

Thoroughly clean the appliance and the accessories.

Switching on

Three ventilation settings and an intensive mode >> are available for extraction.

1 Open the locking mechanisms.

Note: To switch the fan on, at least one locking mechanism must be open.

2 Press in the control knob and turn the control knob clockwise to the required fan function. The illuminated ring behind the control knob lights up.

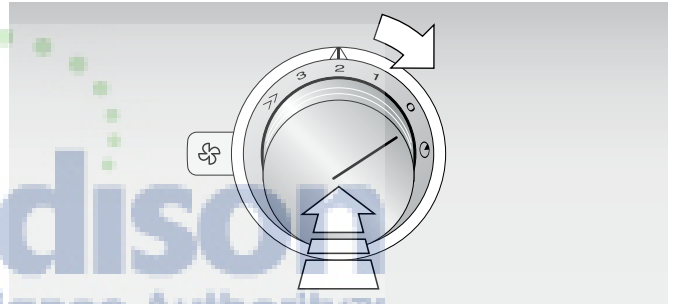

Intensive mode

The intensive mode runs for ten minutes. Once this time has elapsed, the ventilation system switches back to fan level 3. The illuminated ring behind the control knob flashes for as long as the control knob is at the intensive mode >> position after intensive mode has elapsed and at least 1 ventilation element is open.

Switching off

1 Turn the control knob to the 0 position.

2 Close the locking mechanisms.

Run-on function

Ideal for subsequently ventilating the kitchen area. The run-on function can only be used in level 2.

- 1 Open the locking mechanisms.
Note: To switch the fan on, at least one locking mechanism must be open.
- 2 Press in the control knob and turn the control knob anti-clockwise to the run-on function . The illuminated ring behind the control knob flashes.

The run-on time is ten minutes. Once this time has elapsed, the ventilation system switches off automatically.

Locking mechanism

Risk of burns!

The appliance becomes hot during operation. Only touch the locking mechanism in the marked area.

The ventilation elements can be opened and closed independently of each other. Open the locking mechanisms where you are cooking.

Note: To switch the fan on, at least one locking mechanism must be open.

Opening the locking mechanism

- 1 Press on the marked area  on the locking mechanism. The locking mechanism is unlocked.
- 2 Swivel the locking mechanism anti-clockwise and press it downwards until it snaps into place.

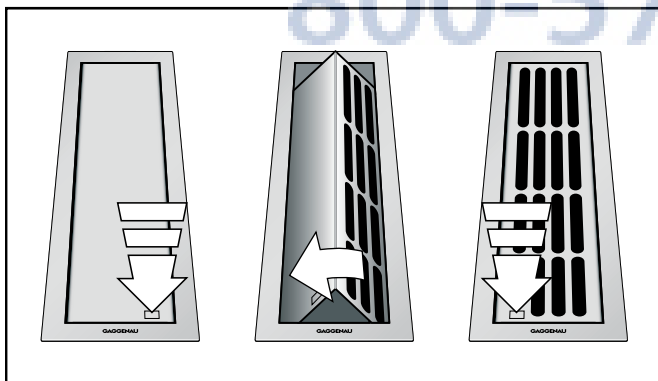

Closing the locking mechanism

- 1 Press on the marked area  on the locking mechanism. The locking mechanism is unlocked.
- 2 Swivel the locking mechanism clockwise and press it downwards until it snaps into [place].

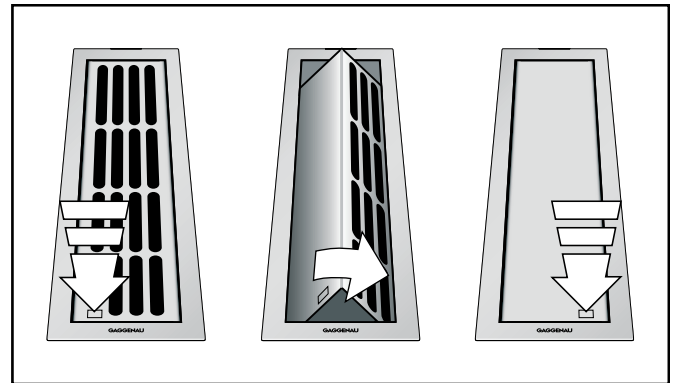

Ventilation moulding

If the downdraft ventilation operates beside a gas-fired appliance, a ventilation moulding AA 414 010 must be attached when cooking. The ventilation moulding improves the extraction behaviour for gas-fired appliances. The ventilation moulding prevents small flames from going out as a result of a draft.

Cleaning

⚠ Risk of burns!

The appliance becomes hot during operation. Allow the appliance to cool down before cleaning.

⚠ Risk of electric shock!

Penetrating moisture may cause an electric shock. Do not use any high-pressure cleaners or steam cleaners.

⚠ Risk of injury!

Components inside the appliance may have sharp edges. Wear protective gloves.

Caution! Risk of surface damage: Do not use these cleaners

- harsh or abrasive cleaning agents
- oven cleaners
- corrosive or aggressive cleaners, or those containing chlorine
- cleaning agents with a high alcohol content
- hard and scratchy sponges, brushes or scouring pads

If such an agent comes into contact with the appliance, wash it off immediately with water. Thoroughly wash out new sponge cloths before using them!

Cleaning the appliance

Note: Remove any jewellery from arms and hands before cleaning.

Clean the appliance after each time you use it but only once it has cooled down. Remove any overflowing liquid immediately and do not allow food residues to dry in.

The locking mechanism can be removed for cleaning; see section "Removing the metal grease filter". The locking mechanism can be cleaned in the dishwasher. Also clean the inside of the downdraft ventilation regularly. For stubborn dirt, you can use a special grease remover (order number 311297).

Appliance part/ surface	Recommended cleaning
----------------------------	----------------------

Stainless steel surfaces	Detergent solution – dry using a soft cloth. Only use a little water when cleaning – no water must get into the appliance.
--------------------------	--

On areas where dirt has dried in, allow a little water and washing-up liquid to soak in. Do not scour the dirt away.

Use our stainless steel cleaner to remove heavy soiling, yellowing that is caused by heat, or small patches of rust on the locking mechanism caused by cleaning it in the dishwasher (order number 311413).

Controls	Detergent solution – the cloth must not be too wet. Use a soft cloth to dry.
----------	--

Cleaning the metal mesh grease filters

⚠ Risk of fire!

Grease deposits in the grease filter may catch fire. **Clean the grease filter at least every 2 months.** Never operate the appliance without the grease filter.

Notes

- Do not use any aggressive, acidic or alkaline cleaning agents.
- When cleaning the metal mesh grease filters, also clean the holder for the metal mesh grease filters in the appliance using a damp cloth.
- The metal mesh grease filters can be cleaned in the dishwasher or by hand.

In the dishwasher:

Note: When cleaning the ventilation moulding in the dishwasher, light discolouration may occur. This does not have any effect on the function of the metal grease filter.

- Do not clean heavily soiled metal grease filters together with dishes.
- Place the metal grease filter loosely into the dishwasher. Do not let the metal grease filter become jammed.
- Place the metal grease filter into the dishwasher with its opening facing downwards.

By hand:

Note: You can use a special grease solvent for stubborn dirt. It can be ordered via the Online Shop.

- Soak the metal mesh grease filters in a hot soapy solution.
- Clean the filters with a brush and then rinse them thoroughly.
- Leave the metal mesh grease filters to drain.

Removing and refitting the metal grease filter

Removing the metal grease filter

- 1 Bring the locking mechanism to the mid-position and pull it upwards and out. The locking mechanism snaps out of the holder.

Notes

- Use a tea towel to remove the locking mechanism.
 - Risk of scratching when lifting out and setting down. Lift the locking mechanism straight upwards and do not tilt it.
- 2 Twist both retaining brackets upwards. Press the retaining brackets together slightly and downwards so that the metal grease filter loosens from the detent. Pull the metal grease filter upwards and out of the appliance.

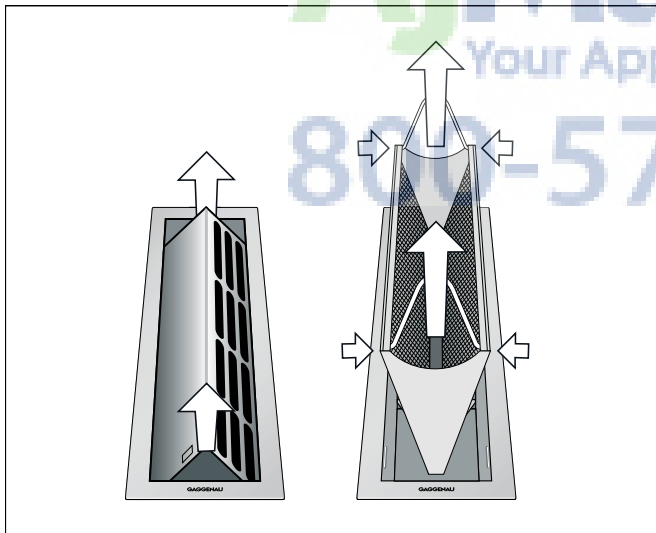

- 3 Clean the metal grease filter.
- 4 Clean the inside of the downdraft ventilation.

Installing the metal grease filter

- 1 Press the metal grease filter downwards until it snaps into the lateral detents.
- 2 Twist both retaining brackets downwards.
- 3 Press the locking mechanism downwards in the mid-position until it snaps into the two lateral detents with an audible "click".

Note: The □ symbol on the locking mechanism must be at the front.

Trouble shooting

Malfunctions often have simple explanations. Please read the following notes before calling the after-sales service.

Risk of electric shock!

Incorrect repairs are dangerous. Repairs may only be carried out and damaged power cables replaced by one of our trained after-sales technicians. If the appliance is defective, unplug the appliance from the mains or switch off the circuit breaker in the fuse box. Contact the after-sales service.

Malfunction table

Problem	Possible cause	Solution
The appliance does not work	The plug is not plugged in.	Connect the appliance to the electricity supply
	Power cut	Check whether other kitchen appliances are working
	Faulty fuse	Check in the fuse box to make sure that the fuse for the appliance is OK
Fan does not start up	All ventilation elements are closed	Open at least 1 ventilation element
Fan does not run, despite the ventilation element being open	Locking mechanism is fitted incorrectly	The  symbol on the locking mechanism must be at the front

After-sales service

Our after-sales service is there for you if your appliance needs to be repaired. We will always find the right solution in order to avoid unnecessary visits from a service technician.

When calling us, please give the product number (E no.) and the production number (FD no.) so that we can provide you with the correct advice. The rating plate containing these numbers is found on the underside of the front of the appliance. To access this, open the door of the cupboard in which the appliance is fitted.

You can make a note of the numbers of your appliance and the telephone number of the after-sales service in the space below to save time should it be required.

E no.	FD no.

After-sales service 

Please be aware that a visit by an after-sales engineer will be charged if a problem turns out to be the result of operator error, even during the warranty period.

Please find the contact data of all countries in the enclosed customer service list.

To book an engineer visit and product advice

- GB** 0844 89289988
Calls from a BT landline will be charged at up to 3 pence per minute. A call set-up fee of up to 6 pence may apply.
- IE** 01450 2655
- AU** 1300 727 421
- NZ** 09 477 0492

Trust the expertise of the manufacturer, and rest assured that the repair will be carried out by trained service technicians using original spare parts for your domestic appliance.

Índice

Indicaciones de seguridad importantes	14
Protección del medio ambiente	16
Evacuación ecológica	16
Modos de funcionamiento	16
Funcionamiento en salida de aire al exterior	16
Funcionamiento con recirculación de aire	16
Su nuevo aparato	17
Ventilación de la zona de cocción	17
Maneta de mando	17
Indicación en el anillo luminoso	17
Accesorios especiales	18
Accesorio de instalación	18
Manejo	18
Antes del primer uso	18
Conectar	18
Apagar	18
Función de marcha en inercia	19
Elemento de cierre	19
Carril de circulación del aire	19
Limpieza	20
Limpieza del aparato	20
Limpiar el filtro de metal antigrasa	20
Desmontar y montar el filtro metálico antigrasa	21
¿Anomalías - como reaccionar?	22
Servicio de Asistencia Técnica	22

Encontrará más información sobre productos, accesorios, piezas de repuesto y servicios en internet: www.gaggenau.com y también en la tienda online: www.gaggenau-eshop.com

⚠ Indicaciones de seguridad importantes

Leer con atención las siguientes instrucciones. Solo así se puede manejar el aparato de forma correcta y segura. Conservar las instrucciones de uso y montaje para utilizarlas más adelante o para posibles futuros compradores.

Solamente un montaje profesional conforme a las instrucciones de montaje puede garantizar un uso seguro del aparato. El instalador es responsable del funcionamiento perfecto en el lugar de instalación.

Este aparato ha sido diseñado para uso doméstico. Este aparato no puede usarse en exteriores. Vigilarlo mientras está funcionando. El fabricante no asume ninguna responsabilidad en caso de daños derivados de un uso indebido o un manejo incorrecto.

Este aparato puede ser utilizado por niños a partir de 8 años y por personas con limitaciones físicas, sensoriales o psíquicas, o que carezcan de experiencia y conocimientos, siempre y cuando sea bajo la supervisión de una persona responsable de su seguridad o que le haya instruido en el uso correcto del aparato siendo consciente de los daños que se pudieran ocasionar.

No dejar que los niños jueguen con el aparato. La limpieza y el mantenimiento rutinario no deben encomendarse a los niños a menos que sean mayores de 8 años y lo hagan bajo supervisión.

Mantener los niños menores de 8 años alejados del aparato y del cable de conexión.

No aspirar materiales y vapores peligrosos o explosivos.

Asegurarse de que no accedan piezas pequeñas o líquidos en el aparato.

Comprobar el aparato al sacarlo de su embalaje. El aparato no debe conectarse en caso de haber sufrido daños durante el transporte.

Este aparato no está previsto para el funcionamiento con un reloj temporizador externo o un mando a distancia.

¡Peligro de asfixia!

El material de embalaje es peligroso para los niños. No dejar que los niños jueguen con el material de embalaje.

¡Peligro mortal!

Los gases de combustión que se vuelven a aspirar pueden ocasionar intoxicaciones.

Garantice una entrada de aire suficiente si el aparato se emplea en modo de funcionamiento en salida de aire al exterior junto con un equipo calefactor dependiente del aire del recinto de instalación.

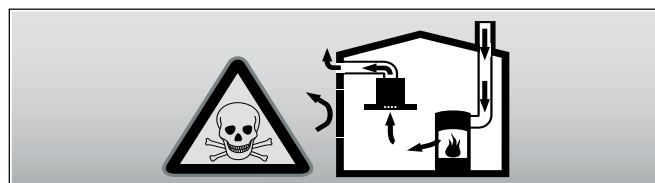

Los equipos calefactores que dependen del aire del recinto de instalación (p. ej., calefactores de gas, aceite, madera o carbón, calentadores de salida libre, calentadores de agua) adquieren aire de combustión del recinto de instalación y evacuan los gases de escape al exterior a través de un sistema extractor (p. ej., una chimenea).

En combinación con una campana extractora conectada se extrae aire de la cocina y de las habitaciones próximas; sin una entrada de aire suficiente se genera una depresión. Los gases venenosos procedentes de la chimenea o del hueco de ventilación se vuelven a aspirar en las habitaciones.

- Por tanto, asegurarse de que siempre haya una entrada de aire suficiente.
- Un pasamuros de entrada/salida de aire no es garantía por sí solo del cumplimiento del valor límite.

A fin de garantizar un funcionamiento seguro, la depresión en el recinto de instalación de los equipos calefactores no debe superar 4 Pa (0,04 mbar). Esto se consigue si, mediante aberturas que no se pueden cerrar, p. ej., en puertas, ventanas, en combinación con un pasamuros de entrada/salida de aire o mediante otras medidas técnicas, se puede

hacer recircular el aire necesario para la combustión.

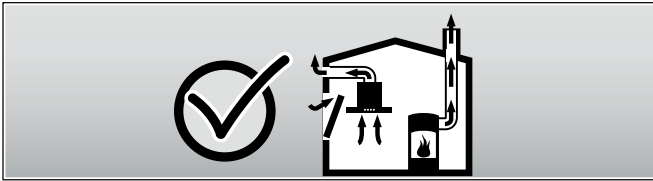

Pedir siempre asesoramiento al técnico competente de su región, que estará en condiciones de evaluar todo el sistema de ventilación de su hogar y recomendarle las medidas adecuadas en materia de ventilación.

Si la campana extractora se utiliza exclusivamente en funcionamiento en recirculación, no hay limitaciones para el funcionamiento.

¡Peligro de incendio!

- Los depósitos de grasa del filtro de grasas pueden prenderse.

Los filtros de grasa deben limpiarse por lo menos cada 2 meses.

No usar nunca el aparato sin filtro de grasa.

- Los depósitos de grasa del filtro de grasas pueden prenderse. Nunca trabaje con una llama directa cerca del aparato (p. ej., flambeo). Instalar el aparato cerca de un equipo calefactor para combustibles sólidos (p. ej., madera o carbón) solo si se dispone de una cubierta cerrada no desmontable. No deben saltar chispas.
- El aceite caliente y la grasa se inflaman con facilidad. Estar siempre pendiente del aceite caliente y de la grasa. No apagar nunca con agua un fuego. Apagar la zona de cocción. Sofocar con cuidado las llamas con una tapa, una tapa extintora u otro medio similar.
- Los restos de grasa en el filtro antigrasa pueden inflamarse. Si se utiliza el aparato junto a un aparato de gas, deberá colocarse durante la cocción un carril de circulación del aire. El carril de circulación del aire mejora el comportamiento de aspiración con aparatos de gas. El carril de circulación del aire impide que las llamas pequeñas se apaguen por una corriente de aire.

¡Peligro de quemaduras!

Las partes accesibles se calientan durante el funcionamiento. No tocar nunca las partes calientes. No dejar que los niños se acerquen.

¡Peligro de lesiones!

Las piezas internas del aparato pueden tener bordes afilados. Usar guantes protectores.

¡Peligro de descarga eléctrica!

- Un aparato defectuoso puede ocasionar una descarga eléctrica. No conectar nunca un aparato defectuoso. Desenchufar el aparato de la red o desconectar el fusible de la caja de fusibles. Avisar al Servicio de Asistencia Técnica.
- Las reparaciones inadecuadas son peligrosas. Las reparaciones y la sustitución de cables de conexión defectuosos solo pueden ser efectuadas por personal del Servicio de Asistencia Técnica debidamente instruido. Si el aparato está averiado, desenchufarlo de la red o desconectar el fusible de la caja de fusibles. Avisar al Servicio de Asistencia Técnica.
- La humedad interior puede provocar una descarga eléctrica. No utilizar ni limpiadores de alta presión ni por chorro de vapor.

Causas de daños

Peligro de daños por humedad en el interior del sistema electrónico. No limpiar nunca los elementos de mando con un paño húmedo.

Daños en la superficie en caso de limpieza indebida. Limpiar las superficies de acero inoxidable siempre en la dirección del pulido. No utilizar limpiadores específicos para acero inoxidable para la limpieza de los elementos de mando.

Daños en la superficie en caso de utilizar productos de limpieza abrasivos o corrosivos. No utilizar nunca productos de limpieza abrasivos o corrosivos.

Protección del medio ambiente

Extraiga el producto del embalaje y elimine el embalaje respetando el medio ambiente.

Evacuación ecológica



Este aparato se ha construido conforme a la directiva europea 2012/19/CE acerca de aparato eléctricos y electrónicos usados (WEEE – waste electrical and electronic equipment). La Directiva marca el ámbito para una retirada y aprovechamiento de los aparatos usados válidos en toda la UE.

Modos de funcionamiento

Este aparato puede utilizarse en funcionamiento con salida de aire o en recirculación.

Funcionamiento en salida de aire al exterior



El aire aspirado se depura a través de filtros antigrasa y se evacua al exterior mediante un sistema de conductos.

Nota: La salida de aire no debe transmitirse ni a una chimenea de humos o gases de escape en servicio ni a un hueco que sirva como ventilación de los recintos de instalación de equipos calefactores.

- Si la salida de aire se va a evacuar en una chimenea de humos o gases de escape que no está en servicio, será necesario contar previamente con la aprobación correspondiente del técnico competente de la zona.
- Si la salida de aire se evacua mediante la pared exterior, se deberá utilizar un pasamuros telescópico.

Funcionamiento con recirculación de aire



El aire aspirado se depura a través de filtros antigrasa y un filtro de carbono activo y se vuelve a suministrar a la cocina.

Nota: Para neutralizar los olores durante el funcionamiento con recirculación de aire debe montarse un filtro de carbono activo. Para conocer todas las posibilidades que ofrece el funcionamiento con recirculación de aire del aparato, remitirse a la documentación correspondiente o consultar en un comercio especializado. Los accesorios necesarios para tal fin pueden adquirirse en comercios especializados, en el servicio de asistencia técnica o en la tienda en línea.

Su nuevo aparato

En este apartado le presentamos su nuevo aparato y sus accesorios.

Ventilación de la zona de cocción

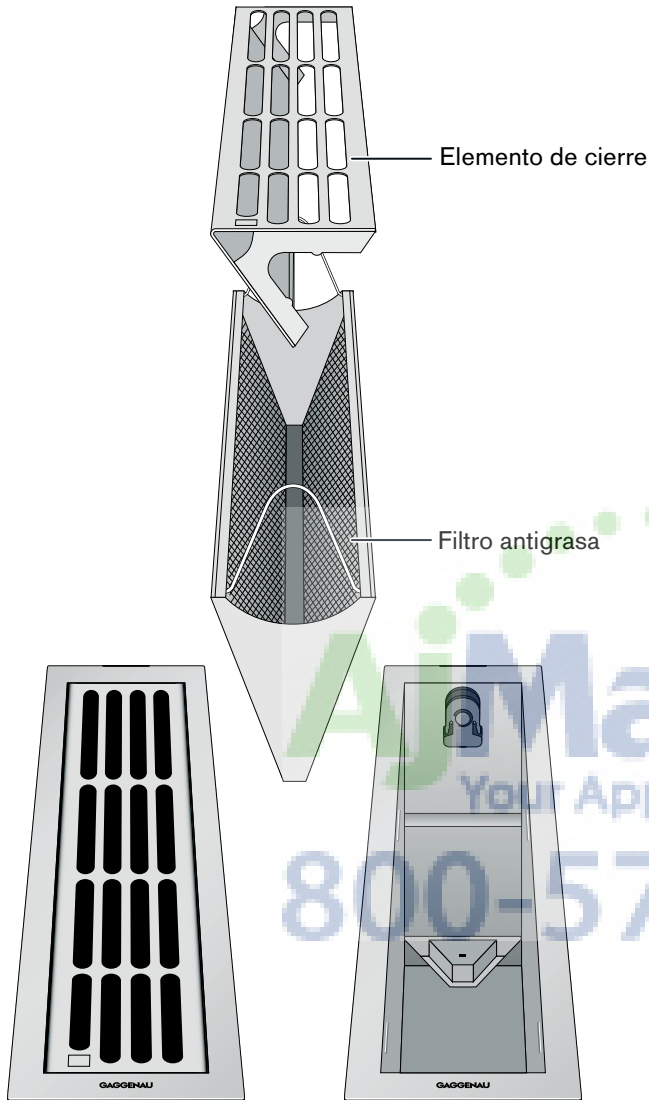

Nota: La ventilación de la zona de cocción VL 414 solo puede utilizarse en combinación con el mando de control AA 490 110. Al AA 490 110 pueden conectarse máximo cuatro VL 414. Las especificaciones de manejo son válidas para todos los elementos de ventilación abiertos. Es decir, si coloca el mando de control en el nivel 1, todos los elementos de ventilación abiertos funcionarán al nivel 1.

Maneta de mando

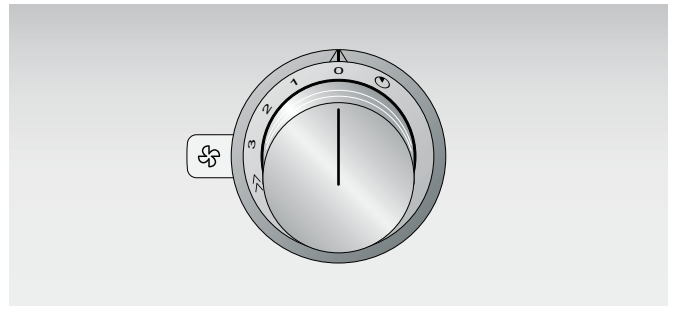

Seleccione el nivel de ventilador con el mando de control.

0	Ventilador apagado
1	Nivel de ventilador 1
2	Nivel de ventilador 2
3	Nivel de ventilador 3
>>	Nivel intensivo
☉	Función de marcha en inercia

Indicación en el anillo luminoso

Los mandos de control disponen de un anillo luminoso con distintas posibilidades de indicación. En el capítulo "¿Qué hacer en caso de avería?" hay más consejos y advertencias.

Display	Significado
○ Apagado	Aparato apagado (todos los elementos de ventilación están cerrados)
● Luz permanente	Aparato conectado (por lo menos un elemento de ventilación está abierto)
☀ Intermitente	Función de marcha en inercia ☉ conectada (por lo menos un elemento de ventilación está abierto)
☀ Intermitente	Una vez finalizado el ciclo de nivel intensivo, mientras el mando de control se encuentre en la posición de nivel intensivo >> y por lo menos un elemento de ventilación esté abierto.

- Anillo luminoso apagado
- Anillo luminoso iluminado
- ☀ Anillo luminoso parpadeando

Accesorios especiales

En su comerciante especializado, puede adquirir el accesorio indicado a continuación:

AA 414 010 Carril de circulación del aire, para el funcionamiento junto a un aparato de gas VG 414/415/424/425

Utilice el accesorio tal como se ha prescrito. El fabricante no se hace responsable por un uso incorrecto.

Accesorio de instalación

VA 420 000 Listón de unión para la combinación de diferentes aparatos Vario de la serie 400 en montaje al ras

VA 420 001 Listón de unión para la combinación de diferentes aparatos Vario de la serie 400 en montaje al ras con cubierta de aparato / listón de compensación

VA 420 010 Listón de unión para la combinación de diferentes aparatos Vario de la serie 400 en montaje superpuesto

VA 420 011 Listón de unión para la combinación de diferentes aparatos Vario de la serie 400 en montaje superpuesto con cubierta de aparato / listón de compensación

VA 450 110 Barra de compensación de 11 cm para la compensación de profundidad en diversos aparatos Vario

AD 724 040 Racores de empalme para el canal redondo NW 125 mm. Para la conexión lateral al VL 414 se requiere también el adaptador AD 724 041.

AD 724 041 Racores de empalme para el canal redondo NW 125 mm. Necesario para la conexión lateral al VL 414.

AD 854 046 Racor de empalme para sistema de conductos planos con lamas de circulación de aire 1 x NW 150 mm, plano

AS 070 000 Racores de empalme como alargadores durante el montaje junto a VK o VF

Manejo

Antes del primer uso

Tenga en cuenta la siguiente indicación antes de utilizar el aparato por primera vez:

Limpiar a fondo el aparato y los accesorios.

Conectar

Para la aspiración existen tres niveles de ventilador y un nivel intensivo >>>.

1 Abrir el elemento de cierre.

Nota: Para que se conecte el ventilador debe estar abierto por lo menos un elemento de cierre.

2 Presionar el mando de control y girarlo hacia la derecha hasta alcanzar el nivel de ventilador deseado.

El anillo luminoso detrás del mando de control se ilumina.

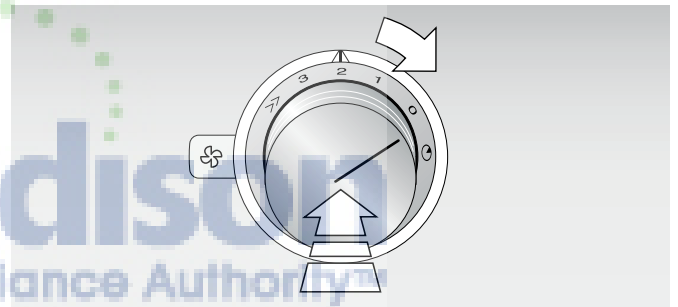

Nivel intensivo

El nivel intensivo funciona durante diez minutos. Una vez transcurrido ese tiempo, la ventilación vuelve automáticamente al nivel 3. El anillo luminoso detrás del mando de control parpadea mientras el mando de control se encuentre en la posición de nivel intensivo >>> una vez finalizado el ciclo del nivel intensivo y por lo menos un elemento de ventilación esté abierto.

Apagar

1 Girar el mando de control hasta la posición 0.

2 Cerrar el elemento de cierre.

Función de marcha en inercia

Ideal para ventilar posteriormente la zona de la cocina. La función de marcha en inercia solo es posible en el nivel 2.

- 1 Abrir el elemento de cierre.

Nota: Para que se conecte el ventilador debe estar abierto por lo menos un elemento de cierre.

- 2 Presionar el mando de control y girarlo hacia la izquierda hasta la posición de función de marcha en inercia . El anillo luminoso detrás del mando de control parpadea.

El tiempo de desconexión automática es de diez minutos. Una vez transcurrido ese tiempo, la ventilación se apagará automáticamente.

Elemento de cierre

 ¡Peligro de quemaduras!

El aparato se calienta durante el funcionamiento. El elemento de cierre solo debe tocarse por las zonas marcadas.

Los elementos de ventilación pueden abrirse y cerrarse independientemente los unos de los otros. Abrir el elemento de cierre allí donde se desee cocinar.

Nota: Para que se conecte el ventilador debe estar abierto por lo menos un elemento de cierre.

Abrir el elemento de cierre

- 1 Presionar sobre la zona marcada  en el elemento de cierre. El elemento de cierre se desbloquea.
- 2 Girar el elemento de cierre hacia la izquierda y presionar hacia abajo hasta que encaje.

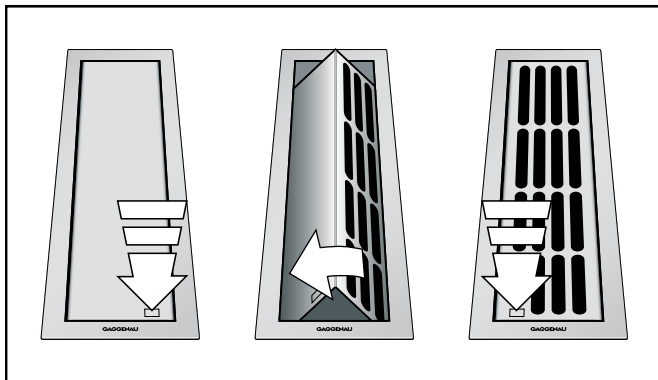

Cerrar el elemento de cierre

- 1 Presionar sobre la zona marcada  en el elemento de cierre. El elemento de cierre se desbloquea.
- 2 Girar el elemento de cierre hacia la derecha y presionar hacia abajo hasta que encaje.

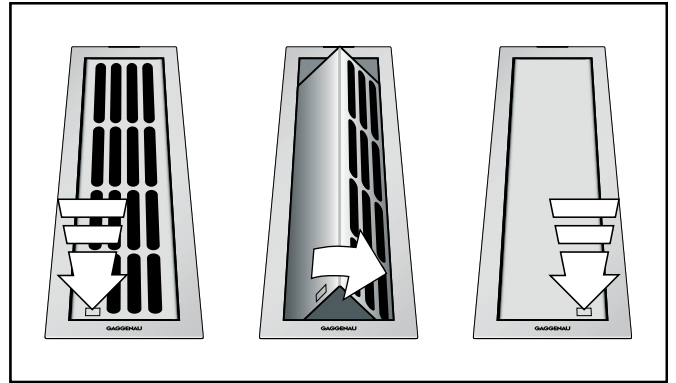

Carril de circulación del aire

Si se utiliza la ventilación de la zona de cocción junto a un aparato de gas, deberá colocarse durante la cocción un carril de circulación del aire AA 414 010 sobre el aparato de gas. El carril de circulación del aire mejora el comportamiento de aspiración en aparatos de gas. El carril de circulación del aire impide que las llamas pequeñas se apaguen por una corriente de aire.

AM Madison
Your Appliance Authority™
800-570-3355

Limpieza

⚠ ¡Peligro de quemaduras!

El aparato se calienta durante el funcionamiento. Antes de proceder a la limpieza del aparato, dejar que se enfríe.

⚠ ¡Peligro de descarga eléctrica!

La humedad interior puede provocar una descarga eléctrica. No utilizar ni limpiadores de alta presión ni por chorro de vapor.

⚠ ¡Peligro de lesiones!

Las piezas internas del aparato pueden tener bordes afilados. Usar guantes protectores.

¡Atención! Daños superficiales: No use los medios de limpieza siguientes

- Productos de limpieza abrasivos o bien agresivos
- Limpiadores para hornos
- Limpiadores cáusticos, con cloro o agresivos
- Limpiadores con un alto contenido de alcohol
- Esponjas de fregar, cepillos o bien estropajos duros o abrasivos

Si el aparato entra en contacto con estos medios, lavelo inmediatamente con agua.

¡Antes del uso lave siempre las esponjas nuevas!

Limpieza del aparato

Nota: Antes de proceder a la limpieza es imprescindible quitarse cualquier joya que se lleve en las manos y brazos.

Limpiar el aparato después de cada uso solo cuando se haya enfriado. Retirar de inmediato los líquidos que rebosen; no dejar secar ningún resto de alimento.

El elemento de cierre puede retirarse para su limpieza. Para ello, consúltese el capítulo "Desmontaje del filtro metálico antigrasa". El elemento de cierre puede lavarse en el lavavajillas. Limpiar también con asiduidad el área interior del extractor de superficie. En caso de suciedad fuertemente incrustada se puede utilizar un disolvente de grasa (número de pedido 311297).

Parte del aparato/superficie	Limpieza recomendada
------------------------------	----------------------

Superficies de acero inoxidable	Agua con un poco de jabón. Secar seguidamente con un paño suave. Utilizar muy poca agua para la limpieza; no debe penetrar agua en el aparato. Remojar las partes secas con poca agua y un poco de jabón lavavajillas; no frotar. Para eliminar cualquier suciedad incrustada, el color amarillento provocado por el calor o los pequeños puntos de corrosión en el elemento de cierre causados por el uso del lavavajillas, es necesario emplear nuestro limpiador para acero fino (número de pedido 311413).
Mandos	Agua con un poco de jabón. El trapo no debe estar demasiado mojado. Secar con un paño suave.

Limpiar el filtro de metal antigrasa

⚠ ¡Peligro de incendio!

Los depósitos de grasa del filtro de grasas pueden prenderse.

Los filtros de grasa deben limpiarse por lo menos cada 2 meses.

No usar nunca el aparato sin filtro de grasa.

Notas

- No utilizar productos de limpieza agresivos a base de ácidos o lejía.
- Al limpiar los filtros de metal antigrasa, limpiar también el soporte de los filtros de metal antigrasa en el aparato con un paño húmedo.
- Los filtros de metal antigrasa se pueden limpiar a mano o en el lavavajillas.

En el lavavajillas:

Nota: La limpieza en el lavavajillas podría conllevar ligeras decoloraciones. Esto no afecta al funcionamiento normal de los filtros de metal para grasa.

- No lavar los filtros de metal para grasa junto con el resto de la vajilla si están muy sucios.
- Colocar debidamente los filtros de metal para grasa en el lavavajillas. Los filtros de metal para grasa no deben quedar aprisionados.
- Colocar debidamente los filtros metálicos antigrasa en el lavavajillas con la abertura hacia abajo.

A mano:

Nota: En caso de suciedad fuertemente incrustada se puede utilizar un disolvente de grasa. Se puede solicitar a través de la tienda on-line.

- Remojar los filtros de metal antigrasa en agua caliente con jabón.
- Utilizar un cepillo para la limpieza y a continuación enjuagar bien los filtros.
- Dejar escurrir los filtros de metal antigrasa.

Montaje del filtro metálico antigrasa

- 1 Presionar el filtro metálico antigrasa hacia abajo hasta que encaje en los bloqueos laterales.
- 2 Girar hacia abajo ambos estribos de sujeción.
- 3 Presionar el elemento de cierre hacia abajo en la posición central hasta que encaje en ambos soportes laterales y se oiga un "clic".

Nota: El símbolo □ en el elemento de cierre debe estar delante.

Desmontar y montar el filtro metálico antigrasa

Desmontaje del filtro metálico antigrasa

- 1 Colocar el elemento de cierre en la posición central y tirar hacia arriba para extraerlo. El elemento de cierre se balancea fuera del soporte.

Notas

- Utilizar un trapo de cocina para extraer el elemento de cierre.
 - Peligro de arañazos al extraer el filtro hacia arriba y sacarlo. Extraer el elemento de cierre en línea recta hacia arriba y no inclinarlo.
- 2 Girar hacia arriba ambos estribos de sujeción. Presionar ligeramente los estribos de sujeción hacia abajo para que el filtro metálico antigrasa se suelte del bloqueo. Tirar del filtro metálico antigrasa hacia arriba para extraerlo del aparato.

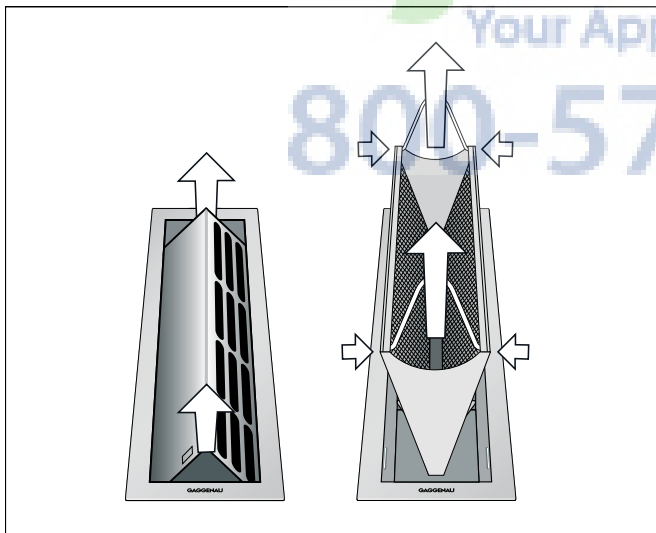

- 3 Limpiar el filtro metálico antigrasa.
- 4 Limpiar el área interior del extractor de superficie.

¿Anomalías - como reaccionar?

Muchas veces usted mismo podrá eliminar las fallas que se presenten. Antes de llamar el servicio al cliente, tenga en cuenta las siguientes indicaciones.

¡Peligro de descarga eléctrica!

Las reparaciones inadecuadas son peligrosas. Las reparaciones y la sustitución de cables de conexión defectuosos solo pueden ser efectuadas por personal del Servicio de Asistencia Técnica debidamente instruido. Si el aparato está averiado, desenchufarlo de la red o desconectar el fusible de la caja de fusibles. Avisar al Servicio de Asistencia Técnica.

Tabla de averías

Avería	Posible causa	Solución
El aparato no funciona	El enchufe no está conectado a la red	Enchufar el aparato a la red eléctrica
	Corte en el suministro eléctrico	Comprobar si los demás electrodomésticos de cocina funcionan
	El fusible está defectuoso	Comprobar en la caja de fusibles si el fusible del aparato está en correcto estado
El ventilador no funciona	Todos los elementos de ventilación están cerrados	Por lo menos un elemento de ventilación abierto
El ventilador no funciona, a pesar de que un elemento de ventilación está abierto	El elemento de cierre no está correctamente montado	El símbolo <input type="checkbox"/> en el elemento de cierre debe estar delante

Servicio de Asistencia Técnica

Nuestro Servicio de Asistencia Técnica se encuentra a su disposición siempre que necesite la reparación de su aparato. Encontraremos la solución correcta; también a fin de evitar la visita innecesaria de un técnico de servicio.

Indicar el número de producto (E-Nr.) y el de fabricación (FD-Nr.) para obtener un asesoramiento cualificado. La placa de características con los correspondientes números se encuentra en la parte delantera del aparato. Para acceder a ella, abrir la puerta del mueble en el que está empotrado el aparato.

A fin de evitarse molestias llegado el momento, le recomendamos anotar los datos de su aparato así como el número de teléfono del Servicio de Asistencia Técnica en el siguiente apartado.

N.º de producto	N.º de fabricación
Servicio de Asistencia Técnica	

Recuerde que, en caso de manejo incorrecto, la asistencia del personal del Servicio de Asistencia Técnica no es gratuita, incluso si todavía está dentro del período de garantía.

Las señas de las delegaciones internacionales figuran en la lista adjunta de centros y delegaciones del Servicio de Asistencia Técnica Oficial.

Solicitud de reparación y asesoramiento en caso de averías

E 902 30 30 44

Confíe en la competencia del fabricante. De esa forma se asegura de que la reparación se lleva a cabo por personal técnico debidamente instruido, equipado con las piezas originales y de repuesto necesarias para su aparato.

Índice

Instruções de segurança importantes	24
Protecção do meio ambiente	26
Eliminação ecológica	26
Tipos de funcionamento	26
Função com exaustão de ar	26
Modo de funcionamento da circulação de ar	26
O seu aparelho novo	27
Ventilação de bancada	27
Botão de comando	27
Indicação no anel luminoso	27
Acessórios especiais	28
Acessórios de instalação	28
Utilização	28
Antes da primeira utilização	28
Ligar	28
Desligar	28
Função de avanço	28
Elemento de fecho	29
Calha de condução de ar	29
Limpeza	29
Limpeza do aparelho	29
Limpeza dos filtros metálicos de gorduras	30
Desmontar e montar o filtro de gordura metálico	30
Falhas – o que fazer?	31
Serviço de Assistência Técnica	31

Obtenha mais informações relativas a produtos, acessórios, peças sobresselentes e Assistência Técnica na Internet: www.gaggenau.com e na loja Online: www.gaggenau-eshop.com

⚠️ Instruções de segurança importantes

Leia atentamente o presente manual. Só assim poderá utilizar o seu aparelho de forma segura e correcta. Guarde as instruções de utilização e montagem para consultas futuras ou para futuros utilizadores.

Só com uma montagem especializada e em conformidade com as instruções de montagem, pode ser garantida a segurança durante a utilização. O instalador é responsável pelo funcionamento correcto no local de montagem.

Este aparelho foi concebido apenas para uso doméstico. O aparelho não foi concebido para o funcionamento no exterior. Vigie o aparelho durante o funcionamento. O fabricante não é responsável por danos provocados pela utilização inadequada ou por manuseamento errado.

Este aparelho pode ser usado por crianças com mais de 8 anos e por pessoas com limitações físicas, sensoriais ou mentais ou com pouca experiência ou conhecimentos, se estiverem sob vigilância de uma pessoa responsável pela sua segurança ou tiverem sido instruídas acerca da utilização segura do aparelho e tiverem compreendido os perigos decorrentes da sua utilização.

As crianças não devem brincar com o aparelho. As tarefas de limpeza e manutenção por parte do utilizador não devem ser efectuadas por crianças, a não ser que tenham mais de 8 anos e estejam sob vigilância.

As crianças menores de 8 anos devem manter-se afastadas do aparelho e do cabo de ligação.

Não podem ser aspirados substâncias e vapores perigosos ou explosivos.

Não permita a entrada de partículas ou líquidos no aparelho.

Examine o aparelho depois de o desembalar. Se forem detectados danos de transporte, não ligue o aparelho.

Este aparelho não foi previsto para ser utilizado com um temporizador externo ou um telecomando externo.

Perigo de asfixia!

O material de embalagem é perigoso para as crianças. Nunca deixe as crianças brincarem com o material de embalagem.

Perigo de vida!

Os gases de combustão aspirados podem levar a intoxicação.

Certifique-se de que há sempre reposição de ar fresco suficiente quando o aparelho é utilizado no modo de exaustão em conjunto com equipamentos de aquecimento que consomem o ar ambiente.

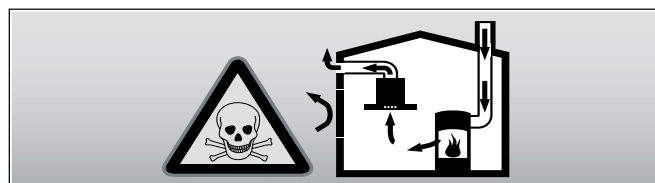

Os equipamentos de aquecimento que consomem o ar ambiente (p. ex. sistemas de aquecimento a gás, óleo, lenha ou carvão, esquentadores, cilindros) utilizam para a combustão o ar do local de montagem e transportam os gases de combustão para o exterior através de um sistema de exaustão (p. ex. uma chaminé).

Quando o exaustor está ligado, retira o ar ambiente à cozinha e aos espaços adjacentes - sem ar suficiente é criada uma pressão negativa. Os gases tóxicos da chaminé ou da conduta de extração voltam a ser aspirados para os espaços de habitação.

- Por isso, tem que existir sempre a reposição de ar fresco suficiente no local da instalação.
- Uma caixa de entrada/exaustão de ar, só por si, não garante a manutenção do valor limite.

O funcionamento sem perigos só é possível se a pressão negativa no local da instalação do fogão não ultrapassar os 4 Pa (0,04 mbar). Isto pode ser conseguido se o ar necessário para a combustão puder ser repostado através de aberturas que não fechem (p. ex. portas, janelas), em ligação com uma caixa de

entrada/exaustão de ar, que permitam uma circulação de ar suficiente para a combustão.

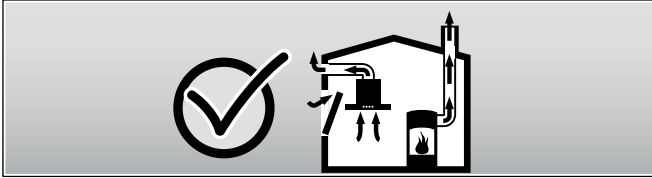

Consulte sempre a entidade responsável para avaliar a interligação da ventilação de toda a casa e sugerir as medidas adequadas de ventilação.

Se o exaustor funcionar exclusivamente em circulação de ar, não existe qualquer limitação na sua utilização.

Perigo de incêndio!

- A gordura acumulada no filtro pode incendiar-se.
Limpar o filtro de gorduras pelo menos de 2 em 2 meses .
Nunca utilizar o aparelho sem filtro de gorduras.
- A gordura acumulada no filtro pode incendiar-se. Nunca trabalhe com uma chama aberta perto do aparelho (p. ex. flambear). Instalar o aparelho perto de um fogão para combustíveis sólidos (p.ex. madeira ou carvão), somente se existir no local uma cobertura fechada e não retirável. Não pode haver fagulhas a voar.
- O óleo e a gordura quentes incendeiam-se rapidamente. Nunca deixe óleo ou gordura quentes sem vigilância. Nunca apague fogo com água. Desligue a zona de cozinhar. Abafe as chamas com uma tampa, manta de amianto ou um objecto equivalente.
- A gordura depositada no filtro de gordura pode incendiar-se. Se o aparelho funcionar junto de um aparelho a gás, é necessária uma calha de condução de ar durante a cozedura. A calha de condução de ar melhora a capacidade de aspiração dos aparelhos a gás. A calha de condução de ar impede o fluxo de ar de apagar chamas pequenas.

Perigo de queimaduras!

As peças que se encontram acessíveis ficam quentes durante o funcionamento do aparelho. Nunca toque nas peças quentes. Manter fora do alcance das crianças.

Perigo de ferimentos!

Os componentes interiores do aparelho podem ter arestas vivas. Use luvas de proteção.

Perigo de choque eléctrico!

- Um aparelho avariado pode causar choques eléctricos. Nunca ligue um aparelho avariado. Puxe a ficha da tomada ou desligue o disjuntor no quadro eléctrico. Contacte o Serviço de Assistência Técnica.
- As reparações indevidas são perigosas. As reparações e substituições de cabos danificados só podem ser efectuadas por técnicos especializados do Serviço de Assistência Técnica. Se o aparelho estiver avariado, puxe a ficha da tomada ou desligue o disjuntor no quadro eléctrico. Contacte o Serviço de Assistência Técnica.
- A humidade que se infiltra no aparelho pode dar origem a um choque eléctrico. Não utilize aparelhos de limpeza a alta pressão ou de limpeza a vapor.

Causas de danos

Perigo de danificação devido a humidade que penetra no sistema electrónico. Nunca limpar os elementos de comando com um pano húmido.

Danos na superfície devido a uma limpeza incorreta. Limpar as superfícies de aço inoxidável apenas no sentido do polimento. Não usar produto de limpeza para aço inoxidável nos elementos de comando.

Danos na superfície devido a produtos de limpeza agressivos ou abrasivos. Nunca usar produtos de limpeza agressivos ou abrasivos.

Protecção do meio ambiente

Tire o aparelho da embalagem e elimine a mesma de forma ecológica.

Eliminação ecológica



Este aparelho cumpre os requisitos da directiva europeia 2012/19/CE relativa aos resíduos de equipamentos eléctricos e electrónicos (WEEE – waste electrical and electronic equipment). Esta directiva define o âmbito de retoma e reciclagem dos resíduos de equipamentos válido a nível europeu.

Tipos de funcionamento

Este aparelho pode ser utilizado em modo de exaustão ou de recirculação de ar.

Função com exaustão de ar



O ar aspirado é limpo na sua passagem pelo filtro de gordura e encaminhado para o exterior através de um sistema de tubagem.

Nota: O ar evacuado não pode ser encaminhado por uma chaminé de exaustão de fumos ou de gases queimados em funcionamento, nem por uma caixa de ar que sirva de ventilação de locais com lareiras instaladas.

- Caso o ar evacuado tenha de ser encaminhado por uma chaminé de exaustão de fumos ou de gases queimados que não esteja em funcionamento, é necessária uma autorização da entidade supervisora da instalação dos aparelhos de queima.
- Se o ar evacuado for encaminhado através da parede exterior, deve ser utilizada uma caixa mural telescópica.

Modo de funcionamento da circulação de ar



O ar aspirado é limpo através dos filtros de gordura e um filtro de carvão ativado, e é novamente conduzido para a cozinha.

Nota: Para reter os odores no modo de funcionamento da circulação de ar, tem de montar um filtro de carvão ativado. Consulte os prospectos ou dirija-se ao seu retalhista especializado, para se informar acerca das diferentes possibilidades de operar o aparelho no modo de funcionamento da circulação de ar. Pode obter os acessórios necessários para o efeito no comércio especializado, no serviço de assistência ou na loja online.

O seu aparelho novo

Nesta secção vai conhecer o seu aparelho novo e encontrar informações relativamente aos acessórios.

Ventilação de bancada

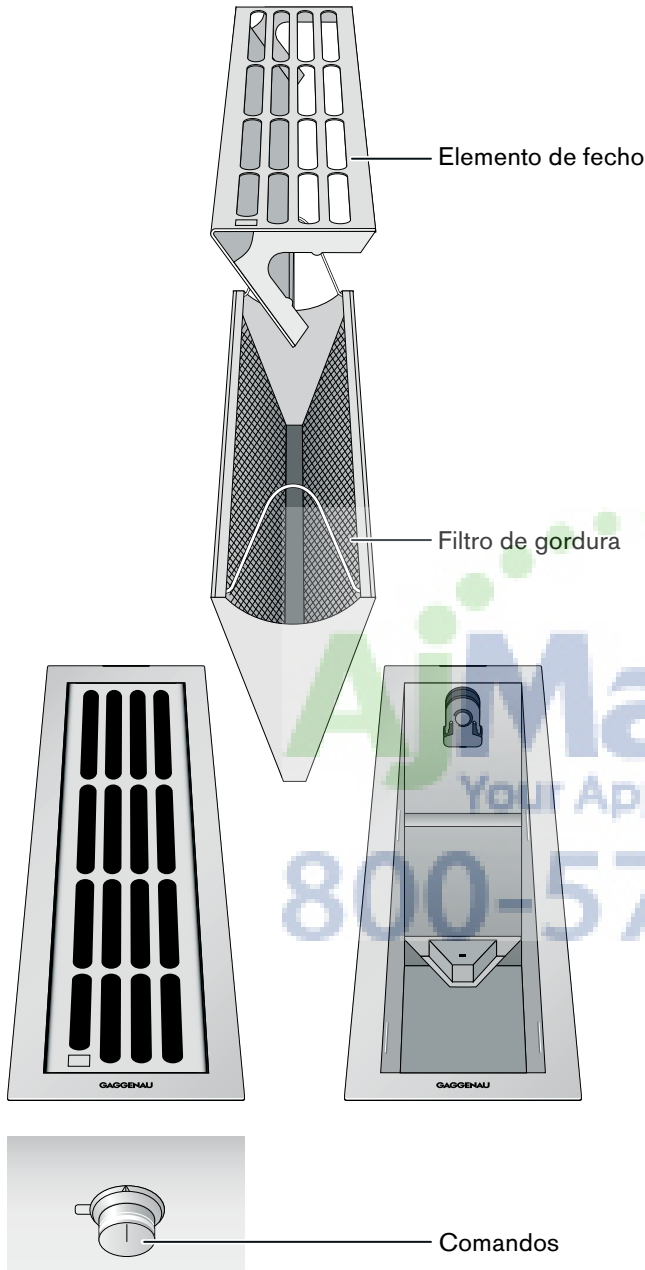

Nota: A ventilação de bancada VL 414 só pode operar em combinação com o comando AA 490 110. Ao AA 490 110 podem ser ligadas no máximo 4 VL 414. Os dados de operação são aplicáveis a todos os elementos de ventilação abertos. Isto é: Quando ligar os comandos no nível 1, todos os elementos de ventilação abertos operam no nível 1.

Botão de comando

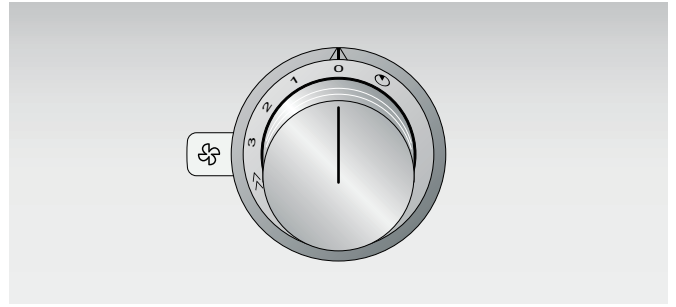

Selecione o nível do ventilador com os comandos.

0	Ventilador desligado
1	Nível 1 do ventilador
2	Nível 2 do ventilador
3	Nível 3 do ventilador
>>	Nível intensivo
☉	Função de avanço

Indicação no anel luminoso

Os comandos possuem um anel luminoso com várias indicações possíveis. Encontra mais informações no capítulo "Avarias - que fazer?".

Indicação	Significado
○ Desligado	Aparelho DESLIGADO (todos os elementos de ventilação fechados)
● Iluminação constante	Aparelho LIGADO (pelo menos 1 elemento de ventilação aberto)
☉ A piscar	Função de avanço ☉ LIGADA (pelo menos 1 elemento de ventilação aberto)
☉ A piscar	Decorrido o nível intensivo, enquanto o comando estiver no nível intensivo >> e pelo menos 1 elemento de ventilação estiver aberto.
○ Anel luminoso desligado	
● Anel luminoso aceso	
☉ Anel luminoso a piscar	

Acessórios especiais

Poderá encomendar os seguintes acessórios através do seu revendedor:

AA 414 010 Calha de condução de ar para o funcionamento junto de um aparelho a gás VG 414/415/424/425

Utilize os acessórios apenas de acordo com as instruções. O fabricante não se responsabiliza quando os acessórios são utilizados de forma incorrecta.

Acessórios de instalação

VA 420 000 Régua de união para combinação com outros aparelhos Vario da série 400 em caso de instalação nivelada

VA 420 001 Régua de união para combinação com outros aparelhos Vario da série 400 em caso de instalação nivelada com coberturas de aparelhos/régua de compensação

VA 420 010 Régua de união para combinação com outros aparelhos Vario da série 400 em caso de instalação sobreposta

VA 420 011 Régua de união para combinação com outros aparelhos Vario da série 400 em caso de instalação sobreposta com coberturas de aparelhos/régua de compensação

VA 450 110 Régua de compensação de 11 cm para o alinhamento da profundidade de vários aparelhos Vario

AD 724 040 Elemento de ligação para tubo circular com largura nominal de 125 mm. Para a ligação lateral ao VL 414 é necessário o adaptador suplementar AD 724 041.

AD 724 041 Elemento de ligação para tubo circular com largura nominal de 125 mm. Necessário para a ligação lateral ao VL 414.

AD 854 046 Elemento de ligação para o sistema de canal plano com lamelas de condução de ar 1x NW 150 mm plano

AS 070 000 Elemento de ligação para extensão na montagem junto de VK ou VF

Utilização

Antes da primeira utilização

Antes de utilizar o aparelho pela primeira vez deve:

limpar minuciosamente o aparelho e os acessórios.

Ligar

Para aspirar, estão disponíveis três níveis de ventilação e um nível intensivo >>>.

1 Abra os elementos de fecho.

Nota: Para o ventilador se ligar, é necessário que pelo menos um elemento de fecho esteja aberto.

2 Pressione o comando e rode-o para a direita para o nível de ventilador desejado. O anel luminoso por trás do comando acende.

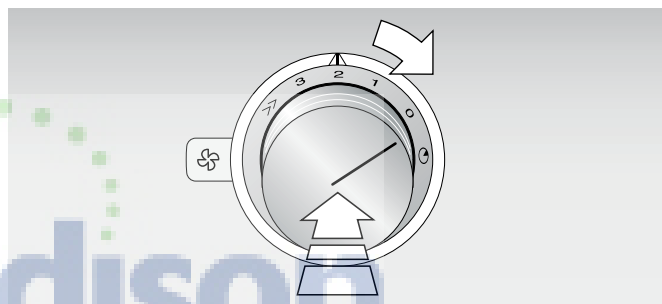

Nível intensivo

O nível intensivo funciona dez minutos. Decorrido este tempo, a ventilação comuta automaticamente para o nível de ventilador 3. O anel luminoso por trás do comando pisca enquanto o comando, decorrido o nível intensivo, se encontrar na posição nível intensivo >>> e pelo menos 1 elemento de ventilação estiver aberto.

Desligar

1 Rode o comando para a posição 0.

2 Feche os elementos de fecho.

Função de avanço

Ideal para ventilar a zona de cozinhar. A função de avanço só é possível no nível 2.

1 Abra os elementos de fecho.

Nota: Para o ventilador se ligar é necessário que pelo menos um elemento de fecho esteja aberto.

2 Prima o comando e rode-o para a esquerda para a função de avanço ⤵.

O anel luminoso por detrás do comando pisca.

O tempo de avanço é de dez minutos. Decorrido esse tempo, a ventilação desliga-se automaticamente.

Elemento de fecho

⚠ Perigo de queimaduras!

O aparelho aquece durante o funcionamento. Toque no elemento de fecho apenas na área assinalada para o efeito.

Os elementos de ventilação podem ser abertos e fechados independentemente uns dos outros. Abra os elementos de fecho onde está a cozinhar.

Nota: Para o ventilador se ligar é necessário que pelo menos um elemento de fecho esteja aberto.

Abrir o elemento de fecho

- 1 Pressione na zona marcada no elemento de fecho.
O elemento de fecho é desbloqueado.
- 2 Oscile o elemento de fecho para a esquerda e pressione para baixo até que encaixe.

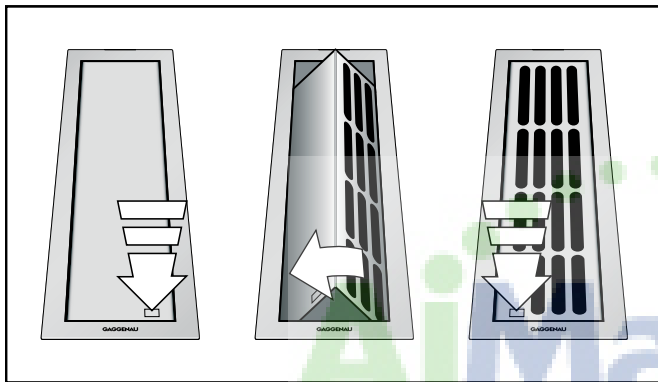

Fechar o elemento de fecho

- 1 Pressione na zona marcada no elemento de fecho.
O elemento de fecho é desbloqueado.
- 2 Oscile o elemento de fecho para a direita e pressione para baixo até que encaixe.

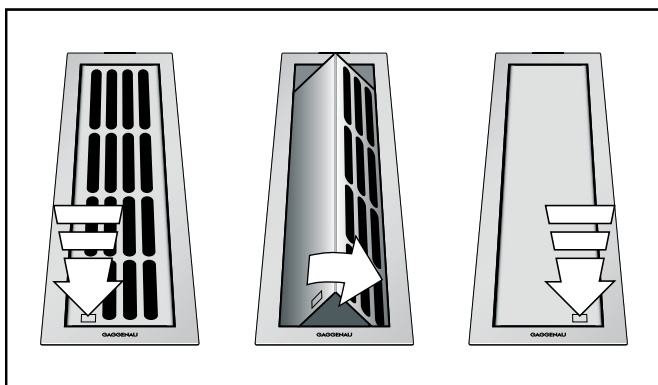

Calha de condução de ar

Quando a ventilação de bancada funciona junto de um aparelho a gás, é necessária uma calha de condução de ar AA 414 010 sobre o aparelho a gás durante a cozedura. A calha de condução de ar melhora a capacidade de aspiração dos aparelhos a gás. A calha de condução de ar impede o fluxo de ar de apagar chamas pequenas.

Limpeza

⚠ Perigo de queimaduras!

O aparelho aquece durante o funcionamento. Deixe o aparelho arrefecer antes de realizar a limpeza.

⚠ Perigo de choque eléctrico!

A humidade que se infiltra no aparelho pode dar origem a um choque eléctrico. Não utilize aparelhos de limpeza a alta pressão ou de limpeza a vapor.

⚠ Perigo de ferimentos!

Os componentes interiores do aparelho podem ter arestas vivas. Use luvas de proteção.

Atenção! Danos na superfície: Não usar estes produtos de limpeza

- Produtos abrasivos ou agressivos
- Limpador de fornos
- Produtos corrosivos, agressivos ou com cloro
- Produtos com elevado teor alcoólico
- Esponjas duras e abrasivas, escovas ou esfregões

Se um destes produtos entrar em contacto com o aparelho, limpe-o imediatamente com água. Os panos de cozinha novos devem ser sempre muito bem enxaguados antes de serem utilizados!

Limpeza do aparelho

Nota: Antes da limpeza, retire todas as joias dos braços e mãos.

Limpe o aparelho depois de cada utilização, depois de arrefecido. Remova imediatamente líquidos derramados, não deixe restos de alimentos secar.

O elemento de fecho pode ser retirado para limpeza; ver capítulo "Desmontar o filtro de gordura metálico". O elemento de ligação pode ser lavado na máquina de lavar loiça. Limpe também periodicamente o interior da ventilação de bancada. Para sujidades difíceis pode utilizar um solvente de gordura especial (Ref. 311297).

Parte do aparelho/Superfície	Limpeza recomendada
Superfícies de aço inoxidável	Solução à base de detergente – seque com um pano macio. Utilize pouca água na limpeza, a água não pode penetrar no aparelho. Amoleça pontos secos com um pouco de água e detergente da loiça, não esfregue. Remova sujidades fortes, manchas amarelas provocadas pelo calor ou pequenos pontos de ferrugem do elemento de fecho, resultantes da limpeza na máquina de lavar loiça, com o nosso produto de limpeza para aços inoxidáveis (Ref. 311413).
Elementos de comando	Solução à base de detergente – o pano não pode estar demasiado molhado. Seque com um pano macio.

Limpeza dos filtros metálicos de gorduras

Perigo de incêndio!

A gordura acumulada no filtro pode incendiar-se.

Limpar o filtro de gorduras pelo menos de 2 em 2 meses .

Nunca utilizar o aparelho sem filtro de gorduras.

Notas

- Evitar produtos de limpeza agressivos, com teor de acidez ou de lixívia.
- Na limpeza dos filtros metálicos de gorduras, limpar também o seu dispositivo de fixação no aparelho com um pano húmido.
- Os filtros metálicos de gorduras podem ser lavados na máquina de lavar loiça ou manualmente.

Na máquina de lavar loiça:

Nota: A limpeza na máquina de lavar loiça pode provocar ligeiros desbotamentos. Não tem qualquer influência no funcionamento do filtro de gordura metálico.

- Não lave filtros de gordura metálicos muito sujos em conjunto com a loiça.
- Coloque-os soltos na máquina de lavar loiça. Os filtros de gordura metálicos não podem ficar presos.
- Coloque os filtros de gordura metálicos com a abertura para baixo na máquina de lavar loiça.

Manualmente:

Nota: No caso de sujidade de difícil remoção, recomendamos a utilização de um solvente especial de gorduras. Este pode ser encomendado na loja Online.

- Amolecer a gordura dos filtros metálicos, pondo-os de molho em água quente e detergente.
- Na limpeza deve ser utilizada uma escova e depois enxaguar bem os filtros, passando-os por várias águas.
- Deixar os filtros metálicos de gorduras escorrer.

Desmontar e montar o filtro de gordura metálico

Desmontar o filtro de gordura metálico

- 1 Centre o elemento de fecho e retire em sentido ascendente. O elemento de fecho desencaixa do suporte.

Notas

- Use um pano de cozinha para retirar o elemento de fecho.
- Perigo de arranhões/riscos ao retirar e depositar! Retire o elemento de fecho na vertical a direito, sem o inclinar.

- 2 Rode para cima os dois arames de suporte. Prima levemente os arames de suporte em baixo, para que o filtro de gordura metálico desencaixe do engate. Retire o filtro de gordura metálico do aparelho em sentido ascendente.

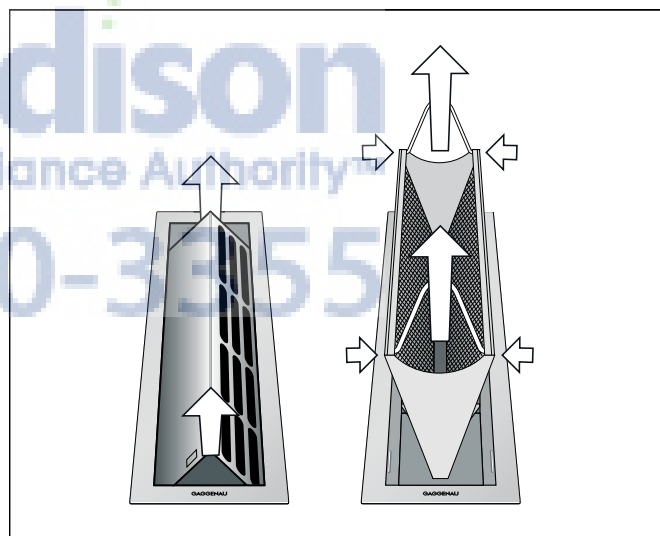

- 3 Limpe o filtro de gordura metálico.
- 4 Limpe o interior da ventilação de bancada.

Montar o filtro de gordura metálico

- 1 Pressione para baixo o filtro de gordura metálico até que encaixe no engate lateral.
- 2 Rode para baixo os dois arames de suporte.
- 3 Pressione para baixo o elemento de fecho centrado até que encaixe nos dois suportes laterais com um "clique" audível.

Nota: O símbolo  do elemento de fecho tem de estar na frente.

Falhas – o que fazer?

Muitas vezes, é fácil reparar as falhas sem a ajuda de terceiros. Observe as seguintes indicações antes de contactar o Serviço de Apoio ao Cliente.

Perigo de choque eléctrico!

As reparações indevidas são perigosas. As reparações e substituições de cabos danificados só podem ser efectuadas por técnicos especializados do Serviço de Assistência Técnica. Se o aparelho estiver avariado, puxe a ficha da tomada ou desligue o disjuntor no quadro eléctrico. Contacte o Serviço de Assistência Técnica.

Tabela de anomalias

Anomalia	Causa possível	Resolução
O aparelho não funciona	A ficha não está ligada	Ligar o aparelho à corrente
	Corte de corrente	Verificar se outros aparelhos de cozinha funcionam
	Falha do fusível	Verificar na caixa de fusíveis se o fusível correspondente ao aparelho está em boas condições.
O ventilador não funciona	Todos os elementos de ventilação fechados	Abra pelo menos 1 elemento de ventilação
O ventilador não arranca, apesar de o elemento de ventilação estar aberto	O elemento de fecho não foi montado correctamente	O símbolo <input type="checkbox"/> do elemento de fecho tem de estar na frente

Serviço de Assistência Técnica

Se o seu aparelho precisar de ser reparado, o nosso Serviço de Assistência Técnica está à sua disposição. Encontramos sempre uma solução adequada, também para evitar deslocações desnecessárias do técnico.

Ao telefonar, indique o número do produto (E-Nr.) e o número de produção (FD-Nr.), para que possamos atendê-lo de forma qualificada. A placa de características com os números encontra-se em baixo, na parte da frente do aparelho. Para tal, abra a porta do armário, no qual o aparelho está encastrado.

Para que, em caso de necessidade, não tenha de procurar, poderá introduzir aqui os dados do seu aparelho e o número de telefone do serviço de assistência técnica.

N.º E	N.º FD
Serviço de Assistência Técnica 	

Tenha em atenção que a visita do técnico da assistência ao cliente não é gratuita em caso de uma utilização incorreta, mesmo durante o período de garantia.

Os dados para contacto com todos os países encontram-se no índice dos Serviços Técnicos anexo.

Ordem de reparação e apoio em caso de anomalias
PT 707 500 545

Confie na competência do fabricante. Terá assim a garantia que a reparação é efectuada por técnicos especializados do Serviço de Assistência Técnica, equipados com peças de substituição originais para o seu electrodoméstico.

Πίνακας περιεχομένων

Σημαντικές υποδείξεις ασφαλείας	33
Προστασία περιβάλλοντος	35
Απόσυρση φιλική προς το περιβάλλον	35
Τρόποι λειτουργίας	35
Λειτουργία εξαερισμού	35
Λειτουργία ανακυκλοφορίας αέρα	35
Η καινούργια σας συσκευή	36
Εξαερισμός της βάσης εστιών	36
Κουμπιά χειρισμού	36
Ένδειξη στο φωτεινό δακτύλιο	36
Ειδικός εξοπλισμός	37
Εξαρτήματα εγκατάστασης	37
Χειρισμός	37
Πριν την πρώτη χρήση	37
Ενεργοποίηση	37
Απενεργοποίηση	37
Λειτουργία καθυστέρησης	38
Στοιχείο φραγής	38
Λαμαρίνα οδήγησης του αέρα	38
Καθαρισμός	39
Καθαρισμός της συσκευής	39
Καθαρισμός των μεταλλικών φίλτρων λίπους	39
Αφαίρεση και η τοποθέτηση των μεταλλικών φίλτρων λίπους	40
Βλάβες – Τι πρέπει να κάνετε;	41
Υπηρεσία τεχνικής εξυπηρέτησης πελατών	41

Περαιτέρω πληροφορίες για τα προϊόντα, τα εξαρτήματα, τα ανταλλακτικά και το σέρβις θα βρείτε στο διαδίκτυο (Internet): www.gaggenau-home.com και στο online-shop: www.gaggenau-eshop.com

⚠ Σημαντικές υποδείξεις ασφαλείας

Διαβάστε προσεκτικά αυτές τις οδηγίες. Μόνο τότε μπορείτε να χειριστείτε τη συσκευή σίγουρα και σωστά. Φυλάξτε τις οδηγίες χρήσης και συναρμολόγησης για μια αργότερη χρήση ή για τον επόμενο ιδιοκτήτη.

Μόνο με τη σωστή εγκατάσταση σύμφωνα με τις οδηγίες τοποθέτησης εξασφαλίζεται η ασφάλεια κατά τη χρήση. Ο εγκαταστάτης είναι υπεύθυνος για την άσπωση λειτουργία στη θέση τοποθέτησης.

Αυτή η συσκευή προορίζεται μόνο για την οικιακή χρήση και το οικιακό περιβάλλον. Η συσκευή δεν προορίζεται για λειτουργία στον εξωτερικό χώρο. Κατά τη διάρκεια της λειτουργίας επιτηρείτε τη συσκευή. Ο κατασκευαστής δεν αναλαμβάνει καμία ευθύνη για ζημιές από ακατάλληλη χρήση ή λάθος χειρισμό.

Αυτή η συσκευή επιτρέπεται να χρησιμοποιηθεί από παιδιά άνω των 8 ετών και από άτομα με μειωμένες φυσικές, αισθητήριες ή πνευματικές ικανότητες ή με ανεπαρκή εμπειρία ή γνώση, όταν επιτηρούνται ή εάν έχουν λάβει σχετικές οδηγίες για την ασφαλή χρήση της συσκευής από ένα άτομο που είναι υπεύθυνο για την ασφάλειά τους και έχουν κατανοήσει τους κινδύνους που μπορούν να προκύψουν.

Τα παιδιά δεν επιτρέπεται να παίζουν με τη συσκευή. Ο καθαρισμός και η συντήρηση από το χρήστη δεν επιτρέπεται να πραγματοποιηθούν από παιδιά, εκτός εάν είναι 8 ετών και άνω και επιτηρούνται.

Κρατάτε τα παιδιά που είναι κάτω των 8 ετών μακριά από τη συσκευή και το καλώδιο σύνδεσης.

Επικίνδυνα ή εκρηκτικά υλικά και αναθυμιάσεις δεν επιτρέπεται να απορροφηθούν.

Προσέξτε, να μην εισχωρήσει κανένα μικροαντικείμενο ή υγρό στη συσκευή.

Μετά την αφαίρεση από τη συσκευασία, ελέγξτε τη συσκευή. Σε περίπτωση ζημιάς κατά τη μεταφορά μην την συνδέσετε.

Αυτή η συσκευή δεν προορίζεται για τη λειτουργία με έναν εξωτερικό χρονοδιακόπτη ή ένα τηλεχειριστήριο.

Κίνδυνος ασφυξίας!

Τα υλικά της συσκευασίας είναι επικίνδυνα για τα παιδιά. Μην αφήνετε τα παιδιά να παίζουν ποτέ με τα υλικά συσκευασίας.

Κίνδυνος θανάτου!

Τα επανααρροφούμενα αέρια καύσης μπορούν να προκαλέσουν δηλητηριάσεις.

Φροντίζετε πάντοτε για επαρκή παροχή αέρα, όταν η συσκευή χρησιμοποιείται στη λειτουργία εξαερισμού ταυτόχρονα με μια εστία, εξαρτημένη από τον αέρα του περιβάλλοντος.

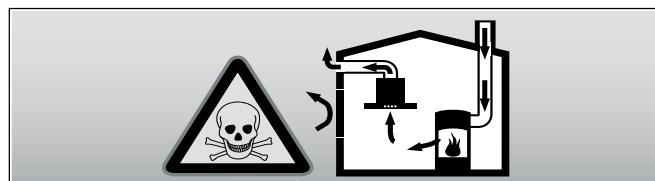

Εστίες, εξαρτημένες από τον αέρα του περιβάλλοντος (π.χ. συσκευές θέρμανσης που λειτουργούν με αέριο, πετρέλαιο, ξύλο ή άνθρακα, ταχυθερμοσίφωνες, θερμαντήρες νερού) λαμβάνουν τον αέρα για καύση από το χώρο τοποθέτησης και οδηγούν τα καυσαέρια μέσα από μια εγκατάσταση απαγωγής των καυσαερίων (π.χ. καμινάδα) στον έξω χώρο. Σε συνδυασμό με έναν ενεργοποιημένο απορροφητήρα αφαιρείται αέρας από την κουζίνα και τους γειτονικούς χώρους - χωρίς επαρκή παροχή αέρα δημιουργείται μια υποπίεση. Τα δηλητηριώδη αέρια από την καμινάδα ή τον απορροφητήρα επιστρέφουν πίσω στα δωμάτια του σπιτιού.

- Γι' αυτό πρέπει να φροντίζετε πάντοτε για επαρκή παροχή αέρα.
- Ένα εντοιχιζόμενο κιβώτιο αερισμού/εξαερισμού μόνο του, δεν εξασφαλίζει την τήρηση της οριακής τιμής.

Μια ακίνδυνη λειτουργία είναι δυνατή μόνο τότε, όταν η υποπίεση στο χώρο τοποθέτησης της εστίας δεν υπερβαίνει τα 4 Pa (0,04 mbar). Αυτό επιτυγχάνεται, όταν μέσω μη κλεινόμενων ανοιγμάτων, π.χ. στις πόρτες, στα παράθυρα, σε συνδυασμό με ένα εντοιχιζόμενο κιβώτιο αερισμού/εξαερισμού ή με άλλα τεχνικά μέτρα,

μπορεί να αναπληρωθεί ο απαραίτητος αέρας που χρειάζεται για την καύση.

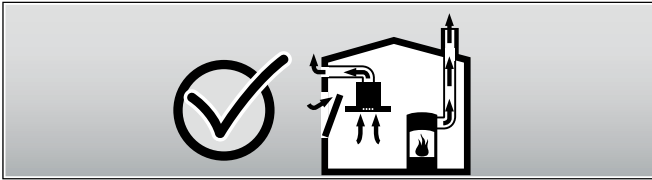

Ζητήστε σε κάθε περίπτωση τη συμβουλή του αρμόδιου καπνοδοχοκαθαριστή, ο οποίος μπορεί να εκτιμήσει το συνολικό σύστημα αερισμού του σπιτιού και να σας προτείνει το κατάλληλο μέτρο αερισμού.

Εάν ο απορροφητήρας λειτουργεί αποκλειστικά στην λειτουργία ανακυκλοφορίας αέρα, τότε η λειτουργία είναι δυνατή χωρίς περιορισμό.

Κίνδυνος πυρκαγιάς!

- Οι εναποθέσεις λίπους στο φίλτρο του λίπους μπορούν να αναφλεγούν.
Καθαρίζετε το φίλτρο του λίπους το λιγότερο κάθε 2 μήνες.
Μη λειτουργείτε τη συσκευή ποτέ χωρίς το φίλτρο του λίπους.
- Οι εναποθέσεις λίπους στο φίλτρο του λίπους μπορούν να αναφλεγούν. Κοντά στη συσκευή μη δουλεύετε ποτέ με ανοιχτή φλόγα (π.χ. φλαμπέ). Εγκαταστήστε τη συσκευή κοντά σε μια εστία για στερεά υλικά καύσης (π.χ. ξύλα ή κάρβουνα), μόνο τότε, όταν υπάρχει ένα κλειστό, μη αφαιρούμενο κάλυμμα. Δεν επιτρέπεται να δημιουργούνται καθόλου σπινθήρες.
- Το καυτό λάδι και λίπος παίρνουν γρήγορα φωτιά. Μην αφήνετε ποτέ χωρίς επιτήρηση το καυτό λάδι και λίπος. Μη σβήνετε ποτέ τη φωτιά με νερό. Απενεργοποιήστε την εστία μαγειρέματος. Σβήνετε τις φλόγες προσεκτικά με ένα καπάκι, μια κουβέρτα πυρόσβεσης ή κάτι παρόμοιο.
- Οι εναποθέσεις λίπους στο φίλτρο του λίπους μπορούν να αναφλεγούν. Εάν η συσκευή λειτουργεί δίπλα σε μια συσκευή αερίου, πρέπει στο μαγείρεμα να τοποθετηθεί μια λαμαρίνα οδήγησης του αέρα. Η λαμαρίνα οδήγησης του αέρα βελτιώνει τη συμπεριφορά απορρόφησης στις συσκευές αερίου. Η λαμαρίνα οδήγησης του αέρα εμποδίζει το σβήσιμο των μικρών φλογών από ένα ρεύμα αέρα.

Κίνδυνος εγκαύματος!

Τα προσιτά μέρη/εξαρτήματα ζεσταίνονται πολύ κατά τη λειτουργία. Μην ακουμπάτε ποτέ τα καυτά μέρη/εξαρτήματα. Κρατάτε τα παιδιά μακριά.

Κίνδυνος τραυματισμού!

Τα εξαρτήματα στο εσωτερικό της συσκευής μπορεί να είναι κοφτερά. Φοράτε προστατευτικά γάντια.

Κίνδυνος ηλεκτροπληξίας!

- Μια ελαττωματική συσκευή μπορεί να προκαλέσει μια ηλεκτροπληξία. Μην ενεργοποιείτε ποτέ μια χαλασμένη συσκευή. Τραβήξτε το ρευματολήπτη (φίς) από την πρίζα ή κατεβάστε/ξεβιδώστε την ασφάλεια στο κιβώτιο των ασφαλειών. Καλέστε την υπηρεσία τεχνικής εξυπηρέτησης πελατών.
- Οι ακατάλληλες επισκευές είναι επικίνδυνες. Μόνο ένας τεχνικός του τμήματος εξυπηρέτησης πελατών, εκπαιδευμένος από εμάς, επιτρέπεται να εκτελέσει τις επισκευές και να αντικαταστήσει τα χαλασμένα καλώδια σύνδεσης. Εάν η συσκευή έχει βλάβη, τραβήξτε το ρευματολήπτη (φίς) από την πρίζα ή κατεβάστε/ξεβιδώστε την ασφάλεια στο κιβώτιο των ασφαλειών. Καλέστε την υπηρεσία τεχνικής εξυπηρέτησης πελατών.
- Μια εισχώρηση υγρασίας μπορεί να προκαλέσει μια ηλεκτροπληξία. Μην χρησιμοποιείτε συσκευές καθαρισμού υψηλής πίεσης ή συσκευές εκτόξευσης ατμού.

Αιτίες για τις ζημιές

Κίνδυνος ζημιάς λόγω εισερχόμενης υγρασίας στο ηλεκτρονικό σύστημα. Μην καθαρίζετε ποτέ τα στοιχεία χειρισμού με υγρό πανί.

Ζημιές στην επιφάνεια από λάθος καθαρισμό. Καθαρίζετε τις επιφάνειες ανοξειδωτου χάλυβα μόνο στην κατεύθυνση λείανσης. Για τα στοιχεία χειρισμού μη χρησιμοποιείτε υλικά καθαρισμού ανοξειδωτου χάλυβα.

Ζημιές στην επιφάνεια από υλικά τριψίματος ή τραχιά υλικά καθαρισμού. Μην χρησιμοποιείτε ποτέ υλικά τριψίματος ή τραχιά υλικά καθαρισμού.

Προστασία περιβάλλοντος

Αφαιρέστε τη συσκευή από τη συσκευασία και αποσύρετε τη συσκευασία με τρόπο φιλικό προς το περιβάλλον.

Απόσυρση φιλική προς το περιβάλλον



Αυτή η συσκευή ανταποκρίνεται στην ευρωπαϊκή οδηγία 2012/19/EK περί ηλεκτρικών και ηλεκτρονικών παλιών συσκευών (WEEE – waste electrical and electronic equipment). Η οδηγία προβλέπει το πλαίσιο για μια επιστροφή και αξιοποίηση των παλιών συσκευών με ισχύ σε όλη την ΕΕ.

Τρόποι λειτουργίας

Αυτή τη συσκευή μπορείτε να την χρησιμοποιήσετε στη λειτουργία εξαερισμού ή στη λειτουργία ανακυκλοφορίας αέρα.

Λειτουργία εξαερισμού



Ο απορροφούμενος αέρας καθαρίζεται από τα φίλτρα λίπους και διοχετεύεται μέσω ενός συστήματος σωλήνων στον έξω χώρο.

Υπόδειξη: Ο αέρας απαγωγής δεν επιτρέπεται να διοχετευθεί σε καμινάδα καπνού ή καυσαερίων που βρίσκεται σε λειτουργία ούτε σε αγωγό, ο οποίος χρησιμεύει στον εξαερισμό των χώρων τοποθέτησης με εστίες.

- Σε περίπτωση που ο αέρας απαγωγής πρόκειται να διοχετευθεί σε καμινάδα καπνού ή καυσαερίων που δεν βρίσκεται σε λειτουργία, είναι απαραίτητη η έγκριση του αρμοδίου καπνοδοχοκαθαριστή.
- Εάν ο αέρας απαγωγής διοχετεύεται στο ύπαιθρο μέσω του εξωτερικού τοίχου, θα πρέπει να χρησιμοποιηθεί ένα τηλεσκοπικό, εντοιχιζόμενο κιβώτιο.

Λειτουργία ανακυκλοφορίας αέρα



Ο απορροφούμενος αέρας καθαρίζεται από τα φίλτρα λίπους και ένα φίλτρο ενεργού άνθρακα και οδηγείται ξανά στην κουζίνα.

Υπόδειξη: Για να εξουδετερώσετε τις οσμές στην λειτουργία ανακυκλοφορίας αέρα, πρέπει να τοποθετήσετε ένα φίλτρο ενεργού άνθρακα. Τις διάφορες δυνατότητες χειρισμού της συσκευής στη λειτουργία ανακυκλοφορίας αέρα, θα τις βρείτε στο αντίστοιχο φυλλάδιο ή απευθυνθείτε στα ειδικά καταστήματα. Τα απαραίτητα γι' αυτό εξαρτήματα μπορείτε να τα προμηθευτείτε στα ειδικά καταστήματα, στην υπηρεσία τεχνικής εξυπηρέτησης πελατών ή στο online-shop.

Η καινούργια σας συσκευή

Εδώ θα γνωρίσετε την καινούργια σας συσκευή και θα βρείτε πληροφορίες για τα εξαρτήματα.

Εξαερισμός της βάσης εστιών

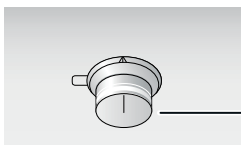
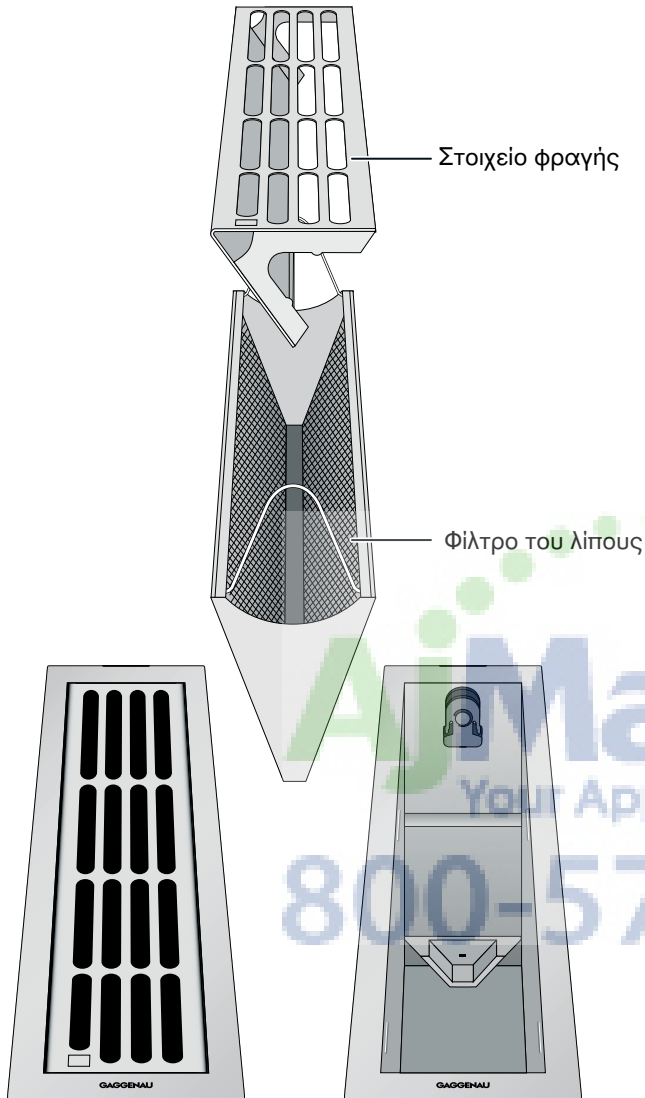

Διακόπτης χειρισμού

Υπόδειξη: Ο εξαερισμός της βάσης εστιών VL 414 μπορεί να λειτουργήσει μόνο σε συνδυασμό με το διακόπτη χειρισμού AA 490 110. Στο AA 490 110 μπορούν να συνδεθούν το πολύ 4 VL 414. Οι εισαγωγές χειρισμού ισχύουν για όλα τα ανοιχτά στοιχεία αερισμού. Αυτό σημαίνει: Όταν θέτετε το διακόπτη χειρισμού στη βαθμίδα 1, λειτουργούν όλα τα ανοιχτά στοιχεία αερισμού στη βαθμίδα 1.

Κουμπιά χειρισμού

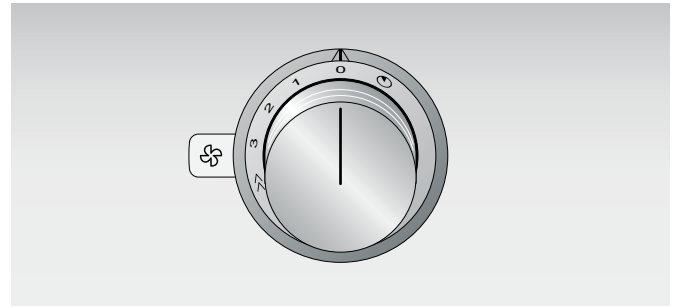

Με το διακόπτη χειρισμού επιλέγετε τη βαθμίδα του ανεμιστήρα.

0	Ανεμιστήρας Off
1	Βαθμίδα ανεμιστήρα 1
2	Βαθμίδα ανεμιστήρα 2
3	Βαθμίδα ανεμιστήρα 3
>>	Εντατική βαθμίδα
☀	Λειτουργία καθυστέρησης

Ένδειξη στο φωτεινό δακτύλιο

Οι διακόπτες χειρισμού διαθέτουν ένα φωτεινό δακτύλιο με διάφορες δυνατότητες ένδειξης. Περαιτέρω υποδείξεις θα βρείτε στο κεφάλαιο "Βλάβες - Τι πρέπει να κάνετε;".

Ένδειξη	Σημασία
○ Off	Η συσκευή είναι απενεργοποιημένη (όλα τα στοιχεία αερισμού είναι κλειστά)
● Συνεχώς αναμμένη	Η συσκευή είναι ενεργοποιημένη (το λιγότερο 1 στοιχείο αερισμού είναι ανοιχτό)
☀ Αναβόσβημα	Η λειτουργία καθυστέρησης ☀ είναι ενεργοποιημένη (το λιγότερο 1 στοιχείο αερισμού είναι ανοιχτό)
☀ Αναβόσβημα	Μετά τη λήξη της εντατικής βαθμίδας, όσο ο διακόπτης χειρισμού βρίσκεται στη εντατική βαθμίδα >> και το λιγότερο 1 στοιχείο αερισμού είναι ανοιχτό.
○ Ο φωτεινός δακτύλιος είναι σβηστός	
● Ο φωτεινός δακτύλιος είναι αναμμένος	
☀ Ο φωτεινός δακτύλιος αναβόσβηνει	

Ειδικός εξοπλισμός

Τα ακόλουθα εξαρτήματα μπορείτε να τα παραγγείλετε μέσω του ειδικού καταστήματος πώλησης:

AA 414 010 Λαμαρίνα οδήγησης του αέρα, για τη λειτουργία δίπλα στη συσκευή αερίου VG 414/415/424/425

Χρησιμοποιείτε τα εξαρτήματα μόνο, όπως αναφέρεται. Ο κατασκευαστής δεν ευθύνεται, όταν τα εξαρτήματα έχουν χρησιμοποιηθεί λάθος.

Εξαρτήματα εγκατάστασης

VA 420 000 Μπάρα σύνδεσης για συνδυασμό με άλλες συσκευές Vario της σειράς 400 σε περίπτωση ισόπεδης με την επιφάνεια τοποθέτησης

VA 420 001 Μπάρα σύνδεσης για συνδυασμό με άλλες συσκευές Vario της σειράς 400 σε περίπτωση ισόπεδης με την επιφάνεια τοποθέτησης με κάλυμμα συσκευής/πηγάκι εξισορρόπησης

VA 420 010 Μπάρα σύνδεσης για συνδυασμό με άλλες συσκευές Vario της σειράς 400 σε περίπτωση τοποθέτησης με υπέρθεση

VA 420 011 Μπάρα σύνδεσης για συνδυασμό με άλλες συσκευές Vario της σειράς 400 σε περίπτωση τοποθέτησης με υπέρθεση με κάλυμμα συσκευής/πηγάκι εξισορρόπησης

VA 450 110 Πηγάκι εξισορρόπησης 11 cm για την αντιστάθμιση βάθους σε περίπτωση περισσοτέρων συσκευών Vario

AD 724 040 Στόμιο σύνδεσης για στρογγυλό σωλήνα NW 125 mm. Για πλευρική σύνδεση στο VL 414 είναι απαραίτητος ο πρόσθετος προσαρμογέας AD 724 041.

AD 724 041 Στόμιο σύνδεσης για στρογγυλό σωλήνα NW 125 mm. Απαραίτητο για πλευρική σύνδεση στο VL 414.

AD 854 046 Στόμιο σύνδεσης για σύστημα επίπεδων καναλιών με ελάσματα οδήγησης του αέρα 1x NW 150 mm επίπεδο

AS 070 000 Στόμιο σύνδεσης για την επέκταση σε περίπτωση συναρμολόγησης δίπλα σε VK ή VF

Χειρισμός

Πριν την πρώτη χρήση

Προσέξτε την ακόλουθη υπόδειξη, προτού χρησιμοποιήσετε τη συσκευή για πρώτη φορά:

Καθαρίστε καλά τη συσκευή και τα εξαρτήματα.

Ενεργοποίηση

Για την απορρόφηση βρίσκονται στη διάθεσή σας τρεις βαθμίδες εξαερισμού και μια εντατική βαθμίδα >>.

1 Ανοίξτε τα στοιχεία φραγής.

Υπόδειξη: Για να ενεργοποιηθεί ο ανεμιστήρας, πρέπει να είναι ανοιχτό το λιγότερο ένα στοιχείο φραγής.

2 Πιέστε το διακόπτη χειρισμού και γυρίστε τον προς τα δεξιά στην επιθυμητή βαθμίδα ανεμιστήρα. Ο φωτεινός δακτύλιος πίσω από το διακόπτη χειρισμού ανάβει.

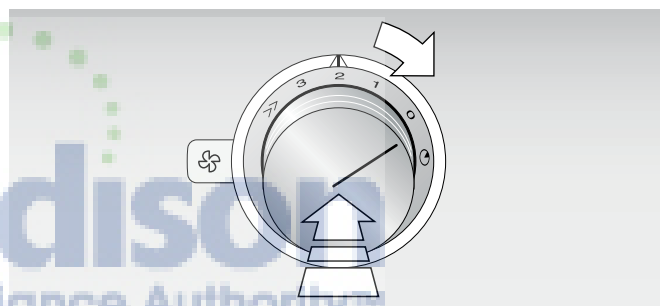

Εντατική βαθμίδα

Η εντατική βαθμίδα λειτουργεί δέκα λεπτά. Μετά τη λήξη αυτού του χρόνου χαμηλώνει αυτόματα ο αερισμός στη βαθμίδα ανεμιστήρα 3. Ο φωτεινός δακτύλιος πίσω από το διακόπτη χειρισμού αναβοσβήνει, όσο ο διακόπτης χειρισμού, μετά τη λήξη της εντατικής βαθμίδας, βρίσκεται ακόμα στη θέση "Εντατική βαθμίδα" >> και το λιγότερο 1 στοιχείο αερισμού είναι ανοιχτό.

Απενεργοποίηση

1 Γυρίστε το διακόπτη χειρισμού στη θέση 0.

2 Κλείστε τα στοιχεία φραγής.

Λειτουργία καθυστέρησης

Ιδανικό για την συνέχιση του αερισμού στην περιοχή της κουζίνας. Η λειτουργία καθυστέρησης είναι δυνατή μόνο στη βαθμίδα 2.

- 1 Ανοίξτε τα στοιχεία φραγής.

Υπόδειξη: Για να ενεργοποιηθεί ο ανεμιστήρας, πρέπει να είναι ανοιχτό το λιγότερο ένα στοιχείο φραγής.

- 2 Πιέστε το διακόπτη χειρισμού και γυρίστε τον προς τα αριστερά στη λειτουργία καθυστέρησης . Ο φωτεινός δακτύλιος πίσω από το διακόπτη χειρισμού αναβοσβήνει.

Ο χρόνος συνέχισης της λειτουργίας ανέρχεται στα δέκα λεπτά. Μετά τη λήξη αυτού του χρόνου απενεργοποιείται αυτόματα ο αερισμός.

Στοιχείο φραγής

Κίνδυνος εγκαύματος!

Η συσκευή ζεσταίνεται κατά τη διάρκεια της λειτουργίας. Ακουμπάτε το στοιχείο φραγής μόνο στη μαρκαρισμένη περιοχή.

Τα στοιχεία αερισμού μπορούν να ανοίξουν και να κλείσουν ανεξάρτητα το ένα από το άλλο. Ανοίξτε τα στοιχεία φραγής εκεί που μαγειρεύετε.

Υπόδειξη: Για να ενεργοποιηθεί ο ανεμιστήρας, πρέπει να είναι ανοιχτό το λιγότερο ένα στοιχείο φραγής.

Ανοιγμα του στοιχείου φραγής

- 1 Πιέστε πάνω στη μαρκαρισμένη περιοχή  στο στοιχείο φραγής. Το στοιχείο φραγής ξεκλειδώνεται.
- 2 Στρέψτε το στοιχείο φραγής προς τα αριστερά και πιέστε το προς τα κάτω, μέχρι να ασφαλίσει.

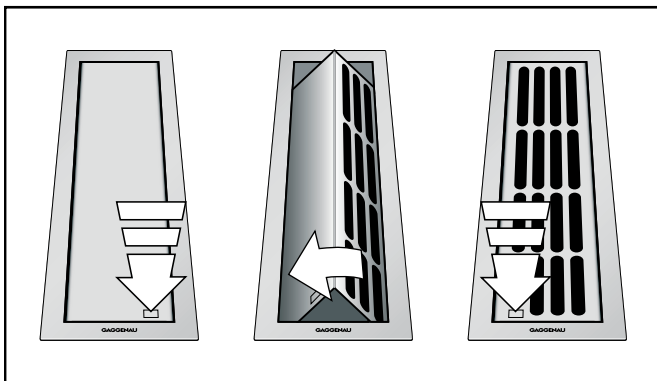

Κλείσιμο του στοιχείου φραγής

- 1 Πιέστε πάνω στη μαρκαρισμένη περιοχή  στο στοιχείο φραγής. Το στοιχείο φραγής ξεκλειδώνεται.
- 2 Στρέψτε το στοιχείο φραγής προς τα δεξιά και πιέστε το προς τα κάτω, μέχρι να ασφαλίσει.

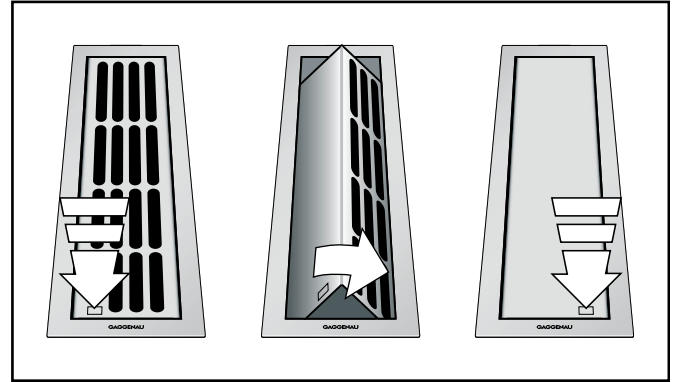

Λαμαρίνα οδήγησης του αέρα

Εάν ο εξαερισμός της βάσης εστιών λειτουργεί δίπλα σε μια συσκευή αερίου, πρέπει στο μαγείρεμα να τοποθετηθεί μια λαμαρίνα οδήγησης του αέρα AA 414 010 πάνω στη συσκευή αερίου. Η λαμαρίνα οδήγησης του αέρα βελτιώνει τη συμπεριφορά απορρόφησης στις συσκευές αερίου. Η λαμαρίνα οδήγησης του αέρα εμποδίζει το σβήσιμο των μικρών φλογών από ένα ρεύμα αέρα.

Καθαρισμός

⚠ Κίνδυνος εγκαύματος!

Η συσκευή θερμαίνεται πολύ κατά τη διάρκεια της λειτουργίας. Πριν τον καθαρισμό αφήστε τη συσκευή να κρυώσει.

⚠ Κίνδυνος ηλεκτροπληξίας!

Μια εισχώρηση υγρασίας μπορεί να προκαλέσει μια ηλεκτροπληξία. Μην χρησιμοποιείτε συσκευές καθαρισμού υψηλής πίεσης ή συσκευές εκτόξευσης ατμού.

⚠ Κίνδυνος τραυματισμού!

Τα εξαρτήματα στο εσωτερικό της συσκευής μπορεί να είναι κοφτερά. Φοράτε προστατευτικά γάντια.

Προσοχή! Ζημιές στην επιφάνεια: Μην χρησιμοποιείτε αυτά τα μέσα καθαρισμού

- Δυνατά ή διαβρωτικά καθαριστικά
- Απορρυπαντικά φούρνου
- Καυστικά καθαριστικά, καθαριστικά που εμπεριέχουν χλώριο ή δραστικά καθαριστικά
- Καθαριστικά με μεγάλη αναλογία αλκοόλης
- Σκληρά ή τραχιά σφουγγάρια, βούρτσες ή σύρματα τριψίματος

Εάν ένα τέτοιο μέσο καθαρισμού έρθει σε επαφή με τη συσκευή, σκουπίστε το αμέσως με νερό.

Πριν τη χρήση πλένετε πάντοτε καλά τα νέα σφουγγάρια!

Καθαρισμός της συσκευής

Υπόδειξη: Πριν τον καθαρισμό απομακρύνετε κάθε κόσμημα από τους βραχιόνες και τα χέρια.

Καθαρίζετε τη συσκευή μετά από κάθε χρήση, αφού έχει κρυώσει. Απομακρύνετε αμέσως τα ξεχειλισμένα υγρά, μην αφήσετε να ξεραθούν τα υπολείμματα φαγητού.

Το στοιχείο φραγής μπορεί να αφαιρεθεί για τον καθαρισμό, βλέπε στο κεφάλαιο "Αφαίρεση του μεταλλικού φίλτρου λίπους". Το στοιχείο φραγής μπορεί να καθαριστεί στο πλυντήριο των πιάτων. Καθαρίστε επίσης τακτικά το εσωτερικό μέρος του εξαερισμού της βάσης εστιών. Σε περίπτωση σκληρής ρύπανσης μπορείτε να χρησιμοποιήσετε ένα ειδικό απολιπαντικό (αριθμός παραγγελίας 311297).

Μέρος συσκευής/επιφάνεια

Συνιστούμενος καθαρισμός

Επιφάνειες ανοξείδωτου χάλυβα

Διάλυμα απορρυπαντικού πιάτων - στεγνώστε με ένα μαλακό πανί. Για τον καθαρισμό χρησιμοποιείτε μόνο λίγο νερό, δεν επιτρέπεται να εισχωρήσει καθόλου νερό μέσα στη συσκευή.

Αφήστε τα ξεραμένα σημεία να μουλιάσουν με λίγο νερό και λίγο απορρυπαντικό πιάτων, μην τα τρίβετε.

Απομακρύνετε τη μεγάλη ρύπανση, την κιτρινωπή απόχρωση που οφείλεται στη θερμότητα ή τα μικρά σημεία σκουριάς πάνω στο στοιχείο φραγής, που δημιουργήθηκαν από τον καθαρισμό στο πλυντήριο των πιάτων, με το δικό μας υλικό καθαρισμού ανοξείδωτου χάλυβα (αριθμός παραγγελίας 311413).

Στοιχεία χειρισμού

Διάλυμα απορρυπαντικού πιάτων - το πανί δεν επιτρέπεται να είναι πολύ υγρό. Στεγνώστε μ' ένα μαλακό πανί.

Καθαρισμός των μεταλλικών φίλτρων λίπους

⚠ Κίνδυνος πυρκαγιάς!

Οι εναποθέσεις λίπους στο φίλτρο του λίπους μπορούν να αναφλεγούν.

Καθαρίζετε το φίλτρο του λίπους το λιγότερο κάθε 2 μήνες.

Μην λειτουργείτε τη συσκευή ποτέ χωρίς το φίλτρο του λίπους.

Υποδείξεις

- Μην χρησιμοποιείτε δραστικά μέσα καθαρισμού που περιέχουν οξέα ή βάσεις.
- Κατά τον καθαρισμό των μεταλλικών φίλτρων λίπους καθαρίζετε επίσης τη συγκράτηση των μεταλλικών φίλτρων λίπους στη συσκευή μ' ένα βρεγμένο πανί.
- Τα μεταλλικά φίλτρα λίπους μπορείτε να τα πλένετε στο πλυντήριο πιάτων ή στο χέρι.

Στο πλυντήριο των πιάτων:

Υπόδειξη: Κατά τον καθαρισμό στο πλυντήριο των πιάτων μπορούν να παρουσιαστούν ελαφρές αλλαγές στο χρώμα. Αυτό δεν έχει καμία επιρροή πάνω στη λειτουργία των μεταλλικών φίλτρων λίπους.

- Μην καθαρίζετε τα πολύ λερωμένα μεταλλικά φίλτρα λίπους μαζί με τα μαγειρικά σκεύη.
- Τοποθετείτε τα μεταλλικά φίλτρα λίπους αραιά μέσα στο πλυντήριο των πιάτων. Τα μεταλλικά φίλτρα λίπους δεν επιτρέπεται να μαγκωθούν.
- Τοποθετείτε τα μεταλλικά φίλτρα λίπους με το άνοιγμα προς τα κάτω στο πλυντήριο των πιάτων.

Στο χέρι:

Υπόδειξη: Σε δύσκολους ρύπους μπορείτε να χρησιμοποιήσετε ειδικό διαλύτη λιπών. Τον διαλύτη αυτό μπορείτε να τον παραγγείλετε μέσω του Online-Shop.

- Μαλακώνετε τα μεταλλικά φίλτρα λίπους σε καυτό διάλυμα απορρυπαντικού πιάτων.
- Χρησιμοποιήστε βούρτσα για τον καθαρισμό και ξεπλύντε μετά τα φίλτρα καλά.
- Αφήστε τα μεταλλικά φίλτρα λίπους να στραγγιξουν.

Τοποθέτηση του μεταλλικού φίλτρου λίπους

- 1 Πιέστε το μεταλλικό φίλτρο λίπους προς τα κάτω, μέχρι να ασφαλίσει στις πλευρικές μανδαλώσεις.
- 2 Γυρίστε και τα δύο άγκιστρα συγκράτησης προς τα κάτω.
- 3 Πιέστε το στοιχείο φραγής στη μεσαία θέση προς τα κάτω, μέχρι να ασφαλίσει στα δύο πλευρικά στηρίγματα με το χαρακτηριστικό ήχο "κλικ".

Υπόδειξη: Το σύμβολο στο στοιχείο φραγής πρέπει να βρίσκεται μπροστά.

Αφαίρεση και η τοποθέτηση των μεταλλικών φίλτρων λίπους

Αφαίρεση του μεταλλικού φίλτρου λίπους

- 1 Θέστε το στοιχείο φραγής στη μεσαία θέση και τραβήξτε το έξω προς τα επάνω. Το στοιχείο φραγής απασφαλίζεται από το στηρίγμα.

Υποδείξεις

- Για την αφαίρεση του στοιχείου φραγής χρησιμοποιήστε μια πετσέτα της κουζίνας.
 - Κίνδυνος γρατσουνίσματος κατά την αφαίρεση και την εναπόθεση! Αφαιρέστε το στοιχείο φραγής ίσια προς τα επάνω για να μη μαγκώσει.
- 2 Γυρίστε και τα δύο άγκιστρα συγκράτησης προς τα επάνω. Πιέστε τα άγκιστρα συγκράτησης κάτω λίγο μεταξύ τους για να ελευθερωθεί το μεταλλικό φίλτρο λίπους από τη μανδάλωση. Τραβήξτε προς τα επάνω το μεταλλικό φίλτρο λίπους έξω από τη συσκευή.

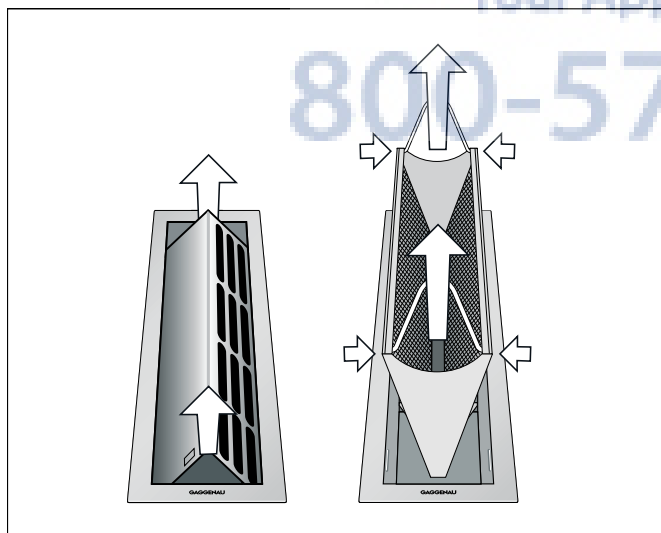

- 3 Καθαρίστε το μεταλλικό φίλτρο λίπους.
- 4 Καθαρίστε το εσωτερικό μέρος του εξαερισμού της βάσης εστιών.

Βλάβες – Τι πρέπει να κάνετε;

Συχνά μπορείτε να επιδιορθώσετε εύκολα μόνοι σας τις παρουσιαζόμενες βλάβες. Προτού καλέσετε το σέρβις πελατών, προσέξτε τις ακόλουθες υποδείξεις.

Κίνδυνος ηλεκτροπληξίας!

Οι ακατάλληλες επισκευές είναι επικίνδυνες. Μόνο ένας τεχνικός του τμήματος εξυπηρέτησης πελατών, εκπαιδευμένος από εμάς, επιτρέπεται να εκτελέσει τις επισκευές και να αντικαταστήσει τα χαλασμένα καλώδια σύνδεσης. Εάν η συσκευή έχει βλάβη, τραβήξτε το ρευματολήπτη (φίς) από την πρίζα ή κατεβάστε/ξεβιδώστε την ασφάλεια στο κιβώτιο των ασφαλειών. Καλέστε την υπηρεσία τεχνικής εξυπηρέτησης πελατών.

Πίνακας βλαβών

Βλάβη	Πιθανή αιτία	Λύση
Η συσκευή δε λειτουργεί	Ο ρευματολήπτης (φίς) δεν είναι συνδεδεμένος	Συνδέστε τη συσκευή στο δίκτυο του ρεύματος
	Διακοπή ρεύματος	Ελέγξτε, εάν λειτουργούν άλλες κουζινομηχανές
	Η ασφάλεια είναι χαλασμένη	Ελέγξτε στο κιβώτιο ασφαλειών, εάν η ασφάλεια για τη συσκευή είναι εντάξει
Ο ανεμιστήρας δεν αρχίζει να λειτουργεί	Όλα τα στοιχεία αερισμού είναι κλειστά	Ανοίξτε το λιγότερο 1 στοιχείο αερισμού
Ο ανεμιστήρας δεν αρχίζει να λειτουργεί, παρόλο που το στοιχείο αερισμού είναι ανοιχτό	Το στοιχείο φραγής είναι συναρμολογημένο λάθος	Το σύμβολο <input type="checkbox"/> στο στοιχείο φραγής πρέπει να βρίσκεται μπροστά

Υπηρεσία τεχνικής εξυπηρέτησης πελατών

Εάν η συσκευή σας πρέπει να επισκευαστεί, βρίσκεται στη διάθεσή σας η υπηρεσία τεχνικής εξυπηρέτησης των πελατών της εταιρείας μας. Εμείς βρίσκουμε πάντοτε μια κατάλληλη λύση, επίσης και για την αποφυγή των περιττών επισκέψεων του τεχνικού.

Αναφέρετε στο τηλεφώνημα τον αριθμό προϊόντος (Αριθ. E) και τον αριθμό κατασκευής (Αριθ. FD), για να μπορούμε να σας βοηθήσουμε σωστά. Την πινακίδα τύπου με τους αριθμούς θα τη βρείτε κάτω στην μπροστινή πλευρά της συσκευής. Ανοίξτε γι' αυτό την πόρτα του ντουλαπιού, στο οποίο είναι τοποθετημένη η συσκευή.

Για να μη χρειαστεί να ψάχνετε πολύ, σε περίπτωση που χρειάζεται, μπορείτε να γράψετε εδώ τα στοιχεία της συσκευής σας και τον αριθμό τηλεφώνου της υπηρεσίας τεχνικής εξυπηρέτησης πελατών.

Αριθ. E

Αριθ. FD

Υπηρεσία τεχνικής εξυπηρέτησης πελατών

Προσέξτε, ότι η επίσκεψη του τεχνικού του τμήματος εξυπηρέτησης πελατών στη περίπτωση ενός εσφαλμένου χειρισμού δεν είναι δωρεάν, ακόμα και κατά τη διάρκεια του χρόνου της εγγύησης.

Τα στοιχεία επικοινωνίας όλων των χωρών θα τα βρείτε στον πίνακα Υπηρεσίες τεχνικής εξυπηρέτησης πελατών που παραδίδεται μαζί.

Εντολή επισκευής και συμβουλές σε περίπτωση βλάβης

GR 18 182
αστική χρέωση

Εμπιστευτείτε την εμπειρία του κατασκευαστή. Έτσι εξασφαλίζετε, ότι η επισκευή γίνεται από εκπαιδευμένους τεχνικούς του σέρβις, που είναι εξοπλισμένοι με τα γνήσια ανταλλακτικά για τη δική σας οικιακή συσκευή.



800-570-3355



800-570-3355

Gaggenau Hausgeräte GmbH
Carl-Wery-Straße 34
D-81739 München
www.gaggenau.com



GAGGENAU

