

Jet Bot

User manual

VR50T95**** Series



- For full manual, Scan QR code or access online at <https://www.samsung.com>
- Before operating this unit, please read the instructions carefully.
- For indoor use only.



SAMSUNG



- For the normal use of the Jet Bot's functions, the SmartThings connection is required.

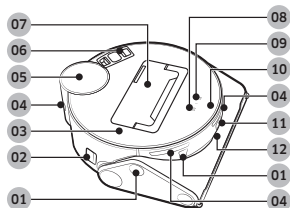

Top

- 01 Obstacle Sensor
- 02 Power switch
- 03 Upper Cover
- 04 Docking sensor window
- 05 LiDAR Sensor
- 06 Fine dust Filter
- 07 Dustbin
- 08 Start/stop button
- 09 Docking (Recharging) button
- 10 Status Indicator
- 11 Camera
- 12 3D Sensor

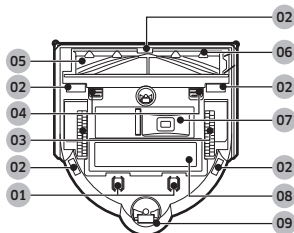

Bottom

- 01 Charging Pin
- 02 Cliff Sensor
- 03 Driving Wheel
- 04 Brush Cover Lock
- 05 Brush
- 06 Brush Cover
- 07 Empty dust Outlet
- 08 Battery Cover
- 09 Roller

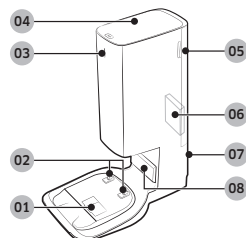

Clean Station

- 01 Dust Suction Port
- 02 Charging Terminal
- 03 Status Indicator
- 04 Cover
- 05 Fine dust Filter Cover
- 06 Fine dust Filter
- 07 Power cord groove
- 08 Charging Signal Transmitter



Accessories may differ depending on the models.

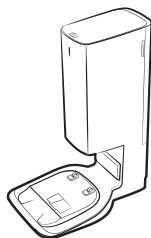

Clean Station

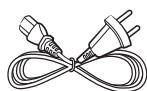

Power cord



Dust Bag: 2 units
(Inside the product:
1 unit, Spare: 1 unit)

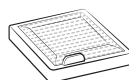

Pre-motor Filter:
2 units
(Inside the product:
1 unit, Spare: 1 unit)



Boundary Markers

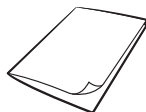

User Manual

- If you want to purchase an additional Dust Bag, check the Dust Bag's model name (VCA-RDB95) and SAMSUNG logo (**SAMSUNG**) first, then contact your nearest SAMSUNG Electronics retailer or SAMSUNG service center.

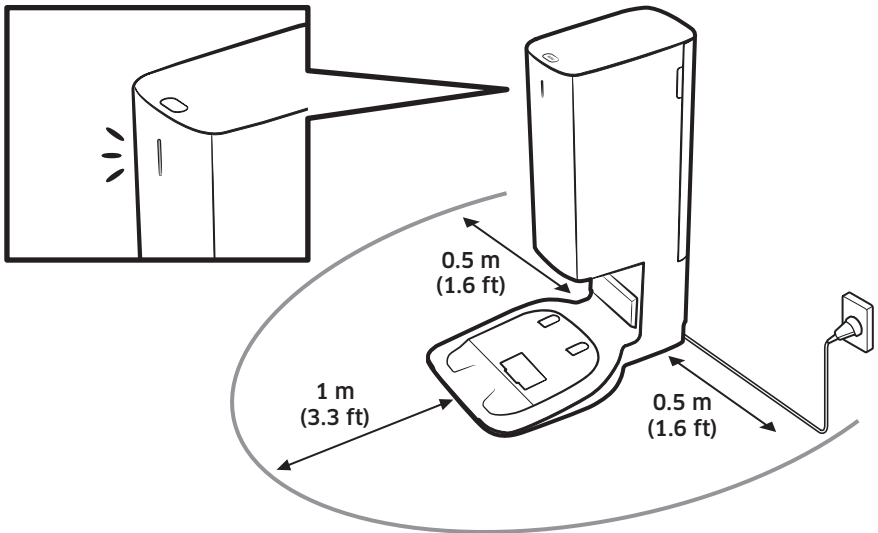
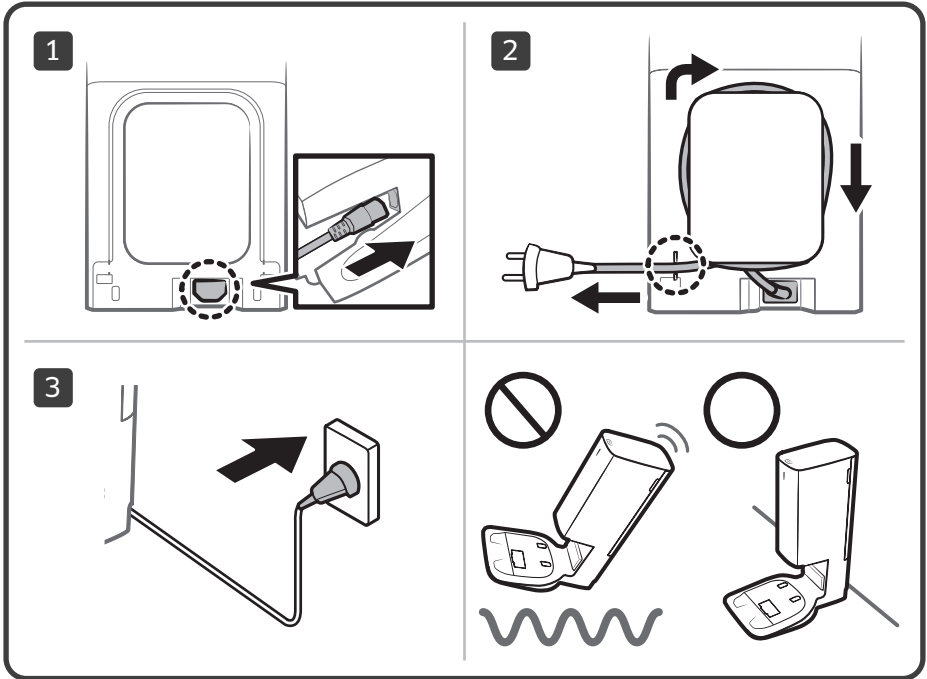



B-1



1

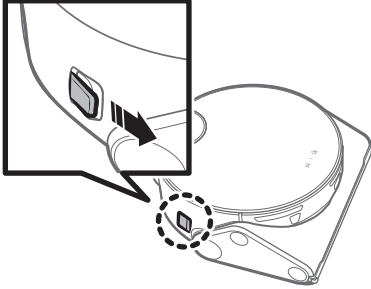

2

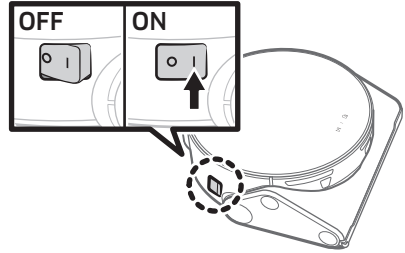

3

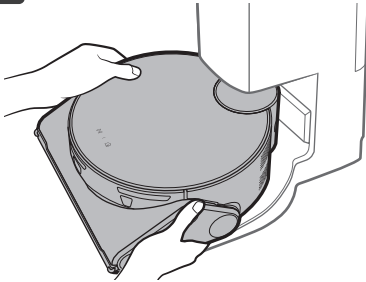

4

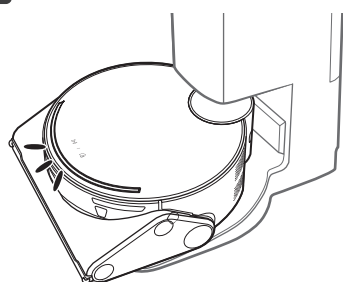

B-2

1

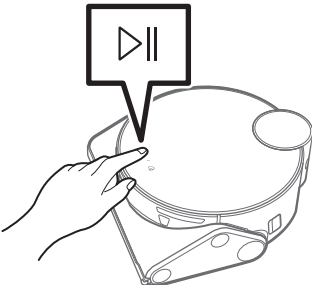

2

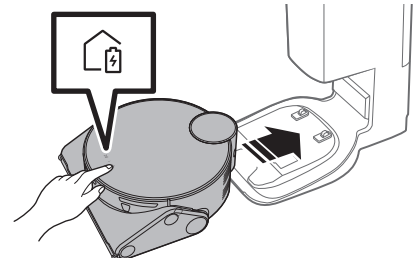



C

C-1

1

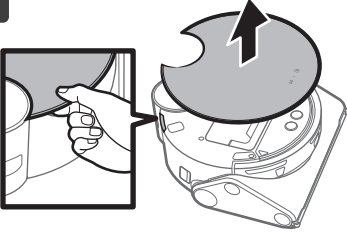

2

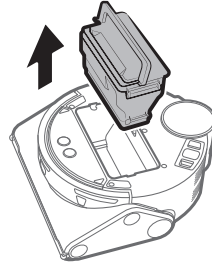

3

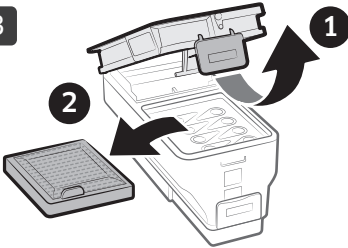

4

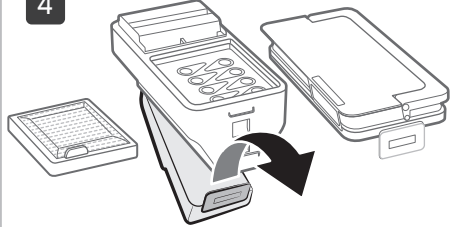

5



6

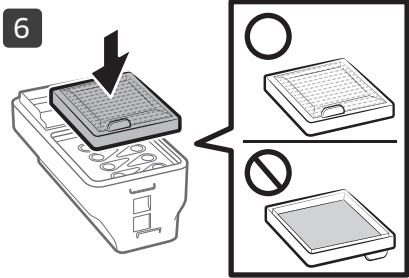

7

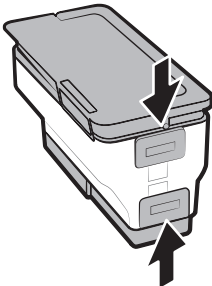

8

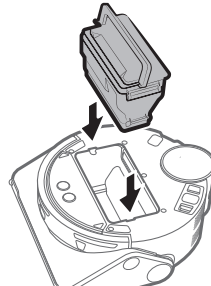



C-2

1

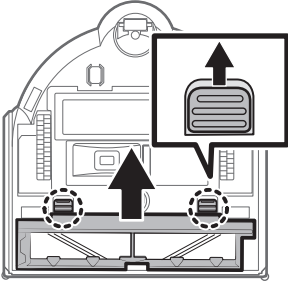

2

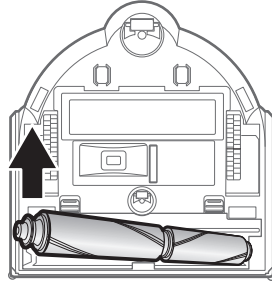

3



4

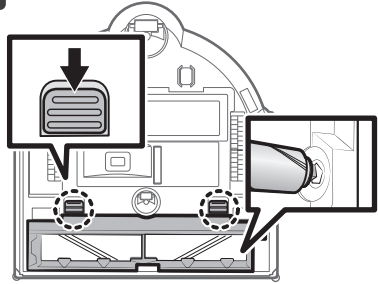

C-3

1

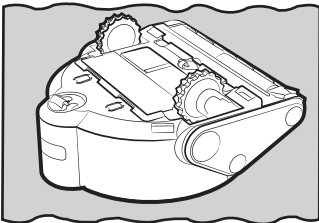

2

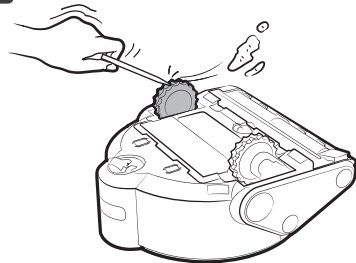



C-4

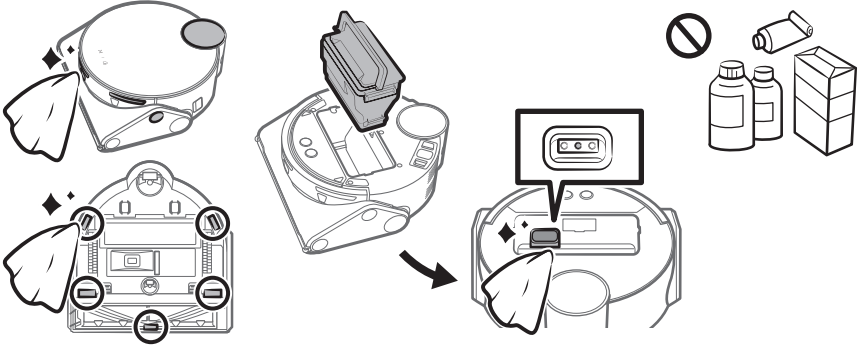

C-5

1

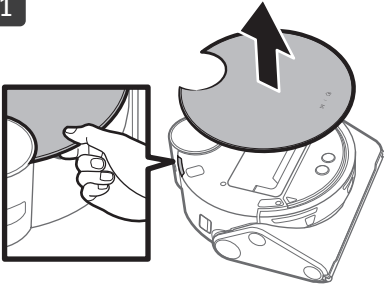

2

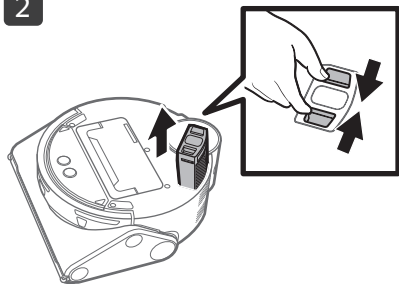

3

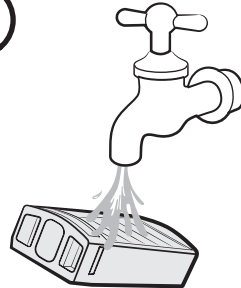
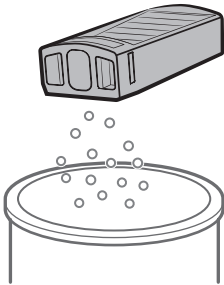



D

D-1



1

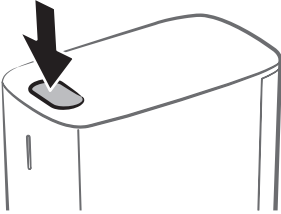

2

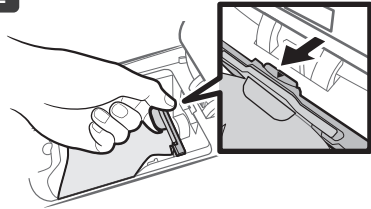

3

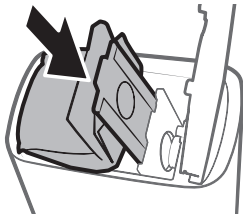

4

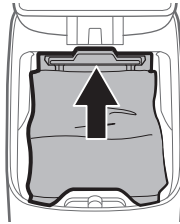

D-2

1

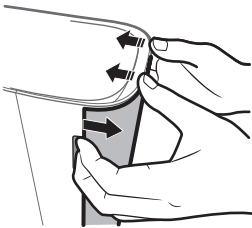

2

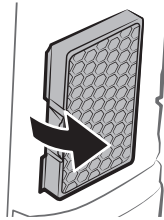

3

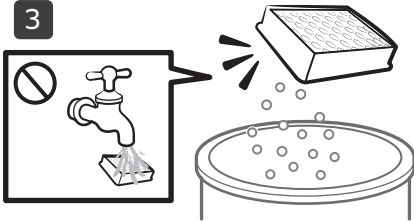

4

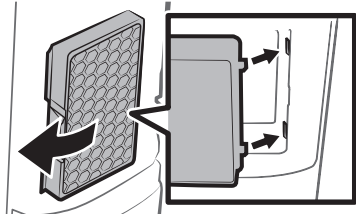

Operation and maintenance

A. Installation

NOTE

- Install the Clean Station in a place where the floor and wall are level.
- If the power cord is too long for the installation environment, coil the power cord around the cable management post, then put it in the fixing groove at the rear of the Clean Station.
- If you reinstall the Clean Station to a new position of 45 degrees or 1 m (3.3 ft) or more from the previous installed place, recreate the map using the SmartThings App. (If you use the existing map, some places may not be cleaned.)

B. Using the Jet Bot

B-1 Charging the Jet Bot



Charging

- Remove the yellow gasket attached to the power switch at the side of the Jet Bot and press the power switch to turn the Jet Bot on.
- Place the Jet Bot on the Clean Station manually to start charging.
 - When the Jet Bot starts charging, the Status Indicator of the Clean Station turns white and after 1 minute, the Status Indicator turns off automatically.
- Check the charging status.
 - When charging starts, the Status Indicator of the Jet Bot turns on (red, orange, or yellow depending on charging progress), it rises gradually, and changes to green when the charging is complete.

Docking (Recharging)

- You can return the Jet Bot to the Clean Station while cleaning to recharge.
 - Press the [] on the Jet Bot or use SmartThings application to select the recharging function.

B-2 Starting cleaning

- Press the [] on the Jet Bot to start cleaning.
- Press the [] on the Jet Bot to stop operation while cleaning.
 - When pressing the [], the Jet Bot returns to the Clean Station and starts charging.

C. Cleaning the Jet Bot

Before maintenance work, you should turn off the power switch at the side of the Jet Bot.

C-1 Emptying and cleaning the Dustbin

- Remove the dust on the filter and Dustbin, clean them with water, and dry completely in the shade.

C-2 Cleaning the brush

C-3 Cleaning the Driving Wheel

C-4 Cleaning the Sensor Window

- Wipe the Sensor Window with a soft cloth.

C-5 Cleaning the Fine dust Filter

D. Cleaning the Clean Station

Before cleaning the Clean Station, unplug the power cord from the electrical outlet.

D-1 Replacing the Dust Bag

D-2 Cleaning the Fine dust Filter

- Do not clean the Fine dust Filter with water.

NOTE

- To maintain the best performance of the Fine dust Filter, replace the filter at least once a year.



- For detailed methods of use and cleaning, refer to the QR code.

Safety information

- Before operating the appliance, please read this manual thoroughly and retain it for your reference.
- Because the following operating instructions cover various models, the characteristics of your vacuum cleaner may differ slightly from those described in this manual.
- Do not operate the Jet Bot or the Clean Station if it has been damaged in any way.
- If the vacuum cleaner is not working as it should, has been dropped, damaged, left outdoors, or dropped in water, return it to a customer care center.

Caution/Warning symbols used

WARNING

Indicates that a danger of death or serious injury exists.

CAUTION

Indicates that a risk of personal injury or material damage exists.

Other symbols used

NOTE

Indicates that the following text contains additional important information.

State of California Proposition 65 Warning (US only)

WARNING

This product contains chemicals known to the State of California to cause cancer and birth defects or other reproductive harm.



For battery recycling go to
call2recycle.org
or call 1-800-822-8837

Failure to meet these requirements could cause damage to the internal parts of the vacuum and void your warranty.

General

- Do not allow to be used as a toy. Close attention is necessary when used by or near children.
- Use only as described in this manual.

- Do not handle the Clean Station or the Jet Bot if your hands are wet.
- Use only on dry, indoor surfaces.
- This appliance is not intended for use by persons (including children) with reduced physical, sensory or mental capabilities, or lack of experience and knowledge, unless they have been given supervision or instruction concerning use of the appliance by a person responsible for their safety. Children should not clean or perform maintenance on the vacuum without adult supervision.
- Move the cords of other appliances so they are not in the area that is to be cleaned.
- Do not operate the vacuum in a room where an infant or child is sleeping.
- Do not operate the vacuum in an area where there are lit candles or fragile objects on the floor.
- Do not operate the vacuum in a room that has lit candles on furniture that the vacuum may accidentally hit or bump into.
- Do not allow children to sit on the vacuum.
- Do not use the vacuum on a wet surface.
- If the supply cord is damaged, it must be replaced by the manufacturer or its service agent or a similarly qualified person in order to avoid a hazard.

Clean Station

- Do not modify the polarized plug to fit a non-polarized outlet or extension cord.
- Do not use outdoors or on wet surfaces.
- Unplug the Clean Station from the outlet when not in use and before servicing.
- Use only the Clean Station supplied by the manufacturer to recharge.

Safety information

- Do not use with a damaged cord or a plug or a loose power outlet.
- Do not pull or carry by the cord, use the cord as a handle, close the door on the cord, or pull the cord around sharp edges or corners. Keep the cord away from heated surfaces.
- Do not use extension cords or outlets with inadequate current carrying capacity.
- Do not unplug by pulling on the cord. To unplug, grasp the plug, not the cord.
- Do not mutilate or incinerate batteries as they will explode at high temperatures.
- Do not attempt to open the Clean Station. Repairs should only be carried out by a qualified customer care center.
- Do not expose the Clean Station to high temperatures or allow moisture or humidity of any kind to come into contact with the Clean Station.
- Do not charge the non-rechargeable batteries with the Clean Station.
- Also do not use in:
 - Locations with candles or desk lamps on the floor.
 - Locations with unattended fires (fire or embers).
 - Locations with distilled alcohol, thinner, ashtrays with burning cigarettes, etc.
- Do not use the Jet Bot in an enclosed space filled with vapors given off by oil based paint, paint thinner, moth proofing substances, flammable dust, or other explosive or toxic vapors.
- Leaks from battery cells can occur under extreme usage or temperature conditions. If the liquid gets on the skin, wash quickly with water. If the liquid gets into the eyes, flush them immediately with clean water for a minimum of 10 minutes. Seek medical attention.

Power related

WARNING

- Please prevent any risk of electric shock or fire.
 - Do not damage the power cord.
 - Do not pull the power cord too hard or touch the power plug with wet hands.
 - Do not use a power source other than 100-240 V~ and also do not use a multi-outlet to supply power to a number of devices at the same time. (Do not leave the cord carelessly on the floor.)
 - Do not use a damaged power plug, a power cord or a loose power outlet.
- Clean dust or any foreign matter on the pin and the contact part of the power plug.
 - There is a risk of electric shock or malfunction.

Jet Bot

- Do not pick up hard or sharp objects such as glass, nails, screws, coins, and etc.
- Do not use without a filter in place. When servicing the unit, never put fingers or other objects into the fan chamber in case the unit accidentally turns on.
- Do not put any objects into openings. Do not use with any openings blocked; keep openings free of dust, lint, hair, and anything that may reduce air flow.
- Do not pick up toxic materials (chlorine bleach, ammonia, drain cleaner, etc.).
- Do not pick up anything that is burning or smoking, such as cigarettes, matches, or hot ashes.
- Do not use to pick up flammable or combustible liquids such as gasoline or use in areas where they may be present.

Safety information

Before use

WARNING

- Do not use the Jet Bot near a heater or combustible materials.
 - Do not use the Jet Bot near fire or flame such as a movable heater, a candlelight, a desk lamp, a fireplace, etc. or in a place where combustible materials such as gasoline, alcohol, thinner, etc. exist.
- Make sure there are no dangerous objects around the Jet Bot's cleaning area to prevent collision and unplug any electric heaters or fans.
 - The Jet Bot can be damaged or malfunction.
- The Jet Bot is intended for household use therefore do not use it in an attic, basement, storage, an industrial building, out of indoor space, places with moisture (such as a bathroom, a laundry room), on the table or shelves.
 - The Jet Bot can be damaged or malfunction.
- Attach the Boundary Markers to a place where the Jet Bot may fall such as a stair or a banister to prevent product damage and injury.
 - Please keep the Cliff Sensor clean all the time for safety.
- Be sure the Jet Bot does not suck in or touch any kind of liquids (water, beverage, filth, etc.).
 - The Jet Bot can be severely damaged and it may contaminate other areas if the wheels pass through liquid.
- Do not spill any liquids on the Clean Station.
 - There is a risk of fire or electric shock.
- Do not use the Clean Station for anything other than its intended purposes.
 - There is a risk of fire or severe damage to the Clean Station.
- Always keep the Cliff Sensor clean for your safety.

- As this wireless installation may cause radio interference, it cannot provide a service related with human safety.

CAUTION

- Insert the Dustbin before using the Jet Bot.
- When installing the Clean Station, do not leave the cord carelessly on the floor since the Jet Bot may get tangled by it.
- To clean all areas of your house, open all rooms and set the No-go Zones with the SmartThings App or attach the Boundary Markers to the places where the Jet Bot may get damaged such as a front door, a veranda, a bathroom, and stairs for safety.
- Follow these recommendations for proper automatic recharging.
 - Always turn on the power of the Clean Station.
 - Install the Clean Station where the Jet Bot can easily find.
 - Do not leave any objects in front of the Clean Station.
- Do not use the Jet Bot on black colored floors.
 - The Jet Bot may not be able to operate normally.
- Do not place any objects within 0.5 m (1.6 ft) of either side of the Clean Station or within 1 m (3.3 ft) of the front of the Clean Station.
- Make sure the Clean Station's charging contact is not damaged or have any foreign matter on it.
- For the very low areas where the Jet Bot may get stuck, set the No-go Zones with the SmartThings App or attach the Boundary Markers to prevent the Jet Bot from getting in.
- Do not install the Clean Station in an area with a dark floor.
 - If the floor around the Clean Station is dark, recharging is hindered.
- Move any obstacles that may disturb the Jet Bot's movement (such as children's indoor swing or slides) before cleaning.

Safety information

- Do not use the Jet Bot in a place which is narrower than its turning radius 0.5 m (1.6 ft) or less.
- Before operating the Jet Bot, remove the objects which could break such as glass, a frame, a mirror, and porcelain items so that the Jet Bot works without interruption.
- If a brush or a brush cover is not assembled correctly, scratches may occur on the floor, or product malfunction may occur.
- Use both hands to carry the product.
- Do not place the Clean Station in a place where people pass by frequently, in entrance way or narrow passage.
 - People may trip over it and be injured, or product damage may occur.
- Do not push the Clean Station.
- Remove any large papers or plastic bags immediately when using the Jet Bot since they may block the intake.
- Do not lie down around the Jet Bot that is running.
 - Your hair may be caught in the brush, resulting in physical injury.
- Do not allow children to play with the Jet Bot.
- Make sure hair, fingers, clothes do not get caught in a spin brush or Driving Wheels.
- Do not allow children to sit on the Jet Bot and do not place an object on the Jet Bot.
- Leave over 3 cm space from the inner doorstep placed in the entrance. Otherwise, the robot vacuum can ride on it and go outside.

In use

WARNING

- If any abnormal sounds, smells or smoke come from the Jet Bot, immediately shut off the power switch of the Jet Bot and contact a service center.

CAUTION

- Using the Jet Bot on a thick carpet may damage both the Jet Bot and the carpet.
 - The Jet Bot cannot pass over a carpet with fiber longer than 2 cm.
- Do not use the Jet Bot on tables or other high surfaces.
 - There is a risk of damage if it falls.
- The Jet Bot may bump into chairs or desk legs, therefore move them away for faster and efficient cleaning.
- When the Jet Bot is operating, do not lift it up or carry it to another area.
- Do not hold by Driving Wheels of the Jet Bot when carrying it to another area.
- Do not put any objects on top of the Jet Bot since it may cause malfunction of the LiDAR sensor or the Jet Bot.

Cleaning and maintenance

WARNING

- When the power cord is damaged, contact a service center to get it replaced by a certified repairman.
 - There is a risk of fire or electric shock.
- Please check with a SAMSUNG Electronics service center when replacing batteries.
 - Using batteries from other products can cause malfunction.
- Be careful not to put your finger into the revolving LiDAR sensor. Otherwise, your finger may get injured.

CAUTION

- Prevent any damage to the Jet Bot by complying with the following.
 - Do not clean the Jet Bot by spraying water directly onto it or use a volatile substance such as benzene, thinner, or alcohol to clean it.
- Do not disassemble or repair the Jet Bot. This should only be done by a certified repairman.

Safety information

- Always keep the Obstacle Sensor Window and the Cliff Sensor Window clear.
 - If foreign matter accumulates, sensors may malfunction.
- Do not store the Jet Bot in a car.
- Be careful that the LiDAR sensor is not exposed to a direct light such as sun light, infrared light, etc.
 - The direct light can affect the performance of the LiDAR sensor.
- When carrying the Jet Bot, be careful not to let it drop.
 - The impact from the drop can affect the operation or performance of the LiDAR sensor.
- Do not look at the transmitting part (a laser) of the revolving LiDAR sensor horizontally.
- Be careful not to insert a tool such as a chopstick into the revolving LiDAR sensor. Otherwise, the LiDAR sensor may work abnormally or malfunction.
- Before cleaning, remove objects such as a thin electric wire (1 cm or less), socks, etc. on the floor as they can be caught in the Jet Bot's brush or Driving Wheels.
- If oil such as cooking oil is on the floor, the Jet Bot may become stationary because the floor is slippery. Remove the oil first before cleaning with the Jet Bot.

REGULATORY NOTICE

1. FCC Notice

WARNING

- Any changes or modifications not expressly approved by the party responsible for compliance could void the user's authority to operate the equipment.
- This device complies with Part 15 of FCC Rules. Operation is Subject to following two conditions:
 - 1 This device may not cause harmful interference, and
 - 2 This device must accept any interference received including interference that cause undesired operation.
- For product available in the USA/Canada market, only channel 1~11 can be operated. Selection of other channels is not possible.

FCC STATEMENT:

- This equipment has been tested and found to comply within the limits for a Class B digital device, pursuant to part 15 of the FCC Rules. These limits are designed to provide reasonable protection against harmful interference in a residential installation.
- This equipment generates, uses, and can radiate radio frequency energy and, if not installed and used in accordance with the instructions, may cause harmful interference to radio communications. However, there is no guarantee that interference will not occur in a particular installation. If this equipment does cause harmful interference to radio or television reception, which can be determined by turning the equipment off and on, the user is encouraged to try to correct the interference by one or more of the following measures:
 - Reorient or relocate the receiving antenna
 - Increase the separation between the equipment and receiver

Safety information

- Connect the equipment into an outlet on a different circuit from that to which the receiver is connected
- Consult the dealer or an experienced radio/TV technician for help.

FCC RADIATION EXPOSURE STATEMENT:

- This equipment complies with FCC radiation exposure limits set forth for an uncontrolled environment. This equipment should be installed and operated with a minimum distance of 20cm between the radiator and your body. This device and its antenna(s) must not be co-located or operation in conjunction with any other antenna or transmitter.

2. IC Notice

- The term “IC” before the radio certification number only signifies that Industry Canada technical specifications were met. Operation is subject to the following two conditions: (1) this device may not cause interference, and (2) this device must accept any interference, including interference that may cause undesired operation of the device.
- This Class B digital apparatus complies with Canadian ICES-003.
- Cet appareil numérique de la classe B est conforme à la norme NMB-003 du Canada.
- For product available in the USA/Canada market, only channel 1~11 can be operated. Selection of other channels is not possible.

IC RADIATION EXPOSURE STATEMENT:

- This equipment complies with IC RSS-102 radiation exposure limits set forth for an uncontrolled environment. This equipment should be installed and operated with minimum distance 20cm between the radiator & your body. This device and its antenna(s) must not be co-located or operation in conjunction with any other antenna or transmitter.

Open Source License Notice

- This device uses open source software. Open Source Licenses are available on the product menu.
- Tap “Settings > Network > Software Update > Legal Information” on the device for more details.

Notes and cautions

Installation

NOTE

- If the cleaning area is wooden floors, it is best to install the Clean Station along the grain of wooden floors.
- If the power switch is off, the Jet Bot will not charge even if it is docked on the Clean Station.
- Always keep the Clean Station on.
 - If power is not supplied to the Clean Station, the Jet Bot cannot find it and cannot automatically recharge.
 - If the Jet Bot is left detached from the Clean Station, the battery will drain naturally.
- Do not attach the Boundary Markers as (-----) shape.
 - The Jet Bot may not detect it and cross the boundary.

Charging

NOTE

- If the battery overheats during charging, it may take longer to charge.
- When auto charging is not working, do the following:
 - Turn the power switch (at the side the Jet Bot) off and on again.
 - Unplug the Clean Station's power plug and then plug it back on.
 - Unplug the Clean Station, and then check whether there is any foreign matter on the charging pins and clean charging pins of the Jet Bot and the Clean Station with a dry cloth or rag.
 - Check for any obstacles such as reflective objects, chairs, etc. near the Clean Station.

- If the Jet Bot is left detached from the Clean Station, the battery will drain naturally.
 - Try to keep the Jet Bot being charged on the Clean Station. (However, turn off the power switch and leave the Clean Station unplugged when planning to leave the house for long periods of time by going on a business trip or vacation, etc.)

Using

NOTE

- The Jet Bot may get caught on thresholds of entrance door or veranda, etc. during cleaning.
 - To restart operation, shut off the power switch, move the Jet Bot to an area where it can move easily, and then turn on the power again.
- In a dark area, the Jet Bot may not recognize an object.
 - Before cleaning, remove obstacles on the floor.
- The Jet Bot cannot completely clean areas which it cannot enter, such as small space between the corner, between the sofas or walls, etc.
 - Please use another cleaning tool to clean them regularly.
- The Jet Bot cannot vacuum clumps of dirt, so some may remain on the floor after cleaning.
 - Please use another cleaning tool to clean them regularly.
- After turning the Jet Bot off, wait for a while and then turn it on for a normal rebooting.
- When the Clean Station smells, replace a Dust Bag or clean filters.

Notes and cautions

Cleaning and maintenance

NOTE

- If you washed the Dustbin and filter with water
 - Dustbin: Completely wipe out the water.
 - Filter: Completely dry it in the shade before use.
- Do not use water to clean the Fine dust Filter, just shake it to clean.
- To maintain the best performance of the Fine dust Filter, replace the filter at least once a year.
- If suction power decreases continuously, or the Jet Bot overheats, clean the Fine dust Filter.

CAUTION

- Watch your fingers when attaching or detaching the filter, since they may get stuck in the Dustbin's intake.
- To avoid blockages by foreign matter, do not let the Jet Bot vacuum up toothpicks, cotton swabs, etc.
- If it is difficult to remove foreign matter from the brush, contact an authorized SAMSUNG service center.
- Since the brush sweeps dirt up from the floor during cleaning, foreign matter such as a thin and long thread, long hair, etc. may get caught in it. For the best cleaning results, check and clean it regularly.
- Only the Upper Cover, Lower Cover, and Pre-motor Filter can be detached from the Dustbin.
 - Be careful not to get injured when disassembling or revamping the Dustbin.
- Turn off the Jet Bot before cleaning or maintenance work.
- If a brush or a brush cover is not assembled correctly after the maintenance work, scratches may occur on the floor, or product malfunction may occur. Therefore, assemble them correctly by checking the maintenance method.

Battery usage

NOTE

- When you purchase a battery, check the SAMSUNG logo (**SAMSUNG**) attached on the battery and the model name, then contact a service center.
- This battery is exclusively for the SAMSUNG Electronics Jet Bot. Do not use it for any other products or purposes.
- Do not disassemble or modify the battery.
- Do not throw the battery out in fire or heat it.
- Do not connect any metallic object to the charging contacts (+, -).
- Store the battery indoors (at 0 °C~40 °C).
- If the battery malfunctions, do not disassemble it yourself. Contact your nearest SAMSUNG service center.
- As the battery is used over a length of time, the battery charging time and usage time decreases. In this case, contact a service center and replace it with a new battery.
- Do not disassemble the battery yourself and make sure short circuit of +, - poles does not occur.
- When battery leak occurs, make sure it does not touch your skin or eyes.

SmartThings App

The SmartThings App is only compatible with models that have a Wi-Fi function.

If you do not have a Wi-Fi router, you cannot use the SmartThings App.

Downloading the SmartThings App

- Download and install the SmartThings App from the markets (Google Play Store, Apple App Store, or SAMSUNG Galaxy Store). To find the app, use the keyword "SmartThings".

NOTE

- SmartThings is incompatible with some tablets and some mobile devices.
 - [Android] 7.0 or later (at least 2GB of RAM) is recommended.
 - If the 'Smart View' function of a Galaxy phone is not supported, you cannot download the SmartThings App.
- Some iPads and some mobile devices may not be supported.
 - [iOS 12.0] or later / iPhone 6s or later is supported.
- Visit Play Store or App Store to see if your mobile device is compatible with SmartThings.
- The supported features are subject to change without any prior notice.
- The application update policy on the existing OS version for the SmartThings App and the functions which the application support can be suspended due to usability or security reasons.

Setting up a SAMSUNG account

- You must sign in to a SAMSUNG account before using the SmartThings App.
- To set up a SAMSUNG account, you can follow the directions provided by the SmartThings App.
- Or, if you have a SAMSUNG smartphone, you can add your SAMSUNG account in the setting app of your smartphone. Then, it will automatically sign in to your SAMSUNG account and you can use the SmartThings App.

Registering a device to the SmartThings App

- 1 Connect your smartphone to your wireless router.**
 - If the smartphone is not connected, turn on the Wi-Fi in the Settings App and select a wireless router you want to connect to.
 - Set your smartphone to use Wi-Fi only and connect a device.
- 2 Launch the SmartThings App on your smartphone.**
- 3 If a pop-up saying that a new device has been found appears, tap ADD NOW.**
 - If the pop-up does not appear, add a device by selecting the 'Home appliances' category → 'Robot cleaner' and the Jet Bot to connect.
 - If you scan the SmartThings QR code attached on the Jet Bot, you can connect to the Jet Bot more easily.
- 4 [Android] The connection to your device will be progressed automatically.**
 - [iOS] Open the setting app, and select [vacuum]_E30AJT** in the Wi-Fi list.
- 5 Provide the authentication when you are directed to do so.**
- 6 [Android] The connection to your wireless router will be progressed automatically.**
 - [iOS] Open the setting app, and select the wireless router in the Wi-Fi list.
- 7 When the product registration is complete, the Jet Bot device card is added.**

SmartThings App

Functions of the SmartThings App

Classification	Functions	Explanation
Monitoring	Cleaning Report	<ul style="list-style-type: none">You can check the result of the last cleaning.You can check the histories of last 50 cleanings.
	Home Monitoring	<ul style="list-style-type: none">The Home monitoring feature utilizes a camera on the front of the Jet Bot so you can view what is in front of the Jet Bot.Home monitoring function is turned on by default. If you do not want to use the function, press and hold the [▶] and the [🏠] at the same time.The camera can be turned on via SmartThings app when cleaning to get a stream of activity.
Control	Dock	<ul style="list-style-type: none">You can stop cleaning and have the Jet Bot return to the Clean Station.
	Pause	<ul style="list-style-type: none">You can stop cleaning or restart cleaning.
	Cleaning Mode	<ul style="list-style-type: none">You can set the cleaning mode you want.
	Suction Power	<ul style="list-style-type: none">You can set the suction power.
	Cleaning Functions	<ul style="list-style-type: none">You can set various cleaning functions.<ul style="list-style-type: none">For some functions, you need to create a map first.For Room Clean, Around Furniture Clean and Spot Clean, you can choose only one of them, and the default setting is 'All' (All Rooms).When the Jet Bot is in the Room Clean, the Around Furniture Clean or the Spot Clean, it may pass an unselected area to go to the cleaning place or to recharge.
Schedule	<ul style="list-style-type: none">You can start designated cleaning at the scheduled time.	

SmartThings App

Classification	Functions	Explanation
Settings	Sound Mode	<ul style="list-style-type: none">You can set the voice guide to [Voice], [Sound Effect], or [Mute].
	Language	<ul style="list-style-type: none">The Jet Bot supports 14 languages.
	Volume	<ul style="list-style-type: none">You can control the volume of the voice guide.
	Size of Obstacles to Avoid	<ul style="list-style-type: none">You can control the sensitivity of detecting the size of obstacles.
	Wall Cleaning Options Settings	<ul style="list-style-type: none">You can set whether the Jet Bot cleans close to a wall or not. (On: Cleaning close to a wall / Off: Cleaning a wall keeping 1 cm distance)
	Downtime	<ul style="list-style-type: none">At the designated time, the Jet Bot stops cleaning and returns to the Clean Station.- You may start cleaning during Downtime.
	Find Robot Vacuum	<ul style="list-style-type: none">The Jet Bot makes a sound so that a user can find it.
Notice	Cleaning completed	<ul style="list-style-type: none">When cleaning is complete, you can receive cleaning completion notice.
	Check Notice	<ul style="list-style-type: none">If the Jet Bot needs to be checked, you can receive a notice.
Manage maps	No-go Zones	<ul style="list-style-type: none">You can set a zone where you do not want the Jet Bot to clean.- You can create maximum 15 zones.
	Edit Map	<ul style="list-style-type: none">You can divide or combine rooms on the created map.You can change the name of a room.
	Edit Furniture and Appliances	<ul style="list-style-type: none">You can change the furniture or appliances the Jet Bot recognizes, or you can add new furniture or appliances to be cleaned around.You can change or delete the name of an object.
	Reset Map	<ul style="list-style-type: none">Reset the saved map.

Troubleshooting

Symptom	Checklist
The Jet Bot is not working at all.	<ul style="list-style-type: none">• Check if the power switch is on.• Check if the Status Indicator is on.• Check if the Jet Bot's battery is depleted.<ul style="list-style-type: none">- When the Jet Bot's Status Indicator turns red and stays red, place the Jet Bot manually on the Clean Station to charge it.• When you manually charge the Jet Bot due to complete discharge of its battery, the buttons on the Jet Bot do not work. When charging is partially complete (about 10-20 minutes later), the Status Indicator is on and the buttons work again.
The Jet Bot has stopped during cleaning.	<ul style="list-style-type: none">• When the Jet Bot's Status Indicator turns red and stays red, place the Jet Bot manually on the Clean Station to charge it.• When the Jet Bot is immobilized by an obstacle such as a cord, obstacles, threshold, a raised spot, etc., pick it up and move it away from the obstacle.<ul style="list-style-type: none">- If any fabric or string is caught in a Driving Wheel, turn off the power switch and remove the fabric or string before using it again.• Check whether the No-go Zones are set.
Suction power is weak.	<ul style="list-style-type: none">• When there's too much dust in the Dustbin, suction power may get weakened. Turn off the power switch and empty the Dustbin.• If the brush at the bottom of the Jet Bot is blocked by foreign matter, turn off the power switch and remove foreign matter from the brush.• When noise suddenly increases, turn off the power switch and empty the Dustbin.
The Jet Bot cannot find the Clean Station.	<ul style="list-style-type: none">• Check if there's a power failure or whether the power plug is unplugged.• Remove any obstacles around the Clean Station that may prevent the Jet Bot from returning to the Clean Station.• When there's foreign matter on the charging terminals, charging can be affected. Clean the foreign matter off the terminals.
The Jet Bot does not detect the Boundary Marker and crosses the boundary.	<ul style="list-style-type: none">• Make sure the Boundary Markers are attached as (□) shape at 15 cm before the locations where the Jet Bot should not cross.

Product specification

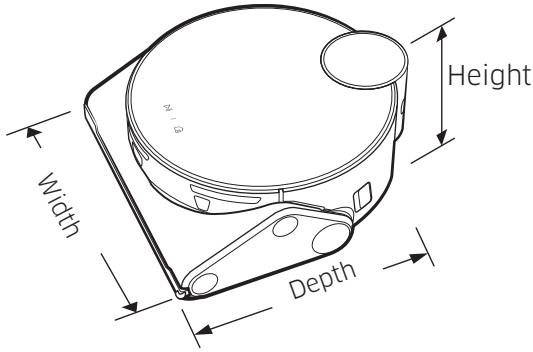

Classification	Items	VR50T95**** series
Mechanical specifications	Weight	4.4 kg
	Size	W 305 mm x D 320 mm x H 120* mm (*Including LiDAR sensor: 136.5 mm)
	Cleaning method	LiDAR location recognition
	Button method of the Jet Bot	Touch type
Electrical specifications	Power consumption of the Jet Bot	170 W (Spot Clean)
	Battery specification	Lithium-ion 21.6 V / 82.08 Wh
Cleaning part	Charging type	Auto charging / Manual charging
	Cleaning Methods	Auto Clean, Room Clean, Around Furniture Clean, Spot Clean
	Additional functions	Energy-Saving Mode, Downtime Mode, Scheduled Cleaning, No-go Zones, Around Furniture
	Charging time	About 210 minutes
	Cleaning time (Based on a wooden floor)	Max
Smart		About 60-90 minutes
Normal		About 90 minutes
Wi-Fi	Frequency range	2412 - 2472 MHz
	Transmitter power(Max)	20 dBm

- Charging and cleaning time may differ depending on the conditions of use.
- You can set the Downtime, the Scheduled Cleaning, the No-go Zones or the Cleaning Mode at the SmartThings App.

Product specification

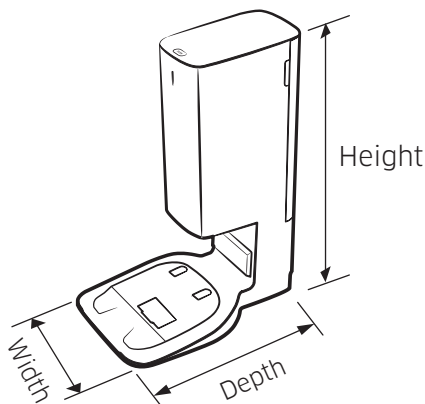

Name		Clean Station
Rated voltage		AC 120 V 60 Hz
Rated output current		25.85 V, 2.5 A
Power consumption	Charging	80 W
	Operation	1000 W (When using suction power)
Weight		5.1 kg
Size		W 280 mm x D 400 mm x H 525 mm
Operating time		About 18 seconds

Open Source Announcement

The software included in this product contains open source software.

To obtain the source code covered under licenses which have the obligation of publishing source code (e.g. GPL, LGPL... etc), please visit <http://opensource.samsung.com/> and search by model name.

It is also possible to obtain the complete corresponding source code in a physical medium such as a CD-ROM; a minimal charge will be required.

The following URL http://opensource.samsung.com/opensource/VR9500_0/seq/0 leads to open source license information as related to this product. This offer is valid to anyone in receipt of this information.



If you have any questions or comments relating to SAMSUNG products, please contact the SAMSUNG customer care center.

Country	Customer Care Center	Web Site
CANADA	1-800-SAMSUNG (726-7864) 1-844-SAM-PAYS (726-7297)	www.samsung.com/ca/support (English) www.samsung.com/ca_fr/support (French)
U.S.A	1-800-SAMSUNG (726-7864) 1-844-SAM-PAYS (726-7297)	www.samsung.com/us/support



Jet Bot

Guide d'utilisation

Série VR50T95****



- Pour accéder à l'intégralité du manuel, scannez le code QR ou consultez-le en ligne sur le site <https://www.samsung.com>.
- Avant d'utiliser cet appareil, veuillez lire attentivement les instructions.
- Utilisation en intérieur uniquement.



SAMSUNG



- Pour une utilisation normale des fonctions du Jet Bot, la connexion à l'application SmartThings est requise.

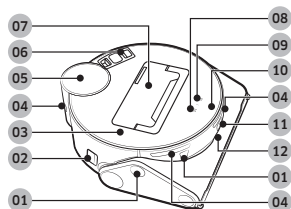

Partie haute

- 01 Capteur d'obstacles
- 02 Bouton d'alimentation
- 03 Cache supérieur
- 04 Récepteur de signal
- 05 Capteur LiDAR
- 06 Filtre à poussière fine
- 07 Réservoir de poussière
- 08 Bouton Marche/Arrêt
- 09 Bouton de retour à la base (recharge)
- 10 Voyant d'état
- 11 Caméra
- 12 Capteur 3D

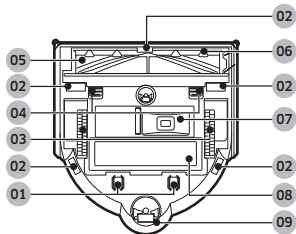

Partie basse

- 01 Broche de charge
- 02 Capteur d'escarpement
- 03 Roue d'entraînement
- 04 Bouton de verrouillage du cache de la brosse
- 05 Brosse
- 06 Cache de la brosse
- 07 Sortie de vidage de la poussière
- 08 Cache de la batterie
- 09 Roulette

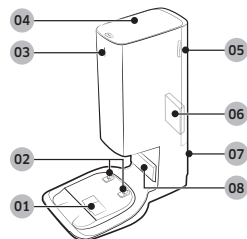

Clean Station

- 01 Orifice d'aspiration de la poussière
- 02 Borne de charge
- 03 Voyant d'état
- 04 Cache
- 05 Cache du filtre à poussière fine
- 06 Filtre à poussière fine
- 07 Rainure du cordon d'alimentation
- 08 Émetteur du signal de charge



Les accessoires peuvent varier en fonction des modèles.

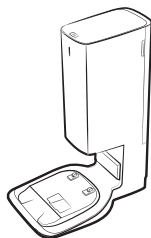

Clean Station

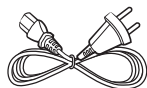

Cordon d'alimentation



Sac à poussière :
2 sacs
(À l'intérieur de
l'appareil : 1 sac ;
Recharge : 1 sac)



Filtre en amont du
moteur : 2 filtres
(À l'intérieur de
l'appareil : 1 filtre ;
Recharge : 1 filtre)



Bornes

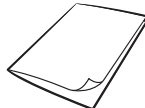

Guide d'utilisation

- Si vous souhaitez acheter un sac à poussière supplémentaire, vérifiez d'abord le nom du modèle du sac à poussière (VCA-RDB95) et le logo SAMSUNG (**SAMSUNG**), puis communiquez avec votre revendeur SAMSUNG Electronics le plus proche ou avec un centre de service SAMSUNG.

Utilisation et entretien

A. Installation

REMARQUE

- Installez la Clean Station à un endroit où le sol et le mur sont de niveau.
- Si le cordon d'alimentation est trop long pour l'environnement d'installation, enrroulez le cordon d'alimentation autour de la pièce d'ajustement, puis insérez-le dans la rainure de fixation à l'arrière de la Clean Station.
- Si vous réinstallez la Clean Station dans une nouvelle position de 45 degrés ou à 1 m (3,3 ft) ou plus de son ancien emplacement, recréez la carte à l'aide de l'application SmartThings. (Si vous utilisez la carte existante, certaines zones risquent de ne pas être nettoyées.)

B. Utilisation du Jet Bot

B-1 Mise en charge du Jet Bot

En charge

- Retirez le joint jaune présent sur le bouton d'alimentation sur le côté du Jet Bot, puis appuyez sur le bouton d'alimentation pour allumer le Jet Bot.
- Placez manuellement le Jet Bot sur la Clean Station pour commencer le processus de charge.
 - Lorsque le Jet Bot commence à charger, le voyant d'état de la Clean Station devient blanc et, après 1 minute, le voyant d'état s'éteint automatiquement.
- Vérifiez l'état du processus de charge.
 - Lorsque le processus de charge commence, le voyant d'état du Jet Bot s'allume (en rouge, orange ou jaune en fonction de la progression du processus de charge), puis il monte progressivement jusqu'à s'allumer en vert lorsque le processus de charge est terminé.

Mise en charge

- Pendant le nettoyage, vous pouvez faire revenir le Jet Bot à la Clean Station pour qu'il se mette en charge.
 - Appuyez sur le bouton [🏠] du Jet Bot ou utilisez l'application SmartThings pour sélectionner la fonction de mise en charge.

B-2 Démarrage du nettoyage

- Appuyez sur le bouton [▶] du Jet Bot pour commencer le nettoyage.
- Appuyez sur le bouton [▶] du Jet Bot pour arrêter le nettoyage.
 - Lors de l'actionnement du bouton [🏠], le Jet Bot revient à la Clean Station et commence le processus de charge.

C. Nettoyage du Jet Bot

Avant de procéder à l'entretien, vous devez appuyer sur le bouton d'alimentation sur le côté du Jet Bot pour l'éteindre.

C-1 Vidage et nettoyage du réservoir de poussière

- Retirez la poussière présente sur le filtre et le réservoir de poussière, nettoyez-les avec de l'eau, puis faites-les sécher complètement à l'ombre.

C-2 Nettoyage de la brosse

C-3 Nettoyage de la roue d'entraînement

C-4 Nettoyage de la fenêtre du capteur

- Essuyez la fenêtre du capteur à l'aide d'un chiffon doux.

C-5 Nettoyage du filtre à poussière fine

D. Nettoyage de la Clean Station

Avant de nettoyer la Clean Station, débranchez le cordon d'alimentation de la prise électrique.

D-1 Remplacement du sac à poussière

D-2 Nettoyage du filtre à poussière fine

- Ne nettoyez pas le filtre à poussière fine avec de l'eau.
- REMARQUE**
- Pour optimiser les performances du filtre à poussière fine, remplacez-le au moins une fois par an.



- Pour consulter les méthodes détaillées d'utilisation et de nettoyage, reportez-vous au code QR.

Consignes de sécurité

- Avant d'utiliser cet appareil, veuillez lire attentivement le présent guide et le conserver pour toute référence ultérieure.
- Les instructions d'utilisation suivantes s'appliquant à plusieurs modèles, il est possible que les caractéristiques de votre aspirateur soient légèrement différentes de celles spécifiées dans le présent guide.

Symboles Attention/Avertissement utilisés

AVERTISSEMENT

Indique un danger de mort ou de blessure grave.

ATTENTION

Indique un risque de blessure ou de dégât matériel.

Autres symboles utilisés

REMARQUE

Indique que le texte suivant contient des informations supplémentaires importantes.

Avertissement de la proposition 65 de l'État de Californie (États-Unis uniquement)

AVERTISSEMENT

Cet appareil contient des substances chimiques considérées par l'État de Californie comme cancérogènes ou à l'origine de troubles de la reproduction.



Pour le recyclage de la batterie, rendez-vous sur call2recycle.org ou appelez le 1-800-822-8837.

Le non-respect de ces consignes risquerait d'endommager les composants internes de l'aspirateur et d'annuler votre garantie.

Généralités

- Cet appareil ne doit pas être utilisé comme un jouet. En cas d'utilisation par un enfant ou à proximité d'un enfant, soyez extrêmement vigilant.

- Utilisez cet appareil uniquement tel qu'indiqué dans le présent guide.
- N'utilisez pas le Jet Bot ou la Clean Station s'il/elle a été endommagé(e) de quelque façon que ce soit.
- Si l'aspirateur fonctionne anormalement, a reçu un choc, a été endommagé, laissé à l'extérieur ou plongé dans l'eau, retournez-le au centre d'assistance clientèle.
- Ne manipulez pas la Clean Station ou le Jet Bot avec les mains mouillées.
- Utilisez-le uniquement à l'intérieur et sur des surfaces sèches.
- Cet appareil n'est pas conçu pour être utilisé par des personnes (y compris des enfants) inexpérimentées ou dont les capacités physiques, sensorielles ou mentales sont réduites, sauf si celles-ci sont sous la surveillance ou ont reçu les instructions d'utilisation appropriées de la personne responsable de leur sécurité. Les enfants ne doivent pas procéder au nettoyage ou à l'entretien de l'aspirateur sans la surveillance d'un adulte.
- Déplacez les cordons des autres appareils de manière à ce qu'ils ne soient pas dans la zone à nettoyer.
- N'utilisez pas l'aspirateur dans une pièce où dort un bébé ou un enfant.
- N'utilisez pas l'aspirateur dans une zone comportant des bougies allumées ou des objets fragiles au sol.
- N'utilisez pas l'aspirateur dans une pièce où des bougies allumées sont placées sur un meuble risquant d'être heurté par l'aspirateur.
- Ne laissez pas des enfants s'asseoir sur l'aspirateur.
- N'utilisez pas l'aspirateur sur une surface mouillée.
- Si le cordon d'alimentation est endommagé, il doit être remplacé par le fabricant, le centre de dépannage ou toute personne disposant des qualifications nécessaires, afin d'éviter tout risque.

Clean Station

- N'utilisez pas la fiche polarisée avec une prise ou une rallonge non-polarisée.
- N'utilisez pas l'appareil à l'extérieur ni sur des surfaces mouillées.

Consignes de sécurité

- Débranchez la Clean Station de la prise lorsqu'elle n'est pas utilisée ou avant toute opération d'entretien.
- Utilisez uniquement la Clean Station fournie par le fabricant pour recharger l'appareil.
- N'utilisez pas de cordon ou de prise endommagé(e) ni de prise murale mal fixée.
- Ne tirez pas sur le cordon ; ne soulevez pas l'appareil par le cordon ; n'utilisez pas le cordon comme poignée ; ne fermez pas la porte sur le cordon ; ne tirez pas le cordon sur des rebords ou des angles coupants. Maintenez le cordon éloigné des surfaces chauffées.
- N'utilisez pas de rallonges ou de prises ayant une intensité maximale admissible inadéquate.
- Ne débranchez pas l'appareil en tirant sur le cordon. Pour débrancher, attrapez la fiche et non le cordon.
- Ne détériorez pas les batteries et ne les faites pas brûler car elles risquent d'exploser à des températures élevées.
- N'essayez pas d'ouvrir la Clean Station. Les réparations doivent être effectuées uniquement par un centre d'assistance clientèle qualifié.
- N'exposez jamais la Clean Station à des températures élevées et évitez tout contact avec de l'humidité.
- Ne chargez pas les batteries non rechargeables avec la Clean Station.
- N'aspirez jamais de liquides inflammables ou combustibles tels que de l'essence et n'utilisez jamais l'appareil si de tels liquides risquent d'être présents.
- De plus, ne l'utilisez pas dans :
 - Les lieux avec des bougies ou lampes de bureau posées sur le sol.
 - Les lieux où des feux sont laissés sans surveillance (feu ou braises).
 - Les lieux avec présence d'alcool distillé, de diluant, de cendriers avec cigarettes allumées, etc.
- N'utilisez pas le Jet Bot dans un espace clos rempli de vapeurs de peinture à l'huile, de diluant, de substances antimites, de poussières inflammables et autres vapeurs explosives ou toxiques.
- Des fuites peuvent se produire au niveau des éléments de batterie suite à un usage intensif ou à des températures extrêmes. En cas de contact du liquide avec la peau, rincez abondamment à l'eau. En cas de contact du liquide avec les yeux, rincez immédiatement à l'eau claire pendant 10 minutes minimum. Consultez un médecin rapidement.

Jet Bot

- N'aspirez jamais d'objets pointus ou tranchants tels que des morceaux de verre, des clous, des vis, des pièces de monnaie, etc.
- N'utilisez pas l'appareil sans filtre. Pour les opérations d'entretien, n'insérez jamais vos doigts ou des objets dans le compartiment du ventilateur au cas où l'appareil se remettrait accidentellement en marche.
- N'insérez aucun objet dans les ouvertures. N'utilisez pas l'appareil si l'une des ouvertures est obstruée ; nettoyez régulièrement les ouvertures pour éliminer toute trace de poussière, peluches, cheveux, ou toute autre chose risquant d'empêcher la circulation de l'air.
- N'aspirez jamais de substance toxique (javel, ammoniaque, produit de débouchage, etc.).
- N'aspirez jamais d'objets en train de brûler ou de fumer, tels que des cigarettes, des allumettes ou des cendres chaudes.
- Évitez tout risque de choc électrique ou d'incendie.
 - N'endommagez pas le cordon d'alimentation.
 - Ne tirez pas trop fort sur le cordon d'alimentation et ne touchez jamais la prise d'alimentation avec les mains mouillées.
 - Veillez à utiliser uniquement une source d'alimentation comprise entre 100 et 240 V~ et ne branchez jamais simultanément plusieurs appareils sur une même multiprise. (Ne laissez pas le cordon négligemment sur le sol.)
 - N'utilisez pas de fiche ou de cordon d'alimentation endommagé(e) ou de prise mal fixée.
- Retirez les corps étrangers et la poussière se trouvant sur les broches et la partie de contact de la fiche d'alimentation.
 - Risque de choc électrique ou de dysfonctionnement.

Branchement

AVERTISSEMENT

Consignes de sécurité

Avant l'utilisation

AVERTISSEMENT

- N'utilisez pas le Jet Bot à proximité d'un radiateur ou de substances inflammables.
 - N'utilisez pas le Jet Bot près du feu ou d'une flamme, notamment un radiateur mobile, une bougie, une lampe de bureau, une cheminée, etc. ou dans un endroit contenant des substances inflammables comme de l'essence, de l'alcool, du diluant, etc.
- Vérifiez l'absence d'objets dangereux autour de la zone de nettoyage du Jet Bot afin d'éviter toute collision. Débranchez également tout ventilateur ou radiateur électrique.
 - Le Jet Bot peut être endommagé ou présenter un dysfonctionnement.
- Le Jet Bot est conçu pour une utilisation domestique ; ne l'utilisez donc pas dans les lieux suivants : greniers, caves, lieux de stockage, bâtiments industriels, espaces extérieurs, lieux exposés à l'humidité (salle de bains, buanderie), sur une table ou une étagère.
 - Le Jet Bot peut être endommagé ou présenter un dysfonctionnement.
- Veillez à ce que le Jet Bot ne puisse pas tomber dans ou entrer en contact avec des liquides quels qu'ils soient (eau, boisson, crasse, etc.).
 - Cela pourrait endommager gravement votre Jet Bot et les roues traversant le liquide risqueraient en outre de contaminer d'autres zones.
- Placez les bornes dans un endroit où le Jet Bot risque de tomber, tel qu'un escalier ou une rampe, afin d'éviter toute blessure et endommagement de l'appareil.
 - Pour des raisons de sécurité, veillez à ce que le capteur d'escarpement soit toujours propre.
- Ne renversez pas de liquide sur la Clean Station.
 - Risque d'incendie ou de choc électrique.
- N'utilisez la Clean Station que conformément à l'usage auquel elle est destinée.
 - Il existe un risque d'incendie ou d'importants dégâts pour la Clean Station.
- Pour votre sécurité, maintenez le capteur d'escarpement toujours propre.

- Étant donné que cette installation sans fil risque d'occasionner des interférences radioélectriques, l'appareil ne peut pas fournir de service en lien avec la sécurité des personnes.

ATTENTION

- Insérez le réservoir de poussière avant d'utiliser le Jet Bot.
- Au moment d'installer la Clean Station, pour écarter tout risque d'enchevêtrement avec le Jet Bot, ne laissez pas le cordon d'alimentation négligemment sur le sol.
- Pour nettoyer tous les espaces de votre maison, ouvrez toutes les pièces et, par mesure de sécurité, définissez les zones interdites d'accès sur l'application SmartThings ou placez les bornes sur les zones où le Jet Bot risque d'être endommagé, telles qu'une porte d'entrée, une véranda, une salle de bains ou encore des escaliers.
- Pour garantir le bon déroulement de la charge automatique, prêtez attention aux points ci-dessous.
 - Mettez toujours la Clean Station sous tension.
 - Installez la Clean Station à un endroit que le Jet Bot peut facilement trouver.
 - Ne laissez aucun objet devant la Clean Station.
- N'utilisez pas votre Jet Bot sur des sols aux couleurs sombres.
 - Le Jet Bot risquerait de ne pas fonctionner correctement.
- Ne placez pas d'objets à moins de 0,5 m (1,6 ft) des deux côtés de la Clean Station ou à moins de 1 m (3,3 ft) de l'avant de la Clean Station.
- Vérifiez l'absence de dommages et de corps étrangers sur le contact de charge de la Clean Station.
- Pour les zones très basses où le Jet Bot risque de se coincer, définissez les zones interdites d'accès avec l'application SmartThings ou placez les bornes pour éviter que le Jet Bot n'y aille.
- N'installez pas la Clean Station sur un sol sombre.
 - Le sol sombre autour de la Clean Station peut entraver le processus de recharge.
- Avant le nettoyage, éloignez tout obstacle qui pourrait perturber le déplacement du Jet Bot (par ex. une balançoire ou un toboggan d'intérieur pour enfants).

Consignes de sécurité

- N'utilisez pas le Jet Bot dans un endroit plus étroit que le rayon de virage de l'appareil, c'est-à-dire 0,5 m (1,6 ft) ou moins.
- Avant de mettre le Jet Bot en marche, retirez les objets qui pourraient se casser (verre, cadre, miroir, objets en porcelaine), afin que le Jet Bot puisse fonctionner sans interruption.
- Si une brosse ou un cache de brosse est mal installé(e), vous risquez de rayer le sol ou d'entraîner un dysfonctionnement de l'appareil.
- Utilisez vos deux mains pour déplacer l'appareil.
- N'installez pas la Clean Station à un endroit où des personnes passent fréquemment, près d'une entrée ou dans un couloir étroit.
 - Les personnes risqueraient de s'entraver dessus et de se blesser, ou encore d'endommager l'appareil.
- Ne poussez pas la Clean Station.
- Ne placez aucun objet par-dessus le Jet Bot, car cela pourrait entraîner un dysfonctionnement du capteur LiDAR ou du Jet Bot.
- Les grandes feuilles de papier ou les sacs en plastique peuvent obstruer l'entrée d'aspiration : retirez-les immédiatement lors de l'utilisation du Jet Bot.
- Ne vous allongez pas autour du Jet Bot lorsqu'il est en marche.
 - Vos cheveux pourraient se prendre dans la brosse, ce qui entraînerait des blessures corporelles.
- Ne laissez pas les enfants jouer avec le Jet Bot.
- Veillez à ce qu'aucun cheveu, doigt ou vêtement ne viennent se prendre dans une brosse rotative ou roue d'entraînement.
- Ne laissez pas les enfants s'asseoir sur le Jet Bot et ne placez pas d'objet sur le Jet Bot.
- Laissez un espace de plus de 3 cm par rapport au seuil de porte intérieur à l'entrée. En cas de non-respect de cette consigne, l'aspirateur peut monter dessus et sortir de la maison

En cours d'utilisation

AVERTISSEMENT

- Si le Jet Bot émet un son ou une odeur anormal(e) ou de la fumée, actionnez immédiatement le bouton d'alimentation situé sous le Jet Bot et communiquez avec un centre de service.

ATTENTION

- Si vous utilisez le Jet Bot sur un tapis épais, cela risque d'endommager à la fois le Jet Bot et votre tapis.
 - Le Jet Bot ne peut pas franchir un tapis d'une épaisseur supérieure à 2 cm.
- N'utilisez pas votre Jet Bot sur des tables ou autres surfaces en hauteur.
 - Risque de dommage en cas de chute.
- Le Jet Bot peut percuter les pieds de chaises et bureaux ; par conséquent, mettez-les sur un côté pour garantir un nettoyage plus rapide et efficace.
- Pendant son fonctionnement, ne soulevez pas et ne déplacez pas le Jet Bot vers une autre zone.
- Lorsque vous déplacez le Jet Bot vers une autre zone, ne le tenez pas par ses roues d'entraînement.

Nettoyage et entretien

AVERTISSEMENT

- Lorsque le cordon d'alimentation est endommagé, communiquez avec un centre de service pour le faire remplacer par un réparateur certifié.
 - Risque d'incendie ou de choc électrique.
- Lors du remplacement des batteries, consultez un centre de service Samsung Electronics.
 - L'utilisation de batteries d'autres appareils peut entraîner un dysfonctionnement.
- Faites attention à ne pas insérer votre doigt dans le capteur LiDAR rotatif. En cas de non-respect de cette consigne, vous risquez de vous blesser le doigt.

ATTENTION

- Pour éviter d'endommager votre Jet Bot, conformez-vous aux instructions suivantes.
 - Ne pulvérisez pas d'eau directement sur votre Jet Bot et ne nettoyez pas ce dernier avec du benzène, du diluant ou de l'alcool.
- Ne démontez pas et ne réparez pas le Jet Bot. Seul un réparateur certifié peut intervenir sur l'appareil.

Consignes de sécurité

- Assurez-vous que la fenêtre du capteur d'escarpement et celle du capteur d'obstacles soient toujours dégagées.
 - En cas d'accumulation de corps étrangers, les capteurs pourraient ne pas fonctionner correctement.
- Ne rangez pas le Jet Bot dans une voiture.
- Veillez à ce que le capteur LiDAR ne soit pas exposé à une lumière directe comme la lumière du soleil, de la lumière infrarouge, etc.
 - La lumière directe peut affecter les performances du capteur LiDAR.
- Lorsque vous transportez le Jet Bot, faites attention à ne pas le faire tomber.
 - Le choc dû à la chute peut affecter le bon fonctionnement ou les performances du capteur LiDAR.
- Ne regardez pas la partie d'émission (un laser) du capteur LiDAR rotatif à l'horizontale.
- Veillez à ne pas insérer d'outil comme une baguette dans le capteur LiDAR rotatif. En cas de non-respect de cette consigne, le capteur LiDAR risque de présenter un fonctionnement anormal ou un dysfonctionnement.
- Avant de procéder au nettoyage, retirez les objets tels qu'un câble électrique fin (de 1 cm ou moins), des chaussettes, etc. sur le sol, car ils pourraient se prendre dans la brosse ou les roues d'entraînement du Jet Bot.
- Si de l'huile, par exemple de l'huile de cuisson, se trouve sur le sol, le Jet Bot risque de s'immobiliser car le sol est glissant. Nettoyez l'huile avant de nettoyer avec le Jet Bot.

NOTIFICATION DE RÉGLEMENTATION

1. Avis concernant la FCC

AVERTISSEMENT

- Tous les changements ou modifications non expressément approuvé(e)s par l'autorité responsable de la conformité à la réglementation peut annuler le droit de l'utilisateur à utiliser cet appareil.
- Cet appareil est conforme aux dispositions de la section 15 du règlement de la FCC. Le fonctionnement est soumis aux deux conditions suivantes :

1 Cet appareil ne doit pas causer d'interférences nuisibles, et

2 Cet appareil doit accepter toute autre interférence reçue y compris les interférences pouvant entraîner un fonctionnement non désiré.

- Pour le produit disponible sur le marché des USA/du Canada, seuls les canaux 1 à 11 peuvent être utilisés. La sélection des autres canaux est impossible.

DÉCLARATION DE LA FCC :

- Cet équipement a été testé et s'est avéré conforme aux limites d'un dispositif numérique de la classe B, conformément à la section 15 du règlement de la FCC. Ces limites sont conçues pour assurer la protection raisonnable contre des interférences nuisibles dans une installation résidentielle.
- Cet appareil génère, utilise, et peut émettre de l'énergie radio électrique et, s'il n'est pas installé et utilisé conformément aux présentes instructions, peut provoquer des interférences nuisibles. Cependant, il n'y a aucune garantie que des interférences ne se produiront pas dans une installation particulière. Si cet appareil cause des interférences nuisibles à la réception des signaux de radio ou de télévision, ce qui peut être déterminé en allumant et en éteignant l'appareil, l'utilisateur est encouragé à essayer de corriger l'interférence par une ou plusieurs des mesures suivantes :
 - Réorienter ou déplacer l'antenne de réception
 - Augmenter l'espace entre l'appareil et le récepteur

Consignes de sécurité

- Connecter l'appareil sur un circuit électrique différent de celui auquel le récepteur est connecté
- Consultez le revendeur ou un technicien expérimenté en radio/télévision pour obtenir de l'aide.

DÉCLARATION DE LA FCC SUR L'EXPOSITION AUX RADIATIONS :

- Cet appareil est conforme aux limitations prévues par la FCC pour l'exposition aux irradiations dans le cadre d'un environnement d'accès libre. Cet appareil doit être installé et utilisé avec une distance minimale de 20 cm entre le radiateur et votre corps. Ce dispositif et son(s) antenne(s) ne doivent pas être coimplantés ni utilisés à proximité d'une autre antenne ou émetteur.

2. Notification IC

- Le terme « IC » précédant le numéro d'homologation radio signifie uniquement que les spécifications techniques d'Industry Canada ont été atteintes. Le fonctionnement est soumis aux deux conditions suivantes : (1) cet appareil ne doit pas causer d'interférences, et (2) cet appareil doit accepter toute autre interférence reçue y compris les interférences pouvant entraîner un fonctionnement non désiré.
- Cet appareil numérique de la classe B est conforme à la norme ICES-003 canadienne.
- Cet appareil numérique de la classe B est conforme à la norme NMB-003 du Canada.
- Pour le produit disponible sur le marché des USA/du Canada, seuls les canaux 1 à 11 peuvent être utilisés. La sélection des autres canaux est impossible.

DÉCLARATION IC SUR L'EXPOSITION AUX RADIATIONS :

- Cet appareil est conforme aux limitations prévues par la norme IC RSS-102 pour l'exposition aux irradiations dans le cadre d'un environnement d'accès libre. Cet appareil doit être installé et utilisé avec une distance minimale de 20 cm entre le radiateur et votre corps. Ce dispositif et son(s) antenne(s) ne doivent pas être coimplantés ni utilisés à proximité d'une autre antenne ou émetteur.

Notification de licence de source libre

- Cet appareil utilise un logiciel de source libre. Les licences de source libre sont disponibles dans le menu du produit.
- Appuyez légèrement sur « Réglages > Réseau > Mise à jour logicielle > Legal Information (Information légale) » sur l'appareil pour plus de détails.

Remarques et mises en garde

Installation

REMARQUE

- Si la zone à nettoyer est composée de sol en bois, il est conseillé d'installer la Clean Station dans le sens des lames du bois.
- Si le bouton d'alimentation est désactivé, le Jet Bot ne se mettra pas en charge, même en étant installé sur la Clean Station.
- La Clean Station doit toujours rester allumée.
 - Si la Clean Station n'est pas sous tension, le Jet Bot ne la trouvera pas et ne pourra pas se mettre en charge automatiquement.
 - Si le Jet Bot est laissé séparé de la Clean Station, la batterie se vide naturellement.
- Ne disposez pas les bornes en forme de (----).
 - Le Jet Bot risque de ne pas les détecter et de franchir la limite.

En charge

REMARQUE

- Si les piles surchauffent pendant la charge, le temps de charge peut augmenter.
- Si la mise en charge automatique ne fonctionne pas, procédez comme suit :
 - Appuyez une première fois sur le bouton d'alimentation (sur le côté du Jet Bot), puis une deuxième fois.
 - Débranchez la fiche d'alimentation de la Clean Station, puis rebranchez-la.
 - Débranchez la Clean Station, puis vérifiez l'absence de corps étrangers sur les broches de charge. Nettoyez les broches de charge du Jet Bot et de la Clean Station à l'aide d'un torchon ou d'un chiffon sec.
 - Vérifiez l'absence d'obstacles près de la Clean Station, tels que des objets réfléchissants, des chaises, etc.
- Si le Jet Bot est laissé séparé de la Clean Station, la batterie se vide naturellement.
 - Essayez de laisser le Jet Bot en charge sur la Clean Station. (Toutefois, désactivez le bouton d'alimentation et laissez la Clean Station débranchée lorsque vous prévoyez de vous absenter sur une période prolongée pour un voyage d'affaires, des vacances, etc.)

Utilisation

REMARQUE

- Pendant le nettoyage, le Jet Bot risque de se trouver bloqué par des seuils de porte d'entrée ou de véranda, etc.
 - Pour le remettre en marche, désactivez le bouton d'alimentation, déplacez le Jet Bot vers une zone où il peut se déplacer facilement, puis remettez-le sous tension.
- Dans une zone obscure, il se peut que le Jet Bot ne reconnaisse pas un objet.
 - Avant de procéder au nettoyage, retirez les obstacles sur le sol.
- Le Jet Bot ne peut pas nettoyer complètement les espaces auxquels il n'a pas accès, tels que les coins, l'espace étroit entre le mur et le canapé, etc.
 - Veuillez utiliser un autre outil de nettoyage pour les retirer régulièrement.
- Le Jet Bot ne peut pas aspirer des moutons de poussière. Il est donc possible qu'il en reste certains sur le sol après le nettoyage.
 - Veuillez utiliser un autre outil de nettoyage pour les retirer régulièrement.
- Après avoir éteint Jet Bot, attendez un moment puis rallumez-le pour effectuer un redémarrage normal.
- Lorsque la Clean Station dégage une mauvaise odeur, remplacez le sac à poussière ou nettoyez les filtres.

Remarques et mises en garde

Nettoyage et entretien

REMARQUE

- Si vous avez nettoyé le réservoir de poussière et le filtre avec de l'eau
 - Réservoir de poussière : essuyez absolument toute l'eau.
 - Filtre : faites-le sécher complètement à l'ombre avant de l'utiliser.
- N'utilisez pas d'eau pour nettoyer le filtre à poussière fine. Pour le nettoyer, secouez-le simplement.
- Pour optimiser les performances du filtre à poussière fine, remplacez-le au moins une fois par an.
- Si la puissance d'aspiration diminue petit à petit ou si le Jet Bot surchauffe, nettoyez le filtre à poussière fine.

ATTENTION

- Faites attention à vos doigts lorsque vous réinstallez ou retirez le filtre, car vous pourriez les coincer dans l'entrée du réservoir de poussière.
- Pour éviter les obstructions par des corps étrangers, ne laissez pas le Jet Bot aspirer des cure-dents, des Cotons-Tiges, etc.
- Si vous avez du mal à retirer les corps étrangers sur la brosse, communiquez avec un centre de service SAMSUNG agréé.
- Étant donné que la brosse balaie la poussière sur le sol pendant le nettoyage, des corps étrangers peuvent se prendre dedans (fils longs et fins, cheveux longs, etc.). Pour obtenir des résultats de nettoyage optimaux, vérifiez-la et nettoyez-la régulièrement.
- Seuls le cache supérieur, le cache inférieur et le filtre en amont du moteur peuvent être retirés du réservoir de poussière.
 - Faites attention à ne pas vous blesser lors du démontage ou de la réinstallation du réservoir de poussière.
- Éteignez le Jet Bot avant toute opération de nettoyage ou d'entretien.
- Si une brosse ou un cache de brosse est mal réinstallé(e) après une opération d'entretien, vous risquez de rayer le sol ou d'entraîner un dysfonctionnement de l'appareil. Par conséquent, assemblez-les correctement en vérifiant la procédure d'entretien.

Utilisation de la batterie

REMARQUE

- Lorsque vous achetez une batterie, vérifiez le logo SAMSUNG (**SAMSUNG**) apposé sur la batterie ainsi que le nom du modèle, puis communiquez avec un centre de service.
- Cette batterie est réservée exclusivement au Jet Bot de SAMSUNG Electronics. Ne l'utilisez pas pour d'autres appareils ou à d'autres fins.
- Ne démontez pas et ne modifiez pas la batterie.
- Ne jetez pas la batterie dans le feu et ne la chauffez pas.
- Ne connectez aucun objet métallique sur les contacts de charge (+, -).
- Stockez la batterie à l'intérieur (entre 0 °C et 40 °C).
- Si la batterie présente un dysfonctionnement, ne la démontez pas vous-même. Communiquez avec votre centre de service SAMSUNG le plus proche.
- À mesure que vous utilisez la batterie au fil du temps, son temps de charge augmente et son autonomie diminue. Si tel est le cas, communiquez avec un centre de service et remplacez-la par une batterie neuve.
- Ne démontez pas vous-même la batterie et assurez-vous que le court-circuit des pôles + et - ne puisse pas survenir.
- En cas de fuite de la batterie, veillez à ce qu'aucun contact avec votre peau ou vos yeux ne se produise.

Application SmartThings

L'application SmartThings n'est compatible qu'avec les modèles dotés de la fonction Wi-Fi. Si vous ne possédez pas de routeur Wi-Fi, vous ne pouvez pas utiliser l'application SmartThings.

Téléchargement de l'application SmartThings

- Téléchargez et installez l'application SmartThings depuis l'un des marchés d'applications (Google Play Store, Apple App Store ou SAMSUNG Galaxy Store). Pour trouver l'application, recherchez le mot-clé « SmartThings ».

REMARQUE

- L'application SmartThings n'est pas compatible avec certaines tablettes et certains appareils mobiles.
 - Le système d'exploitation [Android] 7.0 ou une version ultérieure (au moins 2 Go de RAM) est recommandé.
 - Si la fonction « Smart View » d'un téléphone Galaxy n'est pas prise en charge, vous ne pouvez pas télécharger l'application SmartThings.
- Certains modèles d'iPad et certains appareils mobiles peuvent ne pas être pris en charge.
 - Le système d'exploitation [iOS 12.0] ou une version ultérieure / l'iPhone 6s ou une version ultérieure est pris en charge.
- Rendez-vous sur Play Store ou sur App Store pour voir si votre appareil mobile est compatible avec l'application SmartThings.
- Les fonctions prises en charge sont soumises à modification sans préavis.
- La politique de mise à jour de l'application portant sur la version existante du système d'exploitation pour l'application SmartThings, ainsi que les fonctions que l'application prend en charge, peuvent être suspendues pour des questions d'utilisabilité ou de sécurité. raisons.

Création d'un compte SAMSUNG

- Pour pouvoir utiliser l'application SmartThings, vous devez vous connecter à un compte SAMSUNG.
- Pour créer un compte SAMSUNG, vous pouvez suivre les instructions fournies par l'application SmartThings.

- Sinon, si vous possédez un smartphone SAMSUNG, vous pouvez ajouter votre compte SAMSUNG dans le menu des paramètres de votre smartphone. Il se connecte ensuite automatiquement à votre compte SAMSUNG et vous pouvez utiliser l'application SmartThings.

Enregistrement d'un appareil sur l'application SmartThings

- 1 Connectez votre smartphone à votre routeur sans fil.
 - Si le smartphone n'est pas connecté, activez le Wi-Fi sur l'appli Settings App et sélectionnez un routeur sans fil sur lequel le connecter.
 - Réglez votre smartphone de manière à ce qu'il utilise uniquement la connexion Wi-Fi, puis connectez un appareil.
- 2 Lancez l'application SmartThings sur votre smartphone.
- 3 Si un message contextuel s'affiche indiquant qu'un nouvel appareil a été détecté, appuyez sur **AJOUTER MAINTENANT**.
 - Si le message contextuel ne s'affiche pas, ajoutez un appareil en sélectionnant la catégorie « Appareils domestiques » → « Aspirateur robot » et « Jet Bot » pour connecter ce dernier.
 - Si vous scannez le code QR SmartThings apposé sur le Jet Bot, vous pourrez connecter plus facilement le Jet Bot.
- 4 [Android] La connexion à votre appareil sera établie automatiquement.
 - [iOS] Ouvrez le menu Réglages et sélectionnez [aspirateur].E30AJT** dans la liste des connexions Wi-Fi.
- 5 Procédez à l'authentification lorsque vous y êtes invité.
- 6 [Android] La connexion à votre routeur sans fil sera établie automatiquement.
 - [iOS] Ouvrez le menu Réglages et sélectionnez le routeur sans fil dans la liste des connexions Wi-Fi.
- 7 Une fois l'enregistrement de l'appareil terminé, la carte de l'appareil Jet Bot est ajoutée.

Dépannage

Symptôme	Liste de vérification
Le Jet Bot ne fonctionne pas du tout.	<ul style="list-style-type: none">• Vérifiez que le bouton d'alimentation est activé.• Vérifiez que le voyant d'état est allumé.• Vérifiez si la batterie du Jet Bot est complètement déchargée.<ul style="list-style-type: none">- Lorsque le voyant d'état du Jet Bot devient rouge et reste fixe, placez manuellement le Jet Bot sur la Clean Station pour le mettre en charge.• Lorsque vous mettez manuellement le Jet Bot en charge car sa batterie est complètement déchargée, les boutons sur le Jet Bot ne fonctionnent pas. Lorsque le processus de charge est partiellement effectué (environ 10 à 20 minutes plus tard), le voyant d'état s'allume et les boutons sont à nouveau opérationnels.
Le Jet Bot s'est arrêté pendant le nettoyage.	<ul style="list-style-type: none">• Lorsque le voyant d'état du Jet Bot devient rouge et reste fixe, placez manuellement le Jet Bot sur la Clean Station pour le mettre en charge.• Lorsque le Jet Bot est immobilisé par un obstacle tel qu'un cordon, des obstacles, un seuil, une zone surélevée, etc., soulevez-le et éloignez-le de l'obstacle.<ul style="list-style-type: none">- Si des tissus ou cordons sont coincés dans une roue d'entraînement, désactivez le bouton d'alimentation et retirez-les avant toute nouvelle utilisation.• Vérifiez si les zones interdites d'accès sont définies.
La puissance d'aspiration est faible.	<ul style="list-style-type: none">• Lorsqu'il y a trop de poussière dans le réservoir de poussière, la puissance d'aspiration peut faiblir. Désactivez le bouton d'alimentation et videz le réservoir de poussière.• Si la brosse en dessous du Jet Bot est bloquée par des corps étrangers, désactivez le bouton d'alimentation et retirez les corps étrangers présents sur la brosse.• Lorsque le niveau de bruit augmente soudainement, désactivez le bouton d'alimentation et videz le réservoir de poussière.
Le Jet Bot ne parvient pas à trouver la Clean Station.	<ul style="list-style-type: none">• Vérifiez s'il n'y a pas de panne de courant ou si la prise d'alimentation n'est pas débranchée.• Enlevez tous les obstacles situés autour de la Clean Station et pouvant empêcher le Jet Bot de revenir à la Clean Station.• Lorsque des corps étrangers sont présents sur les bornes de charge, le processus de charge peut être affecté. Éliminez les corps étrangers au niveau des bornes.
Le Jet Bot ne détecte pas la borne et franchit la limite.	<ul style="list-style-type: none">• Assurez-vous que les bornes sont placées en forme de (□) à 15 cm des endroits que le Jet Bot ne doit pas franchir.

Caractéristiques techniques de l'appareil

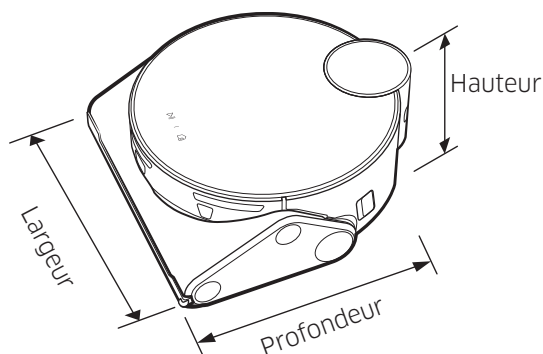

Classification	Éléments		Série VR50T95****
Caractéristiques mécaniques	Poids		4,4 kg
	Taille		L 305 mm x P 320 mm x H 120* mm (*avec capteur LiDAR : 136,5 mm)
	Méthode de nettoyage		Localisation par capteur LiDAR
	Type de boutons du Jet Bot		Type tactile
Caractéristiques électriques	Consommation d'énergie du Jet Bot		170 W (Nettoyage localisé)
	Caractéristiques techniques de la batterie		Lithium-ion de 21,6 V / 82,08 Wh
Concernant le nettoyage	Type de charge		Mise en charge automatique / manuelle
	Méthodes de nettoyage		Nettoyage automatique, Nettoyage de la pièce, Nettoyage autour des meubles, Nettoyage localisé
	Fonctions supplémentaires		Mode Économie d'énergie, Mode Période de repos, Nettoyage programmé, Zones interdites d'accès, Autour des meubles
	Temps de charge		Environ 210 minutes
	Temps de nettoyage (Pour un sol en bois)	Maximale	Environ 60 minutes
		Intelligente	Environ 60 à 90 minutes
Normale		Environ 90 minutes	
Wi-Fi	Plage de fréquences		2 412 à 2 472 MHz
	Puissance (maxi) de l'émetteur		20 dBm

- Les temps de charge et de nettoyage peuvent varier selon les conditions d'utilisation.
- Vous pouvez régler la Période de repos, le Nettoyage programmé, les Zones interdites d'accès ou le mode de nettoyage sur l'application SmartThings.

Caractéristiques techniques de l'appareil

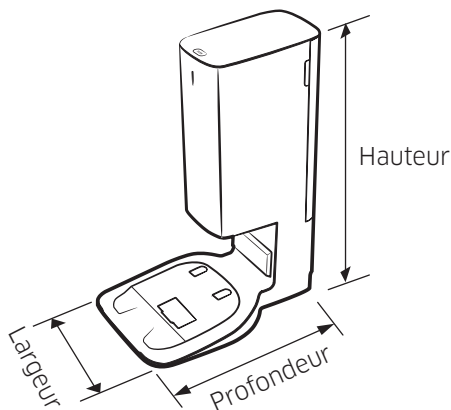

Nom		Clean Station
Tension nominale		120 V CA 60 Hz
Intensité de sortie nominale		25,85 V, 2,5 A
Consommation d'énergie	En charge	80 W
	Utilisation	1 000 W (en cas d'utilisation de la puissance d'aspiration)
Poids		5,1 kg
Taille		L 280 mm x P 400 mm x H 525 mm
Temps de fonctionnement		Environ 18 secondes

Annnonce de logiciel open source

Cet appareil contient un logiciel open source. Pour obtenir le code source couvert par des licences ayant l'obligation de publier le code source (par ex. GPL, LGPL, etc.), veuillez consulter le site <http://opensource.samsung.com/> et effectuer une recherche par nom de modèle.

Il est également possible d'obtenir le code source complet correspondant sur un support physique tel qu'un CD-ROM ; un coût minime sera requis.

L'URL suivante redirige vers les informations de la licence open source relative à cet appareil : http://opensource.samsung.com/opensource/VR9500_0/seq/0. Cette offre est valable pour quiconque ayant reçu cette information.



SAMSUNG



Jet Bot

Manual del usuario

Serie VR50T95****



- Para obtener un manual completo, escanee el código QR o acceda en línea a través de <https://www.samsung.com>
- Antes de poner en funcionamiento esta unidad, lea atentamente las instrucciones.
- Para uso en interiores solamente.



SAMSUNG



- Es necesaria una conexión a SmartThings para el uso normal de las funciones del Jet Bot.

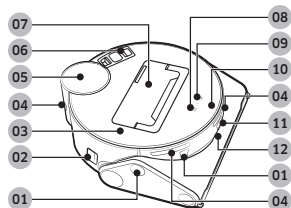

Parte superior

- 01 Sensor de obstáculos
- 02 Interruptor de encendido
- 03 Cubierta superior
- 04 Pieza de recepción de señal
- 05 Sensor LiDAR
- 06 Filtro de polvo fino
- 07 Contenedor de polvo
- 08 Botón de Inicio/Detención
- 09 Botón de carga (recarga)
- 10 Indicador de estado
- 11 Cámara
- 12 Sensor 3D

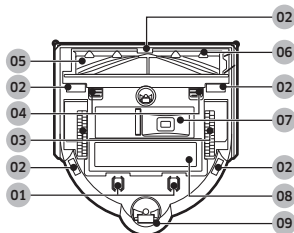

Parte inferior

- 01 Pin de carga
- 02 Sensor de desnivel
- 03 Rueda motriz
- 04 Bloqueo de la tapa del cepillo
- 05 Cepillo
- 06 Tapa del cepillo
- 07 Salida de vaciado de polvo
- 08 Cubierta de la batería
- 09 Rodillo

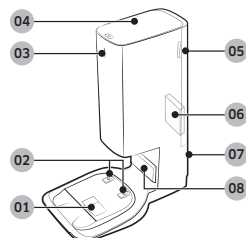

Estación de limpieza

- 01 Puerto de succión de polvo
- 02 Terminal de carga
- 03 Indicador de estado
- 04 Cubierta
- 05 Cubierta del filtro de polvo fino
- 06 Filtro de polvo fino
- 07 Ranura del cable de alimentación
- 08 Transmisor de la señal de carga



Los accesorios pueden variar según los modelos.

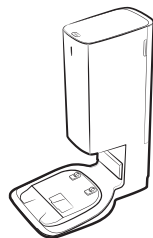

Estación de limpieza

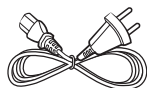

Cable de alimentación



Bolsa del polvo:
2 unidades
(Dentro del producto:
1 unidad, Repuesto:
1 unidad)

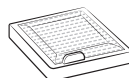

Filtro premotor:
2 unidades
(Dentro del producto:
1 unidad, Repuesto:
1 unidad)

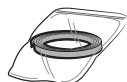

Marcadores de límite

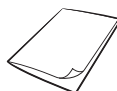

Manual del usuario

- Si desea comprar una Bolsa del polvo adicional, primero verifique el nombre de modelo de la bolsa (VCA-RDB95) y el logotipo de SAMSUNG (**SAMSUNG**) y, luego, comuníquese con el distribuidor de SAMSUNG Electronics o el centro de servicio de SAMSUNG más cercano.

Operación y mantenimiento

A. Instalación

NOTA

- Instale la Estación de limpieza en un lugar donde el piso y la pared sean regulares.
- Si el cable de alimentación es demasiado largo para el entorno de instalación, enróllelo alrededor de la parte de disposición, luego colóquelo en la ranura de fijación en la parte posterior de la Estación de limpieza.
- Si reinstala la Estación de limpieza en una nueva posición a 45 grados o 1 metro (3.3 ft) o más del lugar donde se instaló antes, vuelva a crear el mapa con la aplicación SmartThings. (Si usa el mapa existente, es posible que algunos lugares no se limpien).

B. Uso del Jet Bot

B-1 Carga del Jet Bot

Carga

- Retire la junta amarilla adherida al interruptor de encendido al costado del Jet Bot y presione el interruptor para encender el Jet Bot.
- Coloque el Jet Bot en la Estación de limpieza manualmente para comenzar la carga.
 - Cuando el Jet Bot comienza la carga, el Indicador de estado de la Estación de limpieza se pone blanco y se apaga automáticamente luego de 1 minuto.
- Verifique el estado de la carga.
 - Cuando comienza la carga, el Indicador de estado del Jet Bot se enciende (rojo, anaranjado o amarillo según el progreso de la carga), aumenta de manera gradual y cambia a verde una vez finalizada la carga.

Recarga

- Puede regresar el Jet Bot a la Estación de limpieza durante la limpieza para recargar.
 - Presione el botón [🏠] en el Jet Bot o utilice la aplicación SmartThings para seleccionar la función de recarga.

B-2 Comienzo de la limpieza

- Presione el botón [▶||] en el Jet Bot para iniciar la limpieza.
- Presione el botón [▶||] en el Jet Bot para que deje de funcionar durante la limpieza.
 - Cuando presiona el botón [🏠], el Jet Bot regresa a la Estación de limpieza y comienza a cargarse.

C. Limpieza del Jet Bot

Antes del mantenimiento, apague el interruptor de encendido al costado del Jet Bot.

C-1 Vaciado y limpieza del Contenedor de polvo

- Elimine el polvo del filtro y del Contenedor de polvo, límpielos con agua y séquelos totalmente a la sombra.

C-2 Limpieza del cepillo

C-3 Limpieza de la Rueda motriz

C-4 Limpieza de la Ventana del sensor

- Limpie la Ventana del sensor con un paño suave.

C-5 Limpieza del filtro de polvo fino

D. Limpieza de la Estación de limpieza

Antes de limpiar la Estación de limpieza, desenchufe el cable de alimentación del tomacorriente.

D-1 Reemplazo de la Bolsa de polvo

D-2 Limpieza del filtro de polvo fino

- No limpie el filtro de polvo fino con agua.

NOTA

- Para mantener el mejor rendimiento del filtro de polvo fino, reemplácelo al menos una vez al año.



- Consulte el código QR para obtener métodos detallados de uso y limpieza.

Información sobre seguridad

- Antes de poner en funcionamiento la unidad, lea detenidamente este manual y consérvelo para su referencia.
- Debido a que las siguientes instrucciones de funcionamiento corresponden a diversos modelos, es posible que las características de su aspiradora difieran ligeramente de las que se describen en este manual.

Símbolos de precaución y advertencia utilizados

ADVERTENCIA

Indica que existe riesgo de muerte o lesiones graves.

PRECAUCIÓN

Indica que existe riesgo de lesiones personales o daños materiales.

Otros símbolos utilizados

NOTA

Indica que el siguiente texto contiene información adicional importante.

Advertencia de la Proposición 65 del Estado de California (solo EE.UU.)

ADVERTENCIA

Este producto contiene productos químicos reconocidos en el estado de California como capaces de provocar cáncer y defectos de nacimiento u otras afecciones reproductivas.



Para el reciclaje de las pilas, diríjase a call2recycle.org o llame al 1-800-822-8837

El incumplimiento de estas instrucciones puede causar daños en los componentes internos de la aspiradora y anular la garantía.

General

- No permita que se utilice la aspiradora como un juguete. Es necesario prestar atención cuando se utilice cerca de los niños.
- Utilícelo solo como se describe en el manual.
- No utilice el Jet Bot ni la Estación de limpieza si presentan algún desperfecto.
- Si la aspiradora no funciona como corresponde, se ha caído, se ha dañado, se ha quedado a la intemperie o se ha caído en el agua, llévela a un centro de atención al cliente.
- No toque la Estación de limpieza ni el Jet Bot con las manos húmedas.
- Debe usarse solo en superficies secas de interiores.
- Este artefacto no debe ser utilizado por personas (incluidos niños) con capacidades mentales, sensoriales o físicas reducidas, o por personas que carezcan de experiencia y conocimientos, a menos que se encuentren bajo supervisión o hayan recibido instrucciones por parte de un responsable de su seguridad sobre el uso del aparato. Los niños no deben efectuar tareas de limpieza ni de mantenimiento de la aspiradora sin la supervisión de un adulto.
- Mueva los cables de otros artefactos para que no estén en la zona que debe limpiarse.
- No ponga en funcionamiento la aspiradora en una habitación en la que haya un bebé o niño durmiendo.
- No ponga en funcionamiento la aspiradora en una habitación donde haya velas encendidas u objetos frágiles en el suelo.
- No ponga en funcionamiento la aspiradora en una habitación donde haya velas encendidas sobre muebles que la aspiradora pueda golpear o chocar accidentalmente.
- No permita que los niños se sienten sobre la aspiradora.
- No utilice la aspiradora sobre superficies húmedas.
- Si el cable de alimentación está dañado, debe ser reemplazado por el fabricante, por un agente de servicios o por una persona igualmente calificada para evitar riesgos.

Estación de limpieza

- No modifique el enchufe polarizado para ajustarlo a un enchufe o cable de extensión no polarizados.
- No utilice en el exterior o sobre superficies húmedas.

Información sobre seguridad

- Desenchufe la Estación de limpieza del tomacorriente cuando no esté en uso y antes de realizar el mantenimiento.
- Para recargar utilice solo la Estación de limpieza suministrada por el fabricante.
- No utilice enchufes o cables de alimentación dañados ni tomacorrientes flojos.
- No jale el cable para trasladarlo, no lo utilice como asa, no lo aplaste con la puerta ni contra bordes o esquinas filosas. Mantenga el cable alejado de superficies calientes.
- No utilice cables de extensión ni tomacorrientes con una capacidad de carga de corriente inadecuada.
- No desenchufe jalando el cable. Para desenchufar, sujete el enchufe, no el cable.
- No rompa ni arroje las baterías al fuego, ya que pueden explotar a altas temperaturas.
- No trate de abrir la Estación de limpieza. Las reparaciones deben efectuarse únicamente en un centro de atención al cliente cualificado.
- No exponga la Estación de limpieza a temperaturas altas ni permita que entre en contacto con ningún tipo de humedad.
- No recargue las pilas no recargables con la Estación de limpieza.
- No lo utilice para aspirar líquidos combustibles o inflamables, tales como gasolina, ni en áreas donde estas sustancias puedan estar presentes.
- No lo utilice tampoco:
 - No utilice en lugares con velas o lámparas de escritorio en el piso.
 - No utilice en lugares con fuego sin vigilancia (llamas o ascuas).
 - No utilice en lugares con alcohol destilado, disolventes, ceniceros con cigarrillos encendidos, etc.
- No utilice el Jet Bot en espacios cerrados donde se concentren vapores despedidos por pinturas al óleo, disolventes de pintura, sustancias antipolillas, polvo inflamable y demás vapores tóxicos o explosivos.
- Pueden producirse fugas en las celdas de la batería en condiciones extremas de uso o de temperatura. Si el líquido entra en contacto con la piel, lávela rápidamente con agua. Si el líquido entra en contacto con los ojos, enjuáguelos inmediatamente con agua limpia durante al menos 10 minutos. Solicite atención médica.

Jet Bot

- No aspire objetos duros o cortantes, tales como vidrio, clavos, tornillos, monedas, etc.
- No lo utilice sin el filtro en su lugar. Durante las tareas de mantenimiento, no ponga los dedos ni otros objetos en la cámara del ventilador ya que la unidad puede ponerse en marcha accidentalmente.
- No inserte objetos en las aberturas. No lo utilice si hay aberturas obstruidas; mantenga las aberturas libres de polvo, pelusa, cabellos o cualquier cosa que reduzca el flujo de aire.
- No aspire materiales tóxicos (como blanqueador, amoníaco, limpiadores en seco, etc.).
- No aspire nada que esté encendido o humeando, como cigarrillos, fósforos o cenizas calientes.

Acercas de la alimentación eléctrica

ADVERTENCIA

- Evite el riesgo de que se produzca una descarga eléctrica o un incendio.
 - No dañe el cable de alimentación.
 - No jale el cable de alimentación con excesiva fuerza ni toque el enchufe con las manos mojadas.
 - Utilice únicamente fuentes de alimentación de 100-240 V~ y no utilice enchufes múltiples para alimentar varios dispositivos al mismo tiempo. (No deje el cable suelto por el piso.)
 - No utilice enchufes o cables de alimentación dañados ni tomacorrientes flojos.
- Limpie el polvo o cualquier sustancia extraña de la zona de las clavijas y la pieza de contacto del enchufe.
 - Existe el riesgo de que se produzca una descarga eléctrica o un funcionamiento incorrecto.

Información sobre seguridad

Antes de usar

ADVERTENCIA

- No utilice el Jet Bot cerca de un calefactor o de un material combustible.
 - No utilice el Jet Bot cerca del fuego o de un calefactor móvil, una vela encendida, una lámpara de escritorio, una chimenea, etc. ni en un lugar con materiales combustibles tales como gasolina, alcohol, disolvente, etc.
- Asegúrese de que no haya objetos peligrosos en la zona de limpieza del Jet Bot para evitar golpes y desenchufe los calefactores eléctricos o ventiladores.
 - El Jet Bot puede averiarse o funcionar inadecuadamente.
- El Jet Bot se diseñó para aplicaciones domésticas y, por consiguiente, no debe utilizarse en buhardillas, sótanos, almacenes, edificios industriales, exteriores, lugares húmedos (como baños o lavaderos) ni sobre mesas o estantes.
 - El Jet Bot puede averiarse o funcionar inadecuadamente.
- Fije los Marcadores de límite en los lugares donde el Jet Bot podría caer, como una escalera o una barandilla, para evitar daños al producto y lesiones personales.
 - Mantenga siempre limpio el Sensor de desnivel para su seguridad.
- No deje que el Jet Bot aspire ni toque ningún tipo de líquido (agua, bebidas, desechos, etc.).
 - El Jet Bot puede dañarse seriamente y ensuciar otras zonas si las ruedas pasan por un lugar donde hay algún líquido.
- No salpique ningún líquido sobre la Estación de limpieza.
 - Existe el riesgo de que se produzca un incendio o una descarga eléctrica.
- No utilice la Estación de limpieza para otra función que no sea el propósito previsto.
 - Existe el riesgo de incendio o de daños severos en la Estación de limpieza.
- Para su seguridad, mantenga siempre limpio el Sensor de desnivel.
- Como esta instalación inalámbrica puede producir interferencia de radio, no puede brindar servicios relacionados con la seguridad de las personas.

PRECAUCIÓN

- Inserte el Contenedor de polvo antes de usar el Jet Bot.
- Cuando instale la Estación de limpieza, no deje el cable suelto por el piso, ya que el Jet Bot puede enredarse en él.
- Para limpiar todas las zonas de la casa, abra todas las habitaciones y configure las Zonas prohibidas con la aplicación SmartThings o fije los Marcadores de límite en los lugares donde el Jet Bot puede resultar dañado, como la puerta principal, la terraza, el baño y las escaleras por cuestiones de seguridad.
- Para una recarga automática correcta, preste atención a lo siguiente:
 - Encienda siempre la alimentación de la Estación de limpieza.
 - Instale la Estación de limpieza donde el Jet Bot pueda encontrarla fácilmente.
 - No deje ningún objeto delante de la Estación de limpieza.
- No use el Jet Bot sobre suelos de color negro.
 - Es posible que el Jet Bot no pueda operar con normalidad.
- No deje objetos a menos de 0.5 m (1.6 ft) por ambos lados ni de 1 m (3.3 ft) delante de la Estación de limpieza.
- Asegúrese de que el contacto de carga de la Estación de limpieza no esté dañado y que no haya materiales extraños en el mismo.
- Para las áreas muy bajas donde el Jet Bot podría atascarse, configure las Zonas prohibidas con la aplicación SmartThings o fije los Marcadores de límite para evitar que el Jet Bot ingrese.
- No instale la Estación de limpieza en una zona con el piso oscuro.
 - Si el piso alrededor de la Estación de limpieza es oscuro, se dificultará la recarga.
- Retire cualquier obstáculo que pueda dificultar el movimiento del Jet Bot (como mecedoras o andadores infantiles) antes de iniciar la limpieza.
- No utilice el Jet Bot en lugares que sean más estrechos que su radio de giro de 0.5 m (1.6 ft) o menos.

Información sobre seguridad

- Antes de operar el Jet Bot, retire los objetos que puedan romperse, como vidrios, marcos, espejos y objetos de porcelana, a fin de que el Jet Bot pueda funcionar sin interrupciones.
- Si un cepillo o la tapa de este no se ensambla correctamente, es posible que el piso pueda rayarse o que el producto funcione mal.
- Use ambas manos para mover el producto.
- No coloque la Estación de limpieza en un lugar por donde pasan personas frecuentemente, en una entrada o un paso estrecho.
 - Las personas pueden tropezar con ella y pueden producirse lesiones personales o daños al producto.
- No empuje la Estación de limpieza.
- No se tumbes cerca del Jet Bot cuando está funcionando.
 - Los cabellos pueden quedar atrapados en el cepillo y causar lesiones físicas.
- No permita que los niños jueguen con el Jet Bot.
- Asegúrese de que no queden atrapados cabello, sus dedos ni ropa en un cepillo giratorio ni en las Ruedas motrices.
- No permita que los niños se sienten sobre el Jet Bot ni coloque objetos sobre el Jet Bot.
- Deje un espacio de más de 3 cm del umbral interno de la entrada. De lo contrario, la aspiradora robot puede pasar sobre él y salir al exterior.

Durante el uso

ADVERTENCIA

- Si percibe algún ruido anómalo, olores o humo procedentes del Jet Bot, apague inmediatamente el interruptor de encendido en la parte inferior del Jet Bot y póngase en contacto con un centro de servicio.

PRECAUCIÓN

- La utilización del Jet Bot sobre alfombras gruesas puede dañar el Jet Bot y la alfombra.
 - El Jet Bot no puede pasar sobre una alfombra de más de 2 cm de grosor.
- No utilice el Jet Bot sobre mesas ni otras superficies elevadas.
 - Puede ocasionar daños si se cae.
- El Jet Bot puede chocar contra las patas de sillas o escritorios, así que deberá apartarlos para que la limpieza sea más rápida y eficiente.
- Cuando el Jet Bot esté funcionando, no lo levante ni lo lleve a otra zona.
- No sujete el Jet Bot por las Ruedas motrices cuando lo lleve a otra zona.
- No coloque ningún objeto encima del Jet Bot, ya que podría causar un mal funcionamiento del sensor LiDAR o del Jet Bot.
- Retire inmediatamente los papeles grandes o las bolsas de plástico cuando utilice el Jet Bot para que no bloqueen la entrada.

Limpieza y mantenimiento

ADVERTENCIA

- Si el cable de alimentación está dañado, contacte un centro de servicio para que lo reemplace un técnico certificado.
 - Existe el riesgo de que se produzca un incendio o una descarga eléctrica.
- Para cambiar las baterías, consulte a un centro de servicio de Samsung Electronics.
 - La utilización de baterías de otros productos puede causar averías.
- Tenga cuidado de no meter los dedos en el sensor LiDAR giratorio. De lo contrario, podría lesionarse.

PRECAUCIÓN

- Evite causar daños al Jet Bot siguiendo estas indicaciones.
 - No limpie el Jet Bot pulverizando agua directamente sobre él ni use benceno, disolvente o alcohol.
- No desensamble ni repare el Jet Bot. Debe hacerlo únicamente un reparador certificado.
- Mantenga siempre limpias la Ventana del sensor de obstáculos y la Ventana del sensor de desnivel.
 - Si se acumulan objetos extraños, los sensores pueden funcionar incorrectamente.
- No guarde el Jet Bot dentro de un automóvil.

Información sobre seguridad

- Tenga cuidado de que el sensor LiDAR quede expuesto a una luz directa como la luz del sol, la luz infrarroja, etc.
 - La luz directa puede afectar el rendimiento del sensor LiDAR.
- Al transportar el Jet Bot, tenga cuidado de no dejarlo caer.
 - El impacto de la caída puede afectar el funcionamiento o el rendimiento del sensor LiDAR.
- No mire horizontalmente la parte transmisora (láser) del sensor LiDAR giratorio.
- Tenga cuidado de no insertar una herramienta como un palillo en el sensor LiDAR giratorio. De lo contrario, el sensor LiDAR podría funcionar mal o de manera anormal.
- Antes de la limpieza, retire objetos como cables eléctricos delgados (1 cm o menos), calcetines, etc. del piso, ya que pueden quedar atrapados en el cepillo o las ruedas motrices del Jet Bot.
- Si hay aceite, como aceite de cocina, en el piso, el Jet Bot podría quedarse estacionario porque el piso está resbaladizo. Quite el aceite antes de limpiar con el Jet Bot.

AVISO REGULATORIO

1. Aviso para FCC

ADVERTENCIA

- Todos los cambios y modificaciones que no cuenten con la aprobación expresa de la parte responsable del cumplimiento invalidará la autoridad del usuario para operar el equipo.
- Este dispositivo cumple con la Parte 15 de las Normas de la FCC. El funcionamiento se encuentra sujeto a las siguientes dos condiciones:

1 Este aparato no puede causar interferencia dañina, y

2 Este aparato debe aceptar la recepción de cualquier interferencia, incluidas aquellas que puedan causar un funcionamiento indeseado.

- Producto disponible en el mercado de Estados Unidos/Canadá, sólo puede operarse el canal 1~11. No es posible seleccionar otros canales.

DECLARACIÓN DE LA FCC:

- Este equipo ha sido sometido a pruebas y se ha determinado que se encuentra dentro de los límites para los dispositivos digitales clase B, de acuerdo con la parte 15 de las Normas de la FCC. Dichos límites han sido diseñados para proporcionar una protección razonables contra la interferencia dañina en una instalación residencial.
- Este equipo genera, utiliza y puede irradiar energía de frecuencias de radio y, si no se lo instala y utiliza de acuerdo con las instrucciones, puede provocar interferencia dañina a las comunicaciones de radio. Sin embargo, no existe garantía alguna de que no habrá interferencia en una instalación determinada. Si el equipo provoca interferencia dañina a la recepción de radio o televisión, que puede determinarse al encender y apagar el equipo, se sugiere que el usuario trate de corregir la interferencia mediante una o más de las siguientes medidas:
 - Reoriente o reubique la antena receptora
 - Aumente la distancia entre el equipo y el receptor

Información sobre seguridad

- Conecte el equipo en una toma de un circuito diferente de aquel donde está conectado el receptor
- Consulte a su distribuidor o a un técnico experimentado en radio/TV para obtener ayuda.

DECLARACIÓN DE LA FCC SOBRE LA EXPOSICIÓN A LA RADIACIÓN:

- Este equipo cumple con los límites de exposición a la radiación establecidos por la FCC para un entorno no controlado. Este equipo debe instalarse y utilizarse con una distancia mínima de 20 cm entre el radiador y su cuerpo. Este aparato y su/s antena/s no deben ubicarse ni utilizarse junto con cualquier otra antena o transmisor.

2. Aviso IC

- El término "IC" antes del número de certificación de radio significa únicamente que se han cumplido las especificaciones técnicas de la Industria Canadiense. El funcionamiento se encuentra sujeto a las siguientes dos condiciones: (1) este aparato no puede causar interferencia y (2) este aparato debe aceptar cualquier interferencia, incluidas aquellas que puedan causar un funcionamiento indeseado.
- Este aparato digital Clase B cumple con la norma canadiense ICES-003.
- Cet appareil numérique de la classe B est conforme à la norme NMB-003 du Canada.
- Producto disponible en el mercado de Estados Unidos/Canadá, sólo puede operarse el canal 1~11. No es posible seleccionar otros canales.

DECLARACIÓN DE LA IC SOBRE LA EXPOSICIÓN A LA RADIACIÓN:

- Este equipo cumple con los límites de exposición a la radiación RSS-102 establecidos por la IC para un entorno no controlado. Este equipo debe instalarse y utilizarse con una distancia mínima de 20 cm entre el radiador y su cuerpo. Este aparato y su/s antena/s no deben ubicarse ni utilizarse junto con cualquier otra antena o transmisor.

Aviso de licencia de código abierto

- Este dispositivo utiliza software de código abierto. Las licencias de código abierto se encuentran disponibles en el menú del producto.
- Toque "Configuración > Red > Actualización de software > Información legal" en el dispositivo para obtener más información.

Notas y precauciones

Instalación

NOTA

- Instale la Estación de limpieza en un lugar donde el piso y la pared sean regulares. Si la zona de limpieza es de pisos de madera, es preferible instalar la Estación de limpieza a lo largo de la veta.
- Si el interruptor de encendido está apagado, el Jet Bot no se cargará aunque esté acoplado a la Estación de limpieza.
- Siempre mantenga encendida la Estación de limpieza.
 - Si la Estación de limpieza no recibe corriente, el Jet Bot no podrá encontrarla y no se recargará automáticamente.
 - Si el Jet Bot se deja desconectado de la Estación de limpieza, la batería se descargará de modo natural.
- No fije los Marcadores de límite en forma de (-----).
 - Es posible que el Jet Bot no lo detecte y cruce el límite.

Carga

NOTA

- Si la batería se sobrecalienta durante la carga, puede demorar más en cargarse.
- Si la carga automática no funciona, siga los siguientes pasos:
 - Apague el interruptor de encendido (al costado del Jet Bot) y vuelva a encenderlo.
 - Desconecte el enchufe de la Estación de limpieza y vuelva a conectarlo.
 - Desenchufe la Estación de limpieza, revise si hay algún material extraño en los pines de carga y limpie los pines del Jet Bot y de la Estación de limpieza con un paño seco.
 - Inspeccione si hay algún obstáculo, como objetos reflectantes, sillas, etc., cerca de la Estación de limpieza.

- Si el Jet Bot se deja desconectado de la Estación de limpieza, la batería se descargará de modo natural.
 - Deje que el Jet Bot se cargue en la Estación de limpieza. (Sin embargo, apague el interruptor de encendido y deje la Estación de limpieza desenchufada si estará fuera de su casa durante un tiempo prolongado, como un viaje de trabajo, unas vacaciones, etc.).

Uso

NOTA

- El Jet Bot puede quedar atrapado en el umbral de alguna puerta o terraza etc. durante la limpieza.
 - Para reiniciar la operación, apague el interruptor de encendido, desplace el Jet Bot a una zona donde pueda moverse con facilidad y vuelva a encenderlo.
- En zonas oscuras, es posible que el Jet Bot no reconozca algún objeto.
 - Antes de la limpieza, quite los obstáculos del piso.
- El Jet Bot no puede limpiar en su totalidad las zonas a las que no puede acceder, como el espacio pequeño en un rincón, el espacio entre sofás o paredes, etc.
 - Use otro sistema de limpieza para limpiarlos con regularidad.
- El Jet Bot no puede aspirar acumulaciones de polvo, por lo que después de la limpieza pueden quedar restos en el piso.
 - Use otro sistema de limpieza para limpiarlos con regularidad.
- Luego de apagar el Jet Bot, espere un momento y enciéndalo para un reinicio normal.
- En caso de percibir algún olor en la Estación de limpieza, reemplace la Bolsa de polvo o limpie los filtros.

Notas y precauciones

Limpeza y mantenimiento

NOTA

- Si lavó el Contenedor de polvo y el filtro con agua
 - Contenedor de polvo: Elimine completamente el agua.
 - Filtro: Séquelo completamente a la sombra antes de su uso.
- No limpie el filtro de polvo fino con agua, solo sacúdalo.
- Para mantener el mejor rendimiento del filtro de polvo fino, reemplácelo al menos una vez al año.
- Si la potencia de succión disminuye de forma continua, o el Jet Bot se recalienta, limpie el filtro de polvo fino.

PRECAUCIÓN

- Tenga cuidado con los dedos al ensamblar y desensamblar el filtro, ya que podría atrapárselos en la entrada del Contenedor de polvo.
- Para evitar obstrucciones por materiales extraños, no deje que el Jet Bot aspire palillos, bastoncillos de algodón, etc.
- Si resulta difícil retirar los materiales extraños del cepillo, póngase en contacto con un centro de servicio autorizado de SAMSUNG.
- Puesto que el cepillo barre la suciedad del piso durante la limpieza, pueden quedar atrapados materiales extraños como hilos delgados y largos, cabellos largos, etc. Para obtener los mejores resultados en la limpieza, revíselo y límpielo con regularidad.
- Solo se pueden separar del Contenedor de polvo la Cubierta superior, la Cubierta inferior y el Filtro premotor.
 - Tenga cuidado de no lesionarse al desmontar o renovar el Contenedor de polvo.
- Apague el Jet Bot antes de limpiarlo o realizar el mantenimiento.
- Si un cepillo o su tapa no se ensamblan correctamente luego de las tareas de mantenimiento, el piso podría rayarse o el producto podría funcionar mal. Por lo tanto, instálelos correctamente consultando el método de mantenimiento.

Uso de la batería

NOTA

- Al comprar una batería, verifique la presencia del logotipo de SAMSUNG (**SAMSUNG**) adherido en la batería y el nombre del modelo, luego póngase en contacto con un centro de servicio.
- Esta batería es exclusiva para los Jet Bot de SAMSUNG Electronics. No la utilice con otros productos o para otros fines.
- No desensamble ni modifique la batería.
- No arroje la batería al fuego ni la caliente.
- No conecte objetos metálicos a los contactos de carga (+, -).
- Almacénela en el interior (a 0 °C~40 °C).
- Si la batería no funciona correctamente, no la desensamble usted mismo. Comuníquese con el centro de servicio de SAMSUNG más cercano.
- A medida que la batería se usa durante un período de tiempo, el tiempo de carga y de uso disminuyen. En este caso, póngase en contacto con un centro de servicio y reemplácela por una batería nueva.
- No desensamble la batería usted mismo y asegúrese de que no se produzca un cortocircuito de los polos +, -.
- Si se produce una fuga de la batería, asegúrese de que no entre en contacto con su piel ni sus ojos.

Aplicación SmartThings

La aplicación SmartThings solo es compatible con modelos que disponen de función Wi-Fi. Si no tiene un enrutador Wi-Fi, no puede usar la aplicación SmartThings.

Descarga de la aplicación SmartThings

- Descargue e instale la aplicación SmartThings desde una tienda (Google Play Store, Apple App Store o SAMSUNG Galaxy Store). Para encontrar la aplicación, use la palabra clave "SmartThings".

NOTA

- SmartThings no es compatible con algunas tabletas y dispositivos móviles.
 - Se recomienda Android 7.0 o posterior (al menos 2 GB de RAM).
 - Si no se admite la función 'Smart View' de un teléfono Galaxy, no puede descargar la aplicación SmartThings.
- Es posible que algunos iPad y dispositivos móviles no se admitan.
 - Se admiten iOS 12.0 o posterior / iPhone 6s o posterior.
- Visite Play Store o App Store para ver si su dispositivo móvil es compatible con SmartThings.
- Las funciones compatibles están sujetas a cambios sin previo aviso.
- La política de actualizaciones de la aplicación en la versión del sistema operativo actual para la aplicación SmartThings y las funciones que la aplicación admite pueden suspenderse debido a la usabilidad o por motivos de seguridad.

Configuración de una cuenta SAMSUNG

- Antes de usar la aplicación SmartThings, debe iniciar sesión en una cuenta SAMSUNG.
- Para configurar una cuenta SAMSUNG, puede seguir las instrucciones provistas por la aplicación SmartThings.
- O, si dispone de un teléfono inteligente SAMSUNG, puede agregar su cuenta SAMSUNG en la aplicación de configuración de su teléfono. Luego, se iniciará la sesión automáticamente en su cuenta SAMSUNG y podrá usar la aplicación SmartThings.

Registro de un dispositivo a la aplicación SmartThings

- 1 Conecte su teléfono inteligente al enrutador inalámbrico.**
 - Si el teléfono inteligente no está conectado, active el Wi-Fi en la Settings App y seleccione el enrutador inalámbrico al que se desea conectar.
 - Configure su teléfono inteligente para que solo se use el Wi-Fi y conecte un dispositivo.
- 2 Inicie la aplicación SmartThings en su teléfono inteligente.**
- 3 Si aparece un mensaje que indica que se encontró un nuevo dispositivo, toque ADD NOW.**
 - Si el mensaje no aparece, agregue el dispositivo seleccionando la categoría 'Electrodomésticos' → 'Aspiradora robot' y el Jet Bot para conectarlo.
 - Si escanea el código QR de SmartThings adherido al Jet Bot, se conectará con más facilidad.
- 4 [Android] La conexión al dispositivo progresará automáticamente.**
 - [iOS] Abra la aplicación de configuración y seleccione [vacuum]_E30AJT** en la lista Wi-Fi.
- 5 Proporcione la autenticación cuando se le solicite.**
- 6 [Android] La conexión al enrutador inalámbrico progresará automáticamente.**
 - [iOS] Abra la aplicación de configuración y seleccione el enrutador inalámbrico en la lista Wi-Fi.
- 7 Después de completar el registro del producto, se agrega una tarjeta de dispositivo del Jet Bot.**

Solución de problemas

Síntoma	Lista de verificación
El Jet Bot no funciona en absoluto.	<ul style="list-style-type: none">• Revise si el interruptor de encendido está encendido.• Revise si el Indicador de estado está encendido.• Revise si la batería del Jet Bot está agotada.<ul style="list-style-type: none">- Cuando el Indicador de estado del Jet Bot se pone rojo y permanece así, coloque el Jet Bot manualmente en la Estación de limpieza para cargarlo.• Al cargar el Jet Bot de manera manual debido a que se agotó la batería, los botones no funcionarán. Cuando la carga está completa parcialmente (aproximadamente 10 a 20 minutos después) el Indicador de estado se enciende y los botones vuelven a funcionar.
El Jet Bot se detuvo durante la limpieza.	<ul style="list-style-type: none">• Cuando el Indicador de estado del Jet Bot se pone rojo y permanece así, coloque el Jet Bot manualmente en la Estación de limpieza para cargarlo.• Si el Jet Bot queda inmovilizado por algún obstáculo como un cable, otros obstáculos, un umbral, una elevación, etc., levántelo y aléjelo del obstáculo.<ul style="list-style-type: none">- Si la Rueda motriz atrapa un trozo de tela o hilos, apague el interruptor de encendido y retirelos antes de utilizarlo de nuevo.• Revise si están configuradas las Zonas prohibidas.
La potencia de succión es débil.	<ul style="list-style-type: none">• Si hay demasiado polvo en el Contenedor de polvo, la potencia de succión puede reducirse. Apague el interruptor de encendido y vacíe el Contenedor de polvo.• Si el cepillo en la parte inferior del Jet Bot está bloqueado por materiales extraños, apague el interruptor de encendido y retire el material extraño del cepillo.• Si el ruido aumenta repentinamente, apague el interruptor de encendido y vacíe el Contenedor de polvo.
El Jet Bot no encuentra la Estación de limpieza.	<ul style="list-style-type: none">• Revise si hay un corte de energía o si el enchufe está desenchufado.• Retire todos los obstáculos alrededor de la Estación de limpieza que puedan impedir que el Jet Bot regrese allí.• Si hay algún material extraño en los terminales de carga, la operación de carga puede resultar afectada. Limpie el material extraño de los terminales.
El Jet Bot no detecta el Marcador de límite y lo cruza.	<ul style="list-style-type: none">• Asegúrese de que los Marcadores de límite estén fijados en forma (□) a 15 cm antes de las ubicaciones que el Jet Bot no debería cruzar.

Especificaciones del producto

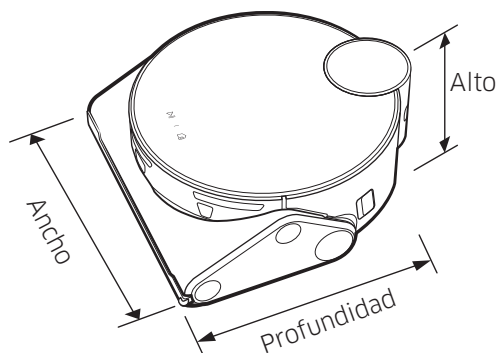

Clasificación	Artículos	Serie VR50T95****	
Especificaciones mecánicas	Peso	4.4 kg	
	Tamaño	A 305 mm x P 320 mm x A 120* mm (*Incluyendo el sensor LiDAR: 136.5 mm)	
	Método de limpieza	Reconocimiento de la ubicación LiDAR	
	Método de botón del Jet Bot	Tipo contacto	
Especificaciones eléctricas	Consumo de energía del Jet Bot	170 W (Limpieza localizada)	
	Especificaciones de la batería	Ion-litio 21.6 V/ 82.08 Wh	
Limpieza de las piezas	Tipo de carga	Carga automática/Carga manual	
	Métodos de limpieza	Limpieza automática, Limpieza de habitación, Limpieza alrededor de muebles, Limpieza localizada	
	Funciones adicionales	Modo de ahorro de energía, Modo de inactividad, Limpieza programada, Zonas prohibidas, Limpieza alrededor de muebles	
	Tiempo de carga	Alrededor de 210 minutos	
	Tiempo de limpieza (Basado en un piso de madera)	Máx	Alrededor de 60 minutos
		Inteligente	Alrededor de 60~90 minutos
Normal	Alrededor de 90 minutos		
Wi-Fi	Rango de frecuencia	2412 - 2472 MHz	
	Potencia del transmisor (Máx.)	20 dBm	

- Los tiempos de carga y de limpieza pueden variar en función de las condiciones de uso.
- Puede configurar la Inactividad, la Limpieza programada, las Zonas prohibidas o el Modo de limpieza en la aplicación SmartThings.

Especificaciones del producto

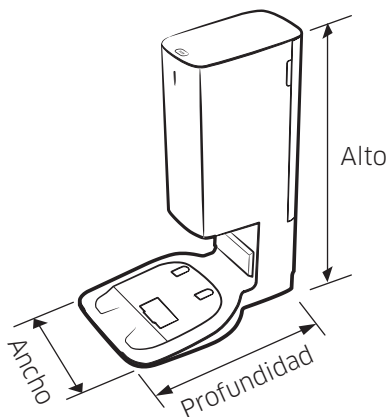

Nombre		Estación de limpieza
Tensión nominal		CA 120 V 60 Hz
Corriente de salida nominal		25.85 V, 2.5 A
Consumo de energía	Carga	80 W
	Funcionamiento	1000 W (Al utilizar la potencia de succión)
Peso		5.1 kg
Tamaño		A 280 mm x P 400 mm x A 525 mm
Tiempo de funcionamiento		Alrededor de 18 segundos

Aviso de licencia de código abierto

El software incluido en este producto contiene software de código abierto.

Para obtener el código fuente cubierto bajo las licencias que tienen la obligación de publicar el código fuente (por ejemplo, GPL, LGPL... etc.), visite <http://opensource.samsung.com/> y busque por el nombre del modelo.

También es posible obtener el código fuente correspondiente completo en un medio físico, tal como un CD-ROM; se exigirá un cargo mínimo.

El siguiente URL http://opensource.samsung.com/opensource/VR9500_0/seq/0 lleva a la información de la licencia del código fuente relacionada con este producto. Esta oferta es válida para cualquier persona que reciba esta información.



SAMSUNG



DJ68-00846B-00