

USE & CARE GUIDE

GUIDE

D'UTILISATION
ET D'ENTRETIEN

MANUAL DE USO
Y CUIDADO

Model/Modele/Modelo

T30IB900SP

T30BB910SS

T30BB920SS

T36IB900SP

T36BB910SS

T36BB920SS

T36IT900NP















T36BT910NS

T36BT920NS

Fridge-freezer

Thermador[®]

enTable of Contents

 Important safety instructions	3	Setting the key volume	17
Definitions	3	Setting the signal tone volume	17
About these instructions	3	Automatic clean lock	17
Introduction	3	Automatic door opening	17
Risk of explosion	3	Switching the water filter counter on and off	18
Risk of electric shock	3	Switching on or switching off condensation protection	18
Risk of cold burns	4	Theater mode	18
Risk of Injury	4	Resetting to the factory settings	18
Avoiding placing children and vulnerable people at risk	4	Switching demo mode on or off	18
Damage	4	Sabbath mode	19
Weight	4	 Alarm	19
State of California Proposition 65 Warnings	4	Door alarm	19
 Intended use	5	 Refrigerator compartment	19
 Environmental protection	5	Note when storing food	19
Packaging	5	Note the chill zones in the refrigerator compartment	19
Old appliances	5	Vegetable container with humidity controller	20
 Installation and connection	5	Chill compartment	20
Contents of package	5	 Freezer compartment	20
Technical data	5	Fully utilizing the freezer volume	20
Installing the appliance	5	Purchasing frozen food	20
Check built-in cut-out	5	When loading products	20
Side-by-side installation	5	Freezing fresh food	21
Saving energy	6	Thawing frozen food	21
Before using for the first time	7	 Defrosting	22
Water connection	7	Freezer compartment	22
Electrical connection	7	 Cleaning	22
 Getting to know your appliance	8	Cleaning the display	22
2-door appliance	8	Cleaning the appliance interior	22
3-door appliance	9	Cleaning the fittings	22
Operating controls	10	Care instructions for stainless steel surfaces	22
Interior fittings	10	 Odors	23
 Operating the appliance	14	Changing the odor filter	23
Switching the appliance on	14	 Lighting	23
Switching off and disconnecting the appliance	14	 Noises	23
Setting the language	14	Normal noises	23
Setting the temperature unit	14	Preventing noises	23
Setting the temperature	14	 Faults – what to do?	24
Super cooling	15	Appliance	24
Super freezing	15	Ice maker	25
Clean lock	15	 Customer service	26
Vacation mode	15	Appliance self-test	26
Switching ice cube production on and off	16	Repair order and advice on faults	26
Reset water filter counter	16		
Eco mode	16		
Self-test	16		
Setting the brightness of the control panel	16		
Switching key press sound on or off	16		

Important safety instructions

READ INSTRUCTIONS - DO NOT DISCARD!

Definitions

WARNING

Non-observance of this warning could result in death or serious injuries.

CAUTION!

Non-observance of this warning could result in slight or moderately serious injuries.

NOTICE: Non-observance of this information could damage the appliance.

Note: This indicates important information and/or tips.

About these instructions

- Read and follow the operating and installation instructions. They contain important information on how to install, use and maintain the appliance.
- The manufacturer is not liable if you disregard the instructions and warnings in the operating and installation instructions.
- Retain all documents for subsequent use or for the next owner.

Introduction

- This appliance complies with the relevant safety regulations for electrical appliances.
- The refrigeration circuit has been checked for leaks.

Risk of explosion

- Never use electric devices inside the appliance (e.g. heaters or electric ice makers).
- Do not store products which contain flammable propellants (e.g. spray cans) or explosive substances in the appliance.
- Only store high-proof alcohol tightly closed and standing up.

Risk of electric shock

Improper installations and repairs may put the user at considerable risk.

- If the power cord is damaged: Immediately disconnect the appliance from the power supply.
- Do not use multiple outlets, extension leads or adapters.
- Before servicing or modifying the appliance, pull out the power plug or switch off the circuit breaker. Before cleaning the appliance, press the **main On/Off switch** to switch the appliance off. Glass shelves or other fittings can be safely moved while the appliance is switched on.
- Never cut through or remove the third (ground) conductor of the power cord.
- Never defrost or clean the appliance with a steam cleaner. The steam may penetrate electrical parts and cause a short circuit.
- Have the appliance, cable and accessories repaired or replaced by the manufacturer, Customer Service or a similarly qualified person only.
- Use original parts supplied by the manufacturer only. The manufacturer guarantees that these parts satisfy the safety requirements.



Important safety instructions

READ INSTRUCTIONS - DO NOT DISCARD!

Risk of cold burns

- Never put frozen food straight from the freezer compartment into your mouth.
- Avoid prolonged contact of skin with frozen food, ice and the tubes in the freezer compartment.

Risk of Injury

Containers which contain carbonated drinks may burst.

Do not store containers which contain carbonated drinks in the freezer compartment.

Avoiding placing children and vulnerable people at risk

At risk are:

- Children,
- People who have limited physical, mental or sensory abilities,
- People who have inadequate knowledge concerning safe operation of the appliance.

Measures:

- Never allow children to play with the appliance.
- Ensure that children and vulnerable people have understood the hazards.
- Supervise children who are cleaning and maintaining the appliance.

Risk of suffocation

- If the appliance features a door lock: keep the key out of the reach of children.
- Keep children away from the packaging and its parts.

Damage

To prevent damage:

- Do not stand or support yourself on the base, runners or doors.
- Keep plastic parts and door seals free of oil and grease.
- Pull the power cord plug – not the power cord.

Weight

The appliance is very heavy. The appliance should always be transported and set up by at least 2 people.

→ *"Installation and connection" on page 5*

State of California Proposition 65 Warnings

WARNING

This product contains chemicals known to the State of California to cause cancer, birth defects or other reproductive harm.

Intended use

Use this appliance

- only for cooling and freezing food and for making ice.
- only in the home and in the home environment.
- only according to these operating instructions.

This appliance is intended for use at an elevation of no more than 2000 meters above sea level.

Environmental protection

Packaging

All materials are environmentally safe and recyclable:

- Dispose of packaging in an environmentally responsible manner.
- Please ask your dealer or inquire at your local authority about current means of disposal.

Old appliances

Valuable raw materials can be reclaimed by recycling old appliances.

WARNING

CHILDREN MAY BECOME LOCKED IN THE APPLIANCE AND SUFFOCATE!

Before disposing of your old appliance:

- Remove the door.
- Leave shelves and containers in the appliance to prevent children from climbing in.
- Keep children away from the discarded appliance.

CAUTION!

REFRIGERANT AND HARMFUL GASES MAY ESCAPE.

Do not damage the tubes of the refrigeration circuit and insulation.

1. Pull out the power cord plug.
2. Cut through the power cord.
3. Have the appliance disposed of properly.

Installation and connection

Contents of package

After unpacking all parts, check for any damage during transport.

If you have any complaints, please contact the dealer from whom you purchased the appliance or our customer service.

→ "Customer service" on page 26

The delivery consists of the following parts:

- Built-in appliance
- Interior fittings (depending on model)
- Installation material
- Instruction manual
- Installation instructions
- Customer service booklet
- Guarantee enclosure
- Information on the energy consumption and noises

Technical data

Refrigerant, cubic capacity and further technical specifications can be found on the rating plate.

→ "Getting to know your appliance" on page 8

Installing the appliance

Installation location

The weight of the appliance may be up to 460 kg depending on the model. The base must be sufficiently stable and should not give. If necessary, reinforce the bottom.

Check built-in cut-out

The cut-out must fulfill these criteria:

- Anti-tilt bracket must be fitted
- Cut-out depth min. 24" (610 mm), for flush installation 25" (635 mm)
- rectangular
- stable – the side panels and the top must be min. 5/8" (16 mm) thick and securely attached to the floor or wall
- Depth of shortest side panels min. 4" (100 mm)

Side-by-side installation

Observe the specifications in the installation instructions for a side-by-side installation.

If a partition wall is required between the appliances it must be at least 5/8" (16 mm) wide.

Saving energy

If you follow the instructions below, your appliance will use less power.

Note: The arrangement of the fittings does not affect the energy consumption of the appliance.

Installing the appliance	
Keep the appliance out of direct sunlight.	The appliance needs to cool less frequently at low ambient temperatures and therefore consumes less power.
Install the appliance as far away as possible from heating elements, cooker and other heat sources: At least 1 1/4" (3 cm) from electric or gas cookers. At least 1 1 3/4" (30 cm) from oil or solid-fuel cookers. NOTICE: If this is not possible, attach an insulating plate between the appliance and heat source.	
Select an installation location at a room temperature of approx. 68 °F (20 °C).	
Do not cover or block the ventilation openings.	The appliance needs to cool less frequently if the warm air can escape and therefore consumes less power.
Ventilate the room daily.	
Using the appliance	
Open the appliance door only briefly.	The air in the appliance does not warm up so intensely. The appliance needs to cool less frequently and therefore consumes less power.
Transport purchased food in a cool bag and place in the appliance quickly.	
Allow warm food and drinks to cool down before placing in the appliance.	
Thaw frozen food in the refrigerator compartment to utilize the low temperature of the frozen food.	
Always leave a space between the food and the back panel.	The air can circulate and the humidity will remain constant. The appliance needs to cool less frequently and therefore consumes less power.
Pack food airtight.	
Do not cover or block the ventilation openings.	The appliance consumes less power if the warm air can escape.
Vacuum the ventilation openings once a year.	

Before using for the first time

1. Remove information material, adhesive tape and protective foil.
2. Clean the appliance.
→ "Cleaning" on page 22

Water connection

CAUTION!

- Installation and connection of the appliance must be carried out by authorized technicians according to the installation instructions supplied.
- To avoid damage to the appliance and to ensure its proper functioning, it should only be connected to a drinking water system.
- To avoid water damage, a shut-off valve must be installed.

Water pressure of drinking water system

CAUTION!

To avoid damage to the appliance, a pressure relief valve must be installed between the drinking water connection and the tubing, should the water pressure exceed the maximum value.

Note: If the water pressure is too low, this will impair the relevant functions of the appliance.

- Min. 0.2 Mpa (2 bar / 29 psi)
- Max. 0.8 Mpa (8 bar / 116 psi)

Electrical connection

CAUTION!

Do not connect the appliance to electronic energy saver plugs.

Note: You can connect the appliance to mains-controlled and sine-controlled inverters.

Mains-controlled inverters are used for photovoltaic systems which are connected directly to the national grid. Sine-controlled inverters must be used for isolated applications. Isolated applications, e.g. on ships or in mountain lodges, are not directly connected to the national grid.

1. After installing the appliance, wait at least 1 hour before connecting it to prevent damaging the compressor.
2. Connect the appliance via a correctly installed outlet.

WARNING

RISK OF ELECTRIC SHOCK!

Never use multiple outlets, extension leads or adapters.

The appliance must be correctly grounded. Never cut through or remove the third (ground) conductor of the power cord.

Requirements for outlets

Outlet with	110 V ... 120 V
Protective conductor	60 Hz
Fuse	10 A ... 16 A

Maximum simultaneous load

Appliance	6 A
-----------	-----

3. Connect the appliance to an outlet near the appliance.
The outlet must also be freely accessible following installation of the appliance.

WARNING

RISK OF ELECTRIC SHOCK!

If the length of the power cord is inadequate, never use multiple outlets or extension leads. Instead, please contact Customer Service for alternatives.

Getting to know your appliance

2-door appliance

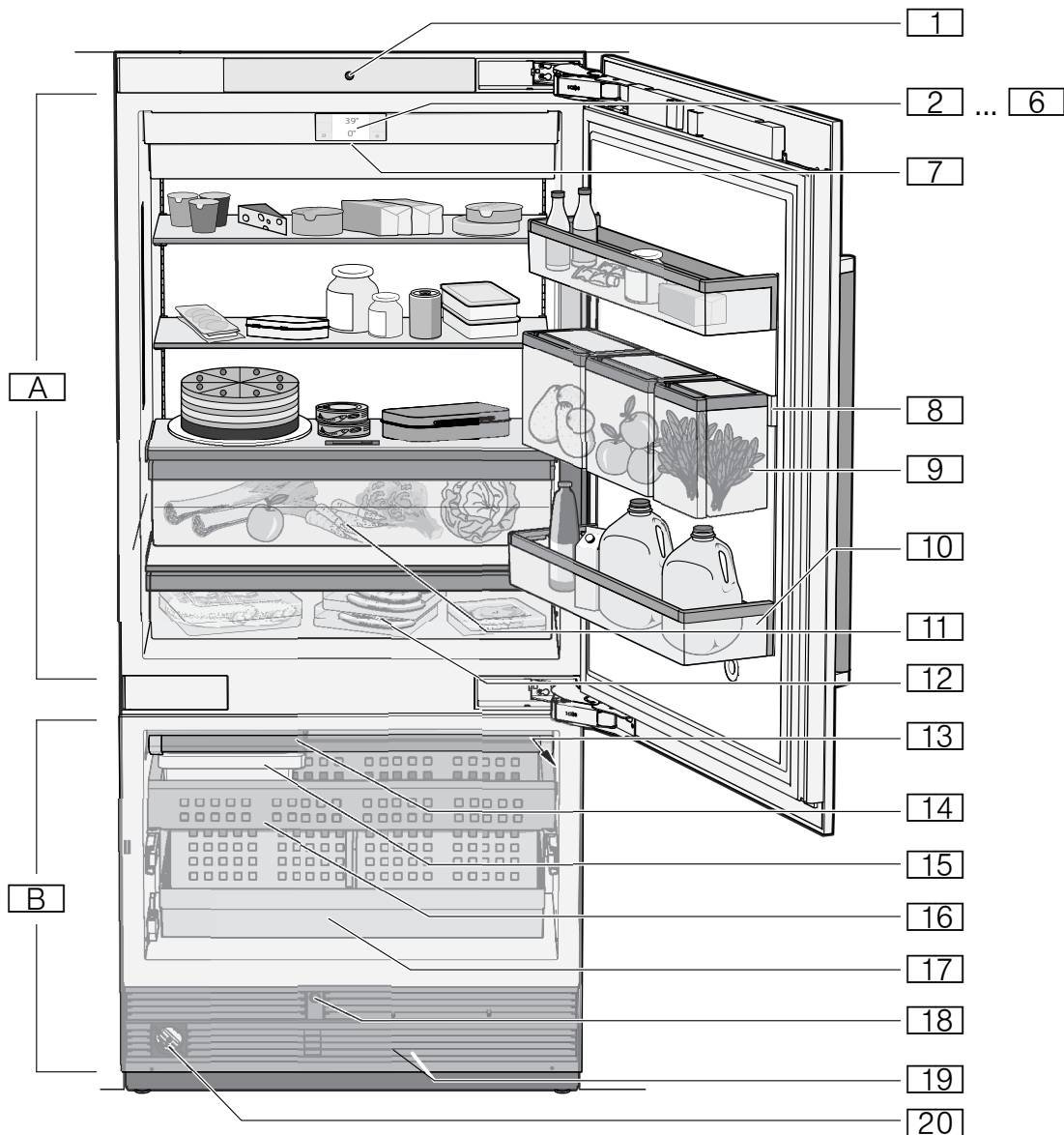

- A** Refrigerator compartment
- B** Freezer compartment
- 1** Automatic door opening refrigerator compartment
- 2 ... 6** Operating controls
- 7** Main On/Off switch
- 8** Rail for suspending the Produce Bin
- 9** Produce Bin
- 10** Shelf for large bottles
- 11** Vegetable container with humidity controller
- 12** Chiller compartment

- 13** Rating plate
- 14** Ice maker
- 15** Ice cube container
- 16** Frozen food container
- 17** Frozen food container (large)
- 18** Automatic door opening freezer compartment
- 19** Ventilation opening
- 20** Water filter

3-door appliance

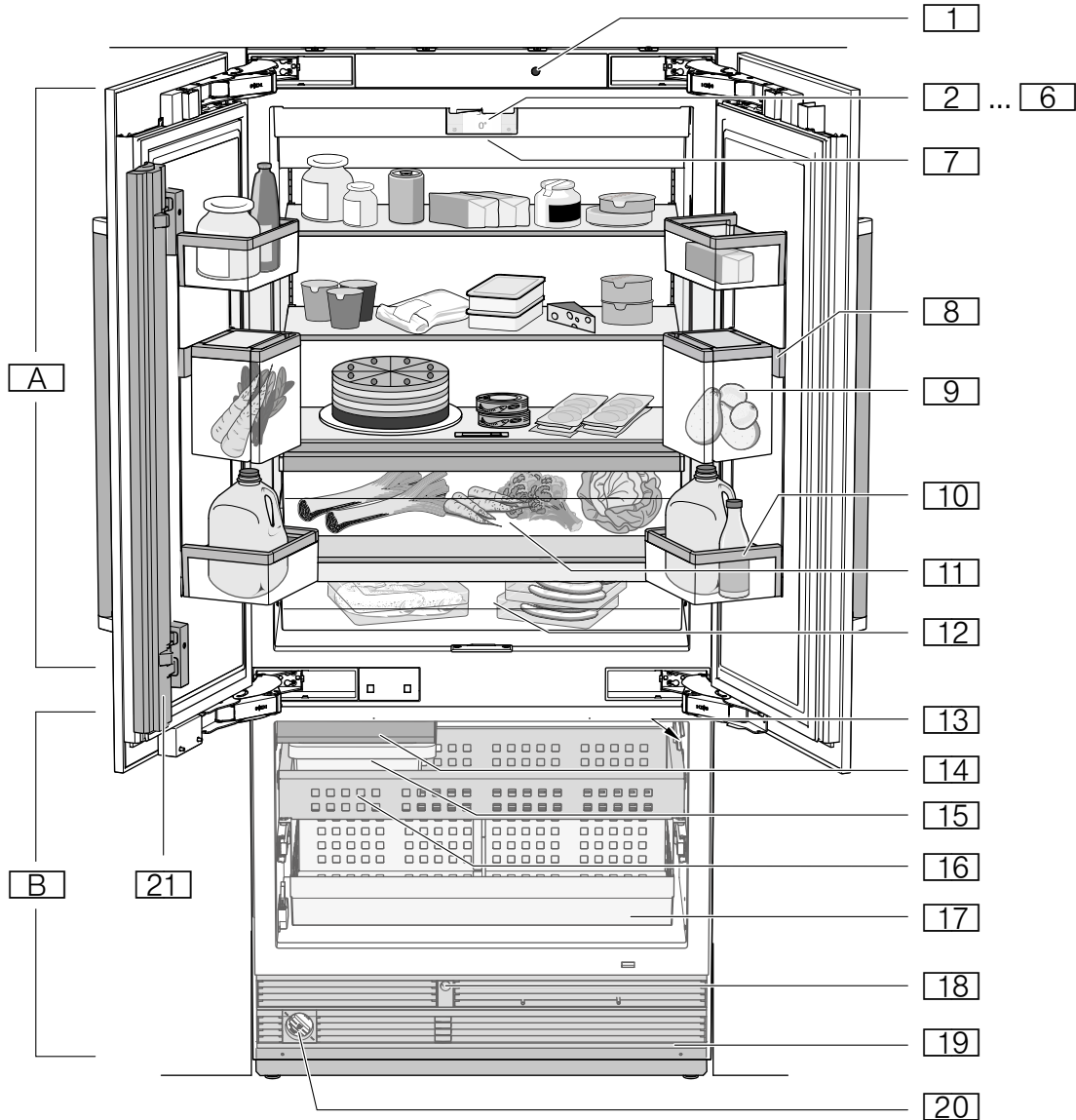

- | | | | |
|-------------|--|------|--|
| [A] | Refrigerator compartment | [19] | Ventilation opening |
| [B] | Freezer compartment | [20] | Water filter |
| [1] | Automatic door opening | [21] | Door pillar with condensation protection |
| [2] ... [6] | Operating controls | | |
| [7] | Main On/Off switch | | |
| [8] | Rail for suspending the Produce Bin | | |
| [9] | Produce Bin | | |
| [10] | Shelf for large bottles | | |
| [11] | Vegetable container with humidity controller | | |
| [12] | Chiller compartment | | |
| [13] | Rating plate | | |
| [14] | Ice maker | | |
| [15] | Ice cube container | | |
| [16] | Frozen food container | | |
| [17] | Frozen food container (large) | | |
| [18] | Automatic door opening freezer compartment | | |

Operating controls

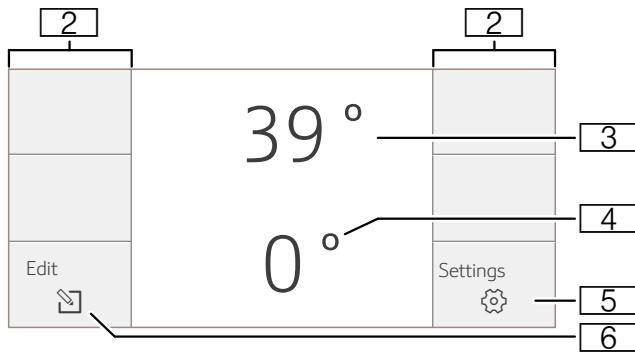

- 2 Touch fields
There are sensors under the touch fields. Touching the symbol calls up the respective function.
- 3 Refrigerator compartment temperature display
Indicates the set temperature in °C/°F.
- 4 Freezer compartment temperature display
Indicates the set temperature in °C/°F.
- 5 ⚙ button
Opens the **Settings** menu.
→ "Settings menu" on page 10
- 6 ✓ button
Opens the menu for changing the temperature.

Settings menu

Press the ⚙ button to open the menu.

In the **Settings** menu, you will find:

- Appliance settings
- Cleaning mode
- Vacation mode
- Ice cube production
- Reset water filter counter
- Eco mode
- Self-test
- Sabbath mode (if activated)

→ "Operating the appliance" on page 14

Appliance settings menu

This is how to navigate to the **Appliance settings** menu:

1. Press the ⚙ button.
2. Scroll to the left to the **Appliance settings** menu.
3. Open the menu using the ✓ button.

In the **Appliance settings** menu, you will find the following sub-menus and setting options:

- Brightness
- Key press sound
- Key volume
- Signal tone volume
- Automatic clean lock
- Automatic door opening refrigerator compartment
- Automatic door opening freezer compartment
- Reset water filter
- Prevent condensation (only on 3-door appliance)

- Theater mode
- Temperature unit
- Language
- Factory settings
- Demo mode
- Sabbath mode

→ "Operating the appliance" on page 14

Interior fittings

(not all models)

Storage compartment

You can remove and adjust the height of the storage compartments:

1. Lift up the storage compartment and remove.

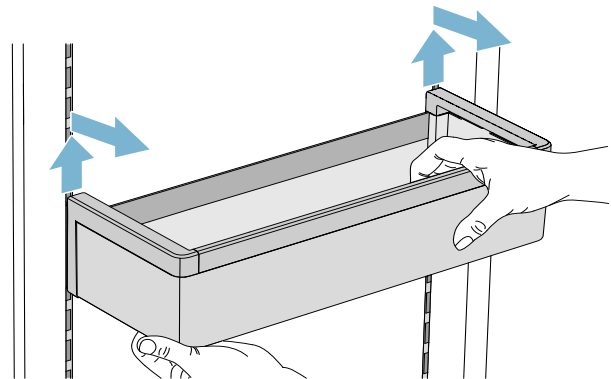

2. When re-inserting, insert hooks on back of storage compartment at same height to make it level.

Note: Insert the storage compartment carefully to avoid scratching the appliance.

Shelf

You can remove and adjust the shelf:

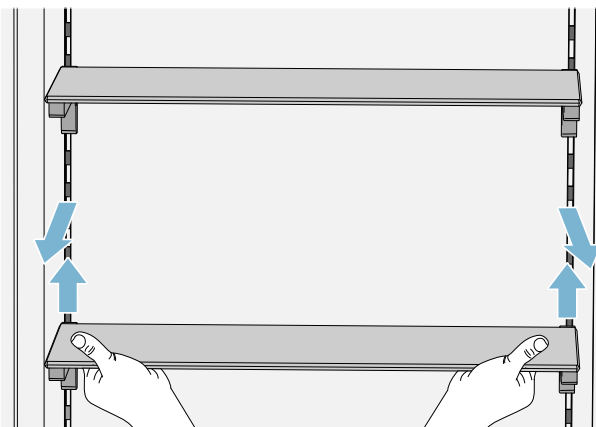

1. Lift shelf and remove.
2. When re-inserting, insert hooks on back of shelf at same height to make it level.

Note: Insert shelf carefully to avoid scratching the appliance.

Produce Bin

You can remove the inner container:

- Open the inner container just a gap.
- Lift the inner container and remove it.

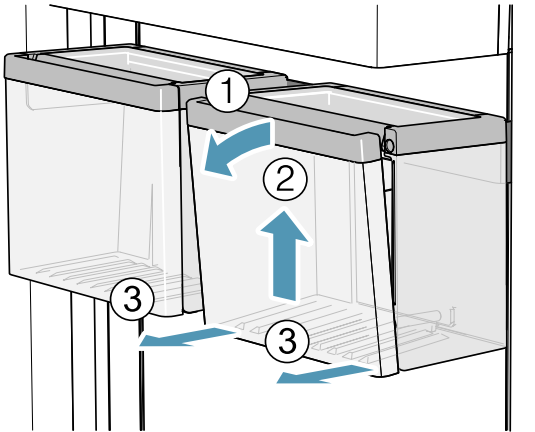

You can insert the inner container:

- Guide the suspension of the inner container into the openings of the outer container.
- Fold the inner container shut.

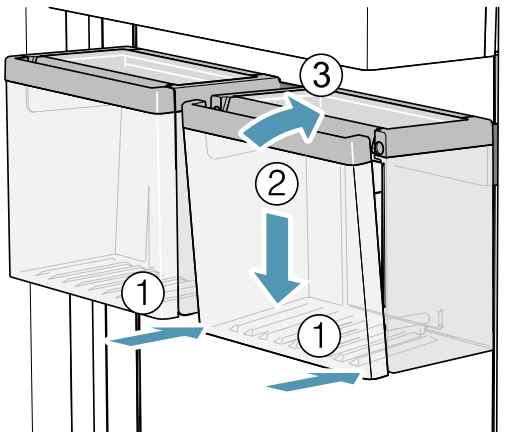

You can remove the Produce Bin:

- Lift the Produce Bin.
- Lift the rail for suspending the Produce Bin and remove it.

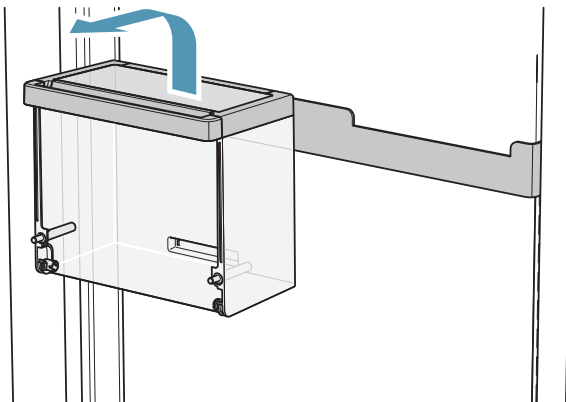

You can insert the Produce Bin:

- Insert the rail for suspending the Produce Bin in the desired position.

Note: Insert the rail carefully to avoid scratches to the appliance.

- Insert the Produce Bin into the rail recesses provided for this purpose.

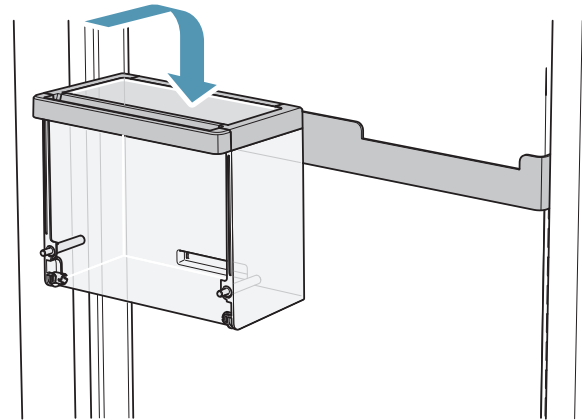

Container

You can remove the container:

- Press container to the rear,
- lift the container at the rear and remove.

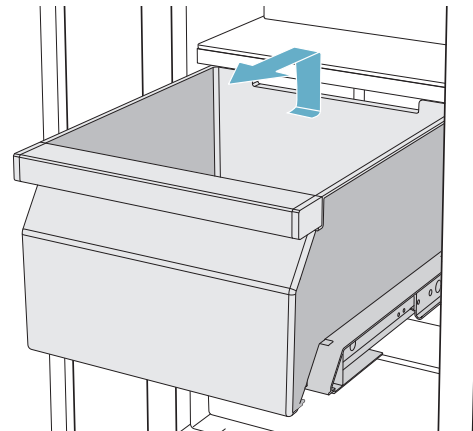

You can insert the container:

- Pull out telescopic rails all the way
- Place the container on the telescopic rails and push into the appliance until it engages.

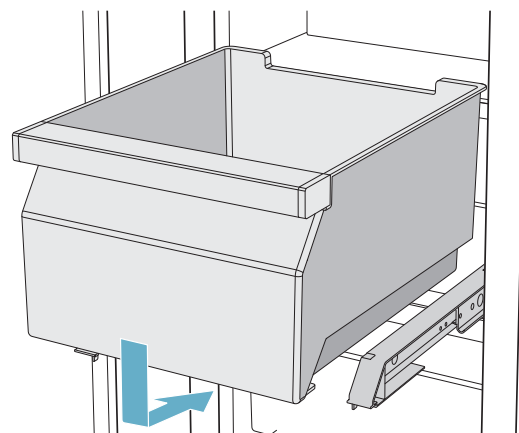

Ice pack

In the event of a power failure or a fault:

- The ice pack delays the warming of stored frozen food.

Note: The longest storage time is obtained by placing the ice pack on the food in the top compartment.

You can take out the ice pack to temporarily keep food cool, e.g. in a cool bag.

Ice maker

CAUTION!

DAMAGE TO THE APPLIANCE!

Never store bottles or food in the ice cube container, even for short periods. This can block and damage the ice maker.

Ice cube production starts as soon as the appliance has reached the set temperature.

Note: Ice cube production stops automatically when the ice cube container is full.

Information about switching ice cube production on and off

→ *"Switching ice cube production on and off" on page 16*

Water filter

The water filter must be replaced after 6 months at the latest.

If the ice tastes stale, discard the rest of the ice cubes and the ones produced over the next 24 hours. If the ice still tastes stale, change the water filter.

A new water filter or a particle filter can be obtained from customer service or a specialist dealer.

Note: You can also use the appliance without a water filter. Replace the water filter with a particle filter and switch the water filter counter off. There is no need to change the particle filter.

Changing the water filter or replacing with a particle filter

You can change the water filter, or replace it with a particle filter. The particle filter can remain in the appliance permanently: it does not need to be changed.

Note: After installing a new water filter, discard all ice cubes produced over the first 24 hours.

1. Turn the cap of the water filter clockwise.
2. Take the water filter out.
3. Remove the protective cap of the new filter.
4. Take off the cap of the old water filter and put it on the new filter.
5. Slide the new filter to the stop in the filter opening.

Note: The cap must be horizontal here.

6. Turn the water filter counterclockwise to the stop.
7. When using a water filter: Reset water filter counter.
→ *"Reset water filter counter" on page 16*
When using a particle filter: Switch off the water filter counter.
→ *"Switching the water filter counter on and off" on page 16*
8. Discard the ice cubes produced over the first 24 hours.
9. Drain the water out of the old water filter.

Note: You can dispose of the old water filter with your household garbage.

Specification and Performance Data Sheet

Only for appliances with filter model: 9000 777 508

When using replacement cartridge: 9000 674 655

The concentration of the indicated substances dissolved in water entering the system was reduced to a concentration less than or equal to the permissible limit for water leaving the system as specified in ANSI/NSF Standard 42 and Standard 53.



System tested and certified by NSF International against ANSI/NSF Standard 53 and Standard 42 for the reduction of the claims specified on this Specification and Performance Data Sheet.

Capacity: 739.68 gallons/2,800 liters

Contaminant Reduction Determined by NSF testing.

Contaminant Reduction	Chlorine Taste and Odor	Nominal Particulate Class 1, ≥ 0.5 to $<1.0 \mu\text{m}$	Cysts*	Turbidity
Average Influent	2.1 mg/L	9,100,000 pts/mL	170,000 cysts/L	11 NTU
NSF specified Challenge Concentration	2.0 mg/L +/- 10%	At least 10,000 particles/mL	Minimum 50,000 cysts/L	11 +/- 1 NTU
Avg. % Reduction	97.6%	98.8%	99.99%	98.1%
Average Product Water Concentration	0.05 mg/L	111,817 pts/mL	0.001 cyst/L	<1 NTU
Max. Permissible Product Water Concentration	N/A	N/A	N/A	0.5 NTU
NSF Reduction Requirements	$\geq 50\%$	$\geq 85\%$	$\geq 99.95\%$	95%
NSF Test Report	J-00121313	J-00099871	J-00109715	J-00099885

* Based on the use of *Cryptosporidium parvum* oocysts.

Application Guidelines/Water Supply Parameters	
Service Flow	0.75 gpm (2.83 lpm)
Water Supply	Potable Water
Water Pressure	30 ... 120 psi 207 ... 827 kPa
Water Temperature*	33 °F ... 100 °F 0.6 °C ... 38 °C

It is essential that the manufacturer's recommended installation, maintenance and filter replacement requirements are carried out as specified. See manufacturer's documentation for warranty information.

Note: While the testing was performed under standard laboratory conditions, actual performance may vary.

More detailed information on the prices of spare parts is available from your local appliance dealer or parts vendor.

WARNING

TO REDUCE THE RISK ASSOCIATED WITH INGESTION OF CONTAMINANTS:!

Do not use with water that is microbiologically unsafe or of unknown quality without adequate disinfection before and after connection to the system. Systems certified for cyst reduction may be used on disinfected water that may contain filterable cysts.
EPA Establishment Number 10350-MN-005

CAUTION!

To reduce the risks associated with property damage due to water leakage:

- Read and follow user instructions before installation and use of this system.
- Installation and use must comply with all state and local plumbing codes.
- Do not install if water pressure exceeds 120 psi/827 kPa. If your water pressure exceeds 80 psi, you must install a pressure limiting valve.
- Contact a plumbing professional if you are uncertain how to check your water pressure.
- Do not install where water hammer conditions may occur. If water hammer conditions exist, you must install a water hammer arrester. Contact a plumbing professional if you are uncertain how to check for this condition.
- Do not install on hot water supply lines. The maximum operating water temperature of this filter system is 100 °F (38 °C).
- Protect filter from freezing. Drain filter when temperatures drop below 33 °F (1 °C).
- The disposable filter cartridge must be replaced no later than every 6 months at the rated capacity, or if a noticeable reduction in flow rate occurs.

Manufactured by:

- 3M Purification Inc.
400 Research Parkway
Meriden, Ct 06450
Tel. (800) 222-7880
Tel. (203) 237-5541

3M is a trademark of 3M Company used under license. NSF is a trademark of NSF International.

© 2013 3M Company. All rights reserved.

Operating the appliance

Switching the appliance on

1. Press the **main On/Off switch**.
The appliance starts cooling and the light is switched on when the door is open.
2. Set the required temperature.
→ "Setting the temperature" on page 14

Operating tips

- When the appliance has been switched on, it may take several hours until the set temperatures have been reached. Do not put in any food until the selected temperature has been reached.
- The fully automatic NoFrost system ensures that the freezer compartment remains free of ice. Defrosting is not required.
- The front sides of the housing are partly heated slightly. This prevents condensation in the area of the door seal.
- If the freezer compartment door cannot be immediately re-opened after it has been closed, wait until the resulting low pressure has equalized.

Switching off and disconnecting the appliance

Switching off the appliance

- Press the **main On/Off switch**.
The appliance is no longer cooling.

Disconnecting the appliance

CAUTION!





Deterioration in water quality

The water supply must be turned off 3 hours before disconnecting. This prevents mold forming with any unused water.

If you do not use the appliance for a prolonged period:

1. Turn off the water supply to the appliance and wait 3 hours.
2. Remove groceries.
3. Press the **main On/Off switch**.
4. Pull out the mains plug or switch off the fuse.
The appliance is no longer cooling.
5. Empty the ice cube container and clean the appliance.
→ "Cleaning" on page 22
6. Leave appliance open.

Setting the language





1. Press  button to open the **Settings** menu.
2. Press < button to move to the menu item **Appliance settings**.
3. Press  button.
4. Press < button to move to the menu item **Language**.
5. Press  button.
6. Use < > buttons to move to the required language.
7. Press  button.
The display restarts, and the start screen is displayed.

Setting the temperature unit

You can choose between the unit °C and °F.

1° <=> 1 °F

1 °C <=> 1 °C

1. Press  button to open the **Settings** menu.
2. Press < button to move to the menu item **Appliance settings**.
3. Press  button.
4. Use < button to move to the menu item **Temperature unit**.
5. Press  button.
6. Use < > buttons to move to the required unit.
7. Press  button.
The unit will be changed.
8. Press  button to exit the menu.



Setting the temperature

Recommended temperature

Cooling compartment: +39 °F (+4 °C)

Freezer compartment: 0 °F (-18 °C)

Setting the refrigerator and freezer compartment temperature

1. To open the menu for setting the temperature, press the  button.
2. Use the  button to select the desired compartment.
3. Keep pressing the \pm button until the display indicates the required temperature.
4. Confirm the selection by pressing the  button. If the button is not pressed, the appliance stores the setting and automatically returns to the main screen after a few seconds.

Super cooling

Super cooling cools the refrigerator compartment as cold as possible.





Switch on super cooling, e.g.:

- Before placing large quantities of food into the compartment
- For cooling drinks quickly





Note: When super cooling is switched on, increased operating noises may occur.

After approx. 6 hours, the appliance switches to normal operation.

Switching on super cooling:

1. To open the menu for setting the temperature, press the  button.
2. Press the  button.
When super cooling is switched on, the symbol  appears on the display.
3. Confirm the selection by pressing the  button. If the button is not pressed, the appliance stores the setting and automatically returns to the main screen after a few seconds.

Switching off super cooling:

1. To open the menu for setting the temperature, press the  button.
2. Press the  button.
When super cooling is switched off, the symbol  disappears from the display.
3. Confirm the selection by pressing the  button. If the button is not pressed, the appliance stores the setting and automatically returns to the main screen after a few seconds.

Super freezing

Super freezing cools the freezer compartment as cold as possible.





Switch on super freezing, e.g.:

- to freeze food solid as quickly as possible
- 4 ... 6 hours before freezing food weighing 2 kg or more
- to use the max. freezing capacity





Note: When super freezing is switched on, increased operating noises may occur.

After approx. 2 ½ days the appliance switches to normal operation.

Switching on super freezing:

1. To open the menu for setting the temperature, press the  button.
2. Use the  button to select the desired compartment.
3. Press the  button.
When super freezing is switched on, the symbol  appears on the display.
4. Confirm the selection by pressing the  button. If the button is not pressed, the appliance stores the setting and automatically returns to the main screen after a few seconds.



Switching off super freezing

1. To open the menu for setting the temperature, press the  button.
2. Use the  button to select the desired compartment.
3. Press the  button.
When super cooling is switched off, the symbol  disappears from the display.
4. Confirm the selection by pressing the  button. If the button is not pressed, the appliance stores the setting and automatically returns to the main screen after a few seconds.

Clean lock

You can use this function to switch off the touch function of the controls for 10 seconds. During this time you can clean the display.

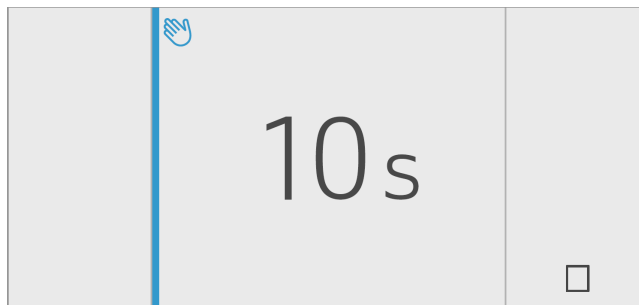

→ "Cleaning the display" on page 22

1. Press  button to open the **Settings** menu.
2. Press  button.
The cleaning display appears, and the countdown starts.



Automatic clean lock

You can use this function to select whether the automatic clean lock is switched on automatically when the door is opened.

1. Press  button to open the **Settings** menu.
2. Press < button to move to the menu item **Appliance settings**.
3. Press  button.
4. Press > button to move to the menu item **Automatic clean lock**.
5. To change the setting, press  button.

Vacation mode

If leaving the appliance for a long period of time, you can switch it over to energy-saving Vacation mode.

Note: The refrigerator compartment temperature is switched to +57° F (+14° C). Do not store any food in the refrigerator compartment during this time.

The appliance automatically sets the following temperatures:

- Refrigerator compartment: +57° F (+14° C)
- Freezer compartment: unchanged

Ice cube production is deactivated.

Switching Eco mode on or off

1. Press the  button to open the **Settings** menu.
2. Use the **>** button to move to the menu item **Eco mode**.
3. Press the **▷/□** button.
The temperature is changed, and the display shows the new temperature.

Note: You can also switch Eco mode on or off by adjusting the temperature with the +/- buttons.

Switching ice cube production on and off

CAUTION!

Damage to the appliance!

Never store bottles or food in the ice cube container, even for short periods. This can block and damage the ice maker.

Ice cube production starts as soon as the appliance has reached the set temperature.



Note: Ice cube production stops automatically when the ice cube container is full.

Switching ice maker on or off

1. Press  button to open the **Settings** menu.
2. Use **>** button to move to the menu item **Ice cube production**.
3. Press **▷/□** button.

Reset water filter counter



After replacing the water filter, you have to reset the water filter counter.

1. Press  button to open the **Settings** menu.
2. Press **>** button to move to the menu item **Reset water filter counter**.
3. Press  button to confirm, and confirm the query again with  button.

Note: The water filter counter will not be reset if you abort the query or take longer than 10 seconds to make an input.

Switching the water filter counter on and off

If you have replaced the water filter with a particle filter, switch the water filter counter off. It is not needed in this case as the particle filter does not have to be replaced.

1. Press  button to open the **Settings** menu.
2. Scroll to the left to the **Appliance settings** menu.
3. Press  button.
4. Press **>** button to move to the menu item **Water filter counter**.
5. To change the setting, press  button.

Eco mode

Eco mode switches the appliance to energy-saving operation.

The appliance automatically sets the following temperatures:

- Refrigerator compartment: +43° F (6° C)
- Freezer compartment: +3° F (-16° C)

Switching Eco mode on or off

1. Press the  button to open the **Settings** menu.
2. Use **>** button to move to the menu item **Eco mode**.
3. Press **▷/□** button.
The temperature is changed, and the display shows the new temperature. When Eco mode is switched off, the recommended temperature is set.





Note: You can also switch Eco mode on or off by adjusting the temperature with the +/- buttons.

Self-test

This function can be used to start fault analysis on your appliance.





→ "Appliance self-test" on page 26

Setting the brightness of the control panel

1. Press  button to open the **Settings** menu.
2. Press **<** button to move to the menu item **Appliance settings**.
3. Press  button.
4. Press  button to open the menu item **Brightness**.
5. Use **< >** buttons to set the required brightness.
6. Press  button.
The setting is saved.
7. Press  button to exit the menu.





Switching key press sound on or off

You can switch the sounds generated when pressing keys off and back on again.

1. Press  button to open the **Settings** menu.
2. Press **<** button to move to the menu item **Appliance settings**.
3. Press  button to open the menu item.
4. Press **>** button to move to the menu item **Key press sound**.
5. Press  button to open the menu item.
6. Use **< >** buttons to select the required setting.
7. Press  button.
The setting is saved.
8. Press  button to exit the menu.





Setting the key volume

You can adjust the volume level of the sounds generated when pressing keys.

1. Press  button to open the **Settings** menu.
2. Press < button to move to the menu item **Appliance settings**.
3. Press  button to open the menu item.
4. Press > button to move to the menu item **Key volume**.
5. Press  button to open the menu item.
6. Use < > buttons to select the required setting.
7. Press  button.
The setting is saved.
8. Press  button to exit the menu.



Setting the signal tone volume

You can adjust the volume level of the signal tones generated e.g. with alarms.

1. Press  button to open the **Settings** menu.
2. Press < button to move to the menu item **Appliance settings**.
3. Press  button to open the menu item.
4. Use > button to move to the menu item **Signal tone volume**.
5. Press  button to open the menu item.
6. Use < > buttons to select the required setting.
7. Press  button.
The setting is saved.
8. Press  button to exit the menu.

Automatic clean lock

You can use this function to select whether the automatic clean lock is switched on automatically when the door is opened.

1. Press  button to open the **Settings** menu.
2. Press < button to move to the menu item **Appliance settings**.
3. Press  button.
4. Press > button to move to the menu item **Automatic clean lock**.
5. To change the setting, press  button.

Automatic door opening

CAUTION!





Repeatedly closing the door too early will cause automatic door opening to fail or wear out.

Do not close the door as long as automatic door opening is still moved out.





If you have however closed the door, leave it closed for 5 minutes. Automatic door opening will re-adjust itself.

The automatic door opening function supports you in opening the door. As soon as you activate this function, automatic door opening moves out and supports you in opening the door.

Open menu item **Aut. door opening of refrigerator compartment**:

1. Press the  button to open the **Settings** menu.
2. Press < button to move to the **Appliance settings** menu.
3. Press  button.
4. Press > button to move to menu item **Aut. door opening** .
5. To change the setting, press the  button.

Open menu item **Aut. door opening of freezer compartment**:

1. Press the  button to open the **Settings** menu.
2. Press < button to move to the **Appliance settings** menu.
3. Press  button.
4. Press > button to move to menu item **Aut. door opening** .
5. To change the setting, press the  button.

Switching on Push-to-open system

In an installation situation without handles you can select the Push-to-open system. Your appliance will then open a crack if you press lightly on the door.

1. Open menu item **Aut. door opening** of refrigerator compartment or freezer compartment.
2. Select menu item **Push-to-open system**.
3. Press  button.
4. Select menu item **Opening force**. Here you can select the level of force required to activate automatic door opening.
5. Select menu item **Opening duration**. Here you can select how long the door should remain open a crack before it closes again automatically.

Note: If the door only remains open a crack, the appliance checks once a second whether the door is still ajar. After the selected opening time elapses, the appliance will close the door automatically.

Switching on Pull-to-open system

In an installation situation with handles you can select the Pull-to-open system. Your appliance will support you in opening the door as soon as you pull on the handle.



1. Open menu item **Aut. door opening** of refrigerator compartment or freezer compartment.
2. Select menu item **Pull-to-open system**.
3. Press  button.
4. Select menu item **Opening force**. Here you can select the level of force required to activate automatic door opening.

Switching off automatic door opening

1. Open menu item **Aut. door opening**.
2. Select menu item **Off**.
3. Press  button.

Switching the water filter counter on and off

If you have replaced the water filter with a particle filter, switch the water filter counter off. It is not needed in this case as the particle filter does not have to be replaced.

1. Press  button to open the **Settings** menu.
2. Scroll to the left to the **Appliance settings** menu.
3. Press  button.
4. Press **>** button to move to the menu item **Water filter counter**.
5. To change the setting, press  button.

Switching on or switching off condensation protection



This function is only available with 3-door appliances. 3-door appliances are equipped with a door pillar with condensation protection.

You can open the left-hand door of the refrigerator compartment without opening the right-hand door beforehand.

CAUTION!

Never unfold the door pillar when the door is open! It will get jammed when the door is closed and be damaged or the front panels of the right-hand door will be damaged.





A heater is built into the pillar to prevent condensation. This can be switched on or off.

1. Press the  button to open the **Settings** menu.
2. Use the **<** button to move to the menu item **Appliance settings**.
3. Press  button.
4. Press the **>** button to move to the menu item **Prevent condensation**.
5. To change the setting, press the  button.





Theater mode

If Theater mode is switched on, the light will slowly become brighter when the appliance is opened, and then slowly darker when it is closed.

Switching Theater mode on or off

1. Press  button to open the **Settings** menu.
2. Press **<** button to move to the menu item **Appliance settings**.
3. Press  button to open the menu item.
4. Use **>** button to move to the menu item **Theater mode**.
5. Press  button to open the menu item.
6. Use **>** button to move to the menu item **On** or **Off**.
7. Press  button.
The setting is saved.
8. Press  button to exit the menu.





Resetting to the factory settings

1. Press  button to open the **Settings** menu.
2. Press **<** button to move to the menu item **Appliance settings**.
3. Press  button.
4. Use **<** button to move to the menu item **Factory settings**.
5. Press  button.
A signal tone sounds, and a message to confirm reset appears.
6. Press  button.
All settings are reset to the factory settings.
7. Press  button to exit the menu.

Switching demo mode on or off

The cooling function of the appliance is switched off. All other functions can be used.

Note: Do not store any food items in demo mode as the appliance remains at room temperature.

1. Press  button to open the **Settings** menu.
2. Press **<** button to move to the menu item **Appliance settings**.
3. Press  button.
4. Use **<** button to move to the menu item **Demo mode**.
5. Press  button.
6. Use **<>** buttons to select the setting **On** or **Off**.
7. Press  button.
The setting is saved.
8. Press  button to exit the menu.

Sabbath mode





The appliance switches off the following:

- Automatic door opening
- Ice maker
- Audible signals
- Interior light
- Messages on the control panel
- Background illumination of control panel is reduced

Switching Sabbath mode on or off



Displaying Sabbath mode in the Settings menu

To use Sabbath mode, you first have to display the function in the **Settings menu**:

1. Press  button to open the **Settings** menu.
2. Press < button to move to the menu item **Appliance settings**.
3. Press  button.
4. Press < button to move to the menu item **Sabbath mode**. Press  button.
5. Press < button to move to the menu item **Available**. Confirm by pressing  button.

The function is added to the **Settings** menu.

Switching on Sabbath mode

1. Press  button to open the **Settings** menu.
2. Press  button to open the view **Duration Sabbath mode**.
3. Select one of the presettings or change the duration with the +/- buttons.
4. Press  button to start.
The appliance switches all listed functions off.

Switching Sabbath mode off

- After the selected time elapses, the appliance switches over to normal operation.
- To end Sabbath mode before expiry of the selected time, press  button.

Alarm

Door alarm

If the appliance door is open for a long time, the door alarm (continuous audible signal) switches on.

- Close door.
The audible warning signal is switched off.

Refrigerator compartment

The refrigerator compartment is suitable for storing meat, sausages, fish, dairy products, eggs, ready meals and pastries.

The temperature can be set from +36 °F (+2 °C)... +46 °F (+8 °C).

The refrigerator compartment can also be used to store highly perishable groceries in the short to medium term. The lower the selected temperature, the slower the enzymatic and chemical processes and deterioration by microorganisms. A temperature of +37 °F (+4 °C) or lower ensures optimum freshness and safety of the stored groceries.

Note when storing food

Note: Avoid contact between food and the back panel.

Otherwise, the air circulation will be impaired and food or packaging may freeze to the back panel.

- Store fresh, undamaged food.
The quality and freshness will then be retained for longer.
- In the case of ready products and bottled goods, do not exceed the minimum sell-by date or use-by date indicated by the manufacturer.
- To retain aroma, color and freshness, pack or cover food well before placing it into the appliance.
This will prevent flavors being transferred between foods and the plastic parts from becoming discolored.
- Leave warm food and drinks to cool down before placing them into the refrigerator compartment.

Note the chill zones in the refrigerator compartment

The air circulation in the refrigerator compartment creates different chill zones.

Coldest zone

The coldest zone is in the interior at the back panel and in the chill compartment.

Note: Store delicate food (e.g. fish, sausages and meat) in the coldest zone.

Warmest zone

The warmest zone is at the very top of the door.

Note: Store e.g. hard cheese and butter in the warmest zone. Cheese can continue to release its aroma and the butter will still be easy to spread.

Vegetable container with humidity controller

The vegetable container is the optimum storage location for fresh fruit and vegetables. You can adjust the humidity in the vegetable container via the humidity controller and a special seal. This allows fresh fruit and vegetables to be stored up to twice as long as with conventional storage.

The humidity in the vegetable container can be set according to the type and quantity of products to be stored:

- Mainly fruit as well as for a large load – set lower humidity with controller position FRUIT
- Mainly vegetables as well as for a mixed or small load – set higher humidity with controller position VEGETABLES

Notes

- For optimum preservation of quality and flavor store fruit sensitive to cold (e.g. pineapple, banana, papaya and citrus fruit) and vegetables sensitive to cold (e.g. eggplant, cucumbers, zucchini, peppers, tomatoes and potatoes) outside of the appliance at temperatures of approx. +46 °F (+8 °C) ... +54 °F (+12 °C).
- Condensation may form in the vegetable container depending on the type and quantity of products stored.
Remove condensation with a dry cloth and adjust the humidity in the vegetable container with the humidity controller.

Chill compartment

The chill compartment has lower temperatures than the refrigerator compartment. Temperatures below +32 °F (0 °C) may occur.

Ideal for storing fish, meat and sausage. Not suitable for salads, vegetables and groceries sensitive to cold.

The temperature in the chill compartment can be adjusted.

Freezer compartment

The freezer compartment is suitable for:

- storing frozen food
- making ice cubes
- freezing food

The temperature can be set from -11 °F (-24 °C)... +7 °F (-14 °C).

The freezer compartment can be used to store perishable foods long-term almost without any noticeable reduction in quality, as the low temperatures considerably slow down or stop deterioration. Appearance, flavor and all valuable ingredients are largely retained.

The time between putting fresh food in the freezer compartment and it freezing solid depends on the following factors:

- temperature set
- type of food
- amount of food in the freezer compartment
- quantity and type of storage

Fully utilizing the freezer volume

To place the maximum quantity of frozen food in the freezer compartment:

- Remove all fittings.
- Store food directly on the shelves and on the floor of the freezer compartment.

Purchasing frozen food

- Ensure the packaging is not damaged.
- Do not exceed the sell-by date.
- Temperature in the supermarket freezer must be 0 °F (-18 °C) or lower.
- If possible, transport frozen food in a cool bag and place quickly in the freezer compartment.

When loading products

- Freeze large quantities of food in the top compartment.
This is where it will freeze especially quickly and gently.
- Distribute food in the compartments or frozen food containers.
- Do not bring food which is to be frozen into contact with frozen food.
If required, restack frozen food in the frozen food containers.
- Important for unrestricted air circulation in the appliance:
push in frozen food containers up to the limit stop.

Freezing fresh food

Freeze only fresh and undamaged food.

Food which is boiled, fried or baked is more suitable for freezing than food which is eaten raw.

Before freezing food, make preparations appropriate to the food in order to retain the best possible nutritional value, flavor and color:

- Vegetables: wash, chop, blanch.
- Fruit: wash, pit and perhaps peel, possibly add sugar or ascorbic acid solution.

Information on how to do this can be found in relevant literature.

Suitable for freezing

- Baked goods
- Fish and seafood
- Meat
- Poultry and game
- Vegetables, fruit and herbs
- Eggs without shells
- Dairy products, e.g. cheese, butter and quark
- Ready meals and leftovers, e.g. soups, stews, cooked meat and fish, potato dishes, soufflés and desserts

Not suitable for freezing

- Types of vegetables which are usually eaten raw, e.g. lettuce or radishes
- Unpeeled or hard-boiled eggs
- Grapes
- Whole apples, pears and peaches
- Yoghurt, soured milk, sour cream, creme fraiche and mayonnaise

Packing frozen food

The correct type of packaging and material selection are decisive factors in the retention of the product quality and prevent the development of freezer burn.

1. Place food in packaging.
2. Remove air.
3. Pack food airtight to prevent it from losing flavor or drying out.
4. Label packaging with contents and date of freezing.

Suitable packaging:

- Plastic foil
- Tubular foil made of polyethylene (PE)
- Aluminum foil
- Freezer containers

Suitable closures:

- Rubber bands
- Plastic clips
- Cold-resistant adhesive tape

Unsuitable packaging:

- Wrapping paper
- Greaseproof paper
- Cellophane
- Garbage bags and used grocery bags

Shelf life of frozen food at 0 °F (-18 °C)

Fish, sausage, ready meals, and cakes and pastries:	up to 6 months
Meat, poultry:	up to 8 months
Vegetables, fruit:	up to 12 months

Thawing frozen food

The thawing method must be adjusted to the food and application in order to retain the best possible product quality.

Thawing methods:

- in the refrigerator compartment (especially suitable for animal-based foods such as fish, meat, cheese, quark)
- at room temperature (bread)
- in the microwave (food for immediate consumption or immediate preparation)
- in the oven/cooker (food for immediate consumption or immediate preparation)

CAUTION!

Do not refreeze partly or completely thawed food. You can only refreeze food once it has been cooked (boiled or fried).

The frozen food can no longer be stored for the maximum duration.

Defrosting

Freezer compartment

The fully automatic NoFrost system ensures that the freezer compartment remains free of ice. Defrosting is no longer required.

Cleaning

CAUTION!

AVOID DAMAGING THE APPLIANCE AND THE FITTINGS.

- Do not use abrasive, chloride or acidic cleaning agents or solvents.
- Do not use scouring or abrasive sponges. The metallic surfaces may corrode.
- Never clean the shelves or containers in the dishwasher. The parts may become deformed.

Cleaning the display

The change in temperature and humidity can cause the controls to steam up.

Switch the clean lock on before cleaning.

→ *"Clean lock" on page 15*

Use a clean micro-fiber cloth for cleaning.

Cleaning the appliance interior

Proceed as follows:

1. Press the **main On/Off switch**.
2. Take out food and store in a cool location. Place ice pack (if available) on the food.
3. Clean the appliance with a soft cloth, lukewarm water and a little pH-neutral washing-up liquid.

CAUTION!

The rinsing water must not run into the light or through the drainage hole into the evaporation area.

4. Wipe door seal with clear water and dry thoroughly with a cloth.
5. Switch appliance back on and put in food.

Cleaning the fittings

To clean, take the variable parts out of the appliance.

→ *"Interior fittings" on page 10*

Care instructions for stainless steel surfaces

When taking care of and cleaning stainless steel surfaces, use only cleaning agents suitable for stainless steel and a stainless steel cleaning cloth.

You can purchase a suitable stainless steel cleaning cloth from customer service.

To prevent visible scratches, clean the stainless steel surface in the direction of the structure.

Odors

If you experience unpleasant odors:

1. Switch off the appliance with the main On/Off switch.
2. Take all food out of the appliance.
3. Clean the inside.
→ "Cleaning" on page 22
4. Clean all packaging.
5. Seal strong-smelling food in order to prevent odors from forming.
6. Switch the appliance on again.
7. Store food in the appliance.
8. Check whether the formation of odors is still occurring after 24 hours.
9. Change the odor filter.
→ "Changing the odor filter" on page 23

Changing the odor filter

Replacement filters are available from your customer service.

1. Open the filter holder with a slotted screwdriver.

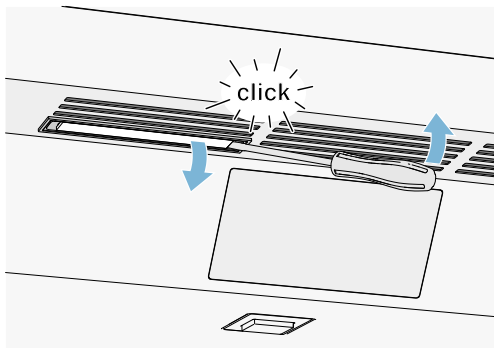

2. Remove the used odor filter and replace with a new odor filter.

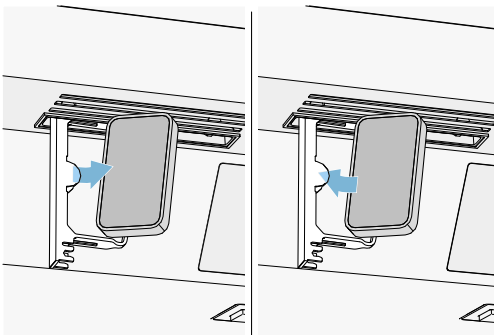

3. Close the filter holder.

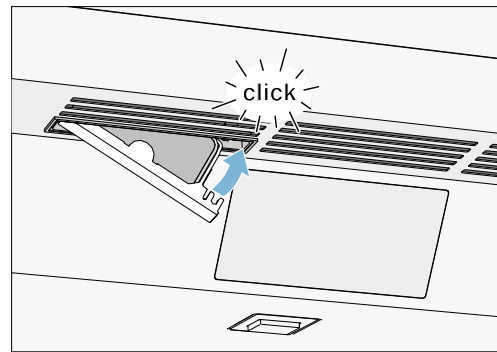

Lighting

Your appliance features a maintenance-free LED light.

Only customer service or authorized technicians may repair the light.

Noises

Normal noises

Droning: A motor is running, e.g. refrigerating unit, ventilator.

Bubbling, buzzing or gurgling: Refrigerant is flowing through the tubes.

Clicking: Motor, switches or solenoid valves are switching on or off.

Cracking: Automatic defrosting is running.

Preventing noises

Appliance is not level: Align appliance using a water level. If required, place a little packing underneath.

Containers, shelves or storage compartments wobble or stick: Check the removable fittings and re-insert if required.

Faults – what to do?

Before you call customer service, use this table to check whether you can rectify the fault yourself.

Appliance

Temperature differs greatly from the set value.

Switch off appliance for 5 minutes.

→ *"Switching off and disconnecting the appliance" on page 14*

If the temperature is too warm, check temperature again after a couple of hours.

If the temperature is too cold, check temperature again on the following day.

Displays do not illuminate.

The mains plug has not been inserted properly.

Connect the mains plug.

The fuse has tripped.

Check the fuses.

The power has failed.

Check whether the power is on.

The refrigeration unit is switching on more frequently and for longer.

The appliance was opened frequently.

Do not open the appliance unnecessarily.

The ventilation openings are covered up.

Remove obstacles.

Large quantities of fresh food have been put in.

Switch on Super Freeze in good time.

Appliance is not cooling, display and lighting are lit.

Showroom mode switched on.

Start the appliance self-test.

→ *"Appliance self-test" on page 26*

When the program has ended, the appliance switches over to normal operation.

Ice maker

The ice maker is not functioning.	
Ice cube production is switched off.	Switch on ice cube production.
Freezer compartment is too warm.	Set the temperature lower. → "Operating the appliance" on page 14
Ice cube container is not properly inserted.	Insert ice cube container fully.
Ice maker without power.	Call customer service. → "Customer service" on page 26
Ice cubes may freeze together and block the dispenser or the ice maker.	<ol style="list-style-type: none"> 1. Open the door. Check inside whether ice cubes are stuck in the ice and water dispenser. 2. If the ice and water dispenser is not blocked, carefully pull the ice cube container out. CAUTION! A full ice cube container is heavy! Use both hands and proceed slowly. <hr/> <ol style="list-style-type: none"> 3. Remove the ice cubes which are frozen together.
No water supply.	Check water connection and contact technician if necessary.
Low water pressure.	Only connect appliance to pipes with sufficient water pressure.
Kink in water hose.	Turn off water supply, straighten out kink. Replace water hose, if necessary.
Too few or deformed ice cubes, water pressure lower than usual.	
After switching on or removing many ice cubes, there will be too few in the ice cube container.	It takes around 24 hours for an empty ice cube container to fill up.
Ice cube production stops even though the ice cube container is still not full.	Do not store the ice shovel on the ice in the ice cube container. Otherwise, the sensor will not detect the actual fill level of the container.
Low water pressure.	Only connect appliance to pipes with sufficient water pressure.
The water filter is blocked or needs to be replaced.	Replace water filter.
Freezer compartment is too warm.	Set the temperature lower. → "Operating the appliance" on page 14
Water is leaking out of the appliance.	
Water connection is not tight.	Check if the connections are fastened firmly. Replace water hose if it is damaged. Use original parts supplied by the manufacturer only.



Customer service

If you are unable to rectify the fault, please contact our customer service. We will always find an appropriate solution in order to avoid unnecessary visits by engineers.

The contact information for your nearest customer service can be found here or on the enclosed customer service list.



When calling, please state the product number (E-Nr.) and the production number (FD), which can be found on the rating plate.

→ *"Getting to know your appliance" on page 8*

Trust the expertise of the manufacturer. You can therefore be sure that the repair is carried out by trained service engineers who carry original spare parts for your home appliances.

Appliance self-test

Your appliance features a self-test program which displays the fault your customer service can rectify.

1. Press  button to open the **Settings** menu.
2. Press **>** button to move to the menu item **Self-test**.
3. Press  button to start the self-test.
The self-test starts.
4. If faults are present, they will be displayed. In this case follow the instructions.
5. The appliance restarts.
6. The message that the self-test has finished is displayed for 10 seconds.

When the self-test has ended, the appliance switches over to normal operation.

Repair order and advice on faults

Contact information for all countries can be found on the enclosed customer service list.

USA	1-800-735-4328	Toll-free in the USA
CA	1-800-735-4328	

fr Table des matières

 Consignes de sécurité importantes	29	Régler le volume du son des touches	46
Définitions	29	Régler le volume du signal sonore	46
À propos de cette notice	29	Verrouillage automatique de nettoyage	46
Introduction	29	Ouverture de porte automatique	46
Risque d'explosion!	29	Activer et désactiver le compteur u filtre à eau	47
Risque d'électrocution	29	Activer ou désactiver la protection anti-condensation	47
Risque d'engelures provoquées par le froid	30	Mode théâtre	48
Risque de blessure	30	Réinitialiser les réglages d'usine	48
Sécurité des enfants et des personnes à risque	30	Activer ou désactiver le mode démo	48
Dégâts matériels	30	Mode Sabbat	48
Poids	30	 Alarme	49
Mises en garde de la proposition 65 de l'État de Californie	30	Alarme de porte	49
 Utilisation conforme	31	 Compartment réfrigérateur	49
 Protection de l'environnement	31	Consignes de rangement	49
Emballage	31	Tenez compte des différentes zones froides dans le compartiment réfrigérateur	49
Appareil usagé	31	Bac à légumes avec régulateur d'humidité	49
 Installation et branchement	32	Compartiment froid	50
Contenu de livraison	32	 Compartment congélateur	50
Données techniques	32	Utiliser l'intégralité du volume de congélation	50
Installer l'appareil	32	Achats de produits surgelés	50
Vérifier la cavité d'installation	32	Consignes de rangement	50
Installation juxtaposée	32	Congeler des produits frais	50
Économiser de l'énergie	33	Décongélation des produits	51
Avant la première utilisation	34	 Dégivrer l'appareil	51
Raccordement de l'eau	34	Compartiment congélateur	51
Connexion électrique	34	 Nettoyage	52
 Présentation de l'appareil	35	Nettoyer l'écran	52
Appareil à 2 portes	35	Nettoyer le compartiment intérieur de l'appareil	52
Appareil à 3 portes	36	Nettoyer l'équipement	52
Éléments de commande	37	Consignes d'entretien pour les surfaces en inox	52
Équipement	38	 Odeurs	53
 Utiliser l'appareil	43	Changez le filtre à odeurs	53
Allumer l'appareil	43	 Éclairage	53
Arrêter et remettre l'appareil	43	 Bruits	53
Réglage de la langue	43	Bruits normaux	53
Régler l'unité de température	43	Prévenir les bruits	53
Régler la température	43	 Que faire en de problème	54
Super-réfrigération	44	Appareil	54
Super-congélation	44	Distributeur de glaçons	55
Verrouillage de nettoyage	44		
Mode Vacances	45		
Lancer et arrêter la production de glaçons	45		
Réinitialiser de compteur du filtre à eau	45		
Mode éco	45		
Test automatique	46		
Régler la luminosité	46		
Activer ou désactiver le son d'actionnement des touches	46		



Service à la clientèle 56

Autodiagnostic de l'appareil 56

Commande de réparation et conseils
en cas de problèmes 56

Consignes de sécurité importantes

VEUILLEZ LIRE ET CONSERVER CES CONSIGNES!

Définitions

AVERTISSEMENT

Cet avertissement indique un risque pouvant avoir des conséquences graves, voire mortelles.

ATTENTION !

Cet avertissement indique un risque pouvant avoir des conséquences mineures, voire modérées.

AVIS : Cette mise en garde indique un risque de dommage à l'appareil.

Remarque : Ce symbole sert à identifier des renseignements importants ou des conseils.

À propos de cette notice

- Veuillez lire et respecter le contenu de cette notice d'utilisation et de montage. Elle contient des remarques importantes concernant l'installation, l'utilisation et l'entretien de l'appareil.
- Le fabricant décline toute responsabilité si vous ne tenez pas compte des remarques et avertissements figurant dans la notice de montage et celle d'utilisation.
- Veuillez conserver tous ces documents en vue d'une réutilisation ultérieure ou pour le cas où l'appareil changerait de propriétaire.

Introduction

- Cet appareil est conforme aux dispositions de sécurité applicables aux appareils électriques.
- Le circuit frigorifique a subi un contrôle d'étanchéité.

Risque d'explosion!

- N'utilisez pas d'appareils électriques à l'intérieur de l'appareil (par ex. appareils de chauffage, machine à glaçons).
- Ne stockez dans l'appareil aucun produit contenant des gaz propulseurs combustibles (bombes aérosols par exemple) et aucune substance explosive.
- Ne conservez les bouteilles de boissons fortement alcoolisées qu'hermétiquement fermées et debout.

Risque d'électrocution

Toute installation ou réparation incorrecte peut engendrer des risques considérables pour l'utilisateur.

- Si le cordon d'alimentation est endommagé : débranchez immédiatement l'appareil du secteur.
- N'utilisez pas de rallonge, de bloc multiprise ou d'adaptateur.
- Débranchez la fiche de contact ou ramenez le disjoncteur en position éteinte avant d'effectuer des opérations d'entretien ou des modifications sur l'appareil.
Avant de nettoyer l'appareil, actionnez **l'interrupteur principal Marche/Arrêt** pour éteindre l'appareil.
Les clayettes en verre et autres équipements peuvent être déplacés sans danger pendant que l'appareil est en marche.
- Ne retirez ni sectionnez jamais le troisième conducteur (conducteur de mise à la terre) du cordon d'alimentation.



Consignes de sécurité importantes

VEUILLEZ LIRE ET CONSERVER CES CONSIGNES!

- Ne décongelez et ne nettoyez jamais l'appareil avec un nettoyeur à vapeur. La vapeur risque d'atteindre des pièces électriques et de provoquer un court-circuit.
- Ne confiez la réparation ou le remplacement de l'appareil, du cordon et des accessoires qu'au fabricant, au service à la clientèle ou à une personne présentant une qualification équivalente.
- N'utilisez que des pièces de rechange d'origine venant du fabricant. Le fabricant garantit que ces pièces d'origine remplissent les exigences de sécurité.

Risque d'engelures provoquées par le froid

- Ne portez jamais des produits surgelés à la bouche immédiatement après les avoir sortis du compartiment congélateur.
- Évitez tout contact prolongé de la peau avec le produit congelé, la glace et les tubulures présents dans le compartiment congélateur.

Risque de blessure

Les récipients contenant des boissons gazeuses risquent d'éclater.

Ne rangez jamais de boissons gazeuses dans le compartiment congélateur.

Sécurité des enfants et des personnes à risque

Personnes à risques :

- Les enfants,
- Les personnes présentant un handicap physique, psychique ou sensoriel,
- Les personnes qui ne savent pas suffisamment comment utiliser l'appareil de manière sûre.

Mesures :

- Ne laissez jamais des enfants jouer avec l'appareil.
- Assurez-vous que les enfants et les personnes à risques ont bien compris la nature des dangers.
- Surveillez les enfants pendant le nettoyage et la maintenance.

Risque d'asphyxie

- Appareils équipés d'une serrure : rangez la clé hors de portée des enfants.
- Ne confiez jamais l'emballage et ses pièces constitutives aux enfants.

Dégâts matériels

Pour éviter des dégâts matériels :

- Ne vous servez jamais du socle, des glissières ou des portes comme marchepieds et ne vous appuyez jamais dessus.
- Veillez à ce que les pièces en matière plastique et les joints de porte soient exempts d'huile et de graisse.
- Pour débrancher, ne saisissez que la fiche mâle, pas le cordon de branchement.

Poids

L'appareil est très lourd. Il faut être au 2 deux personnes pour installer et transporter l'appareil.

→ "Installation et branchement"
à la page 32

Mises en garde de la proposition 65 de l'État de Californie

AVERTISSEMENT

Ce produit contient des produits chimiques considérés par l'État de Californie comme pouvant causer des cancers, des anomalies congénitales ou d'autres troubles de la reproduction.

Utilisation conforme

Utilisez cet appareil

- uniquement pour réfrigérer et congeler des produits alimentaires et pour préparer de la glace.
- Uniquement dans un foyer et dans l'environnement domestique.
- Uniquement en conformité avec la présente notice d'utilisation.

Cet appareil est conçu pour une utilisation jusqu'à une altitude maximale de 2000 m.

Protection de l'environnement

Emballage

Tous les matériaux sont non polluants et recyclables :

- Éliminez l'emballage dans le respect de l'environnement.
- Veuillez vous informer sur les modes d'élimination des déchets auprès de votre revendeur ou de l'administration publique.



Éliminez l'emballage dans le respect de l'environnement.

Appareil usagé

L'élimination dans le respect de l'environnement permet de récupérer de précieuses matières premières.

AVERTISSEMENT

LES ENFANTS RISQUE DE S'ENFERMER DANS L'APPAREIL ET DE S'ASPHYXIER. !

Avant d'envoyer l'appareil au recyclage :

- Démontez la porte.
- Pour dissuader les enfants de grimper dans l'appareil, ne retirez pas les clayettes et les bacs !
- Éloignez les enfants de l'appareil qui a cessé de servir.

ATTENTION !

LE FLUIDE FRIGORIGÈNE ET DES GAZ NOCIFS PEUVENT SE DÉGAGER.

Veillez à ne pas endommager les tubulures du circuit frigorifique, ni l'isolant.

1. Débranchez la fiche de contact de la prise de courant.
2. Coupez le câble de raccordement secteur.
3. Acheminez l'appareil au service d'élimination approprié.



Installation et branchement

Contenu de livraison

Après avoir déballé, inspecter toutes les pièces pour détecter d'éventuels dégâts dus au transport.

En cas de réclamation, veuillez vous adresser au revendeur auprès duquel vous avez acquis l'appareil ou auprès de notre service à la clientèle.

→ "Service à la clientèle" à la page 56

La livraison comprend les pièces suivantes :

- Appareil encastrable
- Équipement (selon le modèle)
- Matériel de montage
- Mode d'emploi
- Notice de montage
- Carnet de service à la clientèle
- Pièce annexe de la garantie
- Informations relatives à la consommation d'énergie et aux bruits

Données techniques

La plaque signalétique mentionne le fluide frigorigène, le volume utile ainsi que d'autres renseignements.

→ "Présentation de l'appareil" à la page 35

Installer l'appareil

Lieu d'installation

Selon le modèle, le poids de l'appareil peut atteindre 460 kg. Le plancher doit être suffisamment stable ; il ne doit pas s'affaisser. Renforcez le plancher au besoin.

Vérifier la cavité d'installation

La cavité doit remplir les critères suivants :

- L'équerre antibasculement doit être montée
- La cavité doit avoir une profondeur d'au moins 24 po (610 mm) ou de 25 po (635 mm) pour une installation affleurante.
- à angle droit
- stable – les parois latérales et le plafond doivent avoir une épaisseur d'au moins 5/8 po (16mm) et être reliés au plancher ou au mur solidement
- Profondeur des parois latérales raccourcies d'au moins 4 po (100 mm)

Installation juxtaposée

Si vous optez pour une installation juxtaposée, suivez les instructions à cet effet dans le manuel d'installation.

Si une paroi de séparation est nécessaire entre les appareils, cette dernière doit avoir une largeur d'au moins 5/8 po (16 mm).

Économiser de l'énergie

Si vous respectez les instructions suivantes, votre appareil consommera moins de courant.

Remarque : L'agencement des pièces d'équipement n'a aucune influence sur la consommation d'énergie de l'appareil.

Installer l'appareil	
Mettez l'appareil à l'abri des rayons du soleil.	En présence de températures ambiantes basses, l'appareil doit réfrigérer moins souvent et il consomme donc moins de courant.
Installer l'appareil à la plus grande distance possible d'un radiateur, d'une cuisinière et d'autres sources de chaleur :	
Minimum 1 ¼" (3 cm) d'une cuisinière électrique ou à gaz.	
Minimum 1 1¾" (30 cm) d'un appareil de chauffage à l'huile ou au charbon.	
AVIS : Si ce n'est pas possible, installez une plaque isolante entre l'appareil et la source de chaleur.	
Choisissez un lieu d'installation où règne une température ambiante d'environ 68 °F (20 °C).	
Ne recouvrez et ne bouchez pas les orifices d'aération.	L'appareil consomme moins de courant si l'air chaud peut s'échapper.
Aérez quotidiennement la pièce.	
Utilisation de l'appareil	
N'ouvrez la porte de l'appareil que brièvement.	L'air dans l'appareil ne se réchauffe pas aussi fortement. L'appareil doit réfrigérer plus rarement et consomme de la sorte moins d'électricité.
Transportez les produits alimentaires achetés dans un sac isotherme et rangez-les rapidement dans l'appareil.	
Attendez que les plats chauds aient refroidi avant de les ranger dans l'appareil.	
Pour décongeler les produits congelés, rangez-les dans le compartiment réfrigérateur pour profiter du froid des produits congelés.	
Laissez toujours un peu de place entre les produits alimentaires et la paroi arrière.	L'air peut circuler de cette manière et l'humidité de l'air demeure constante. L'appareil doit réfrigérer plus rarement et consomme de la sorte moins d'électricité.
Emballez hermétiquement les produits alimentaires.	
Ne recouvrez et ne bouchez pas les orifices d'aération.	L'appareil consomme moins de courant si l'air chaud peut s'échapper.
Une fois par an, passez l'aspirateur au dos de l'appareil.	

Avant la première utilisation

1. Retirez la documentation informative, les rubans adhésifs et la feuille protectrice.
2. Nettoyez l'appareil.
→ "Nettoyage" à la page 52

Raccordement de l'eau

ATTENTION !

- L'installation et le raccordement de l'appareil doit être réalisé par un spécialiste selon les instructions de montage ci-jointes.
- Afin d'éviter d'endommager l'appareil ou d'en perturber le fonctionnement, il est impératif de le brancher uniquement à une prise d'eau potable.
- Installez une soupape d'arrêt afin de prévenir les dégâts d'eau.

Pression hydraulique de la conduite d'eau potable.

ATTENTION !

Si la pression hydraulique excède la valeur maximale, faites installer un limiteur de pression entre la conduite d'eau potable et le kit de tuyaux afin d'éviter d'endommager l'appareil.

Remarque : Une pression hydraulique trop basse perturbe certaines fonctions de base de l'appareil.

- Au moins 0,2 Mpa (2 bars /29 psi)
- Maximum 0,8 Mpa (8 bars / 116 psi)

Connexion électrique

ATTENTION !

Ne raccordez pas l'appareil à une fiche électronique d'économie d'énergie.

Remarque : Vous pouvez raccorder l'appareil à des onduleurs pilotés par le réseau et pilotés en onde sinusoïdale.

Les onduleurs pilotés par le réseau s'utilisent sur les installations photovoltaïques directement raccordées au réseau public d'électricité. Dans les solutions en îlot, vous devrez utiliser des onduleurs pilotés en onde sinusoïdale. Les solutions en îlot, par exemple sur les bateaux ou les refuges de montage, n'ont pas de raccordement direct au réseau public d'électricité.

1. Après l'installation de l'appareil, attendez au moins 1 heure avant de le raccorder afin d'éviter d'endommager le compresseur.
2. Raccordez l'appareil à une prise installée selon les directives en vigueur.

AVERTISSEMENT

RISQUE D'ÉLECTROCUTION !

N'utilisez pas de rallonge, de bloc multiprise ou d'adaptateur.

L'appareil doit être correctement mis à la terre.

Ne retirez ni sectionnez jamais le troisième conducteur (conducteur de mise à la terre) du cordon d'alimentation.

Critères pour la prise murale

Prise de	110 V ... 120 V
Fil de terre	60 Hz
Fusible	10 A ... 16 A

Charge maximale simultanée

Appareil	6 A
----------	-----

3. Raccordez l'appareil à une prise à proximité. Cette prise doit rester accessible même une fois l'appareil installé.

AVERTISSEMENT

RISQUE D'ÉLECTROCUTION !

Si la longueur du cordon d'alimentation est insuffisante, abstenez-vous à tout prix d'utiliser une rallonge ou un bloc multiprise. Contactez plutôt le service à la clientèle pour des solutions de rechange.

Présentation de l'appareil

Appareil à 2 portes

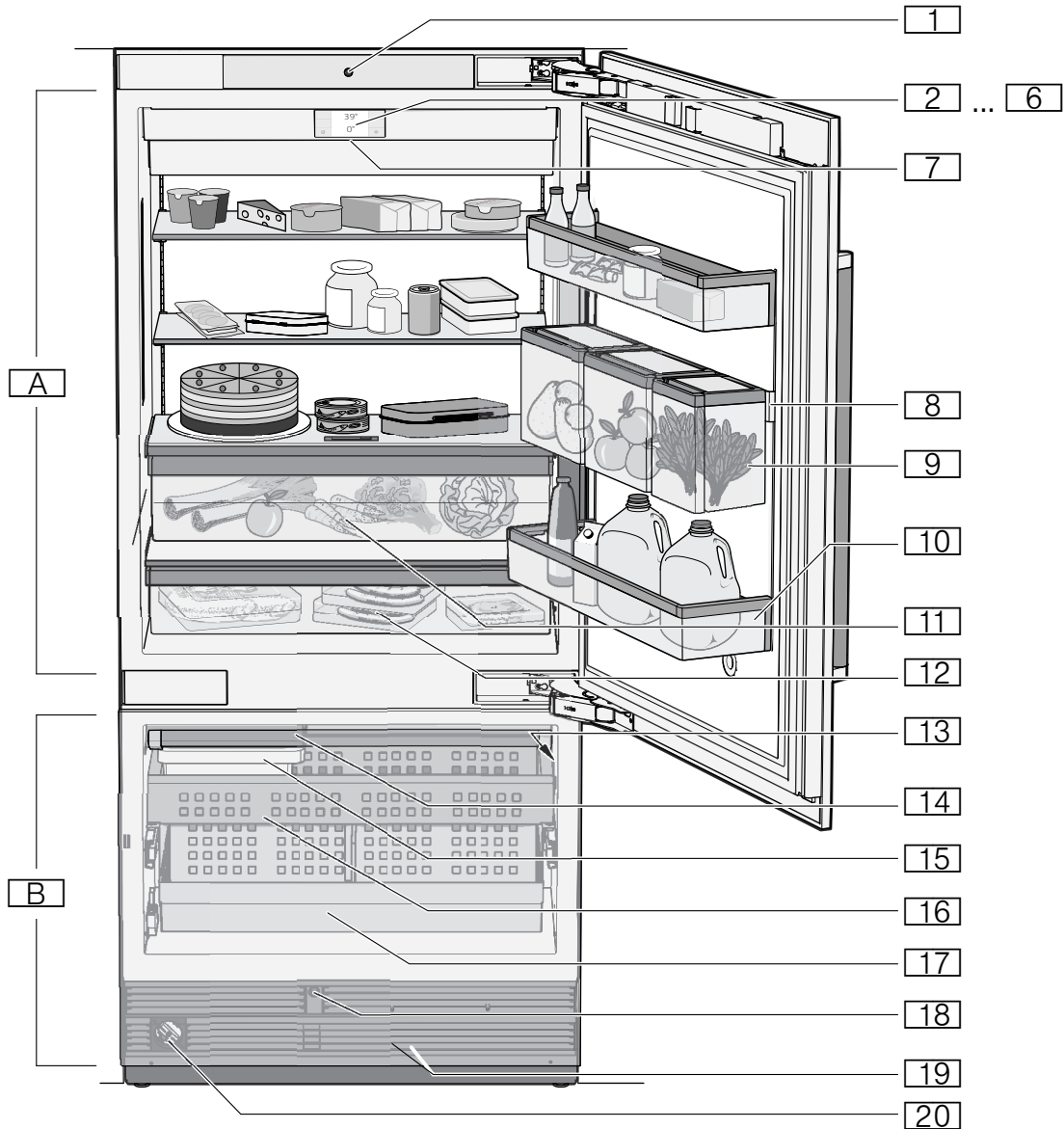

A Compartiment réfrigérateur
B Compartiment congélateur

1 Ouverture de porte automatique compartiment réfrigérateur

2 ... **6** Éléments de commande

7 Interrupteur principal marche/arrêt

8 Rail pour accrocher le Produce Bin

9 Produce Bin

10 Clayette pour grandes bouteilles

11 Bac à légumes avec régulateur d'humidité

12 Compartiment fraîcheur

13 Plaque signalétique

14 Distributeur de glaçons

15 Bac à glaçons

16 Bac à produits congelés

17 Bac à produits congelés (grand)

18 Ouverture de porte automatique compartiment congélateur

19 Prise d'air

20 Filtre à eau

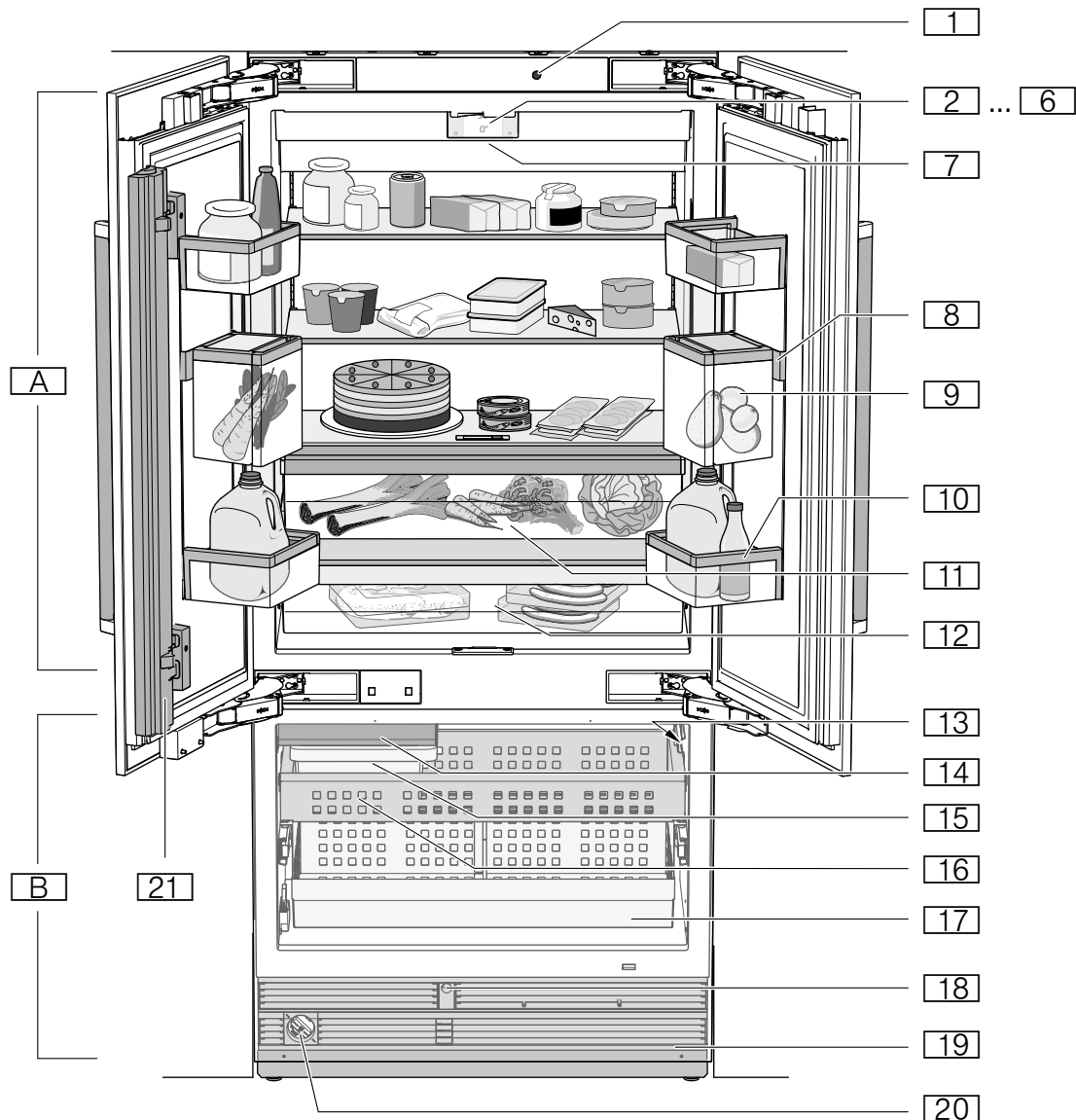

Appareil à 3 portes

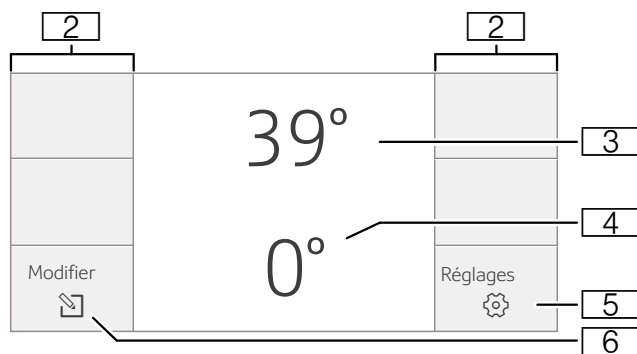

- | | | | |
|----------------|---|-----------|--|
| A | Compartiment réfrigérateur | 19 | Prise d'air |
| B | Compartiment congélateur | 20 | Filtre à eau |
| 1 | Ouverture de porte automatique | 21 | Montant de porte avec protection anti-condensation |
| 2 ... 6 | Éléments de commande | | |
| 7 | Interrupteur principal marche/arrêt | | |
| 8 | Rail pour accrocher le Produce Bin | | |
| 9 | Produce Bin | | |
| 10 | Clayette pour grandes bouteilles | | |
| 11 | Bac à légumes avec régulateur d'humidité | | |
| 12 | Compartiment fraîcheur | | |
| 13 | Plaque signalétique | | |
| 14 | Distributeur de glaçons | | |
| 15 | Bac à glaçons | | |
| 16 | Bac à produits congelés | | |
| 17 | Bac à produits congelés (grand) | | |
| 18 | Ouverture de porte automatique compartiment congélateur | | |

Éléments de commande



- 2** Champs tactiles
Sous les champs tactiles se trouvent des sondes. Pour sélectionner une fonction, il suffit d'appuyer sur le symbole.
- 3** Affichage de la température du compartiment réfrigération
Affiche la température réglée en °C/°F.
- 4** Affichage de la température dans le compartiment congélateur
Affiche la température réglée en °C/°F.
- 5** Touche 
Ouvre le menu **Réglages**.
→ "Menu Paramètres" à la page 37
- 6** Touche 
Ouvre le menu pour modifier la température.

Menu Paramètres

Pour ouvrir le menu, appuyez sur la touche .



Dans le menu **Paramètres**, vous trouverez :

- Paramètres de l'appareil
- Mode de nettoyage
- Mode Vacances
- Production de cubes de glace
- Réinitialiser compteur filtre à eau
- Mode éco
- Test automatique
- Mode sabbat (si activé)

→ "Utiliser l'appareil" à la page 43

Menu Paramètres de l'appareil

Voici comment atteindre le menu **Paramètres de l'appareil** :

1. Appuyez sur la touche .
2. Rendez-vous au menu **Paramètres de l'appareil** vers la gauche.
3. Appuyez sur la touche  pour ouvrir le menu.

Le menu **Paramètres de l'appareil** contient les sous-menus et réglages suivants :

- Luminosité
- Son actionn. touche
- Touche volume
- Volume du signal
- Verrouillage automatique de nettoyage
- Ouverture de porte automatique compartiment réfrigérateur
- Ouverture de porte automatique compartiment congélateur
- Compteur filtre à eau
- Protect. anti-condens. (exclusif à l'appareil à 3 portes)
- Mode théâtre
- Unité de température
- Langue
- Réglages usine
- Mode démo
- Mode Sabbat

→ "Utiliser l'appareil" à la page 43

Équipement

(selon le modèle)

Support

Vous pouvez retirer les compartiments et en modifier la hauteur :

1. Soulevez les compartiments et retirez-les.

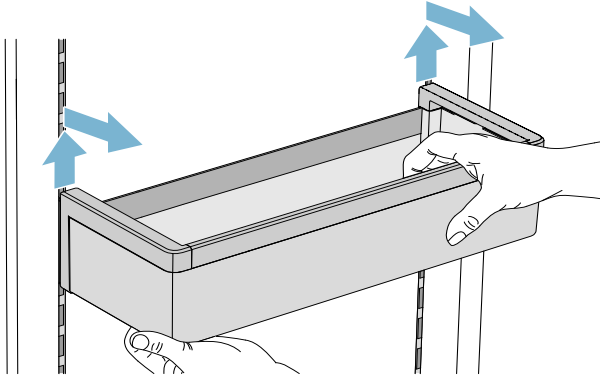

2. Pour remettre un compartiment en place, positionnez les crochets à l'arrière de celui-ci à la même hauteur afin que le compartiment soit bien droit.

Remarque : Insérez prudemment le compartiment afin d'éviter d'égratigner l'appareil.

Clayette

Vous pouvez retirer la clayette et en modifier la position :

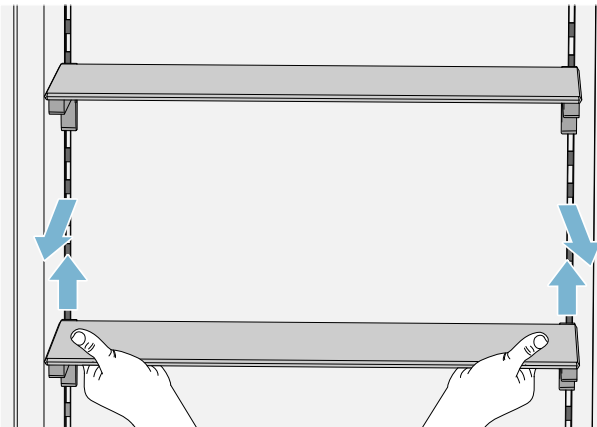

1. Soulevez la clayette et retirez-la.
2. Pour la remettre en place, positionnez les crochets à l'arrière de la clayette à la même hauteur afin qu'elle soit bien droite.

Remarque : Posez prudemment la clayette afin d'éviter d'égratigner l'appareil.

Produce Bin

Vous pouvez retirer le bac interne :

- Entrouvrez le bac interne.
- Soulevez et retirez le bac interne.

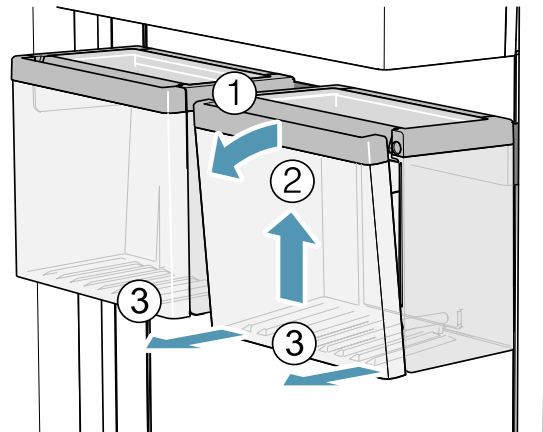

Vous pouvez insérer le bac interne :

- Accrocher le bac interne dans les ouvertures du bac externe.
- Referme le bac interne.

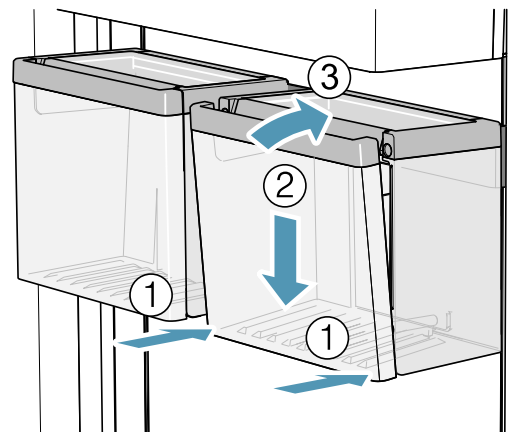

Vous pouvez retirer le Produce Bin :

- Soulevez le Produce Bin.
- Soulevez et retirez le rail pour accrocher le Produce Bin.

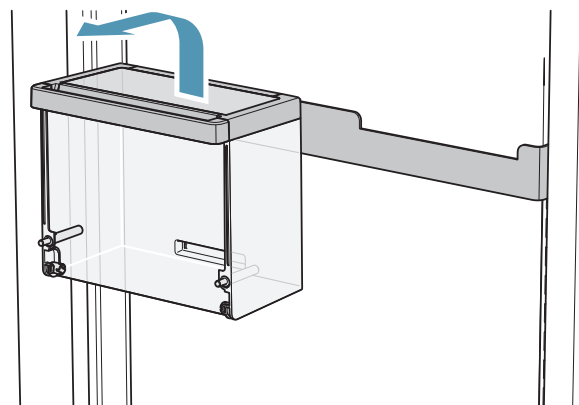

Vous pouvez insérer le Produce Bin :

- Rail pour accrocher le Produce Bin à l'endroit souhaité.

Remarque : Posez prudemment le rail afin d'éviter d'égratigner l'appareil.

- Insérer le Produce Bin dans les encoches prévues à cet effet dans le rail.

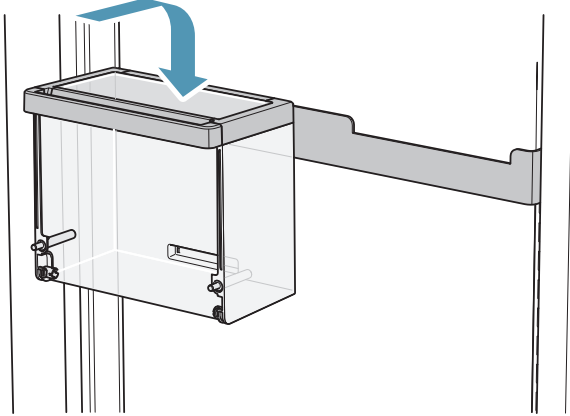

Bac

Vous pouvez retirer le bac :

- Poussez le bac vers l'arrière,
- soulevez-le par l'arrière et sortez-le.

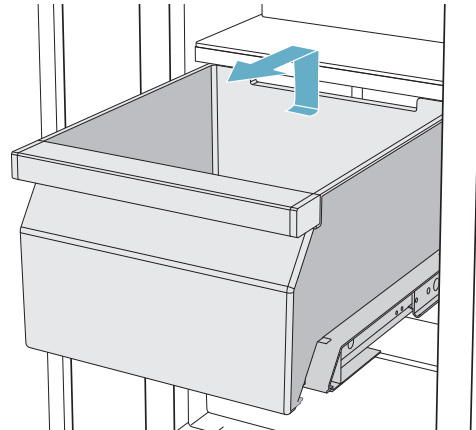

Vous pouvez insérer le bac :

- Sortez complètement les rails de sortie
- Posez le bac sur les rails de sortie et poussez-le dans l'appareil jusqu'à ce qu'il s'enclenche.

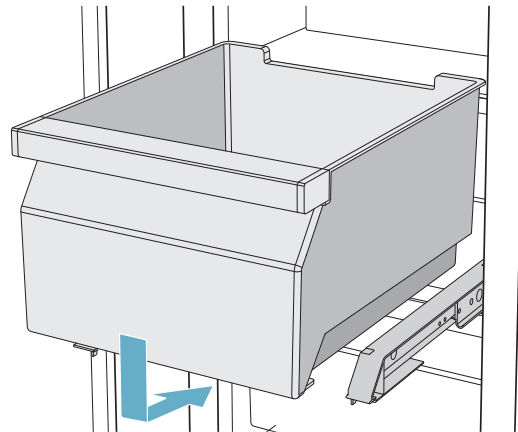

Accumulateurs de froid

En cas de panne de courant ou de problème :

- L'accumulateur de froid retarde le réchauffement des produits congelés rangés.

Remarque : La durée maximale de stockage est maximale si vous placez l'accumulateur de froid sur les produits alimentaires situés dans le compartiment le plus haut.

Vous pouvez sortir l'accumulateur de froid pour maintenir temporairement des produits alimentaires au frais, par exemple dans un sac isotherme.

Distributeur de glaçons

ATTENTION !

DOMMAGES DE L'APPAREIL!

Ne jamais ranger des bouteilles ou des aliments dans le réservoir de glaçons, et ce même pour une courte période. Cela pourrait bloquer et endommager la machine à glace.

La production de glaçon commence dès que l'appareil atteint la température réglée.

Remarque : La production de glaçon s'arrête automatiquement lorsque le réservoir de glaçon est plein.

Informations sur le lancement et l'arrêt de la production de glaçons

→ *"Lancer et arrêter la production de glaçons"* à la page 45

Filtre à eau

Le filtre à eau doit être remplacé au plus tard après 6 mois.

Si les glaçons goûtent mauvais, jetez tous les glaçons ainsi que ceux produits durant les 24 premières heures. Si les glaçons goûtent toujours mauvais, changez le filtre à eau.

Adressez-vous au service à la clientèle ou à un fournisseur spécialisé pour obtenir un nouveau filtre à eau ou à particules.

Remarque : Vous pouvez aussi vous servir de l'appareil sans filtre à eau. Pour ce faire, remplacez le filtre à eau par un filtre à particules et éteignez le compteur du filtre à eau. Il n'est pas nécessaire de remplacer un filtre à particules.

Remplacer le filtre à eau par un neuf ou par un filtre à particules

Vous pouvez remplacer le filtre à eau par un neuf ou par un filtre à particules. Le filtre à particules peut demeurer longtemps dans l'appareil ; nul besoin de le remplacer.

Remarque : Une fois le filtre remplacé par un neuf, jetez tous les glaçons formés durant les 24 premières heures.

1. Faites tourner le bouchon du filtre à eau dans le sens horaire.
2. Retirez le filtre à eau.
3. Retirezle capuchon de protection du nouveau filtre.
4. Retirez le bouchon de l'ancien filtre à eau et posez-le sur le nouveau filtre.
5. Poussez le nouveau filtre jusqu'à la butée dans l'ouverture du filtre.

Remarque : Le bouchon doit alors être en équilibre.

6. Faites tourner le filtre à eau dans le sens anti-horaire jusqu'à la butée.
7. Si vous utilisez un filtre à eau : Réinitialisez le compteur du filtre à eau
→ *"Réinitialiser de compteur du filtre à eau"* à la page 45
Si vous utilisez un filtre à particules : Éteindre le compteur du filtre à eau.
→ *"Activer et désactiver le compteur du filtre à eau"* à la page 45
8. Jetez tous les glaçons formés durant les 24 premières heures.
9. Videz l'eau dans le vieux filtre.

Remarque : Vous pouvez jeter le filtre à eau usé avec les ordures ménagères.

Fiche technique des caractéristiques et performances

Uniquement pour les appareils équipés du modèle de filtre : 9000 777 508

Avec cartouche de rechange : 9000 674 655

La concentration des substances indiquées dissoutes dans l'eau et pouvant s'infiltrer dans le système a été abaissée à une valeur égale ou inférieure à la valeur maximale admissible d'après ANSI/NSF 42 et 53 pour l'eau évacuée de l'appareil.



Le système a été vérifié et certifié conforme par NSF International conformément aux normes ANSI/NSF 53 et 42 relativement aux exigences spécifiées dans la présente fiche technique.

Volume utile nominal : 739,68 gallons/2 800 litres

Réduction de la contamination calculée par les tests NSF.

Réduction de la contamination	Goût et arôme de chlore	Classe de particules 1 Taille des particules $\geq 0,5$ à $< 1,0 \mu\text{m}$	Kystes*	Turbidité
Ø Afflux	2,1 mg/l	9 100 000 pts/ml	170 000 kystes/l	11 NTU
Concentration de l'afflux	2,0 mg/l +/- 10%	Au moins 10 000 particules/ml	au moins 50 000 kystes/l	11 +/- 1 NTU
Ø de réduction en %	97,6%	98,8%	99,99%	98,1%
Ø Concentration dans les eaux usées	0,05 mg/l	111 817 pts/ml	0,001 kystes/l	<1 NTU
Concentration maximale admissible dans les eaux usées	s/o	s/o	s/o	0,5 NTU
Exigences de la NSF en matière de réduction	$\geq 50\%$	$\geq 85\%$	$\geq 99,95\%$	95%
Rapport de test NSF	J-00121313	J-00099871	J-00109715	J-00099885

*Sur la base d'une utilisation d'ocystes de *cryptosporium parvum*.

Directives d'utilisation / paramètres de l'alimentation en eau :	
Vitesse d'écoulement	0,75 gpm 2,83 lpm
Alimentation en eau	Eau potable
Pression de l'eau	30 ... 120 psi 207 ... 827 kPa
Température de l'eau*	33 °F ... 100 °F 0,6 °C ... 38 °C

Il est important de réaliser l'installation, la maintenance et le changement de filtre de la manière indiquée par le fabricant. Veuillez lire les informations relatives à la garantie dans les documents du fabricant.

Remarque : Bien que les tests aient été effectués dans des conditions de laboratoire normales, les résultats réels peuvent varier.

Vous trouverez de plus amples informations sur les prix des pièces de rechange auprès de votre détaillant ou représentant des ventes.

**AVERTISSEMENT****POUR RÉDUIRE LES RISQUES D'ABSORPTION DE SUBSTANCES TOXIQUES !**

Ce système ne doit pas être utilisé sans désinfection appropriée avant ou après le branchement au système lorsque l'eau présente une pollution microbiologique ou si la qualité en est inconnue. Un système certifié pour la réduction des kystes peut être utilisé avec l'eau désinfectée, qui pourrait contenir des kystes pouvant être filtrés.
Numéro d'exploitation EPA 10350-MN-005

⚠ ATTENTION !

Pour réduire les risques de dommages matériels causés par une fuite d'eau :

- Veuillez lire et consulter le mode d'emploi avant d'installer et d'utiliser ce système.
 - L'installation et l'utilisation doivent être conformes à toutes les directives d'installation provinciales et fédérales.
 - N'installez pas le système si la pression de l'eau dépasse 120 psi/827 kPa. Si la pression de l'eau dépasse 80 psi, il convient d'installer une valve de limitation de pression.
 - Contactez un spécialiste des installations sanitaires si vous ne connaissez pas la pression de l'eau.
 - N'installez pas le système dans des conditions pouvant provoquer un coup de bélier. Lorsque de telles conditions sont présentes, un réducteur de coups de bélier doit être installé. Contactez un spécialiste des installations sanitaires si vous ne savez pas si de telles conditions sont présentes.
 - Ne raccordez pas le système à une conduite d'eau chaude. La température de service maximale du système de filtration est de 100 °F/33 °C.
 - Protégez le filtre du gel. Videz le filtre lorsque la température passe sous 33 °F/1 °C.
 - Changez la cartouche jetable du filtre dans les cas suivants :
lorsque le volume utile nominal est atteint,
lorsque la capacité de débit est visiblement réduite ou au plus tard après six mois.
-

Fabriqué par :

- 3 M Purification Inc.
400 Research Parkway
Meriden, Ct 06450
Tél (800) 222-7880
Tél (203) 237-5541

3M est une marque de la société 3M et est utilisée sous licence.

NSF est une marque de NSF International.

© 2013 3M Company. Tous droits réservés.

Utiliser l'appareil

Allumer l'appareil

1. Actionner l'**interrupteur principal marche/arrêt**.
L'appareil commence à réfrigérer ; porte en position ouverte, l'éclairage est allumé.
2. Régler la température souhaitée.
→ "Régler la température" à la page 43

Remarques concernant le fonctionnement de l'appareil

- Une fois allumé, l'appareil pourrait prendre quelques heures à atteindre les températures réglées. Ne rangez pas de produits alimentaires tant que la température choisie n'est pas atteinte.
- Grâce au système NoFrost entièrement automatique, le compartiment congélateur ne se couvre pas de givre.
Il n'est pas nécessaire de dégivrer.
- L'appareil chauffe légèrement une partie de ses surfaces frontales. Cela prévient la condensation d'eau dans la zone du joint de porte.
- Si la porte du compartiment congélateur ne se laisse pas immédiatement rouvrir après l'avoir fermée, attendez un moment pour laisser à la dépression régnant dans le compartiment le temps de se résorber.

Arrêter et remiser l'appareil

Éteindre l'appareil

- **Appuyez sur l'interrupteur principal Marche / Arrêt.**
L'appareil ne réfrigère plus.

Éteindre l'appareil

ATTENTION !





Dégradation de la qualité de l'eau

L'alimentation en eau doit être cessé 3 heures avant que ne soit éteint l'appareil. Cela prévient la formation de moisissure en raison des résidus d'eau.

Si l'appareil doit rester longtemps sans servir :

1. Coupez l'arrivée d'eau à l'appareil et attendez 3 heures.
2. Retirez les aliments de l'appareil.
3. **Appuyez sur l'interrupteur principal Marche / Arrêt.**
4. Débranchez la fiche de contact de la prise de courant ou ramenez le disjoncteur en position éteinte.
L'appareil ne réfrigère plus.
5. Videz le bac à glaçons et nettoyez-le.
→ "Nettoyage" à la page 52
6. Laissez l'appareil ouvert.

Réglage de la langue





1. Appuyez sur la touche  pour ouvrir le menu **Paramètres**.
2. Naviguez jusqu'à **Paramètres de l'appareil** à l'aide de la touche <.
3. Appuyez sur la touche .
4. Naviguez jusqu'à **Langue** à l'aide de la touche <.
5. Appuyez sur la touche .
6. Modifiez la langue selon vos préférences à l'aide des touches < >.
7. Appuyez sur la touche .
L'affichage redémarre et l'écran d'accueil apparaît.

Régler l'unité de température

Vous pouvez choisir entre °C et °F.

1° <=> 1 °F

1°C <=> 1 °C

1. Appuyez sur la touche  pour ouvrir le menu **Paramètres**.
2. Naviguez jusqu'à **Paramètres de l'appareil** à l'aide de la touche <.
3. Appuyez sur la touche .
4. Naviguez jusqu'à **Unité de température** à l'aide de la touche <.
5. Appuyez sur la touche .
6. Modifiez l'unité selon vos préférences à l'aide des touches < >.
7. Appuyez sur la touche .
L'unité est modifiée.
8. Appuyez sur la touche  pour quitter le menu.





Régler la température

Température recommandée

Compartiment réfrigérateur : 39 °F (4 °C)

Compartiment congélateur : 0 °F (-18 °C)

Régler la température des compartiments réfrigérateur et congélateur

1. Appuyez sur la touche  pour ouvrir le menu de réglage de la température.
2. Sélectionnez le compartiment souhaité à l'aide de la touche .
3. Actionnez la touche  jusqu'à ce que la température souhaitée s'affiche.
4. Confirmez votre choix avec la touche . Si la touche n'est pas enfoncée, l'appareil enregistre le paramètre et retourne automatiquement à l'écran principal après quelques secondes.

Super-réfrigération

Pendant la super-réfrigération, le compartiment réfrigérateur refroidit au maximum.





Enclenchez la super-réfrigération par ex. dans les cas suivants :

- avant de ranger de grandes quantités d'aliments.
- afin de réfrigérer rapidement des boissons.





Remarque : Si vous avez activé la super-réfrigération, l'appareil peut fonctionner plus bruyamment.

Au bout de 6 heures, l'appareil revient en service normal.

Activer la super-réfrigération :

1. Appuyez sur la touche  pour ouvrir le menu de réglage de la température.
2. Appuyez sur la touche . Quand la super-réfrigération est activée, le symbole  apparaît dans l'affichage.
3. Confirmez votre choix avec la touche . Si la touche n'est pas enfoncée, l'appareil enregistre le paramètre et retourne automatiquement à l'écran principal après quelques secondes.

Désactiver la super-réfrigération :

1. Appuyez sur la touche  pour ouvrir le menu de réglage de la température.
2. Appuyez sur la touche . Quand la super-réfrigération est désactivée, le symbole  s'éteint dans l'affichage.
3. Confirmez votre choix avec la touche . Si la touche n'est pas enfoncée, l'appareil enregistre le paramètre et retourne automatiquement à l'écran principal après quelques secondes.

Super-congélation

Pendant la supercongélation, le compartiment congélateur refroidit au maximum.





Activez la supercongélation par exemple :

- pour congeler des produits alimentaires à cœur rapidement
- 4 ... 6 heures avant de ranger 2 kg ou plus de produits alimentaires
- pour profiter de la capacité de congélation maximale

Remarque : Si vous avez activé la supercongélation, l'appareil peut fonctionner plus bruyamment.





Au bout de 2 jours et ½ environ, l'appareil revient en mode normal.

Activer la supercongélation :

1. Appuyez sur la touche  pour ouvrir le menu de réglage de la température.
2. Sélectionnez le compartiment souhaité à l'aide de la touche .
3. Appuyez sur la touche . Quand la congélation rapide est activée, le symbole  apparaît à l'écran.

4. Confirmez votre choix avec la touche . Si la touche n'est pas enfoncée, l'appareil enregistre le paramètre et retourne automatiquement à l'écran principal après quelques secondes.



Désactiver la supercongélation :

1. Appuyez sur la touche  pour ouvrir le menu de réglage de la température.
2. Sélectionnez le compartiment souhaité à l'aide de la touche .
3. Appuyez sur la touche . Quand la réfrigération rapide est désactivée, le symbole  s'éteint à l'écran.
4. Confirmez votre choix avec la touche . Si la touche n'est pas enfoncée, l'appareil enregistre le paramètre et retourne automatiquement à l'écran principal après quelques secondes.

Verrouillage de nettoyage

Cette fonction désactive pendant 10 secondes la fonction tactile des éléments de commande. Profitez de ce moment pour nettoyer l'écran.



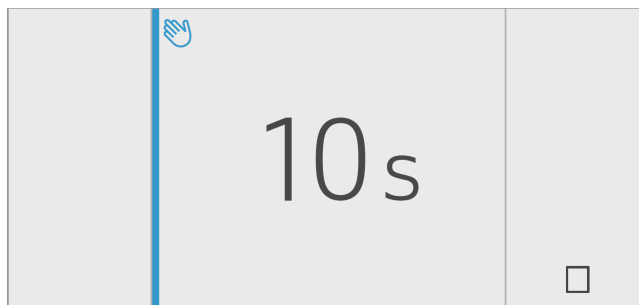

→ "Nettoyer l'écran" à la page 52

1. Appuyez sur la touche  pour ouvrir le menu **Paramètres**.
2. Appuyez sur la touche . L'écran de nettoyage apparaît et le compte à rebours commence.



Verrouillage automatique de nettoyage

Cette fonction vous permet de déterminer si le verrouillage de nettoyage doit s'activer automatiquement dès l'ouverture de la porte.

1. Appuyez sur la touche  pour ouvrir le menu **Paramètres**.
2. Naviguez jusqu'à **Paramètres de l'appareil** à l'aide de la touche .
3. Appuyez sur la touche .
4. Naviguez jusqu'à **Verr. auto. pr nettoy.** à l'aide de la touche .
5. Appuyez sur  pour modifier le réglage.

Mode Vacances

En cas d'absence prolongée, vous pouvez mettre l'appareil en mode Vacances, économe en énergie.

Remarque : Le compartiment réfrigération se règle automatiquement à une température de +57 °F (+14 °C). Pendant cette période, ne rangez pas de produits alimentaires dans le compartiment réfrigération.

L'appareil règle les températures automatiques suivantes :

- Compartiment réfrigération : +57 °F (+14 °C)
- Compartiment congélation : inchangé

La production de glaçons est désactivée.

Activer ou désactiver le mode éco

1. Appuyez sur la touche  pour ouvrir le menu **Paramètres**.
 2. Naviguez jusqu'à **Mode éco** à l'aide de la touche **>**.
 3. Appuyez sur la touche **▷/□**.
- La température est convertie ; l'écran affiche la nouvelle température.

Remarque : Vous pouvez également activer/désactiver le mode éco en modifiant la température à l'aide des touches +/-.

Lancer et arrêter la production de glaçons

ATTENTION !

Dommages de l'appareil!

Ne jamais ranger des bouteilles ou des aliments dans le réservoir de glaçons, et ce même pour une courte période. Cela pourrait bloquer et endommager la machine à glace.

La production de glaçon commence dès que l'appareil atteint la température réglée.



Remarque : La production de glaçon s'arrête automatiquement lorsque le réservoir de glaçon est plein.

Activer ou désactiver le distributeur de glaçons

1. Appuyez sur la touche  pour ouvrir le menu **Paramètres**.
2. Naviguez jusqu'à **Production de cubes de glace** à l'aide de la touche **>**.
3. Appuyez sur la touche **▷/□**.

Réinitialiser de compteur du filtre à eau



Une fois le filtre à eau remplacé, vous devez en réinitialiser le compteur.

1. Appuyez sur la touche  pour ouvrir le menu **Paramètres**.
2. Rendez-vous à l'option **Réinitialiser compteur filtre à eau** à l'aide de la touche **>**.
3. Confirmez le choix avec la touche , puis nouveau à l'aide de la touche .

Remarque : Si vous interrompez la demande de confirmation ou si vous patientez plus de 10 secondes, le compteur du filtre à eau ne sera pas réinitialisé.

Activer et désactiver le compteur du filtre à eau

Si vous avez remplacé le filtre à eau par un filtre à particules, désactivez le compteur du filtre à eau. Comme le filtre à particules n'a pas besoin d'être remplacé, le compteur vous sera inutile.

1. Appuyez sur la touche  pour ouvrir le menu **Paramètres**.
2. Rendez-vous au menu **Paramètres de l'appareil** vers la gauche.
3. Appuyez sur la touche .
4. Naviguez jusqu'à **Compteur filtre à eau** à l'aide de la touche **>**.
5. Appuyez sur  pour modifier le réglage.

Mode éco

Le mode éco vous permet d'économiser de l'énergie lors du fonctionnement de l'appareil.

L'appareil règle les températures automatiques suivantes :

- Compartiment réfrigération : 43 °F (6 °C)
- Compartiment congélateur : +3 °F (-16 °C)

Activer ou désactiver le mode éco

1. Appuyez sur la touche  pour ouvrir le menu **Paramètres**.
 2. Naviguez jusqu'à **Mode éco** à l'aide de la touche **>**.
 3. Appuyez sur la touche **▷/□**.
- La température est convertie ; l'écran affiche la nouvelle température. Après avoir désactivé le mode éco, la température conseillée est rétablie.





Remarque : Vous pouvez également activer/désactiver le mode éco en modifiant la température à l'aide des touches +/-.

Test automatique

Cette fonction lance une analyse des problèmes de votre appareil.





→ "Autodiagnostic de l'appareil" à la page 56

Régler la luminosité

1. Appuyez sur la touche  pour ouvrir le menu **Paramètres**.
2. Naviguez jusqu'à **Paramètres de l'appareil** à l'aide de la touche <.
3. Appuyez sur la touche .
4. Appuyez sur la touche  pour ouvrir l'option **Luminosité** du menu.
5. Réglez la luminosité selon vos préférences à l'aide des touches < >.
6. Appuyez sur la touche .
Le réglage est mémorisé.
7. Appuyez sur la touche  pour quitter le menu.





Activer ou désactiver le son d'actionnement des touches

Vous pouvez désactiver ou réactiver le son qui survient lorsqu'une touche de l'appareil est actionnée.

1. Appuyez sur la touche  pour ouvrir le menu **Paramètres**.
2. Naviguez jusqu'à **Paramètres de l'appareil** à l'aide de la touche <.
3. Pour ouvrir le menu, appuyez sur .
4. Naviguez jusqu'à **Son actionn. touches** à l'aide de la touche >.
5. Pour ouvrir le menu, appuyez sur .
6. Réglez le paramètre selon vos préférences à l'aide des touches < >.
7. Appuyez sur la touche .
Le réglage est mémorisé.
8. Appuyez sur la touche  pour quitter le menu.





Régler le volume du son des touches

Vous pouvez modifier le volume du son qui survient lorsqu'une touche de l'appareil est actionnée.

1. Appuyez sur la touche  pour ouvrir le menu **Paramètres**.
2. Naviguez jusqu'à **Paramètres de l'appareil** à l'aide de la touche <.
3. Pour ouvrir le menu, appuyez sur .
4. Naviguez jusqu'à **Touche volume** à l'aide de la touche >.
5. Pour ouvrir le menu, appuyez sur .
6. Réglez le paramètre selon vos préférences à l'aide des touches < >.
7. Appuyez sur la touche .
Le réglage est mémorisé.
8. Appuyez sur la touche  pour quitter le menu.



Régler le volume du signal sonore

Vous pouvez régler le volume du signal sonore qui survient par ex. lorsqu'une alarme est déclenchée.

1. Appuyez sur la touche  pour ouvrir le menu **Paramètres**.
2. Naviguez jusqu'à **Paramètres de l'appareil** à l'aide de la touche <.
3. Pour ouvrir le menu, appuyez sur .
4. Naviguez jusqu'à **Volume du signal** à l'aide de la touche >.
5. Pour ouvrir le menu, appuyez sur .
6. Réglez le paramètre selon vos préférences à l'aide des touches < >.
7. Appuyez sur la touche .
Le réglage est mémorisé.
8. Appuyez sur la touche  pour quitter le menu.

Verrouillage automatique de nettoyage

Cette fonction vous permet de déterminer si le verrouillage de nettoyage doit s'activer automatiquement dès l'ouverture de la porte.

1. Appuyez sur la touche  pour ouvrir le menu **Paramètres**.
2. Naviguez jusqu'à **Paramètres de l'appareil** à l'aide de la touche <.
3. Appuyez sur la touche .
4. Naviguez jusqu'à **Verr. auto. pr nettoy.** à l'aide de la touche >.
5. Appuyez sur  pour modifier le réglage.

Ouverture de porte automatique

ATTENTION !





La fermeture répétée et prématurée de la porte finit par user cette dernière et risque de perturber l'ouverture automatique de la porte.

Ne fermez pas la porte pendant que l'ouverture automatique de la porte est activée.







Si vous avez fermé la porte malgré ce dernier avertissement, laissez-la fermée 5 minutes. L'ouverture automatique de la porte se réajustera.

L'ouverture automatique de la porte vous aide à ouvrir cette dernière. Dès que la fonction se déclenche, l'ouverture automatique de la porte se désactive et vous aide à ouvrir la porte.

Ouvrir le point de menu **Ouv. porte auto** du **compartiment réfrigération** :

1. Appuyez sur la touche  pour ouvrir le menu **Paramètres**.
2. Naviguez jusqu'au menu **Paramètres de l'appareil** à l'aide de la touche <.
3. Appuyez sur la touche .
4. Naviguez jusqu'au point de menu **Ouv. porte auto**  à l'aide de la touche >.
5. Appuyez sur  pour modifier le réglage.

Ouvrir le point de menu **Ouv. porte auto** du compartiment congélation:

1. Appuyez sur la touche  pour ouvrir le menu **Paramètres**.
2. Naviguez jusqu'au menu **Paramètres de l'appareil** à l'aide de la touche .
3. Appuyez sur la touche .
4. Naviguez jusqu'au point de menu **Ouv. porte auto**  à l'aide de la touche .
5. Appuyez sur  pour modifier le réglage.

Activer le système Push-to-open (pousser pour ouvrir)

Si vous ne souhaitez pas avoir de poignée, le système push-to-open s'offre à vous. Ce dernier vous permet d'entrouvrir la porte de votre appareil en appuyant légèrement dessus.

1. Ouvrez le point de menu **Ouv. porte auto** du compartiment congélation ou réfrigération.
2. Sélectionnez **Système push-to-open** dans le menu.
3. Appuyez sur la touche .
4. Sélectionnez **Force nécess. déclen.** dans le menu. Cette option vous permet de régler la force nécessaire au déclenchement de l'ouverture automatique de la porte.
5. Sélectionnez **Durée d'ouverture** dans le menu. Cette option vous permet de régler la durée d'entrouverture de la porte avant qu'elle ne se ferme automatiquement.

Remarque : Lorsque la porte est entrouverte, l'appareil vérifie une fois par seconde si la porte si elle l'est toujours. Une fois la durée d'ouverture écoulée, l'appareil ferme la porte automatiquement.

Activer le système pull-to-open (tirer pour ouvrir)

Si vous avez posé la poignée, le système pull-to-open s'offre à vous. Ce dernier fait en sorte que votre appareil vous aide à ouvrir la porte dès que vous tirez sur la poignée.





1. Ouvrez le point de menu **Ouv. porte auto** du compartiment congélation ou réfrigération.
2. Sélectionnez **Système pull-to-open** dans le menu.
3. Appuyez sur la touche .
4. Sélectionnez **Force nécess. déclen.** dans le menu. Cette option vous permet de régler la force nécessaire au déclenchement de l'ouverture automatique de la porte.

Désactiver l'ouverture automatique de la porte.

1. Ouvrez la page **Ouv. porte auto**.
2. Sélectionnez **Arrêt** dans le menu.
3. Appuyez sur la touche .

Activer et désactiver le compteur du filtre à eau

Si vous avez remplacé le filtre à eau par un filtre à particules, désactivez le compteur du filtre à eau. Comme le filtre à particules n'a pas besoin d'être remplacé, le compteur vous sera inutile.

1. Appuyez sur la touche  pour ouvrir le menu **Paramètres**.
2. Rendez-vous au menu **Paramètres de l'appareil** vers la gauche.
3. Appuyez sur la touche .
4. Naviguez jusqu'à **Compteur filtre à eau** à l'aide de la touche .
5. Appuyez sur  pour modifier le réglage.

Activer ou désactiver la protection anti-condensation





Cette fonction n'est disponible que pour les appareils 3 portes. Les appareils 3 portes sont équipés d'un montant de porte avec protection anti-condensation.

Vous pouvez ouvrir la porte gauche du compartiment réfrigérateur sans ouvrir la porte droite au préalable.

ATTENTION !

Ne dépliez pas le montant de porte lorsque la porte est ouverte! Ce dernier pourrait se retrouver coincé et s'abîmer lors de la fermeture de la porte ou abîmer les façades de la porte droite.





Le montant contient un élément chauffant afin de prévenir toute condensation. Celui-ci peut être activé ou désactivé.

1. Appuyez sur la touche  pour ouvrir le menu **Paramètres**.
2. Naviguez jusqu'à **Paramètres de l'appareil** à l'aide de la touche .
3. Appuyez sur la touche .
4. Naviguez jusqu'à **Protect. anti-condens.** avec la touche .
5. Appuyez sur  pour modifier le réglage.





Mode théâtre

Si le mode théâtre est activé, l'éclairage de l'appareil s'éclaircit lentement à son ouverture et s'assombrit lentement à sa fermeture.

Activer ou désactiver le mode théâtre

1. Appuyez sur la touche  pour ouvrir le menu **Paramètres**.
2. Naviguez jusqu'à **Paramètres de l'appareil** à l'aide de la touche <.
3. Pour ouvrir le menu, appuyez sur .
4. Naviguez jusqu'à **Mode théâtre** à l'aide de la touche >.
5. Pour ouvrir le menu, appuyez sur .
6. Choisissez **Marche** ou **Arrêt** dans le menu à l'aide de la touche >.
7. Appuyez sur la touche .
Le réglage est mémorisé.
8. Appuyez sur la touche  pour quitter le menu.





Réinitialiser les réglages d'usine

1. Appuyez sur la touche  pour ouvrir le menu **Paramètres**.
2. Naviguez jusqu'à **Paramètres de l'appareil** à l'aide de la touche <.
3. Appuyez sur la touche .
4. Naviguez jusqu'à **Réglages usine** à l'aide de la touche <.
5. Appuyez sur la touche .
Un signal sonore retentit et un message apparaît à l'écran pour confirmer la réinitialisation.
6. Appuyez sur la touche .
7. Appuyez sur la touche  pour quitter le menu.

Activer ou désactiver le mode démo

La fonction de réfrigération de l'appareil est désactivée. Toutes les autres fonctions demeurent utilisables.

Remarque : Ne remplissez pas l'appareil de produits alimentaires en mode démo, car il demeure à la température de la pièce.

1. Appuyez sur la touche  pour ouvrir le menu **Paramètres**.
2. Naviguez jusqu'à **Paramètres de l'appareil** à l'aide de la touche <.
3. Appuyez sur la touche .
4. Naviguez jusqu'à **Mode démo** à l'aide de la touche <.
5. Appuyez sur la touche .
6. À l'aide des touches <>, sélectionnez **activé** ou **désactivé**.
7. Appuyez sur la touche .
Le réglage est mémorisé.

8. Appuyez sur la touche  pour quitter le menu.

Mode Sabbat

L'appareil éteint les composants suivants :





- Ouverture de porte automatique
- Distributeur de glaçons
- Signaux acoustiques
- Éclairage intérieur
- Messages sur le panneau de commande
- La luminosité du rétro-éclairage de l'affichage diminue

Activer ou désactiver le mode sabbat

Afficher le mode sabbat dans le menu Paramètres



Pour activer le mode sabbat, vous devez d'abord rendre cette fonction visible dans le menu

Paramètres :

1. Appuyez sur la touche  pour ouvrir le menu **Paramètres**.
2. Naviguez jusqu'à **Paramètres de l'appareil** à l'aide de la touche <.
3. Appuyez sur la touche .
4. Naviguez jusqu'à **Mode sabbat** à l'aide de la touche <. Appuyez sur la touche .
5. Naviguez jusqu'à **Disponible** à l'aide de la touche <. Confirmez avec la touche .

La fonction est alors ajoutée au menu **Paramètres**.

Activez le mode sabbat

1. Appuyez sur la touche  pour ouvrir le menu **Paramètres**.
2. Appuyez sur la touche  pour ouvrir l'écran **Durée mode sabbat**.
3. Sélectionnez un des pré-réglages ou modifiez la durée avec les touches +/-.
4. Pour démarrer, appuyez sur la touche .
L'appareil désactive toutes les fonctions énoncées.

Désactiver le mode Sabbat

- Une fois la durée réglée écoulée, l'appareil se remet en mode normal.
- Pour mettre fin au mode sabbat avant que ne termine de s'écouler cette période, appuyez sur .

Alarme

Alarme de porte

Si la porte de l'appareil reste ouverte pendant une période prolongée, l'alarme de porte s'allume (tonalité permanente).

- Fermer la porte.
L'alarme sonore s'éteint.

Compartiment réfrigérateur

Le compartiment réfrigérateur convient pour conserver la viande, la charcuterie, le poisson, les produits laitiers, les œufs, les plats précuisinés et les pâtisseries.

La température est réglable entre 36 °F (2 °C)... et 46 °F (8 °C).

Grâce au stockage au froid, vous pouvez aussi ranger des denrées très périssables à court et moyen terme. Plus la température choisie est basse, plus les processus enzymatiques et chimiques ainsi que la détérioration par des micro-organismes sont lents. Une température de 37 °F (4 °C) ou moins garantit un maintien au frais optimal ainsi que la sécurité des produits alimentaires stockés.

Consignes de rangement

Remarque : Évitez que les produits alimentaires entrent en contact avec la paroi arrière.

Cela gêne sinon la circulation de l'air et les aliments ou leurs emballages risquent de coller contre la paroi arrière.

- Rangez les produits alimentaires frais et intacts. Ils conserveront ainsi plus longtemps leur qualité et leur fraîcheur.
- Respectez la date de conservation minimum ou la date de consommation indiquée par le fabricant pour les produits tout prêts et liquides conditionnés.
- Pour préserver l'arôme, la teinte et la fraîcheur, rangez les produits alimentaires bien emballés ou couverts.
Ceci empêche en outre que certains aliments ne communiquent leur goût à d'autres et que les pièces en plastique changent anormalement de couleur.
- Attendez que les produits alimentaires chauds et les boissons aient refroidi avant de les mettre dans le compartiment réfrigérateur.

Tenez compte des différentes zones froides dans le compartiment réfrigérateur

L'air circulant dans le compartiment réfrigérateur fait que des zones différemment froides apparaissent.

Zone la plus froide

La zone la plus froide se trouve dans le compartiment intérieur, contre la paroi arrière et dans le compartiment froid.

Remarque : Rangez-y les aliments les plus délicats (par ex. le poisson, la charcuterie, la viande).

La zone la moins froide

La zone la moins froide se trouve complètement en haut, contre la porte.

Remarque : Rangez-y par ex. le fromage dur et le beurre. Le fromage peut continuer de développer son arôme et le beurre demeure tartinable.

Bac à légumes avec régulateur d'humidité

Le bac à légumes est l'endroit optimal où ranger les fruits et légumes frais. Le régulateur d'humidité et un joint spécial permettent d'ajuster l'humidité de l'air dans le bac à légumes. Les fruits et légumes frais se conservent ainsi jusqu'à deux fois plus longtemps qu'avec un mode de rangement conventionnel.

Vous pouvez ajuster l'humidité de l'air régnant dans le bac à légumes en fonction de la nature et de la quantité des produits à ranger :

- Fruits principalement et appareil très rempli – réglez une humidité de l'air moins élevée en plaçant le régulateur en position FRUIT
- Légumes principalement et appareil rempli de produits différents ou faiblement rempli – réglez une humidité de l'air plus élevée en plaçant le régulateur en position VEGETABLES

Remarques

- Pour préserver leur qualité et leur arôme, il est recommandé de ranger les fruits (par exemple les ananas, bananes, papayes, agrumes) et légumes (par exemple les aubergines, concombres, courgettes, poivrons, tomates et pommes de terre) qui craignent le froid hors de l'appareil à des températures comprises entre 46 °C (8 °C)... et 54 °F (12 °C).
- Selon la quantité et la nature des produits stockés, de l'eau pourrait se condenser dans le bac à légumes.
Retirez l'eau condensée avec un essuie-tout sec et ajustez l'humidité de l'air dans le bac à légumes via le régulateur d'humidité.

Compartiment froid

Les températures régnant dans le compartiment froid sont plus basses que dans le compartiment réfrigération. Des températures inférieures à 32 °F (0 °C) peuvent se manifester.

Idéal pour ranger le poisson, la viande et la charcuterie. Ne convient pas pour les salades, les légumes et les produits alimentaires qui craignent le froid.

Au besoin, ajustez la température qui règne dans le compartiment froid.



Compartiment congélateur

Le compartiment congélateur sert à :

- stocker des produits surgelés
- la préparation de glaçons
- congeler des produits alimentaires

La température est réglable entre -11 °F (-24 °C)...et +7 °F (-14 °C).

La congélation vous permet de stocker longtemps les denrées périssables sans pertes notables de qualité vu que les basses températures ralentissent fortement la détérioration ou la stoppent. L'aspect, l'arôme et l'ensemble des ingrédients demeurent préservés dans leur très large majorité.

Le temps nécessaire à ce que les produits frais rangés au congélateur congèlent à cœur dépend des facteurs suivants :

- Température réglée
- Nature du produit alimentaire
- Degré de remplissage du compartiment congélateur
- Quantité et type de stockage

Utiliser l'intégralité du volume de congélation

Pour loger la quantité maximale de produits congelés :

- retirez toutes les pièces d'équipement.
- Déposez les produits alimentaires directement sur les clayettes et le fond du compartiment congélateur.

Achats de produits surgelés

- Vérifiez que l'emballage est intact.
- Ne dépassez pas la date de conservation minimum.
- La température dans le congélateur coffre du supermarché doit être au maximum de 0 °F (-18 °C).
- Utilisez de préférence un sac isotherme pour le transport puis rangez les produits le plus rapidement possible dans le compartiment congélateur.

Consignes de rangement

- Congelez des quantités d'aliments plus importantes dans le compartiment supérieur. C'est là qu'ils seront congelés le plus vite et en douceur.
- Étalez les produits alimentaires sur une grande surface dans les compartiments ou les bacs à produits congelés.
- Veillez à ce que les produits alimentaires à congeler n'entrent pas en contact avec d'autres déjà congelés. Si nécessaire, réordonnez les produits alimentaires congelés à cœur déjà présents dans les bacs.
- Consigne importante pour que l'air circule de manière impeccable dans l'appareil : Insérez le bac à produits congelés jusqu'à la butée.

Congeler des produits frais

Pour congeler les aliments, n'utilisez que des aliments frais et d'un aspect impeccable.

Les aliments consommés cuits (y compris au four) et rôtis se prêtent mieux à la congélation que les aliments consommés crus.

Avant la congélation, il faut soumettre les aliments à des processus de préparation différents selon la variété, pour préserver au mieux leur valeur nutritive, leur arôme et leur couleur :

- Légumes : Lavage, broyage, blanchiment.
- Fruits : Lavage, dénoyautage et épluchage au besoin ; ajoutez le cas échéant du sucre ou de l'acide ascorbique en solution.

Vous trouverez des conseils à ce sujet dans la littérature spécialisée.

Vont au congélateur

- Pain et pâtisserie
- Poisson et fruits de mer
- Viande
- Le gibier et la volaille
- Fruits, légumes et herbes
- Les œufs sans coque
- Les produits laitiers, par ex. le fromage, le beurre et le fromage blanc
- Les plats précuisinés et restes de plats, par exemple soupes, ragoûts, viande cuite, poisson cuit, plats à base de pommes de terre, soufflés et mets sucrés

Ne vont pas au congélateur

- Variétés de légumes habituellement dégustées crues, par exemple les salades ou radis
- Œufs avec coque ou les œufs cuits durs
- Raisins
- Pommes, poires, pêches entières
- Yaourt, lait caillé, crème acidulée, crème fraîche et mayonnaise

Emballer les surgelés

La nature correcte de l'emballage et le choix du matériau conditionnent de manière déterminante la préservation de la qualité du produit, et évitent l'apparition de brûlures par le froid.

1. Placez les aliments dans l'emballage.
2. Pressez pour chasser l'air.
3. Fermez hermétiquement l'emballage afin que les produits alimentaires ne perdent pas leur goût ou ne sèchent pas.
4. Indiquez sur l'emballage le contenu et la date de congélation.

Emballage adapté :

- Feuilles en plastique
- Feuilles en polyéthylène
- Feuilles d'aluminium
- Boîtes de congélation

Moyens de fermeture appropriés :

- Caoutchoucs
- Clips en plastique
- Rubans adhésifs résistants au froid

Emballage non approprié :

- Papier d'emballage
- Papier sulfurisé
- Cellophane
- Sacs-poubelles et sacs d'achat déjà utilisés

Durée de conservation des aliments congelés à – 18 °C

Poisson, charcuterie, plats pré-cuisinés, pâtisseries :	jusqu'à 6 mois
Viande, volaille :	jusqu'à 8 mois
Fruits et légumes :	jusqu'à 12 mois

Décongélation des produits

Il faut adapter la méthode de décongélation au produit alimentaire concerné et au but d'utilisation afin de préserver au mieux la qualité du produit.

Méthodes de décongélation :

- Dans le compartiment réfrigérateur (convient particulièrement aux denrées d'origine animale comme le poisson, la viande, le fromage et le fromage blanc)
- À la température ambiante (pain)
- Au micro-ondes (produits alimentaires destinés à une consommation ou une préparation immédiate)
- Four / cuisinière (produits alimentaires destinés à une consommation ou une préparation immédiate)

**ATTENTION !**

Ne remettez pas à congeler des produits alimentaires partiellement ou entièrement décongelés. Vous ne pouvez recongeler qu'après avoir transformé la denrée en plat prêt à déguster (plat cuit, au four compris).

N'utilisez plus intégralement la durée maximale de conservation du produit congelé.

**Dégivrer l'appareil****Compartiment congélateur**

Grâce au système NoFrost entièrement automatique, le compartiment congélateur ne se couvre pas de givre. Il n'est plus nécessaire de dégivrer.

Nettoyage

ATTENTION !

ÉVITEZ D'ENDOMMAGER L'APPAREIL ET SES PIÈCES D'ÉQUIPEMENT.

- N'utilisez aucun produit de nettoyage ni aucun solvant contenant du sable, du chlorure ou de l'acide.
- N'utilisez jamais d'éponges abrasives ou susceptibles de rayer. De la corrosion peut apparaître sur les surfaces métalliques.
- Ne nettoyez jamais les clayettes et les bacs au lave-vaisselle. Ces pièces pourraient se déformer!

Nettoyer l'écran

Suite au changement de températures et à l'humidité de l'air, les lentilles de la caméra peuvent être embuées.

Aux fins du nettoyage, activez le verrouillage de nettoyage.

→ "Verrouillage de nettoyage" à la page 44

Utilisez un chiffon en microfibres pour le nettoyage.

Nettoyer le compartiment intérieur de l'appareil

Procédez comme suit :

1. **Appuyez sur l'interrupteur principal Marche / Arrêt.**
2. Sortez les produits alimentaires et rangez-les dans un endroit frais.
Si applicable : Déposez l'accumulateur de froid sur les produits alimentaires.
3. Ne nettoyez l'appareil qu'avec un chiffon doux, de l'eau tiède et du produit à vaisselle présentant un pH neutre.

ATTENTION !

Veillez à ce que l'eau de rinçage ne pénètre pas dans le système d'éclairage et qu'elle ne gagne pas la zone d'évaporation via l'orifice d'écoulement.

4. Essuyez le joint de porte avec de l'eau claire et frottez soigneusement pour le sécher.
5. Raccordez à nouveau l'appareil, mettez-le sous tension et rangez les produits alimentaires.

Nettoyer l'équipement

Pour nettoyer, retirer les pièces variables de l'appareil.

→ "Équipement" à la page 38

Consignes d'entretien pour les surfaces en inox

Pour nettoyer les surfaces en inox, n'utilisez que des nettoyeurs et un linge spécialement conçus pour ce type de surface.

Pour obtenir un linge spécialement conçu pour les surfaces en inox, adressez-vous au service à la clientèle.

Afin de prévenir les marques à la surface de l'appareil, il faut essuyer la surface en inox dans la direction de sa structure.

Odeurs

Si des odeurs désagréables se manifestent :

1. Mettez l'appareil hors tension par l'interrupteur principal.
2. Sortez tous les produits alimentaires de l'appareil.
3. Nettoyez le compartiment intérieur.
→ "Nettoyage" à la page 52
4. Nettoyez tous les emballages.
5. Pour empêcher l'apparition d'odeurs, emballez hermétiquement les produits dont émane une odeur forte.
6. Remettez l'appareil en marche.
7. Remplissez l'appareil de nouveau.
8. Au bout de 24 heures, vérifiez si les odeurs persistent.
9. Changez le filtre à odeurs.
→ "Changez le filtre à odeurs" à la page 53

Changez le filtre à odeurs

Des filtres de rechange sont disponibles auprès de votre service à la clientèle.

1. Ouvrez le compartiment de filtre avec un tournevis plat.

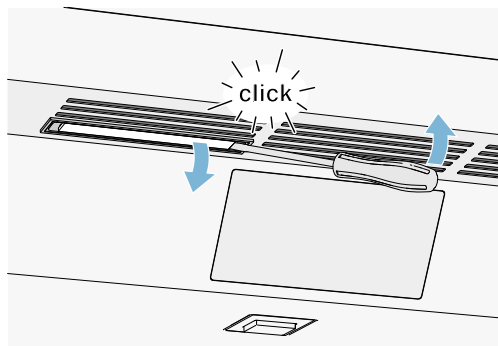

2. Extrayez le filtre à odeurs épuisé et mettez un filtre à odeurs neuf en place.

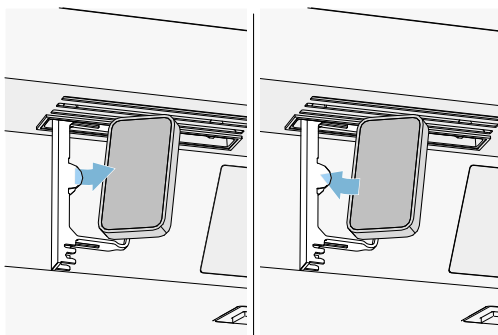

3. Fermez le compartiment de filtre.

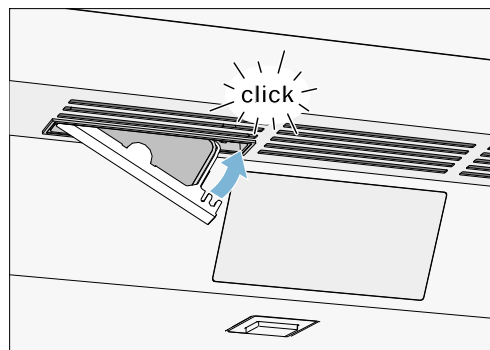

Éclairage

Votre appareil est équipé d'un éclairage par LED ne demandant pas d'entretien.

Seul le service à la clientèle ou des spécialistes agréés sont autorisés à réparer l'éclairage.

Bruits

Bruits normaux

Bourdonnement : Un moteur tourne, par exemple le groupe frigorifique, un ventilateur.

Gargouillis, ronflement ou clapotis : Le fluide frigorigène circule dans les tuyaux.

Cliquetis : Le moteur, les interrupteurs ou les électrovannes s'allument / s'éteignent.

Craquement : Le dégivrage automatique est en cours.

Prévenir les bruits

L'appareil ne repose pas d'aplomb : Ajustez l'appareil à l'aide d'un niveau à bulle. Si nécessaire, insérez quelque chose sous l'appareil.

Des récipients, clayettes ou rangements vacillent ou se coincent : Vérifiez les pièces d'équipement amovibles et remplacez-les au besoin.

Que faire en de problème.

Avant d'appeler le service à la clientèle, veuillez vérifier si le tableau ci-dessous ne contient pas déjà la solution qu'il vous faut.

Appareil

La température réelle diffère fortement de la température réglée.

Éteindre l'appareil pendant 5 minutes.

→ "Arrêter et remiser l'appareil" à la page 43

Si la température est trop élevée, vérifiez-la à nouveau au bout de quelques heures.

Si la température est trop basse, vérifiez-la à nouveau le jour suivant.

Aucun voyant ne s'allume.

Fiche mâle incorrectement branchée dans la prise de courant.

Rebranchez la fiche de contact.

Fusible déclenché.

Inspecter les fusibles.

Le courant est en panne.

Vérifier la présence de courant.

Le groupe frigorifique s'enclenche de plus en plus souvent et longtemps.

L'appareil est ouvert.

N'ouvrez pas l'appareil inutilement.

Les orifices de ventilation de bouchés.

Enlevez les obstacles.

L'appareil est rempli de grandes quantités de produits alimentaires frais.

Activez la supercongélation avant de ranger les produits alimentaires.

L'appareil ne réfrigère pas, l'affichage et l'éclairage sont allumés.

L'appareil se trouve en mode Exposition.

Lancer l'autodiagnostic de l'appareil.

→ "Autodiagnostic de l'appareil" à la page 56

Une fois le programme exécuté, l'appareil se remet en mode normal.

Distributeur de glaçons

Le distributeur de glaçons ne fonctionne pas.	
La production de glace a été désactivée.	Relancer la production de glace.
Le congélateur n'est pas assez froid.	Abaissez la température. → "Utiliser l'appareil" à la page 43
Le bac à glaçons n'est pas correctement mis en place.	Remettez en place le bac à glaçons.
Le distributeur de glaçons est en panne.	Contactez le service à la clientèle. → "Service à la clientèle" à la page 56
Les glaçons peuvent s'agglutiner et bloquer le distributeur ou l'orifice de distribution du bac.	<ol style="list-style-type: none"> Ouvrez la porte. Regardez à l'intérieur pour voir si des glaçons se sont agglutinés dans l'orifice de distribution d'eau et de glaçons. Si l'orifice de distribution n'est pas bloqué, retirez prudemment le bac à glaçons. ATTENTION ! Un bac rempli de glaçons est lourd! Saisissez-le avec les deux mains et procédez lentement. <hr/> <ol style="list-style-type: none"> Retirez les glaçons agglutinés.
Aucune alimentation d'eau.	Contrôlez le raccordement à la source d'eau et contactez un installateur au besoin.
La pression de l'eau est basse.	Raccordez l'appareil à une conduite dont la pression hydraulique est suffisante.
Le tube d'entrée est plié.	Coupez l'arrivée d'eau, redressez le tube. Remplacez le tube au besoin.
Les glaçons sont déformés ou trop peu nombreux, la pression de l'eau est inhabituellement faible.	
Il y a trop peu de glaçons dans le réservoir si l'appareil vient d'être allumé ou si le distributeur a servi abondamment.	Il faut environ 24 heures au réservoir à glaçons vide pour se remplir.
La production de glaçon s'arrête automatiquement alors que le réservoir de glaçons n'est pas plein.	Ne pas stocker la palette à glace sur les glaçons dans le réservoir à glaçons. Dans le cas contraire, le capteur ne reconnaît pas le niveau de remplissage réel du réservoir.
La pression de l'eau est basse.	Raccordez l'appareil à une conduite dont la pression hydraulique est suffisante.
Le filtre à eau est bloqué ou doit être remplacé.	Changez le filtre à eau.
Le congélateur n'est pas assez froid.	Abaissez la température. → "Utiliser l'appareil" à la page 43
De l'eau s'écoule de l'appareil.	
La prise d'eau n'est pas étanche.	Vérifiez si les raccords sont bien serrés. Remplacez la conduite d'eau si celle-ci est endommagée. N'utilisez que des pièces de rechange d'origine venant du fabricant.

Service à la clientèle

Si le problème persiste, veuillez vous adresser à notre service à la clientèle. Nous trouverons toujours une solution adaptée afin d'éviter entre autres des déplacements inutiles d'un technicien.

Vous trouverez ici ou dans le répertoire de service les coordonnées du service à la clientèle le plus proche.

Lors de l'appel, veuillez indiquer le numéro de série (E-Nr) et le numéro de fabrication (FD) que vous trouverez sur la plaque signalétique.



→ "Présentation de l'appareil" à la page 35

Faites confiance aux compétences du fabricant.

Vous vous assurerez ainsi que les réparations sont réalisées par des techniciens dûment formés qui disposent des pièces de rechange d'origine convenant à votre appareil électroménager.

Autodiagnostic de l'appareil

Votre appareil comprend un programme d'autodiagnostic affichant les défauts que votre service à la clientèle peut corriger.

1. Appuyez sur la touche  pour ouvrir le menu **Paramètres**.
2. Naviguez jusqu'à **Test automatique** à l'aide de la touche **>**.
3. Lancer l'autodiagnostic de l'appareil avec la touche .
L'autodiagnostic commence.
4. Toutes les erreurs constatées seront affichées à l'écran. Veuillez suivre les instructions pour les corriger.
5. L'appareil redémarre.
6. Pendant 10 secondes, l'écran indiquera que l'autodiagnostic est terminé.

Après l'autodiagnostic, l'appareil retourne en mode d'opération normal.

Commande de réparation et conseils en cas de problèmes

Vous trouverez les données de contact pour tous les pays dans l'annuaire de service à la clientèle ci-joint.

États-Unis	1-800-735-4328	Sans frais aux États-Unis
CANADA	1-800-735-4328	

es Índice

 Indicaciones de seguridad importantes . . .	59	Restablecer el contador del filtro de agua	75
Definiciones	59	Modo Eco	75
Acerca de este manual	59	Autocomprobación	75
Introducción	59	Ajustar el brillo del panel de control	76
Peligro de explosión	59	Encender o apagar el tono de pulsación de las teclas	76
Peligro de descarga eléctrica	59	Ajustar el volumen de las teclas	76
Peligro de quemaduras por frío	60	Ajustar el volumen del tono de la señal	76
Peligro de lesiones	60	Bloqueo de limpieza automático	76
Evitar riesgos para los niños y las personas vulnerables	60	Apertura automática de puerta	76
Daños materiales	60	Encender y apagar el contador del filtro de agua	77
Peso	60	Activar o desactivar la protección contra condensación	77
Propuesta 65 de Advertencias del Estado de California	60	Modo Teatro	77
 Uso previsto	61	Restablecer el ajuste de fábrica	78
 Protección del medio ambiente	61	Encender o apagar el Modo Demo	78
Embalaje	61	Modo Sábado	78
Aparato usado	61	 Alarma	78
 Instalación y conexión	62	Alarma de la puerta	78
Material entregado	62	 Compartimento refrigerador	78
Datos técnicos	62	Puntos a observar al guardar los alimentos	79
Instalar el aparato	62	Prestar atención a las diferentes zonas de frío del compartimento refrigerador	79
Verificar el hueco de encastre	62	Contenedor para verduras con regulador de humedad	79
Instalación side by side	62	Compartimento fresco	79
Ahorrar energía	63	 Congelador	80
Antes del primer uso	64	Aprovechar toda la capacidad de congelación del aparato	80
Conexión a la toma de agua	64	Al comprar alimentos congelados	80
Conexión a la red eléctrica	64	Al ordenar prestar atención	80
 Familiarizándose con el aparato	65	Congelar los alimentos frescos	80
Aparato de 2 puertas	65	Descongelar los productos congelados	81
Aparato de 3 puertas	66	 Descongelación	81
Controles	67	Congelador	81
Equipamiento	68	 Limpiar	82
 Manejo del electrodoméstico	73	Limpiar la pantalla	82
Encender el aparato	73	Limpiar el interior del aparato	82
Apagar y cerrar el aparato	73	Limpiar los accesorios	82
Seleccionar el idioma	73	Indicación para la conservación de superficies de acero inoxidable	82
Ajustar de la unidad de temperatura	73	 Olores	83
Ajustar la temperatura	73	Sustituir el filtro desodorizante	83
Super frío	74		
Super congelación	74		
Bloqueo de limpieza	74		
Modo de vacaciones	75		
Encender y apagar la producción de cubitos de hielo	75		



Iluminación 83



Ruidos 83

Ruidos normales 83

Evitar ruidos 83



¿Qué hacer en caso de avería? 84

Aparato 84

Máquina de hielo 85



Servicio al cliente 86

Autoprueba del aparato 86

Solicitud de reparación y asesoramiento en caso de averías 86



Indicaciones de seguridad importantes

¡LEER Y CONSERVAR ESTAS INDICACIONES!

Definiciones

ADVERTENCIA

Hacer caso omiso de esta advertencia puede causar lesiones graves o la muerte.

¡ATENCIÓN!

Hacer caso omiso de esta advertencia puede provocar lesiones leves o moderadas.

AVISO: Hacer caso omiso de esta advertencia puede causar daños al aparato.

Nota: Esto indica información y/o consejos importantes.

Acerca de este manual

- Lea y siga las instrucciones de uso y de montaje. Ellas contienen información importante sobre la instalación, uso y mantenimiento del aparato.
- El fabricante no se hace responsable, si usted ignora las indicaciones y advertencias de las instrucciones de uso y montaje.
- Guarde todas las instrucciones de uso y de montaje para futuras consultas y posteriores propietarios.

Introducción

- Este aparato cumple las normas específicas de seguridad para aparatos eléctricos.
- La estanqueidad del circuito de refrigeración viene verificada de fábrica.

Peligro de explosión

- Nunca use aparatos eléctricos en el interior del aparato (por ejemplo calefactores o máquinas eléctricas para hacer hielo).

- No guarde productos que contengan gases propelentes o inflamables (por ejemplo latas de aerosol) ni materiales explosivos en el aparato.
- Almacene el alcohol de alta graduación solamente en recipientes herméticos y en posición vertical.

Peligro de descarga eléctrica

Una instalación o reparación incorrecta puede poner al usuario en un riesgo considerable.

- Si el cable de conexión a la red eléctrica está dañado, desenchufe el aparato de la toma de corriente inmediatamente.
- No utilice nunca tomas de corriente múltiples ni cables de prolongación o adaptadores.
- Antes de realizar el mantenimiento o modificaciones en el electrodoméstico, desconectar el enchufe o apagar el fusible.
Antes de limpiar el electrodoméstico, pulsar el **interruptor principal para conexión/desconexión** para apagarlo. Es posible cambiar de lugar las bandejas de cristal u otras piezas de equipamiento sin peligro mientras el aparato está conectado.
- Nunca corte o retire el tercer conductor (conductor a tierra) del cable de conexión a la red eléctrica.
- Nunca descongele o limpie el aparato con un limpiador a vapor. El vapor puede llegar a piezas eléctricas y causar un cortocircuito.
- El aparato, cables y accesorios solamente deben ser reparados o cambiados por el fabricante, por el personal de servicio al cliente o por una persona con una cualificación similar.
- Utilice únicamente piezas originales del fabricante.
El fabricante garantiza que estas piezas cumplen los requisitos de seguridad.



Indicaciones de seguridad importantes

¡LEER Y CONSERVAR ESTAS INDICACIONES!

Peligro de quemaduras por frío

- Nunca introduzca los alimentos congelados - inmediatamente después de sacarlos del congelador - directamente en la boca.
- Evite el contacto prolongado de la piel con los alimentos congelados, el hielo o los tubos del congelador.

Peligro de lesiones

Los envases con bebidas carbonatadas pueden estallar.

No almacene envases con bebidas carbonatadas en el congelador.

Evitar riesgos para los niños y las personas vulnerables

En situación de riesgo se encuentran:

- niños,
- personas con sus facultades físicas, sensoriales o perceptivas mermadas,
- personas que carecen de los conocimientos necesarios relativos al manejo seguro del aparato.

Medidas:

- Nunca deje que los niños jueguen con el aparato.
- Asegurarse de que los niños y las personas vulnerables han entendido los peligros.
- Supervisar los niños durante las tareas de limpieza y mantenimiento.

Peligro de asfixia

- En caso de disponer la unidad de una cerradura, guardar la llave fuera del alcance de los niños.
- No dejar el embalaje o sus partes a los niños.

Daños materiales

Para evitar daños materiales:

- No pise, ni se apoye sobre el zócalo, cajones o puertas.
- Mantenga las piezas de plástico y juntas de goma limpias de aceites y grasas.
- Tirar del enchufe - no del cable de conexión.

Peso

El aparato es muy pesado. Realizar la instalación y el transporte del aparato siempre con un mínimo de 2 personas.

→ "Instalación y conexión" en la página 62

Propuesta 65 de Advertencias del Estado de California

ADVERTENCIA

Este producto contiene sustancias químicas que en el Estado de California, se conocen como causantes de cáncer, defectos de nacimiento u otro daño reproductivo.

Uso previsto

Use este aparato

- Para la refrigeración y la congelación de alimentos, así como para la preparación de cubitos de hielo.
- solo para uso doméstico o en el entorno del hogar.
- solo de acuerdo a estas instrucciones de uso.

Este aparato está diseñado para ser utilizado hasta una altura máxima de 2,000 metros sobre el nivel del mar.

Protección del medio ambiente

Embalaje

Todos los materiales son ecológicos y reciclables:

- Deseche el embalaje conforme a la normativa medioambiental.
- Pregunte a su Distribuidor o en su Administración Pública acerca de los métodos de eliminación.



Eliminar el embalaje del aparato de acuerdo con las regulaciones para la protección del medio ambiente.



Elimine el embalaje de forma respetuosa con el medio ambiente.

Aparato usado

Mediante una eliminación respetuosa con el medio ambiente, se pueden recuperar materias primas valiosas.

ADVERTENCIA

¡LOS NIÑOS SE PUEDEN ENCERRAR Y ASFIXIAR EN EL APARATO!

Antes de eliminar el aparato usado:

- Desmontar las puertas.
- Dejar las bandejas y recipientes dentro del aparato, para dificultar que los niños se suban.
- Mantenga a los niños lejos de los aparatos usados.

¡ATENCIÓN!

SE PUEDEN ESCAPAR REFRIGERANTES Y GASES NOCIVOS.

No dañe las tuberías del circuito de refrigeración y aislamiento.

1. Desconecte el enchufe.
2. Corte el cable de conexión del aparato.
3. Eliminar el aparato correctamente.

Instalación y conexión

Material entregado

Verifique que las piezas no presentan daños ni desperfectos debidos al transporte tras desembalarlas.

Si tiene alguna queja deberá dirigirse al distribuidor en donde adquirió su electrodoméstico o a nuestro Servicio de Atención al cliente.

→ "Servicio al cliente" en la página 86

El envío consta de los siguientes elementos:

- Aparato para instalación integrada
- Equipamiento (según modelo)
- Material de montaje
- Instrucciones de uso
- Instrucciones de instalación
- Cuaderno de Servicio al cliente
- Suplemento de la garantía
- Informaciones sobre el consumo de energía y los ruidos del aparato

Datos técnicos

El refrigerante utilizado, la capacidad útil y otros datos técnicos se pueden encontrar en la placa de identificación.

→ "Familiarizándose con el aparato" en la página 65

Instalar el aparato

Lugar de instalación

El peso de su aparato puede ser de hasta 460 kg, dependiendo del modelo. El piso debe ser lo suficientemente estable, no debe ceder por el peso. Si es necesario, refuerce el piso.

Verificar el hueco de encastre

El hueco debe cumplir con los siguientes criterios:

- Se deben montar escuadras antivuelco
- Profundidad del hueco mínima de 24" (610 mm), para instalación a ras 25" (635 mm)
- rectangular
- estable - las paredes laterales y el techo deben tener un espesor de al menos 5/8" (16 mm) y estar bien sujetos al suelo o la pared
- Profundidad mínima de paredes laterales acortadas 4" (100 mm)

Instalación side by side

En caso de una instalación side by side favor de tener en cuenta las prescripciones contenidas en las instrucciones de montaje.

Si es necesaria una pared de separación entre los aparatos, ésta debe ser al menos de 5/8" (16 mm) de ancho.

Ahorrar energía

Si sigue estas instrucciones, el aparato consume menos corriente.

Nota: La disposición de las piezas de equipo no afectará el consumo de energía de aparato.

Instalar el aparato	
Proteger el aparato de la luz directa del sol.	Cuando la temperatura ambiente es más baja, el aparato enfría con menos frecuencia, consumiendo menos corriente.
Coloque el aparato a la mayor distancia posible de radiadores, estufas u otras fuentes de calor: Distancia mínima de 1 1/4" (3 cm) con estufas eléctricas o de gas. Distancia mínima de 1 3/4" (30 cm) con estufas de aceite o carbón. AVISO: Si esto no es posible, instale un aislamiento entre el dispositivo y la fuente de calor.	
Seleccione el lugar de instalación con una temperatura ambiente de aproximadamente 68 °F (20 °C).	
No cubrir u obstruir las aberturas de ventilación.	Cuando el aire caliente puede salir, el aparato enfría con menos frecuencia y por lo tanto consume menos corriente.
Ventilar diariamente la habitación.	
Usar el aparato	
Abrir la puerta del aparato solo brevemente.	El aire en el aparato no se calienta tanto. El aparato debe enfriar con menos frecuencia y, por lo tanto, consume menos corriente.
Transporte los alimentos en una hielera y colóquelos inmediatamente en el aparato.	
Dejar enfriar los alimentos o bebidas calientes, antes de introducirlos en el aparato.	
Para utilizar el frío de los productos congelados descongele los productos congelados en el refrigerador.	
Siempre deje un poco de espacio entre los alimentos y el panel posterior.	El aire puede circular y la humedad permanece constante. El aparato debe enfriar con menos frecuencia y, por lo tanto, consume menos corriente.
Envasar herméticamente los alimentos.	
No cubrir ni obstruir las aberturas de ventilación.	Cuando el aire caliente puede salir, el aparato consume menos corriente.
Aspirar las aberturas de ventilación una vez al año.	

Antes del primer uso

1. Retirar el material informativo y eliminar las cintas adhesivas, así como las láminas protectoras.
2. Limpiar el aparato.
→ "Limpiar" en la página 82

Conexión a la toma de agua

¡ATENCIÓN!

- La instalación y la conexión del aparato deben ser realizadas por personal especializado de acuerdo con las instrucciones de instalación adjuntas.
- Para evitar daños al aparato y para garantizar el correcto funcionamiento de la unidad, conectar el aparato solamente a una tubería de agua potable.
- Para evitar daños por agua, se debe instalar una válvula de cierre.

Presión del agua de la tubería de agua potable

¡ATENCIÓN!

Para evitar daños al aparato, se debe instalar un limitador de presión entre la toma de agua y el juego de mangueras, si la presión del agua excede el valor máximo.

Nota: Si la presión del agua es demasiado baja, las funciones correspondientes del aparato se verán perjudicadas.

- Por lo menos 0.2 Mpa (2 bar / 29 psi)
- Máximo 0.8 Mpa (8 bar / 116 psi)

Conexión a la red eléctrica

¡ATENCIÓN!

No conecte el aparato a enchufes de ahorro de energía electrónicos.

Nota: El aparato se puede conectar a convertidores conmutados por red o de onda sinusoidal.

Los convertidores conmutados por red se emplean en las instalaciones fotovoltaicas conectadas directamente a la red pública de abastecimiento de corriente eléctrica. En instalaciones aisladas deberán emplearse los convertidores de onda sinusoidal. Las instalaciones aisladas, por ejemplo en barcos o refugios de montaña, no tienen conexión directa a la red pública de corriente eléctrica.

1. Después de instalar el aparato, esperar al menos 1 hora antes de conectarlo, para evitar daños en el compresor.
2. Conecte el aparato a una toma de corriente instalada reglamentariamente.

ADVERTENCIA

¡PELIGRO DE DESCARGA ELÉCTRICA!

No utilice nunca tomas de corriente múltiples ni cables de prolongación o adaptadores.

El aparato debe estar conectado a tierra adecuadamente.

Nunca corte o retire el tercer conductor (conductor a tierra) del cable de conexión a la red eléctrica.

Requisitos para las tomas eléctricas

Toma de corriente de 110 V ... 120 V

Conductor de protección 60 Hz

Fusible 10 A ... 16 A

Carga máxima simultánea

Aparato 6 A

3. Conecte el aparato a una toma de corriente cerca del aparato.
La toma de corriente debe estar fácilmente accesible después de la instalación del aparato.

ADVERTENCIA

¡PELIGRO DE DESCARGA ELÉCTRICA!

Si la longitud del cable de conexión a la red eléctrica no es suficiente, no utilice nunca ni tomas de corriente múltiples ni cables de prolongación. Póngase en contacto con el servicio posventa para mayor información.

Familiarizándose con el aparato

Aparato de 2 puertas

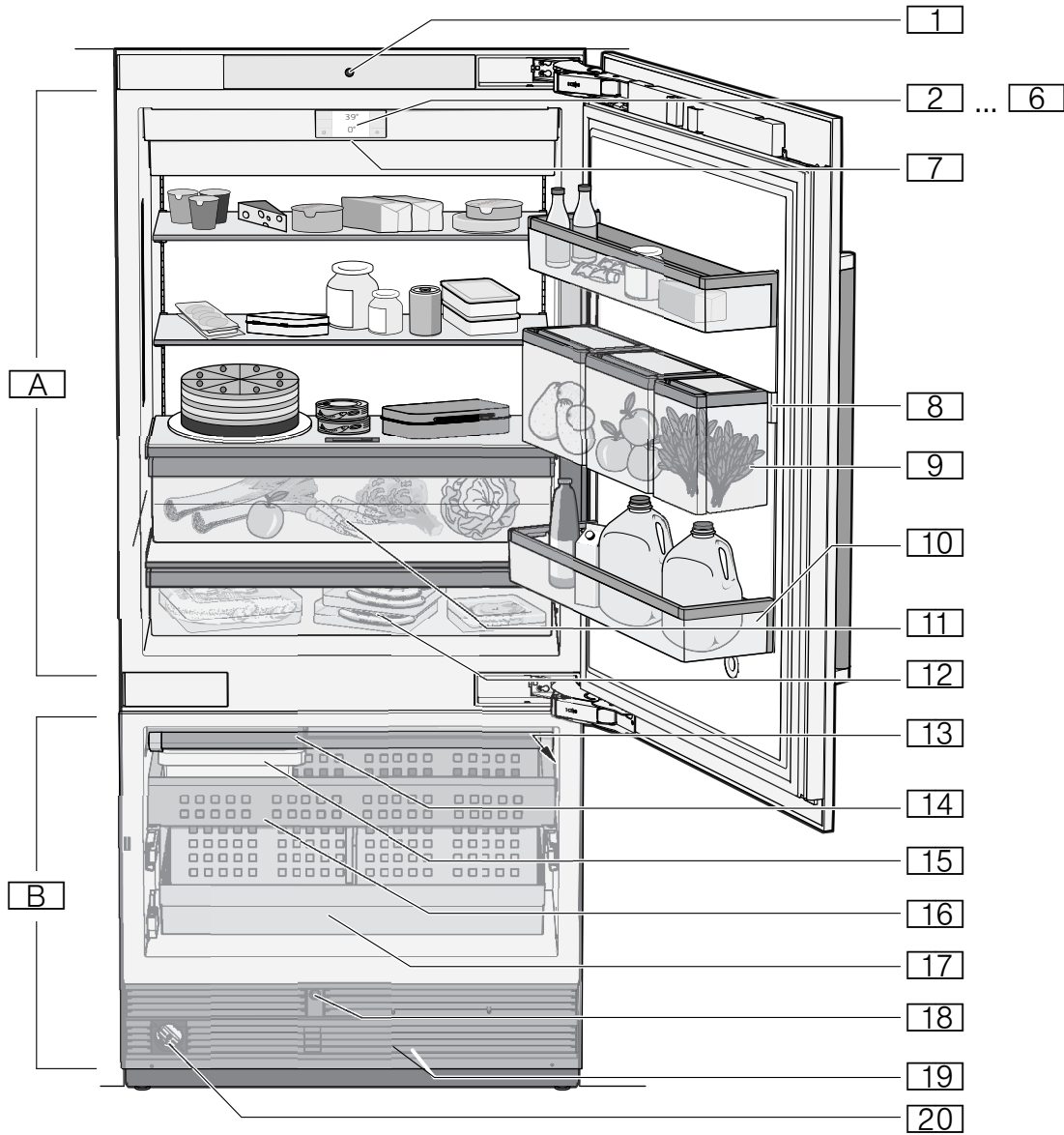

- A** Compartimento refrigerador
- B** Congelador
- 1** Apertura automática de puerta del compartimento refrigerador
- 2** ... **6** Controles
- 7** Interruptor principal Encendido/Apagado
- 8** Riel para la suspensión de Produce Bin
- 9** Produce Bin
- 10** Estante para guardar botellas grandes
- 11** Contenedor para verduras con regulador de humedad

- 12** Compartimento fresco especial «Chiller»
- 13** Placa de características
- 14** Máquina de hielo
- 15** Depósito para cubitos de hielo
- 16** Recipiente para productos congelados
- 17** Recipiente para productos congelados (grande)
- 18** Apertura automática de puerta del congelador
- 19** Abertura de ventilación
- 20** Filtro de agua

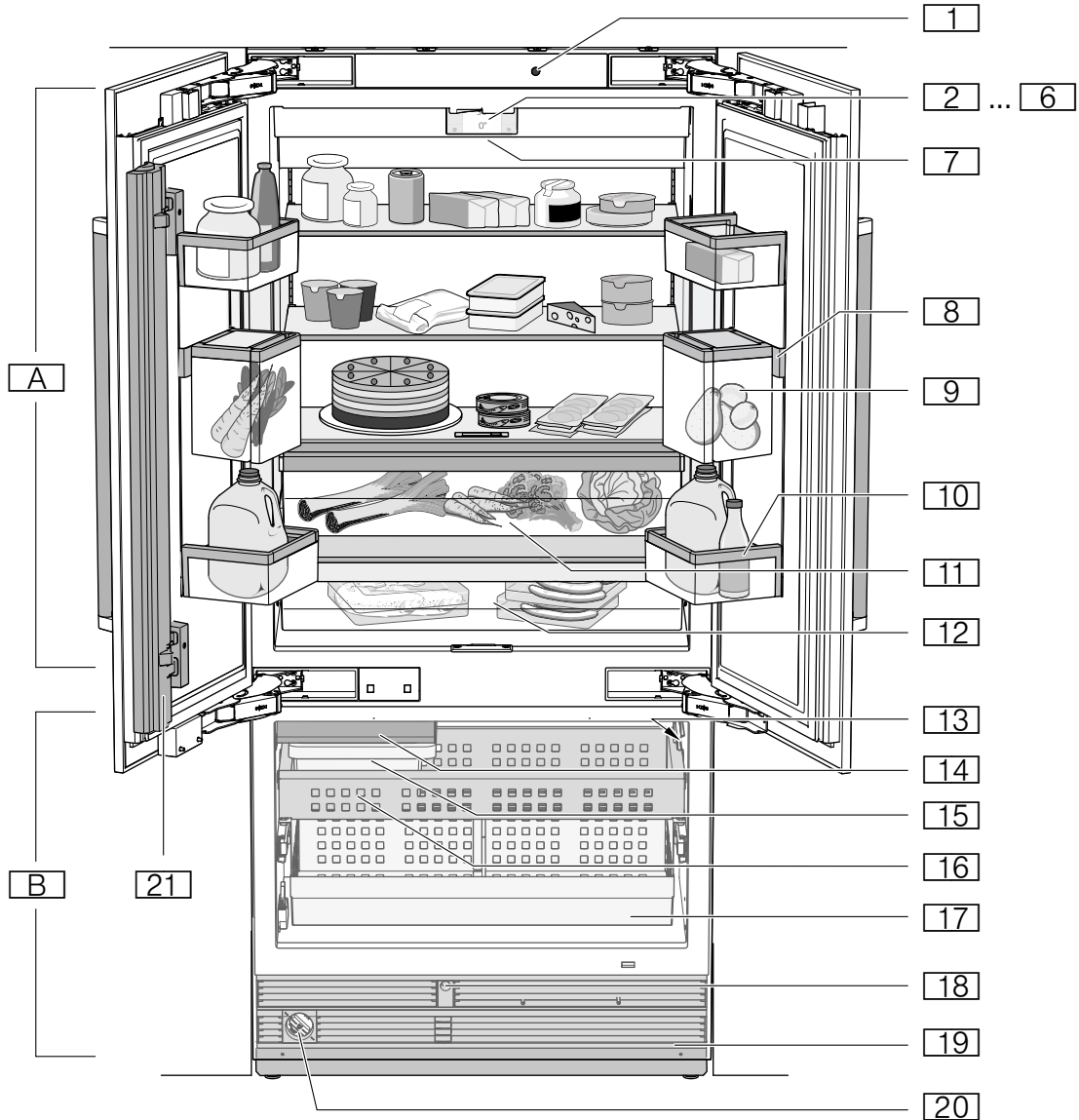

Aparato de 3 puertas

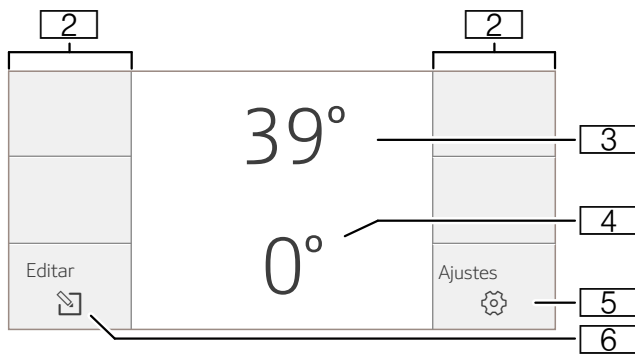

- | | | | |
|-------------|---|------|---|
| [A] | Compartimento refrigerador | [17] | Recipiente para productos congelados (grande) |
| [B] | Congelador | [18] | Apertura automática de puerta del congelador |
| [1] | Apertura automática de puerta | [19] | Abertura de ventilación |
| [2] ... [6] | Controles | [20] | Filtro de agua |
| [7] | Interruptor principal Encendido/ Apagado | [21] | Montante de puerta con protección contra condensación |
| [8] | Riel para la suspensión de Produce Bin | | |
| [9] | Produce Bin | | |
| [10] | Estante para guardar botellas grandes | | |
| [11] | Contenedor para verduras con regulador de humedad | | |
| [12] | Compartimento fresco especial «Chiller» | | |
| [13] | Placa de características | | |
| [14] | Máquina de hielo | | |
| [15] | Depósito para cubitos de hielo | | |
| [16] | Recipiente para productos congelados | | |

Controles



- 2** Campos táctiles
Bajo los campos táctiles, hay sensores. Tocar el ícono llama a la función correspondiente.
- 3** Indicación de la temperatura del compartimento refrigerador.
Muestra la temperatura programada en °C/°F.
- 4** Indicación de la temperatura del congelador
Muestra la temperatura programada en °C/°F.
- 5** Tecla 
Abre el menú **Ajustes**.
→ "Menú Ajustes" en la página 67
- 6** Tecla 
Abre el menú para modificar la temperatura.

Menú Ajustes

Para abrir el menú, pulse la tecla .



En el menú **Ajustes** encontrará:

- Configuración de electrodoméstico
- Modo de limpieza
- Modo de vacaciones
- Producción de cubitos de hielo
- ¿Restablecer contador de filtro de agua?
- Modo Eco
- Autocomprobación
- Modo Sábado (cuando está activado)

→ "Manejo del electrodoméstico" en la página 73

Menú Configuración de electrodoméstico

Así accede al menú **Configuración de electrodoméstico**:

1. Pulse la tecla .
2. Desplazarse a la izquierda, al menú **Configuración de electrodoméstico**.
3. Abrir el menú con la tecla .

En el menú **Configuración de electrodoméstico** encontrará los siguientes submenús y posibilidades de ajuste:

- Luminosidad
- Sonido pulsación tecla
- Volumen de tecla
- Vol. sonido de señal
- Bloqueo de limpieza automático
- Apertura automática de puerta del compartimento refrigerador
- Apertura automática de puerta del congelador
- Cont. filtro de agua
- Protec. de condens. (sólo en aparatos de 3 puertas)
- Modo Teatro
- Unidad de temp.
- Idioma
- Ajustes de fábrica
- Modo Demo
- Modo Sábado

→ "Manejo del electrodoméstico" en la página 73

Equipamiento

(no disponible en todos los modelos)

Estantes

Puede sacar los estantes y variar su altura:

1. Levantar el estante y sacarlo.

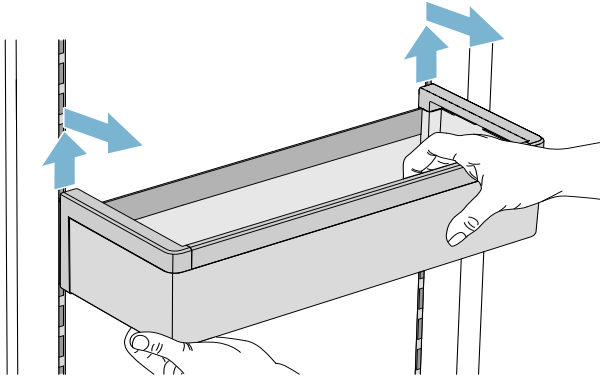

2. Al colocarlo, inserte los ganchos en la parte posterior del estante a la misma altura, de modo que el estante quede recto.

Nota: Coloque el estante con cuidado, para no rayar en el aparato.

Bandeja

Puede sacar y variar la bandeja:

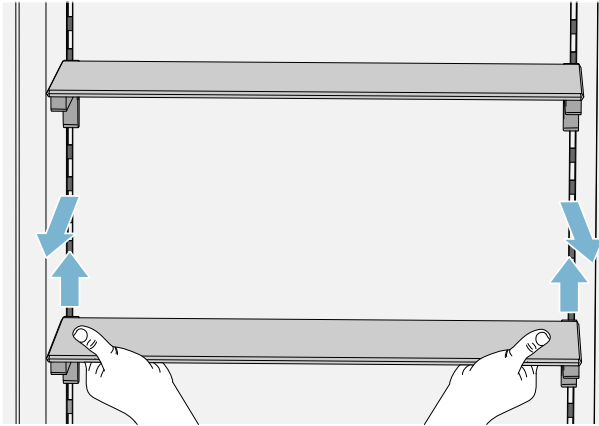

1. Levantar la bandeja y sacarla.
2. Al colocarla, inserte los ganchos en la parte posterior de la bandeja a la misma altura, de modo que la bandeja quede recta.

Nota: Coloque la bandeja con cuidado, para no rayar en el aparato.

Produce Bin

Para retirar el estante interno:

- Abrir un poco el estante interno.
- Levantar el estante interno y extraerlo.

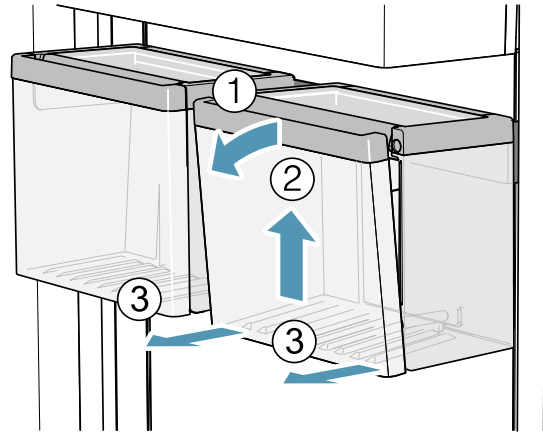

Usted puede colocar el estante interno:

- Insertar la suspensión de estante interno en las aperturas del estante externo.
- Cerrar estante interno.

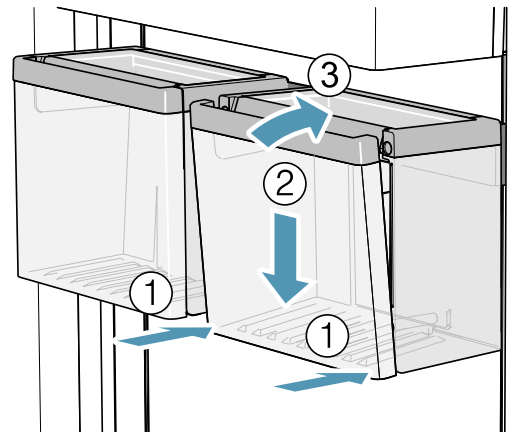

Para retirar Produce Bin:

- levantar Produce Bin.
- Levantar el riel para la suspensión de Produce Bin y sacarlo.

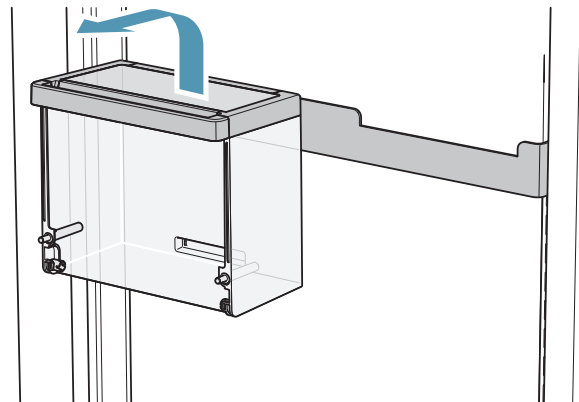

Usted puede colocar Produce Bin:

- Colocar el riel para la suspensión de Produce Bin en el lugar que desee.

Nota: Coloque el riel con cuidado, para no rayar en el aparato.

- Colgar Produce Bin en la ranura prevista del riel.

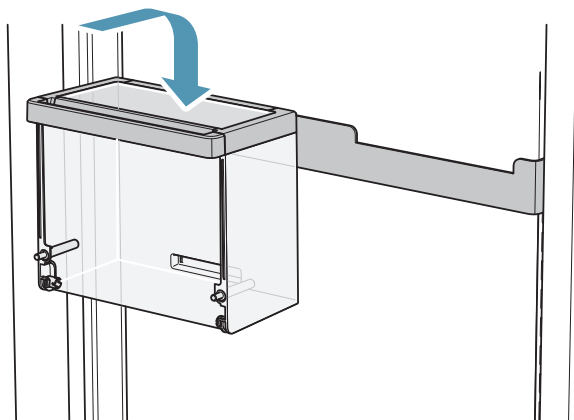

Para colocar el recipiente:

- Extraiga completamente los carriles telescópicos
- Coloque el recipiente en los carriles telescópicos y empújelo en el aparato hasta que encastre.

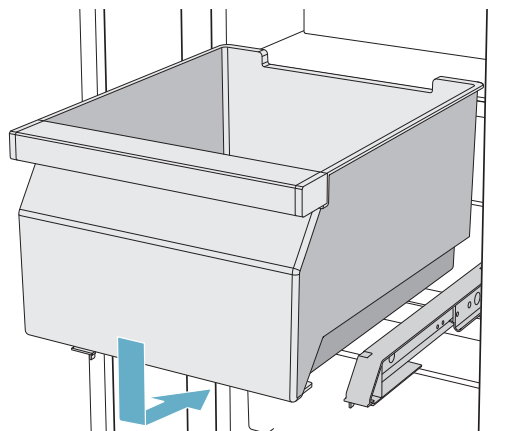

recipientes

Para retirar el recipiente:

- Presione el recipiente hacia atrás,
- Levante el recipiente por detrás y extráigalo.

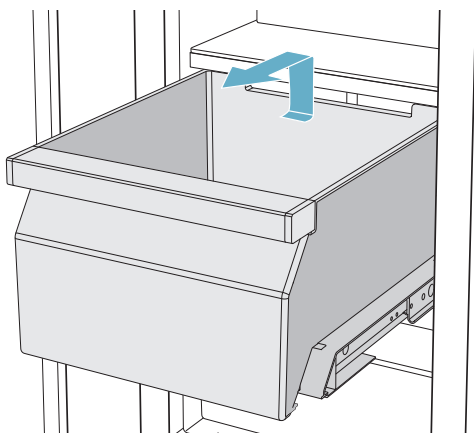

Acumulador de frío

En caso de corte de corriente o avería:

- Los acumuladores de frío retrasan el calentamiento de los productos congelados almacenados.

Nota: El período de almacenamiento es más largo, si se colocan los acumuladores de frío en el compartimento superior, directamente sobre los alimentos.

Puede sacar los acumuladores de frío para mantener los alimentos temporalmente frescos, por ejemplo, en una hielera portátil.

Máquina de hielo

¡ATENCIÓN!

¡DAÑOS EN EL APARATO!

Nunca almacene botellas o alimentos en los recipientes de los cubitos de hielo, ni siquiera por un corto periodo de tiempo. De este modo, se puede bloquear la máquina de hielo y dañarse.

La producción de hielo se inicia tan pronto como el aparato alcance la temperatura establecida.

Nota: La producción de hielo se detiene automáticamente cuando el recipiente está lleno de hielo.

Información para encender o apagar la producción de cubitos de hielo

→ *"Encender y apagar la producción de cubitos de hielo" en la página 75*

Filtro de agua

El filtro de agua debe ser reemplazado, a más tardar, después de 6 meses.

Si el hielo sabe desabrido, deseche los cubitos de hielo restantes y los que se produzcan en las próximas 24 horas. Si después de eso, el hielo sigue sabiendo desabrido, cambie el filtro del agua.

Puede obtener un nuevo filtro de agua o un filtro antipartículas a través del Servicio al cliente o un distribuidor.

Nota: También puede utilizar el dispositivo sin filtro de agua. Para esto, reemplace el filtro de agua por un filtro antipartículas y apague el contador del agua. No es necesario un cambio del filtro antipartículas.

Cambiar el filtro de agua o sustituirlo por un filtro antipartículas

Usted puede cambiar el filtro de agua, o sustituirlo por un filtro antipartículas. El filtro antipartículas puede quedarse permanentemente en el aparato, no necesita cambiarse.

Nota: Después de la instalación de un filtro nuevo, desechar todos los cubitos de hielo que se produzcan en las primeras 24 horas.

1. Girar la tapa del filtro de agua en el sentido de las manecillas del reloj.
2. Sacar el filtro de agua.
3. Retirar la tapa protectora del nuevo filtro.
4. Retirar la cubierta del filtro de agua anterior y colocarla sobre el nuevo filtro.
5. Empujar el nuevo filtro en la apertura del filtro hasta el tope.

Nota: La cubierta tiene que estar al mismo nivel.

6. Girar el filtro de agua en el sentido contrario a las manecillas del reloj hasta el tope.
7. Cuando se utiliza un filtro de agua: Restablecer el contador del filtro de agua.
→ *"Restablecer el contador del filtro de agua" en la página 75*
Cuando se utiliza un filtro antipartículas: Apagar el contador del filtro de agua.
→ *"Encender y apagar el contador del filtro de agua" en la página 75*
8. Desechar los cubitos de hielo, que se produzcan en las primeras 24 horas.
9. Drenar el agua del filtro de agua.

Nota: Puede desechar el filtro de agua anterior con la basura del hogar.

Especificaciones técnicas y prestaciones

Solo en aparatos con el modelo de filtro:
9000 777 508

Que utilizan el cartucho de repuesto: 9000 674 655

La concentración de las sustancias indicadas disueltas en el agua que penetran en el sistema, ha sido rebajada hasta un valor inferior o igual al valor límite según la Fundación Nacional de Sanidad y el Instituto Americano de Estándares Nacionales [ANSI/NSF, respectivamente, por sus siglas en inglés] 42 y 53 válido para el agua que abandona el aparato.



El sistema fue probado y certificado por la NSF Internacional con respecto a la norma ANSI/NSF°53, y en relación con las normas ANSI/NSF°42 con respecto a los requisitos especificados en esta hoja de especificaciones técnicas y de prestaciones.

Volumen nominal de utilización: 739.68°galones/
2,800°litros

Reducción de la contaminación determinada mediante las pruebas NSF.

Reducción de la contaminación	Sabor a cloro y olor a cloro	Partículas Clase°1 Tamaño de partícula >/=°0.5 a <1.0°µm	Quistes*	Turbiedad
Ø Flujo	2.1 mg/l	9,100,000 parts./ml	170,000 quistes/l	11 UNT (Unidad nefelométrica de turbidez)
Concentración del flujo	2.0 mg/l +/- 10%	Como mín. 10.000 partículas/ml	Mín. 50,000 quistes/l	11 +/- 1 UNT
Ø Reducción en %	97.6%	98.8%	99.99%	98.1%
Ø Concentración en las aguas residuales	0.05 mg/l	111,817 parts./ml	0.001 quistes/l	<1 UNT
Concentración máx. admisible en el agua filtrada	no disponible	no disponible	no disponible	0.5 UNT
Requisitos de reducción de la NSF	>/=50%	>/=85%	>/=99.95%	95%
Reporte de prueba NSF	J-00121313	J-00099871	J-00109715	J-00099885

* Sobre la base del uso de oocistos de *Cryptosporidium parvum*.

Normas de aplicación/Parámetros de alimentación de agua:	
Velocidad de flujo	0.75 gpm 2.83 lpm
Abastecimiento de agua	Agua potable
Presión del agua	30 ... 120 psi 207 ... 827 kPa
Temperatura del agua*	33 °F ... 100 °F 0.6 °C ... 38 °C

Es importante realizar la instalación, el mantenimiento y el cambio de filtros recomendados por el fabricante para el sistema. Tenga en cuenta la documentación del fabricante con respecto a la información de garantía.

Nota: A pesar de que las pruebas se realizaron en condiciones estándares de laboratorio, el rendimiento real puede variar.

Para una información detallada sobre los precios de los repuestos deberá dirigirse al distribuidor en donde adquirió el aparato o al distribuidor de repuestos de su zona.

**ADVERTENCIA**

¡REDUCIR AL MÍNIMO EL RIESGO DE ABSORCIÓN DE CONTAMINANTES!

Este sistema no debe utilizarse, cuando el agua sea microbiológicamente dañina o de calidad desconocida, sin una desinfección adecuada antes o después de la conexión al sistema. Un sistema certificado para la reducción de quistes puede utilizarse para agua desinfectada, que en ciertas circunstancias, contenga quistes filtrables. Número de operación de la EPA, Agencia de Protección Ambiental, 10350-MN-005

⚠ ¡ATENCIÓN!

Reducir al mínimo el riesgo de daños debido a una fuga de agua:

- Lea y siga las instrucciones de uso antes de la instalación y el uso de este sistema.
 - La instalación y el uso deben cumplir con todas las normas de instalación estatales y locales.
 - No instale el sistema cuando la presión del agua sea superior a 120 psi/827 kPa. Con una presión de agua de 80°psi o superior se debe instalar una válvula de alivio de presión.
 - Póngase en contacto con un profesional en instalaciones sanitarias, cuando no se conozca la presión del agua.
 - No instalar el sistema en condiciones en las que se pueda presentar un golpe de ariete. Si tales condiciones existen, se debe instalar un amortiguador de golpes de ariete. Póngase en contacto con un profesional en instalaciones sanitarias si no está claro si existen esas condiciones.
 - No conectar el sistema a una tubería de agua caliente. El sistema de filtro solo debe ser operado a una temperatura máxima del agua de hasta 100 °F/33 °C.
 - Proteja el filtro de la congelación. Vacíe el sistema de filtrado si la temperatura cae por debajo de los 33 °F/1 °C.
 - Cambie el cartucho desechable del filtro en los siguientes casos:
cuando se ha alcanzado el volumen nominal de uso, cuando se presenta una reducción notable en el volumen de rendimiento o a más tardar después de seis meses.
-

Fabricado por:

- 3 M Purification Inc.
400 Research Parkway
Meriden, Ct 06450
Tel (800) 222-7880
Tel (203) 237-5541

3M es una marca comercial de la Empresa 3M y se utiliza bajo licencia.

NSF es una marca comercial de NSF International.

© 2013 3M Company. Todos los derechos reservados.



Manejo del electrodoméstico

Encender el aparato

1. **Pulse el interruptor principal de encendido/apagado.**
El aparato comienza a enfriar, y la iluminación se enciende cuando la puerta está abierta.
2. Ajustar la temperatura deseada.
→ "Ajustar la temperatura" en la página 73

Advertencias relativas al funcionamiento del aparato

- Después de encenderlo, el aparato puede necesitar varias horas hasta alcanzar las temperaturas ajustadas. No introducir alimentos en el aparato antes de alcanzar las temperaturas seleccionadas.
- Debido al sistema completamente automático NoFrost, el congelador permanece libre de hielo. La descongelación no es necesaria.
- Los lados frontales del compartimento se calientan en parte ligeramente. Esto evita la condensación en la zona de la junta de la puerta.
- En caso de no poder abrir la puerta del congelador inmediatamente después de cerrarla, aguarde unos instantes hasta que el vacío generado se haya igualado.

Apagar y cerrar el aparato

Apagar el aparato

- Pulse el **interruptor principal de encendido/apagado.**
El aparato deja de enfriar.

Desconectar el aparato





¡ATENCIÓN!

Reducción la calidad del agua
El suministro de agua debe estar apagado 3 horas antes de desconectar el aparato. Así se evita la formación de moho por el agua estancada.

Cuando no utilice el aparato por un período prolongado:

1. Interrumpir el suministro de agua al aparato y esperar durante 3 horas.
2. Sacar los alimentos.
3. Pulse el **interruptor principal de encendido/apagado.**
4. Desconectar el enchufe o apagar el fusible.
El aparato deja de enfriar.
5. Vaciar el depósito de los cubitos de hielo y limpiar el aparato.
→ "Limpiar" en la página 82
6. Dejar el aparato abierto.

Seleccionar el idioma





1. Pulse la tecla , para abrir el menú **Ajustes.**
2. Con la tecla < desplazarse a la opción del menú **Configuración de electrodoméstico.**
3. Pulse la tecla .
4. Con las teclas < desplazarse a la opción del menú **Idioma.**
5. Pulse la tecla .
6. Con las teclas < > desplazarse al idioma deseado.
7. Pulse la tecla .
la pantalla se reinicia, aparece la pantalla de inicio.

Ajustar de la unidad de temperatura

Puede elegir entre la unidad °C y °F.

1° <=> 1 °F

1 °C <=> 1 °C

1. Pulse la tecla , para abrir el menú **Ajustes.**
2. Con la tecla < desplazarse a la opción del menú **Configuración de electrodoméstico.**
3. Pulse la tecla .
4. Con la tecla < desplazarse a la opción del menú **Unidad de temp..**
5. Pulse la tecla .
6. Con las teclas < > desplazarse a la unidad deseada.
7. Pulse la tecla .
La unidad se cambiará.
8. Pulsar la tecla , para salir del menú.



Ajustar la temperatura

Temperatura recomendada

Compartimento refrigerador: +39 °F (+4 °C)

Congelador: 0 °F (-18 °C)

Ajustar la temperatura del compartimento refrigerador y del congelador

1. Para abrir el menú de ajuste de temperatura, pulsar la tecla .
2. Seleccionar el compartimento deseado con la tecla .
3. Pulsar la tecla **±** repetidas veces hasta que la indicación muestre la temperatura deseada.
4. Confirmar la selección con la tecla . En caso de que no se pulse la tecla, el aparato guarda el ajuste y después de algunos segundos regresa automáticamente a la pantalla principal.

Super frío

Mediante esta función se enfría el compartimento refrigerador hasta alcanzar la temperatura más baja posible.





Conectar la función de super frío, p. ej.:

- Antes de introducir grandes cantidades de alimentos.
- Para enfriar bebidas rápidamente.





Nota: Si está activada la función de super frío, el nivel sonoro del aparato puede aumentar.

Después de aproximadamente 6 horas, el aparato vuelve a funcionamiento normal.

Activar la función de super frío:

1. Para abrir el menú de ajuste de temperatura, pulsar la tecla .
2. Pulse la tecla . Si la función super frío está activada, el símbolo  se ilumina en la pantalla.
3. Confirmar la selección con la tecla . En caso de que no se pulse la tecla, el aparato guarda el ajuste y después de algunos segundos regresa automáticamente a la pantalla principal.

Desactivar la función super frío:

1. Para abrir el menú de ajuste de temperatura, pulsar la tecla .
2. Pulse la tecla . Si la función super frío está desconectada, el símbolo  se apaga en la pantalla.
3. Confirmar la selección con la tecla . En caso de que no se pulse la tecla, el aparato guarda el ajuste y después de algunos segundos regresa automáticamente a la pantalla principal.

Super congelación

Mediante esta función se enfría el congelador hasta alcanzar la temperatura más baja posible.





Conectar la función de súper congelación, por ejemplo:

- para congelar los alimentos rápidamente hasta el núcleo
- 4 ... 6 horas antes de introducir alimentos frescos a partir de una cantidad superior a 2 kg
- para aprovechar la capacidad máxima de congelación

Nota: Si la súper congelación está encendida, puede haber aumento de ruido.





Después de aproximadamente 2 ½ días, el equipo pasa a la operación normal.

Activar la función de supercongelación:

1. Para abrir el menú de ajuste de temperatura, pulsar la tecla .
2. Seleccionar el compartimento deseado con la tecla .
3. Pulse la tecla . Si la función de supercongelación está activada, el símbolo  se muestra en la pantalla.

4. Confirmar la selección con la tecla . En caso de que no se pulse la tecla, el aparato guarda el ajuste y después de algunos segundos regresa automáticamente a la pantalla principal.



Desactivar la función de supercongelación:

1. Para abrir el menú de ajuste de temperatura, pulsar la tecla .
2. Seleccionar el compartimento deseado con la tecla .
3. Pulse la tecla . Si la función de supercongelación está desconectada, el símbolo  se apaga en la pantalla.
4. Confirmar la selección con la tecla . En caso de que no se pulse la tecla, el aparato guarda el ajuste y después de algunos segundos regresa automáticamente a la pantalla principal.

Bloqueo de limpieza

Con esta función apaga la función táctil de los controles durante 10 segundos. Durante este tiempo, puede limpiar la pantalla.

→ "Limpiar la pantalla" en la página 82

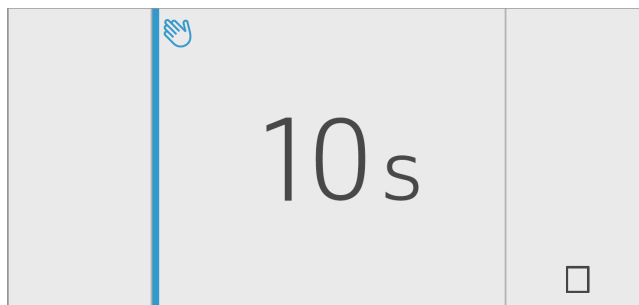

1. Pulse la tecla , para abrir el menú **Ajustes**.
2. Pulse la tecla .

El mensaje de limpieza aparece y empieza la cuenta atrás.



Bloqueo de limpieza automático

Con esta función puede seleccionar, si se enciende el bloqueo de limpieza automáticamente cuando se abre la puerta.

1. Pulse la tecla , para abrir el menú **Ajustes**.
2. Con la tecla < desplazarse a la opción del menú **Configuración de electrodoméstico**.
3. Pulse la tecla .
4. Con la tecla > desplazarse a la opción del menú **Bloq. auto. limpieza**.
5. Para cambiar los Ajustes, pulse la tecla .

Modo de vacaciones

En caso de ausentarse del hogar durante un período prolongado, puede conmutar el modo de funcionamiento de su aparato a la modalidad de funcionamiento Vacaciones con reducido consumo energético.



Nota: La temperatura del compartimento refrigerador se ajusta a +57 °F (+14 °C). ¡Durante este período no deberán guardarse alimentos en el compartimento refrigerador!

El aparato ajusta automáticamente las siguientes temperaturas:

- Compartimento refrigerador: +57 °F (+14 °C)
- Congelador: no varía

La producción de cubitos de hielo se desactiva.

Activar o desactivar el modo Eco

1. Pulse la tecla , para abrir el menú **Ajustes**.
2. Con la tecla > desplazarse a la opción de menú **Modo Eco**.
3. Pulsar la tecla /□.

La temperatura se cambia, la pantalla muestra la nueva temperatura.

Nota: Usted puede activar o desactivar el Modo Eco, ajustando la temperatura con las teclas +/-.

Encender y apagar la producción de cubitos de hielo

¡ATENCIÓN!



¡Daños en el aparato!

Nunca almacene botellas o alimentos en los recipientes de los cubitos de hielo, ni siquiera por un corto periodo de tiempo. De este modo, se puede bloquear la máquina de hielo y dañarse.

La producción de hielo se inicia tan pronto como el aparato alcance la temperatura establecida.



Nota: La producción de hielo se detiene automáticamente cuando el recipiente está lleno de hielo.

Encender o apagar la máquina de hielo

1. Pulse la tecla , para abrir el menú **Ajustes**.
2. Con la tecla > desplazarse a la opción del menú **Producción de cubitos de hielo**.
3. Pulsar la tecla /□.

Restablecer el contador del filtro de agua



Después de cambiar el filtro de agua debe restablecer el contador del filtro de agua.

1. Pulse la tecla , para abrir el menú **Ajustes**.
2. Con la tecla > desplazarse a la opción del menú **¿Restablecer contador de filtro de agua?**.
3. Confirmar con la tecla , confirmar la consulta de nuevo con la tecla .

Nota: Interrumpa la consulta, o espere más de 10 segundo con la entrada, el contador del filtro de agua no se restablecerá.

Encender y apagar el contador del filtro de agua

Cuando haya reemplazado el filtro por un filtro antipartículas, apague el contador del filtro de agua. En este caso no se requiere, ya que el filtro antipartículas no necesita ser reemplazado.

1. Pulse la tecla , para abrir el menú **Ajustes**.
2. Desplazarse a la izquierda, al menú **Configuración de electrodoméstico**.
3. Pulse la tecla .
4. Con la tecla > desplazarse a la opción del menú **Cont. filtro de agua**.
5. Para cambiar los Ajustes, pulse la tecla .



Modo Eco

Con el Modo Eco se conmuta el aparato al funcionamiento de ahorro de energía.

El aparato ajusta automáticamente las siguientes temperaturas:

- Compartimento refrigerador: +43 °F (6 °C)
- Congelador: +3 °F (-16 °C)

Modo Eco encender o apagar

1. Pulse la tecla , para abrir el menú **Ajustes**.
2. Con la tecla > desplazarse a la opción del menú **Modo Eco**.
3. Pulsar la tecla /□.

La temperatura se cambia, la pantalla muestra la nueva temperatura. Al apagar el modo Eco, la temperatura se ajustará a la temperatura recomendada.





Nota: Usted puede activar o desactivar el Modo Eco, ajustando la temperatura con las teclas +/-.

Autocomprobación

Con esta función inicia el análisis de errores de su dispositivo.





→ "Autoprueba del aparato" en la página 86

Ajustar el brillo del panel de control

1. Pulse la tecla , para abrir el menú **Ajustes**.
2. Con la tecla < desplazarse a la opción del menú **Configuración de electrodoméstico**.
3. Pulse la tecla .
4. Para abrir la opción del menú **Luminosidad**, pulse la tecla .
5. Con las teclas < > ajuste el brillo deseado.
6. Pulse la tecla .
El ajuste se guarda.
7. Pulsar la tecla , para salir del menú.





Encender o apagar el tono de pulsación de las teclas

Usted puede apagar y volver a encender los tonos que se producen al pulsar las teclas.

1. Pulse la tecla , para abrir el menú **Ajustes**.
2. Con la tecla < desplazarse a la opción del menú **Configuración de electrodoméstico**.
3. Para abrir el opción del menú, pulse la tecla .
4. Con la tecla > desplazarse a la opción del menú **Sonido pulsación tecla**.
5. Para abrir el opción del menú, pulse la tecla .
6. Con las teclas < > seleccione el ajuste deseado.
7. Pulse la tecla .
El ajuste se guarda.
8. Pulsar la tecla , para salir del menú.





Ajustar el volumen de las teclas

Usted puede ajustar el volumen de los tonos que se producen al pulsar las teclas.

1. Pulse la tecla , para abrir el menú **Ajustes**.
2. Con la tecla < desplazarse a la opción del menú **Configuración de electrodoméstico**.
3. Para abrir el opción del menú, pulse la tecla .
4. Con la tecla > desplazarse a la opción del menú **Vol. sonido de señal**.
5. Para abrir el opción del menú, pulse la tecla .
6. Con las teclas < > seleccione el ajuste deseado.
7. Pulse la tecla .
El ajuste se guarda.
8. Pulsar la tecla , para salir del menú.

Ajustar el volumen del tono de la señal



Usted puede ajustar el volumen de los tonos de la señal, que se producen por ejemplo, por las alarmas.

1. Pulse la tecla , para abrir el menú **Ajustes**.
2. Con la tecla < desplazarse a la opción del menú **Configuración de electrodoméstico**.
3. Para abrir el opción del menú, pulse la tecla .
4. Con la tecla > desplazarse a la opción del menú **Vol. sonido de señal**.
5. Para abrir el opción del menú, pulse la tecla .
6. Con las teclas < > seleccione el ajuste deseado.
7. Pulse la tecla .
El ajuste se guarda.

8. Pulsar la tecla , para salir del menú.

Bloqueo de limpieza automático

Con esta función puede seleccionar, si se enciende el bloqueo de limpiez automáticamente cuando se abre la puerta.

1. Pulse la tecla , para abrir el menú **Ajustes**.
2. Con la tecla < desplazarse a la opción del menú **Configuración de electrodoméstico**.
3. Pulse la tecla .
4. Con la tecla > desplazarse a la opción del menú **Bloq. auto. limpieza**.
5. Para cambiar los Ajustes, pulse la tecla .

Apertura automática de puerta

¡ATENCIÓN!





El cierre prematuro repetido de la puerta conduce al desgaste o falla de apertura automática de puerta.

No cierre la puerta, mientras la apertura automática de puerta todavía está desplegada.





No obstante, si cerró la puerta, déjela cerrada por 5 minutos. La apertura automática de puerta se realinea nuevamente.

La apertura automática de puerta le ayuda a abrir la puerta. En cuanto activa la función, la apertura automática de puerta se despliega y le ayuda a abrir la puerta.

Abir la opción de menú Apertura automática de la puerta del compartimento refrigerador:

1. Pulse la tecla , para abrir el menú **Ajustes**.
2. Con la tecla < desplazarse a la opción de menú **Configuración de electrodoméstico**.
3. Pulse la tecla .
4. Con la tecla > desplazarse a la opción de menú **Apertura automática de la puerta** .
5. Para cambiar los Ajustes, pulse la tecla .

Abir la opción de menú Apertura automática de la puerta del congelador:

1. Pulse la tecla , para abrir el menú **Ajustes**.
2. Con la tecla < desplazarse a la opción de menú **Configuración de electrodoméstico**.
3. Pulse la tecla .
4. Con la tecla > desplazarse a la opción de menú **Apertura automática de la puerta** .
5. Para cambiar los Ajustes, pulse la tecla .

Encender el sistema empujar-para-abrir

En una situación de instalación sin asas, se puede elegir el sistema empujar-para-abrir. Con ello, su aparato entreabre la puerta, presionándola levemente.

1. Abrir la opción de menú **Apertura automática de la puerta** del compartimento refrigerador o del congelador.
2. Seleccionar la opción de menú **Sist. empujar-para-abrir**.
3. Pulse la tecla .
4. Seleccionar la opción de menú **Poten. neces. de desbloq.**. Aquí se puede ajustar el esfuerzo necesario para accionar la apertura automática de puerta.
5. Seleccionar la opción de menú **Duración de apertura**. Aquí se puede establecer cuánto tiempo permanecerá la puerta un poco abierta antes de cerrarse automáticamente.

Nota: Si la puerta permanece entreabierta, el aparato comprueba una vez por segundo si la puerta está todavía abierta. Después de transcurrida la duración de la apertura ajustada, el aparato cierra la puerta automáticamente.

Encender el sistema jalar-para-abrir

En una situación de instalación con asas, se puede elegir el sistema jalar-para-abrir. Con ello, su aparato le ayuda a abrir la puerta, en cuando tira del asa.



1. Abrir la opción de menú **Apertura automática de la puerta** del compartimento refrigerador o del congelador.
2. Seleccionar la opción de menú **Sist. jalar-para-abrir**.
3. Pulse la tecla .
4. Seleccionar la opción de menú **Poten. neces. de desbloq.**. Aquí se puede ajustar el esfuerzo necesario para accionar la apertura automática de puerta.

Desactivar la apertura automática de puerta

1. Abrir la opción de menú **Apertura automática de la puerta**.
2. Seleccionar la opción de menú **Desactiv.**
3. Pulse la tecla .

Encender y apagar el contador del filtro de agua

Cuando haya reemplazado el filtro por un filtro antipartículas, apague el contador del filtro de agua. En este caso no se requiere, ya que el filtro antipartículas no necesita ser reemplazado.

1. Pulse la tecla , para abrir el menú **Ajustes**.
2. Desplazarse a la izquierda, al menú **Configuración de electrodoméstico**.
3. Pulse la tecla .
4. Con la tecla > desplazarse a la opción del menú **Cont. filtro de agua**.
5. Para cambiar los Ajustes, pulse la tecla .

Activar o desactivar la protección contra condensación



Esta función sólo está disponible en electrodomésticos con 3 puertas. Los electrodomésticos con 3 puertas están equipados con un montante de puerta con protección contra condensación.

Es posible abrir la puerta izquierda del compartimento refrigerador sin abrir previamente la puerta derecha.

¡ATENCIÓN!

¡No despliegue el montante de puerta cuando la puerta esté abierta! Al cerrar la puerta podría quedarse atrapado y dañarse o dañar los frontales del mueble de la puerta derecha.



En el montante hay una calefacción integrada que impide la condensación. Esta puede conectarse o desconectarse.

1. Pulse la tecla  para abrir el menú **Ajustes**.
2. Con la tecla < desplazarse a la opción del menú **Configuración de electrodoméstico**.
3. Pulse la tecla .
4. Con la tecla > desplazarse a la opción del menú **Protec. de condens.**
5. Para cambiar los Ajustes, pulse la tecla .





Modo Teatro

Con el Modo Teatro encendido, la iluminación se va aclarando lentamente al abrir el aparato y se oscurece lentamente al cerrar el aparato.

Activar o desactivar el Modo Teatro

1. Pulse la tecla , para abrir el menú **Ajustes**.
2. Con la tecla < desplazarse a la opción del menú **Configuración de electrodoméstico**.
3. Para abrir el opción del menú, pulse la tecla .
4. Con la tecla > desplazarse a la opción del menú **Modo Teatro**.
5. Para abrir el opción del menú, pulse la tecla .
6. Con la tecla > desplazarse a la opción del menú **Encendido o Desactiv.**
7. Pulse la tecla .
8. Pulsar la tecla , para salir del menú.





Restablecer el ajuste de fábrica

1. Pulse la tecla , para abrir el menú **Ajustes**.
2. Con la tecla < desplazarse a la opción del menú **Configuración de electrodoméstico**.
3. Pulse la tecla .
4. Con la tecla > desplazarse a la opción del menú **Ajustes de fábrica**.
5. Pulse la tecla .
Suena una señal y aparece un mensaje para confirmar el reinicio.
6. Pulse la tecla .
Todos los ajustes se restablecen a los valores de fábrica.
7. Pulsar la tecla , para salir del menú.

Encender o apagar el Modo Demo

La función de refrigeración del aparato se apaga. Todas las demás funciones se pueden utilizar.

Nota: En el Modo Demo no almacenar alimentos, el aparato permanecerá a temperatura ambiente.

1. Pulse la tecla , para abrir el menú **Ajustes**.
2. Con la tecla < desplazarse a la opción del menú **Configuración de electrodoméstico**.
3. Pulse la tecla .
4. Con la tecla > desplazarse a la opción del menú **Modo Demo**.
5. Pulse la tecla .
6. Con las teclas <> seleccione Ajuste **encendido o apagado**.
7. Pulse la tecla .
El ajuste se guarda.
8. Pulsar la tecla , para salir del menú.

Modo Sábado





El aparato detiene lo siguiente:

- Apertura automática de puerta
- Máquina de hielo
- Señales acústicas
- Iluminación interior
- Mensajes del panel
- Se reduce la luz de fondo del panel

Activar o desactivar el Modo Sábado



Mostrar el Modo Sábado en el menú Ajustes

Para que pueda utilizar el Modo Sábado, primero necesita visualizar la función en el **Menú Ajustes**:

1. Pulse la tecla , para abrir el menú **Ajustes**.
2. Con la tecla < desplazarse a la opción del menú **Configuración de electrodoméstico**.
3. Pulse la tecla .
4. Con la tecla < desplazarse a la opción del menú **Modo Sábado**. Pulsar la tecla .
5. Con la tecla < desplazarse a la opción del menú **Disponible**. Confirmar con la tecla .

La función se añade al menú **Ajustes**.

Activar el Modo Sábado

1. Pulse la tecla , para abrir el menú **Ajustes**.
2. Pulse la tecla , para abrir la vista **duración del Modo Sábado**.
3. Seleccione uno de los ajustes preestablecidos, o modificar la duración con las teclas +/-.
4. Para iniciar presione la tecla .
El aparato apaga todas las funciones mencionadas.

Apagar el Modo Sábado

- Después de concluido el tiempo programada, el aparato vuelve al funcionamiento normal.
- Para terminar el Modo Sábado antes de que concluya la hora programada, pulse la tecla .

Alarma

Alarma de la puerta

Si la puerta del aparato permanece abierta durante un tiempo prolongado, se activa la alarma de la puerta (sonido constante).

- Cerrar la puerta.
La señal acústica se desactiva.

Compartimento refrigerador

El compartimento refrigerador es el lugar ideal para guardar carne, embutido, pescado, productos lácteos, huevos y platos cocinados, así como productos de panadería.

La temperatura se puede ajustar desde 36 °F (2 °C) hasta 46 °F (8 °C).

Con la conservación en frío también puede conservar a corto y medio plazo alimentos perecederos. Cuanto más baja sea la temperatura elegida, más lentamente se desarrollarán los procesos enzimáticos, químicos y de deterioro de los alimentos causados por microorganismos. Una temperatura de +37 °F (+4 °C) o más baja garantiza la frescura y conservación óptimas de los alimentos guardados.

Puntos a observar al guardar los alimentos

Nota: Evite el contacto entre los alimentos y el panel posterior.

De lo contrario la libre circulación del aire quedará afectada y los alimentos o envases podrían quedar adheridos al panel posterior.

- Guarde alimentos frescos y en perfectas condiciones.
De este modo conservarán su calidad y frescura durante más tiempo.
- En el caso de productos precocinados o alimentos envasados deberán observarse las fechas de caducidad o de consumo señaladas por el fabricante.
- Para conservar el aroma, color y frescura, guarde los alimentos bien envueltos o cubiertos.
De esta manera se evita la mezcla de olores y sabores, así como la descoloración de las piezas de plástico.
- Dejar enfriar los alimentos o bebidas calientes hasta una temperatura ambiente antes de introducirlos en el aparato.

Prestar atención a las diferentes zonas de frío del compartimento refrigerador

En función de la circulación del aire en el interior del compartimento refrigerador, se crean diferentes zonas de frío.

La zona más fría

La zona más fría se encuentra en la parte interior del panel posterior y en el compartimento fresco.

Nota: Guarde los alimentos más delicados (por ejemplo, pescado, embutidos, carne) en la zona más fría.

La zona menos fría

La zona menos fría se encuentra en la parte superior de la cara interior de la puerta.

Nota: Guarde en la zona menos fría, por ejemplo, el queso curado y la mantequilla. De esta manera el queso conservará su aroma y la mantequilla se podrá untar en el pan fácilmente.

Contenedor para verduras con regulador de humedad

El contenedor para verduras es el lugar ideal para guardar frutas y verduras frescas. En el contenedor para verduras, la humedad del aire se puede ajustar a través de un mando regulador y un cierre especial. De esta manera se pueden guardar la fruta y verdura hasta dos veces más tiempo que en caso de almacenamiento convencional.

La humedad del aire en el contenedor para verduras se puede ajustar de acuerdo con el tipo y la cantidad de mercancía que se vaya a almacenar:

- preferentemente para guardar fruta, así como en caso de existir una gran cantidad de alimentos frescos – ajustar un menor nivel de humedad con la posición del regulador FRUIT
- preferentemente para guardar verdura, así como en caso de carga mixta o existir una pequeña cantidad de alimentos frescos – ajustar un mayor nivel de humedad con la posición del regulador VEGETABLES

Notas

- Guarde las frutas sensibles al frío (p. ej. piñas, plátanos, papayas y cítricos) y las verduras (p. ej. berenjenas, pepinos, calabacines, pimientos, tomates y papas) fuera del aparato a una temperatura de aprox. +46 °F (+8 °C) ... +54 °F (+12 °C) 54a fin de conservar óptimamente su calidad y sabor.
- Dependiendo de la cantidad y el tipo de productos almacenados, se puede formar agua de condensación en el contenedor para verduras.
Retire el agua de la condensación con un paño seco y ajuste la humedad del aire en el contenedor para verduras a través del regulador de humedad.

Compartimento fresco

El compartimento fresco tiene temperaturas más bajas que el compartimento refrigerador. Pueden registrarse temperaturas inferiores a +32 °F (0 °C).

El compartimento es ideal para guardar el pescado, la carne y el embutido. No es apropiado para guardar lechugas, verduras ni alimentos sensibles al frío.

Puede ajustar la temperatura del compartimento fresco.

Congelador

El congelador es adecuado para:

- El almacenamiento de alimentos congelados
- La producción de cubitos de hielo
- Congelar alimentos

La temperatura se puede ajustar desde $-11\text{ }^{\circ}\text{F}$ ($-24\text{ }^{\circ}\text{C}$)...hasta $+7\text{ }^{\circ}\text{F}$ ($-14\text{ }^{\circ}\text{C}$).

Mediante el almacenamiento en congelación, puede conservar los alimentos perecederos durante largo tiempo sin que sufran prácticamente pérdidas en su calidad, debido a que las bajas temperaturas ralentizan fuertemente o incluso detienen los procesos de deterioro. La apariencia, el aroma y todos los ingredientes valiosos se conservan, en su mayor parte.

El intervalo de tiempo entre el almacenamiento de los alimentos frescos y la congelación total depende de los siguientes factores:

- temperatura ajustada
- tipo de alimento
- Cantidad de alimentos guardados en el congelador
- Cantidad y tipo del almacenamiento

Aprovechar toda la capacidad de congelación del aparato

Para introducir la mayor cantidad de productos congelados:

- Retirar todas las piezas de equipamiento.
- Colocar los alimentos directamente sobre la bandeja y el piso del congelador.

Al comprar alimentos congelados

- Asegúrese de que el envase no está dañado.
- No exceda la fecha de caducidad.
- La temperatura en el mostrador de ventas debe estar a $0\text{ }^{\circ}\text{F}$ ($-18\text{ }^{\circ}\text{C}$) o más fría.
- Procure transportar los alimentos congelados en una bolsa térmica y póngalos rápidamente en el congelador.

Al ordenar prestar atención

- Congelar las cantidades más grandes de alimentos en el estante superior. Allí se congelan particularmente rápido y en forma óptima.
- Colocar los alimentos distribuyéndolos ampliamente en los compartimentos o recipientes del congelador.
- Los alimentos congelados no deben entrar en contacto con los alimentos frescos que se desean congelar. En caso necesario, vuelva a apilar los alimentos congelados en los recipientes del congelador.
- Para asegurar una buena circulación de aire en el aparato, es importante: Introducir los recipientes del congelador hasta el tope.

Congelar los alimentos frescos

Para congelar utilice únicamente alimentos frescos y en buen estado.

Los alimentos que se consumen cocidos, fritos u horneados son más adecuados para la congelación que los alimentos que se consumen crudos.

Antes de congelar, se deben llevar a cabo los procesos de preparación según el tipo de alimento para preservar el valor nutritivo, el aroma y el color de la mejor forma posible:

- Verdura: lavarla, picarla, escaldarla.
- Fruta: lavarla, quitarle las semillas y eventualmente pelarla. Dado el caso, añadirle azúcar o una solución de ácido ascórbico.

Encontrará las indicaciones en la bibliografía especializada.

Alimentos adecuado para congelar

- Productos de panadería
- Pescado y mariscos
- Carne
- Carnes de caza y aves de corral
- Verduras, frutas y hierbas
- Huevos sin cáscara
- Productos lácteos tales como queso, mantequilla y requesón
- Platos cocinados y sobras de comida, como por ejemplo sopas, estofados, carnes o pescados cocinados, platos de patatas, guisos y postres

Alimentos no adecuados para congelar

- Verduras que se consumen normalmente crudas, como por ejemplo lechugas o rabanitos
- Huevos con su cáscara o huevos duros
- Uvas
- Manzanas enteras, peras y melocotones
- Yogur, leche agria, crema agria, crema fresca y mayonesa

Envasado de los productos congelados

El tipo correcto de los envases y materiales son determinantes en gran medida para conservar la calidad del producto y evitar el desarrollo de las quemaduras por congelación.

1. Introducir los alimentos en el envase.
2. Eliminar el aire.
3. Sellar el envase herméticamente, para que los alimentos no pierdan su sabor o se deshidraten.
4. Etiquetar los envases con el contenido y la fecha de congelación.

Materiales indicados para el envasado:

- Película plástica
- Rollos de película de polietileno (PE)
- Papel de aluminio
- Recipientes para congelar

Cierres adecuados:

- Anillos de goma
- Clips de plástico
- Cinta adhesiva no congelable

Materiales no apropiados para el envasado:

- Papel de estraza
- Papel de pergamino
- Celofán
- Bolsas de basura y bolsas de compra ya usadas

Tiempo de conservación de los productos congelados a 0 °F (-18 °C)

Pescado, embutidos, comidas preparadas, productos de panadería:	hasta 6 meses
Aves de corral, carne:	hasta 8 meses
Fruta, verdura:	hasta 12 meses

Descongelar los productos congelados

El método de descongelación se deberá adaptar al tipo de alimento y al objetivo de utilización, para mantener la calidad del producto lo mejor posible.

Métodos de descongelación:

- En el refrigerador (especialmente adecuado para alimentos de origen animal como pescado, carne, queso y requesón)
- A temperatura ambiente (pan)
- Microondas (alimentos para ser preparados y consumidos de forma inmediata)
- Horno/estufa (alimentos para ser preparados y consumidos de forma inmediata)

⚠ ¡ATENCIÓN!

No volver a congelar los alimentos que se hayan descongelado o empezado a descongelar. Solo los podrá volver a congelar después de haberlos preparado (cocido o frito).

Ya no se debe utilizar el tiempo máximo de almacenamiento de los productos congelados.

 Descongelación**Congelador**

Debido al sistema completamente automático NoFrost, el congelador permanece libre de hielo. La descongelación ya no es necesaria.

Limpiar

¡ATENCIÓN!

EVITAR DAÑOS AL APARATO Y PIEZAS DEL EQUIPAMIENTO.

- No utilizar detergentes y disolventes que contengan arena, cloro o ácidos.
- No emplear esponjas abrasivas. En las superficies metálicas podría producirse corrosión.
- No limpiar nunca las bandejas y recipientes en el lavavajillas. Las piezas pueden deformarse.

Limpiar la pantalla

Debido al cambio de temperaturas y la humedad del aire, podrían empeñarse los controles.

Para la limpieza, encienda el bloque de limpieza.

→ "Bloqueo de limpieza" en la página 74

Para la limpieza, utilice un paño de microfibra limpio.

Limpiar el interior del aparato

Proceder como se indica a continuación:

1. Pulse el **interruptor principal de encendido/apagado**.
2. Retirar los alimentos y guardarlos en un lugar frío. Cuando estén disponibles: Coloque los acumuladores de frío sobre los alimentos.
3. Limpie el aparato con un paño suave, agua templada y un poco de jabón líquido de pH neutro.

¡ATENCIÓN!

El agua de lavado no debe entrar en la iluminación o por el agujero de drenaje a la zona de evaporación.

4. Limpie la junta de la puerta con agua limpia y séquela bien.
5. Vuelva a encender el aparato e introduzca los alimentos.

Limpiar los accesorios

Para la limpieza, extraer los elementos variables del aparato.

→ "Equipamiento" en la página 68

Indicación para la conservación de superficies de acero inoxidable

Para la conservación y limpieza de las superficies de acero inoxidable sólo utilice productos de limpieza apropiados para acero inoxidable y un paño de limpieza para acero inoxidable.

Puede adquirir un paño de limpieza apropiado para acero inoxidable a través del servicio posventa.

La conservación de la superficie de acero inoxidable debe realizarse en dirección de la estructura a fin de evitar arañazos visibles.

Olores

En caso de detectar olores desagradables:

1. Conectar y desconectar el aparato a través del interruptor principal.
2. Retirar todos los alimentos del aparato.
3. Limpiar el interior del aparato.
→ "Limpiar" en la página 82
4. Limpiar todos los embalajes.
5. Envasar herméticamente los alimentos de olor fuerte para evitar la formación de olores.
6. Encender el aparato de nuevo.
7. Acomodar los alimentos.
8. Verificar después de 24 horas si hay olores de nuevo.
9. Sustituir el filtro desodorizante.
→ "Sustituir el filtro desodorizante" en la página 83

Sustituir el filtro desodorizante

Los filtros de repuesto se pueden adquirir en el Servicio Postventa Oficial.

1. Abrir el soporte del filtro con un destornillador de ranura.

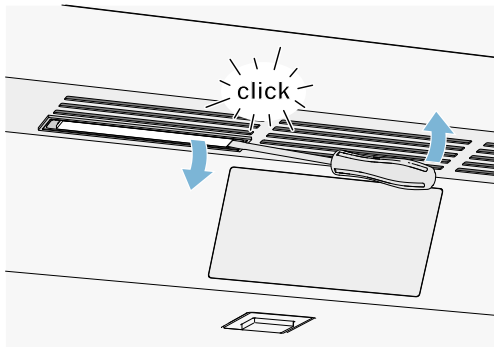

2. Retirar el filtro desodorizante agotado y sustituirlo por uno nuevo.

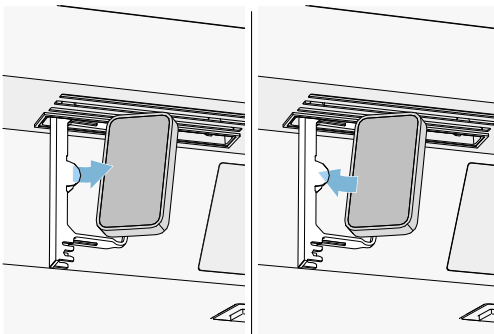

3. Cerrar el soporte del filtro.

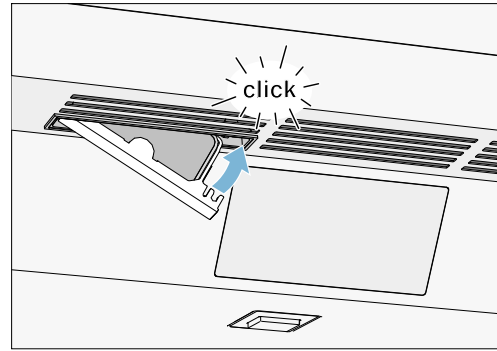

Iluminación

Su aparato está equipado con una iluminación LED exenta de mantenimiento.

Sólo el Servicio al cliente o el personal autorizado puede reparar la iluminación.

Ruidos

Ruidos normales

Zumbido: Un motor está en marcha, por ejemplo, unidad de refrigeración, ventilador.

Burbujear, zumbar o borbotear: el refrigerante fluye a través de los tubos.

Cliquear: motor, interruptor o válvulas de solenoide, un interruptor de encendido o apagado.

Crujir: Se está realizando la descongelación automática.

Evitar ruidos

El aparato está desnivelado: Nivelar el aparato con ayuda de un nivel de burbuja. Calzar el aparato en caso necesario.

Los recipientes, bandejas o estantes vibran o están atascados: Verificar los elementos desmontables y, en caso necesario, colocarlos nuevamente.

¿Qué hacer en caso de avería?

Antes de llamar al Servicio al cliente, intente solucionar el problema, utilizando esta tabla.

Aparato

La temperatura difiere considerablemente del valor ajustado.	
	<p>Apagar el aparato durante 5 minutos. → "Apagar y cerrar el aparato" en la página 73</p> <p>Si la temperatura es demasiado alta, vuelva a comprobarla después de unas pocas horas.</p> <p>Si la temperatura es demasiado baja, vuelva a comprobarla al día siguiente.</p>
No se ilumina ninguna indicación.	
El enchufe no está correctamente insertado.	Conectar el enchufe.
El fusible se fundió.	Compruebe los fusibles.
Se interrumpió el suministro eléctrico.	Verificar si hay corriente.
El refrigerador se enciende con más frecuencia y durante más tiempo.	
El aparato se ha abierto con demasiada frecuencia.	No abrir la puerta del aparato innecesariamente.
Las rejillas de ventilación están cubiertas.	Eliminar la causa de la obstrucción.
Se colocaron grandes cantidades de alimentos frescos en el interior.	Encienda la súper congelación con la debida antelación.
El aparato no enfría, se ilumina la pantalla y la iluminación.	
El modo de exposición está encendido.	<p>Iniciar la autoprueba del aparato. → "Autoprueba del aparato" en la página 86</p> <p>Después de concluido el programa, el aparato volverá al modo de funcionamiento normal.</p>

Máquina de hielo

La máquina de hielo no funciona.	
Se desactivó la producción de hielo.	Encender la producción de hielo.
El congelador está demasiado caliente.	Fije la temperatura más fría. → "Manejo del electrodoméstico" en la página 73
El depósito para cubitos de hielo no está colocado correctamente.	Coloque el depósito para cubitos de hielo correctamente.
La máquina de hielo no tiene corriente.	Llamar al Servicio al cliente. → "Servicio al cliente" en la página 86
Los cubitos de hielo pueden pagarse y bloquear el dispensador o la máquina de hielo.	<ol style="list-style-type: none"> 1. Abrir la puerta. Revise desde el interior si hay cubitos de hielo atascados en el dispensador de hielo y agua. 2. Si el dispensador de hielo y agua no está bloqueado, extraiga cuidadosamente el depósito para cubitos de hielo. ¡ATENCIÓN! ¡El depósito para cubitos de hielo lleno tiene un peso considerable! Tómelo con ambas manos y proceda despacio. <hr/> <ol style="list-style-type: none"> 3. Retire los cubitos de hielo congelados juntos.
No llega nada de agua.	Compruebe la conexión de agua y, si es necesario, póngase en contacto con el instalador.
La presión del agua es demasiado baja.	Conectar el aparato solo a líneas con suficiente presión de agua.
Hay un doblez en la manguera de agua.	Cierre el suministro de agua, enderece el doblez. En caso necesario, cambie la manguera de agua.
Muy pocos cubitos de hielo o deformados, menos presión de agua de lo habitual.	
Después del encendido o de haber retirado varios cubitos de hielo, hay muy pocos cubitos de hielo en el depósito para cubitos.	Un depósito para cubitos de hielo vacío, se tarda aproximadamente 24 horas en llenarse.
La producción de hielo se detiene automáticamente pero el depósito para cubitos todavía no está lleno.	No se debe guardar la pala para hielo sobre el hielo del depósito para cubitos. De lo contrario el sensor no reconoce el nivel real de llenado del depósito.
La presión del agua es demasiado baja.	Conectar el aparato solo a líneas con suficiente presión de agua.
El filtro de agua está bloqueado o necesita cambiarse.	Cambiar el filtro de agua.
El congelador está demasiado caliente.	Fije la temperatura más fría. → "Manejo del electrodoméstico" en la página 73
Sale agua del aparato.	
La conexión de agua tiene fugas.	Comprobar que las conexiones están bien apretadas. Si la manguera de agua esta dañada, debe sustituirse. Utilice únicamente piezas originales del fabricante.

Servicio al cliente

En caso de no poder reparar la avería, póngase en contacto con el Servicio al cliente. Siempre encontramos una solución adecuada, y también evitamos visitas innecesarias de los técnicos.

Los datos de contacto de los centros de servicio más cercanos se pueden encontrar aquí o en el directorio adjunto de servicios al cliente.

Al llamar por favor indique el número de producto (E-Nr.) y el número de fabricación (FD) de su unidad, que se encuentran en la placa de características del aparato.

→ "Familiarizándose con el aparato" en la página 65

Confíe en la experiencia del fabricante. De este modo, estará seguro de que la reparación es realizada por personal técnico especializado, que además, dispone de las piezas de repuesto originales para su electrodoméstico.

Autoprueba del aparato

Su aparato dispone de un programa automático de autoprueba que le indica las fallas, que su Servicio al cliente puede solucionar.

1. Pulse la tecla , para abrir el menú **Ajustes**.
2. Con la tecla > desplazarse a la opción del menú **Autocomprobación**.
3. Iniciar la autoprueba con la tecla .
4. Si existen errores, se mostrarán. En ese caso siga las instrucciones.
5. El aparato se reinicia.
6. Durante 10 segundos aparece el mensaje, que la autoprueba se ha completado.

Después de la autoprueba, el dispositivo entra en funcionamiento normal.

Solicitud de reparación y asesoramiento en caso de averías

Los datos de contacto de todos los países los encontrará en el directorio adjunto de Servicio al cliente.

EE.UU.	1-800-735-4328	Llamada gratis en los EE.UU.
CA	1-800-735-4328	

8001036440
en-us, es-mx, fr-ca (9705)



Thermador[®]
1901 Main Street, Suite 600, Irvine, CA 92614 • 1-800-735-4328
www.thermador.com • © 2017 BSH Home Appliances Corporation