



# Refrigerator

## User manual

RT18M\*\*\*\*\*/RT21M\*\*\*\*\*

Free Standing Appliance

**SAMSUNG**

# Contents

---

<b>Safety information</b>	<b>3</b>
Important safety symbols and precautions:	4
State of California Proposition 65 Warning	4
Severe warning signs for transportation and site	4
Critical installation warnings	5
Installation cautions	7
Critical usage warnings	7
Usage cautions	10
Cleaning cautions	11
Critical disposal warnings	12
This appliance is intended to be used in household and similar applications such as	13
Additional tips for proper usage	13
<b>Installation</b>	<b>14</b>
Refrigerator at a glance	14
Step-by-step installation	15
<b>Operations</b>	<b>29</b>
Feature panel	29
Special features	34
<b>Maintenance</b>	<b>36</b>
Door reversal (applicable models only)	36
Handle and care	49
Cleaning	51
Replacement	51
<b>Troubleshooting</b>	<b>52</b>
General	52
Do you hear abnormal sounds from the refrigerator?	55
<b>LIMITED WARRANTY (U.S.A.)</b>	<b>57</b>
SAMSUNG REFRIGERATOR	57
<b>Warranty Information (CANADA)</b>	<b>60</b>
If your refrigerator needs service	60
Limited Warranty for Original Purchaser	60
Obligation to the Original Owner	61
Exclusions of the Warranty	61

# Safety information

- Before using your new Samsung Refrigerator, please read this manual thoroughly to ensure that you know how to operate the features and functions that your new appliance offers safely and efficiently.
- This appliance is not intended for use by persons (including children) with reduced physical, sensory or mental capabilities, or lack of experience and knowledge, unless they have been given supervision or instruction concerning use of the appliance by a person responsible for their safety. Children should be supervised to ensure that they do not play with the appliance.
- This appliance can be used by children aged 8 years and above and persons with reduced physical, sensory or mental capabilities or lack of experience and knowledge if they have been given supervision or instruction concerning use of the appliance in a safe way and understand the hazards involved. Do not let children play with the refrigerator. Do not let children clean the refrigerator or perform user maintenance on the refrigerator without supervision.
- Warnings and Important Safety Instructions in this manual do not cover all possible conditions and situations that may occur.  
It is your responsibility to use common sense, caution, and care when installing, maintaining, and operating your appliance.
- Because the following operating instructions cover various models, the characteristics of your refrigerator may differ slightly from those described in this manual. Not all warning signs may be applicable. If you have any questions or concerns, contact your nearest Samsung service center or find help and information online at [www.samsung.com](http://www.samsung.com).
- Refrigerant squirting out of the pipes could ignite or cause an eye injury. When refrigerant leaks from the pipe, avoid any naked flames and move anything flammable away from the product and ventilate the room immediately.
  - Failing to do so may result in fire or explosion.
- It is hazardous for anyone other than an Authorised Service Person to service this appliance.



Warning; Risk of fire / flammable materials

## WARNING

- R-600a is used as a refrigerant. This product contains flammable gas (Refrigerant R-600a), contact your local authority in regard to safe disposal of this product.
- In order to avoid the creation of a flammable gas-air mixture if a leak in the refrigerating circuit occurs, the size of the room in which the appliance may be sited depends on the amount of refrigerant used. The room must be 35.3 ft<sup>3</sup> in size for every 8 g of R-600a refrigerant inside the appliance.
- The installation location should not be exposed to direct sunlight and not placed near any electric appliance or heat source, e.g. stove, oven or hob, radiator, etc.
- If you use two products side by side, for safety reason, be sure to use certified products in explosive gas atmospheres.
- Never start up an appliance showing any signs of damage. If in doubt, consult your dealer.

### Important safety symbols and precautions:

---

## WARNING

Hazards or unsafe practices that may result in severe personal injury or death.

## CAUTION

Hazards or unsafe practices that may result in minor personal injury or property damage.

These warning signs are here to prevent injury to you and others.

Please follow them carefully.

After reading this section, keep it in a safe place for future reference.

### State of California Proposition 65 Warning

---

## WARNING

Cancer and Reproductive Harm - [www.P65Warnings.ca.gov](http://www.P65Warnings.ca.gov).

### Severe warning signs for transportation and site

---

## WARNING

- When transporting and installing the appliance, care should be taken to ensure that no parts of the refrigerating circuit are damaged.
  - Refrigerant leaking from the pipe work could ignite or cause an eye injury. If a leak is detected, avoid any naked flames or potential sources of ignition and air the room in which the appliance is standing for several minutes.



- This appliance contains a small amount of isobutane refrigerant (R-600a), a natural gas with high environmental compatibility that is, however, also flammable. When transporting and installing the appliance, care should be taken to ensure that no parts of the refrigerating circuit are damaged.

## Critical installation warnings

### **WARNING**

- Do not install the refrigerator in a damp location or place where it may come in contact with water.
  - Deteriorated insulation on electrical parts may cause an electric shock or fire.
- Do not place this refrigerator in direct sunlight or expose it to the heat from stoves, room heaters, or other appliances.
- Do not plug several appliances into the same multiple power strip. The refrigerator should always be plugged into its own individual electrical outlet which has a voltage rating that matches the voltage listed on the refrigerator's rating plate.
  - This provides the best performance and also prevents overloading of house wiring circuits, which could cause a fire hazard from overheated wires.
- If the wall socket is loose, do not insert the power plug.
  - There is a risk of electric shock or fire.
- Do not use a power cord that has cracks or abrasion damage along its length or at either end.
- Do not bend the power cord excessively or place heavy objects on it.
- Do not pull or excessively bend the power cord.
- Do not twist or tie the power cord.
- Do not hook the power cord over a metal object, place a heavy object on the power cord, insert the power cord between objects, or push the power cord into the space behind the appliance.
- When moving the refrigerator, be careful not to roll over or damage the power cord.
  - This may result in an electric shock or fire.
- Never unplug your refrigerator by pulling on the power cord. Always grip the plug firmly and pull straight out from the outlet.
  - Damage to the cord may cause a short-circuit, fire, and/or electric shock.
- Do not store explosive substances such as aerosol cans with a flammable propellant in this appliance.
- Do not install this appliance near a heater or flammable material.
- Do not install this appliance in a location where gas may leak.
  - This may result in an electric shock or fire.
- This refrigerator must be properly located and installed in accordance with the instructions in this manual before you use it.
- Connect the power plug in the proper position with the cord hanging down.
  - If you connect the power plug upside down, the wire can get cut off and cause a fire or electric shock.
- Make sure that the power plug is not crushed or damaged by the back of the refrigerator.

# Safety information

---

- Keep the packing materials out of reach of children.
  - There is a risk of death from suffocation if a child puts the packing materials on his or her head.
- The appliance must be positioned so that the plug is accessible after installation.
  - Failing to do so may result in an electric shock or fire due to electric leakage.
- Do not install this appliance in a humid, oily or dusty location, in a location exposed to direct sunlight and water (rain drops).
  - Deteriorated insulation of electrical parts may cause an electric shock or fire.
- If any dust or water is in the refrigerator, pull out power plug and contact a Samsung Electronics service center.
  - Otherwise there is a risk of fire.
- Do not stand on top of the appliance or place objects (such as laundry, lighted candles, lighted cigarettes, dishes, chemicals, metal objects, etc.) on the appliance.
  - This may result in an electric shock, fire, problems with the product, or injury.
- You need to remove all the protective plastic film before you initially plug the product in.
- Children should be supervised to ensure that they do not play with the snap rings used for door adjustment or the water tube clips.
  - There is risk of death by suffocation if a child swallows a snap ring or water tube clip. Keep the snap rings and water tube clips out of children's reach.
- The refrigerator must be safely grounded.
  - Always make sure that you have grounded the refrigerator before attempting to investigate or repair any part of the appliance. Power leakages can cause severe electric shock.
- Never use gas pipes, telephone lines, or other potential lightning attractors as an electrical ground.
  - You must ground the refrigerator to prevent any power leakages or electric shocks caused by current leakage from the refrigerator.
  - Grounding the refrigerator improperly may result in an electric shock, fire, explosion, or problems with the product.
  - Improper use of the grounding plug can result in a risk of electric shock. If it is necessary to use an extension cord, use only a 3-wire extension cord that has a 3-blade grounding plug and a 3-slot receptacle that will accept the plug on the appliance. The marked rating of the extension cord should be AC 115-120 V, 10 A, or more. If a grounding adapter is used, make sure the receptacle box is fully grounded.
- Plug the power plug into the wall socket firmly. Do not use a damaged power plug, damaged power cord, or loose wall socket.
  - This may result in an electric shock or fire.
- If the power cord is damaged, have it replaced immediately by the manufacturer or one of its service agents.
- The fuse on the refrigerator must be changed by a qualified technician or service company.
  - Failing to do so may result in an electric shock or personal injury.
- The wall socket must be easily accessible so that the appliance can be quickly disconnected from the wall socket in an emergency.
- It must be outside the area of the rear of the appliance.
- When positioning the appliance, ensure the power cord is not trapped or damaged.

- 
- Do not locate multiple portable socket-outlets or portable power supplies at the rear of the appliance.

## Installation cautions

---

### CAUTION

- Allow sufficient space around the refrigerator and install it on a flat surface.
  - Keep the ventilation space in the appliance enclosure or mounting structure clear of obstructions.
- After the refrigerator has been installed and turned on, let it stand for 2 hours before loading it with food.
- It is strongly recommended you have a qualified technician or service company install the refrigerator.
  - Failing to do so may result in an electric shock, fire, explosion, problems with the product, or injury.
- Overloading the refrigerator door may cause the refrigerator to fall, causing physical injury.

## Critical usage warnings

---

### WARNING

- Do not insert the power plug into a wall socket with wet hands.
  - This may result in an electric shock.
- Do not store articles on the top of the appliance.
  - When you open or close the door, the articles may fall and cause personal injury and/or material damage.
- Do not insert hands, feet, or metal objects (such as chopsticks, etc.) into the bottom or into the back of the refrigerator.
  - This may result in an electric shock or injury.
  - Any sharp edges may cause a personal injury.
- Do not touch the inside walls of the freezer or products stored in the freezer with wet hands.
  - This may cause frostbite.
- Do not put a container filled with water on the refrigerator.
  - If spilled, there is a risk of fire or electric shock.
- Do not keep volatile or flammable objects or substances (benzene, thinner, propane gas, alcohol, ether, LP gas, and other such products) in the refrigerator.
  - This refrigerator is for storing food only.
  - This may result in fire or explosion.
- Children should be supervised to ensure that they do not play with the appliance.
  - Keep fingers out of "pinch point" areas. Clearances between the doors and cabinet are necessarily small. Be careful when you open the doors if children are in the area.
- Do not let children hang on the door or door bins. A serious injury may occur.
- Do not let children go inside the refrigerator. They could become trapped.



# Safety information

---

- Do not store pharmaceutical products, scientific materials, or temperature sensitive products in the refrigerator.
  - Products that require strict temperature controls must not be stored in the refrigerator.
- Do not place or use electrical appliances inside the refrigerator/freezer, unless they are of a type recommended by the manufacturer.
- If you smell a burning smell or smoke, pull out power plug immediately and contact a Samsung Electronics service center.
- If any dust or water is in Refrigerator, pull out power plug and contact your nearest Samsung Electronics service center.
  - Otherwise there is a risk of fire.
- Do not let children step on a drawer.
  - The drawer may break and cause them to slip.
- Do not leave the doors of the refrigerator open while the refrigerator is unattended and do not let children enter inside the refrigerator.
- Do not allow babies or children go inside a drawer.
  - It can cause death from suffocation by entrapment or personal injury.
- Do not overfill the refrigerator with food.
  - When you open the door, an item may fall out and cause personal injury or material damage.
- Do not spray volatile material such as insecticide onto the surface of the appliance.
  - As well as being harmful to humans, it may also result in an electric shock, fire, or problems with the product.
- Do not use or place any substances sensitive to temperature such as flammable sprays, flammable objects, dry ice, medicine, or chemicals near or inside of the refrigerator.
- Do not use a hair dryer to dry the inside of the refrigerator. Do not place a lighted candle in the refrigerator for removing bad odours.
  - This may result in an electric shock or fire.
- Fill the water tank, ice tray and water cubes with potable water only (tap water, mineral water, or purified water).
  - Do not fill the tank with tea, juice or sports drinks. This may damage the refrigerator.
- Do not stand on top of the appliance or place objects (such as laundry, lighted candles, lighted cigarettes, dishes, chemicals, metal objects, etc.) on the appliance. This may result in an electric shock, fire, problems with the product, or injury. Do not put a container filled with water on the appliance.
  - If spilled, there is a risk of fire or electric shock.
- Never stare directly at the UV LED lamp for long periods of time.
  - This may result in eye strain due to the ultraviolet rays.
- Do not put fridge shelves in upside down. The shelf stopper, which prevents the shelf from falling, will not work.
  - The shelf could fall and cause a personal injury.
- Keep fingers out of "pinch point" areas. Clearances between the doors and cabinet are necessarily small. Be careful when you open the doors if children are in the area.
- If a gas leak is detected, avoid any naked flames or potential sources of ignition, and air the room in which the appliance is standing for several minutes.
  - Do not touch the appliance or power cord.
  - Do not use a ventilating fan.
  - A spark may result in explosion or fire.



- 
- Use only the LED Lamps provided by the manufacturer or its service agents.
  - Bottles should be stored tightly together so that they do not fall out.
  - This product is intended only for the storage of food in a domestic environment.
  - Do not attempt to repair, disassemble, or modify the refrigerator yourself.
    - Unauthorized modifications can cause safety problems. To reverse an unauthorized modification, we will charge the full cost of parts and labor.
  - Do not use any fuse (such as cooper, steel wire, etc.) other than a standard fuse.
  - If your refrigerator needs to be repaired or reinstalled, contact your nearest Samsung service center.
    - Failing to do so may result in an electric shock, fire, problems with the product, or injury.
  - If the interior or exterior LED lamp has gone out, contact your nearest Samsung service center.
  - If the refrigerator emits a burning smell or smoke, unplug the refrigerator immediately and contact your Samsung Electronics service center.
    - Failing to do so may result in an electric or fire hazard.
  - Pull the power plug out of the socket before changing the interior lamps of the refrigerator.
    - Otherwise, there is a risk of electric shock.
  - If you experience difficulty changing a non-LED light, contact a Samsung service center.
  - If the product is equipped with LED lamps, do not disassemble the Lamp Covers and LED lamps yourself.
    - Contact a Samsung service center.
  - Plug the power plug into the wall socket firmly.
  - Do not use a damaged power plug, damaged power cord or loose wall socket.
    - This may result in an electric shock or fire.



# Safety information

---

## Usage cautions

---

### CAUTION

- Do not re-freeze frozen foods that have thawed completely. Do not place carbonated or fizzy drinks in the freezer compartment. Do not put bottles or glass containers in the freezer.
  - When the contents freeze, the glass may break and cause personal injury.
- Use only the ice maker provided with the refrigerator.
- To get the best performance from the product:
  - Do not place food too close to the vents at the rear of the refrigerator as this can obstruct free air circulation in the refrigerator compartment.
  - Wrap food up properly or place it in airtight containers before putting it into the refrigerator.
  - Do not place glass bottles or carbonated beverages into the freezer. They can freeze and break. Broken beverage containers can cause injury.
  - Please observe maximum storage times and expiration dates of frozen goods.
- Do not place carbonated or fizzy drinks in the freezer compartment. Do not put bottles or glass containers in the freezer compartment.
  - When the contents freeze, the glass may break and cause personal injury and property damage.
- Service Warranty and Modification.
  - Any changes or modifications performed by a 3rd party on this finished appliance are not covered under Samsung warranty service, nor is Samsung responsible for safety issues that result from 3rd party modifications.
- Do not block the air vents inside the refrigerator.
  - If the air vents are blocked, especially with a plastic bag, the refrigerator can be over cooled. If a cooling period lasts too long, the water filter may break and cause water leakage.
- Wipe excess moisture from the inside and leave the doors open.
  - Otherwise, odor and mold may develop.
- If the refrigerator is disconnected from the power supply, you should wait for at least five minutes before plugging it back in.
- If the refrigerator is flooded by water, there is a risk of electric shock or fire. Pull out the power plug, and then contact a Samsung Electronics service center as soon as possible.
- Do not strike or apply excessive force to any glass surface.
  - Broken glass may result in a personal injury and/or property damage.
- Fill the water tank and ice cube trays with potable water only (tap water, mineral water, or purified water).
  - Do not fill the tank with tea or a sports drink. This may damage the refrigerator.

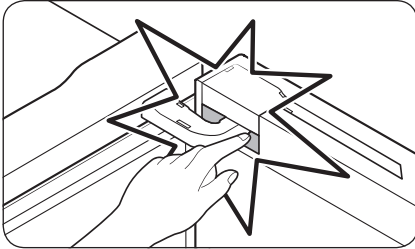

- Be careful that your fingers do not get caught in the door or the space between the door and the door hinge.

- The lamps in the freezer and refrigerator may turn off if the doors of the freezer and refrigerator are left open for 2 seconds or longer.
  - The lamps will turn back on when the doors are closed and opened again.
- Do not keep vegetable oil in your refrigerator's door bins. The oil can solidify, making it foul-tasting and difficult to use. In addition, the open container can leak and the leaked oil can cause the door bin to crack. After opening an oil container, it is best to keep the container in a cool and shaded place such as a cupboard or pantry.
  - Examples of vegetable oil: olive oil, corn oil, grape-seed oil, etc.

## Cleaning cautions

### CAUTION

- Do not spray water directly on the inside or outside the refrigerator.
  - There is a risk of fire or electric shock.
- Do not use a hair dryer to dry the inside of the refrigerator.
- Do not place a lighted candle in the refrigerator to remove bad odors.
  - This may result in an electric shock or fire.
- Do not spray cleaning products directly on the display.
  - Printed letters on the display may come off.
- If any foreign substance such as water has entered the appliance, unplug the power plug and contact your nearest Samsung service center.
  - Failing to do so may result in an electric shock or fire.
- Use a clean, dry cloth to remove any foreign matter or dust from the power plug blades. Do not use a wet or damp cloth when cleaning the plug.
  - Otherwise, there is a risk of fire or electric shock.
- Do not clean the appliance by spraying water directly onto it.
- Do not use benzene, thinner, or Clorox, Chloride for cleaning.
  - They may damage the surface of the appliance and may cause a fire.
- Never put fingers or other objects into the dispenser hole.
  - It may cause a personal injury or material damage.
- Before cleaning or performing maintenance, unplug the appliance from the wall socket.
  - Failing to do so may result in an electric shock or fire.
- Use a clean sponge or soft cloth and a mild detergent in warm water to clean the refrigerator.

# Safety information

---

- Do not use abrasive or harsh cleansers such as window sprays, scouring cleansers, flammable fluids, muriatic acid, cleaning waxes, concentrated detergents, bleaches, or cleansers containing petroleum products on exterior surfaces (doors and cabinet), plastic parts, door and interior liners, and gaskets.
  - These can scratch or damage the material.
- Do not clean glass shelves or covers with warm water when they are cold. Glass shelves and covers may break if exposed to sudden temperature changes or impacts such as bumping or dropping.

## Critical disposal warnings

---

### **WARNING**

- Children trapped inside a refrigerator can hurt themselves or suffocate to death.
- Please dispose of the packaging material from this product in an environmentally friendly manner.
- Ensure that none of the pipes on the back of the refrigerator are damaged prior to disposal.
- R-600a is used as a refrigerant. This product contains flammable gas (Refrigerant R-600a), contact your local authority in regard to safe disposal of this product.
- When disposing of this refrigerator, remove the door/door seals and door latch so that small children or animals cannot become trapped inside. Children should be supervised to ensure that they do not play with the appliance. If trapped inside, a child may get hurt or suffocate to death.
  - If trapped inside, the child may get hurt or suffocate to death.
- Cyclopentane is used in the insulation. The gases in the insulation material require a special disposal procedure. Please contact your local authorities in regard to the environmentally safe disposal of this product.
- Keep all packaging materials well out of the reach of children, as packaging materials can be dangerous to children.
  - If a child places a bag over his or her head, the child could suffocate.

### **WARNING**

- Fill with potable water only.
- Keep ventilation openings, in the appliance enclosure or in the built-in structure, clear of obstruction.
- Do not use mechanical devices or other means to accelerate the defrosting process, other than those recommended by the manufacturer.
- Do not damage the refrigerant circuit.
- Do not use electrical appliances inside the food storage compartments of The appliance, unless they are of the type recommended by the manufacturer.
- Connect to potable water supply only.



---

## **WARNING**

- Risk of child entrapment. Before you throw away your old refrigerator or freezer:
  - Take off the doors.
  - Leave the shelves in place so that children may not easily climb inside.

### **This appliance is intended to be used in household and similar applications such as**

---

- staff kitchen areas in shops, offices and other working environments;
- farm houses and by clients in hotels, motels and other residential type environments;
- bed and breakfast type environments;
- catering and similar non-retail applications.

### **Additional tips for proper usage**

---

- In the event of a power failure, call the local office of your electric company and ask how long the failure is going to last.
  - Most power failures that are corrected in an hour or two will not affect your refrigerator temperatures. However, you should minimize the number of door openings while the power is off.
  - Should the power failure last more than 24 hours, remove and discard all frozen food.
- The refrigerator might not operate consistently (frozen contents can thaw or temperatures can become too warm in the frozen food compartment) if sited for an extended period of time in a location where ambient air temperatures are constantly below the temperatures for which the appliance is designed.
- Some foods (bananas, etc.) should not be refrigerated. Refrigeration can cause these foods to deteriorate.
- Your appliance is frost free, which means there is no need to manually defrost your appliance. This will be carried out automatically.
- Temperature rise during defrosting complies with ISO requirements. If you want to prevent an undue rise in the temperature of frozen food while the appliance defrosts, wrap the frozen food in several layers of newspaper.
- Do not re-freeze frozen foods that have thawed completely.



# Installation

Follow these instructions carefully to ensure the proper installation of this refrigerator and to prevent accidents before using it.

## **WARNING**

- Use the refrigerator only for its intended purpose as described in this manual.
- Any servicing must be performed by a qualified technician.
- Dispose of the product packaging material in compliance with the local regulations.

## Refrigerator at a glance

### **NOTE**

The illustrations of the refrigerator and its component parts shown in this manual may differ from your actual refrigerator and its component parts, depending on the model and your country.

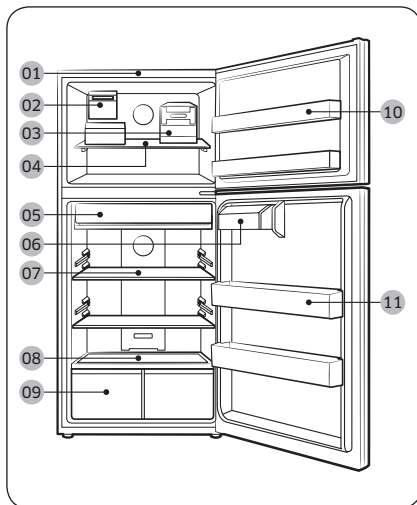

- 01** Control Panel
  - 02** Auto Ice Maker (Optional)
  - 03** Twist Ice Maker (Type A) \*
  - 04** Freezer shelf
  - 05** Slide & Reach Pantry \*
  - 06** Guard container
  - 07** Refrigerator shelves
  - 08** Vegetable shelf
  - 09** Vegetable Drawer
  - 10** Freezer Guard
  - 11** Refrigerator guard
- \* applicable models only



---

## Step-by-step installation

---

### STEP 1 Select a site

---

Select a site that:

- Has a solid, level surface without carpeting or flooring that may obstruct ventilation
- Is away from direct sunlight
- Has adequate room for opening and closing the door
- Is away from any heat sources
- Provides room for maintenance and servicing
- Has a temperature range between 50 °F (10 °C) and 109 °F (43 °C)

# Installation

## Clearance

See the pictures and table below for space requirements for installation.

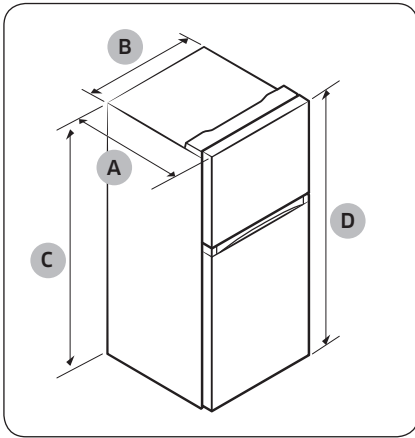

Model	RT18*	RT21*
Depth "A"	31 <sup>7</sup> / <sub>8</sub> " (810 mm)	31 <sup>7</sup> / <sub>8</sub> " (810 mm)
Width "B"	28 <sup>3</sup> / <sub>4</sub> " (729 mm)	32 <sup>7</sup> / <sub>8</sub> " (836 mm)
Height "C"	65 <sup>3</sup> / <sub>4</sub> " (1669 mm)	66 <sup>3</sup> / <sub>4</sub> " (1694 mm)
Overall Height "D"	66 <sup>3</sup> / <sub>4</sub> " (1697 mm)	67 <sup>3</sup> / <sub>4</sub> " (1722 mm)

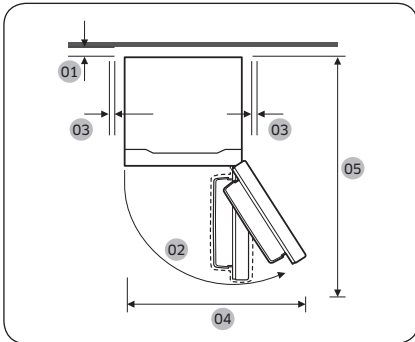

Model	RT18*	RT21*
01	more than 2" (50 mm) recommended	
02	121°	121°
03	at least 2" (50 mm)	at least 2" (50 mm)
04	44" (1117 mm)	50 <sup>2</sup> / <sub>5</sub> " (1280 mm)
05	57 <sup>7</sup> / <sub>8</sub> " (1470 mm)	59 <sup>7</sup> / <sub>8</sub> " (1521 mm)

---

## STEP 2 Flooring

---

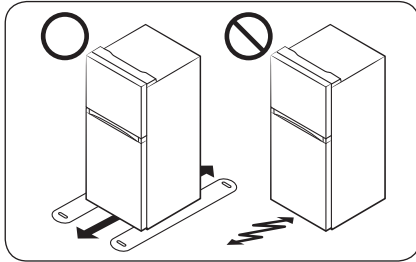

- The surface you install the refrigerator on must support a fully loaded refrigerator. (Approximately 200 lb or 90 kg.)
- To protect the floor, put a large piece of cardboard along the path to the refrigerator's final installation location.
- Once the refrigerator is in its final position, do not move it unless necessary to protect the floor. If you have to move the refrigerator, place thick paper or cloth such as old carpets along the path of movement.

# Installation

## STEP 3 Adjust the leveling legs

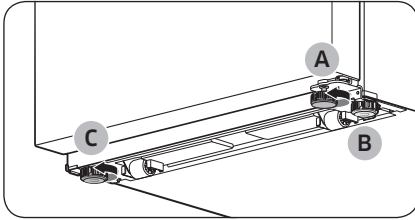

The refrigerator comes with 3 leveling legs, 1 on the door and 2 on the unit. Level the refrigerator by manually adjusting the **leveling leg (A)** on the door and the **leveling leg (C)** on the opposite side of the unit. The other **leveling leg (B)** on the unit is for stability purposes.

Turn the leveling legs clockwise to lower the position, or turn counter clockwise to raise.

### CAUTION

- In all cases including door reversal, to prevent the refrigerator from tipping, make sure the **leveling leg (A)** on the floor is on the floor and fully supporting the weight of the door.
- Using only 2 legs on the unit can cause the refrigerator to tip over.

Leave the legs at least **(A)** mm from the floor as shown.

- **(A)** 39 mm for RT18\*
- **(A)** 43 mm for RT21\*

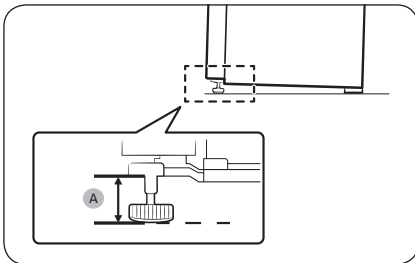



---

## STEP 4 Connect the water line (optional)

---

Connect the water line to the ice maker. For the ice maker to operate properly, a water pressure of 20-125 psi (138-862 kPa) is required. After you have connected the water line, make sure the water storage tank inside the refrigerator is properly filled.

### CAUTION

- Use the new hose-sets supplied with the appliance only. Do not re-use an old hose set.
- The water line installation is not covered by the Warranty of this product. Read carefully through these instructions to protect your property and prevent possible damage.
- Banging pipes (water banging in the pipes) can cause damage to the refrigerator, and lead to water leakage or flooding. If you encounter this problem, contact a plumber for professional assistance.
- To prevent burns and product damage, do not connect the water line to a hot water source.
- Do not install the water line in areas where temperatures fall below the freezing point.
- When using any electrical device (such as a motorized drill) during installation, be sure the device is insulated and properly grounded to prevent electric shock.
- All installations must be in accordance with local plumbing code requirements.
- The water filter must be replaced as instructed by the manufacturer or the retailer.
- To purchase additional water filters, contact the manufacturer or the retailer of the filter.

### NOTE

- You can purchase the water line installation kit from your retailer. We recommend using a kit that contains copper tubing and a 6 mm (1/4") compression nut.
- In an area with low water pressure (below 20 psi (138 kPa)), you can install a booster pump to compensate for the low pressure.





# Installation

To assemble the water line installation kit

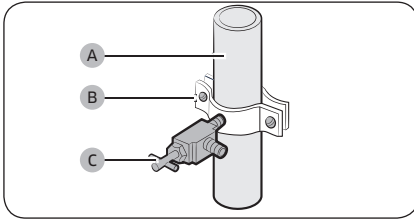

1. Shut off the main water source.
2. Insert the pipe clamp (B) and the shut-off valve (C) into the cold water line (A).

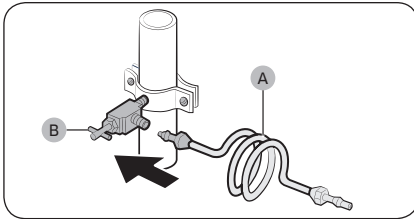

3. Connect the water line installation kit (A) to the shut-off valve (B).

To connect the water line to the refrigerator

## **WARNING**

Make sure to connect the water line only to a potable water source.

There are several items you must purchase to complete this connection. You may find these items sold as a kit at your local hardware store.

Copper Tubing	<ul style="list-style-type: none"><li>• <math>\frac{1}{4}</math>" copper tubing</li><li>• <math>\frac{1}{4}</math>" compression nut (1 pc)</li><li>• Ferrule (2 pc)</li></ul>
Plastic Tubing	<ul style="list-style-type: none"><li>• <math>\frac{1}{4}</math>" plastic tubing → Molded end (Bulb)</li></ul>

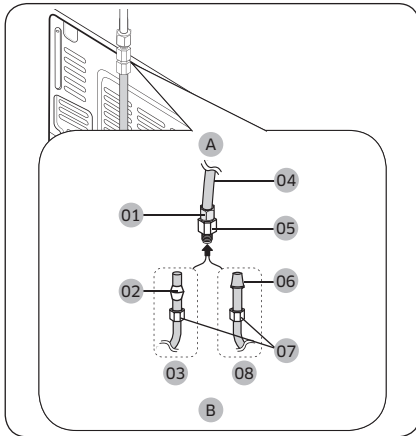

- A. Refrigerator
- B. Household water supply line

- 01 Compression nut (1/4")
- 02 Ferrule (Not supplied)
- 03 Copper tubing (Not supplied)
- 04 Plastic tubing (Assembled)
- 05 Compression fitting
- 06 Molded end (Bulb)
- 07 Compression nut (B) (1/4") (Not supplied)
- 08 Plastic tubing (A) (Not supplied)

**NOTE**

RT\*\*M6215\* models ship with parts **01** and **05** while RT\*\*M6213\* models are available with the optional Auto Ice Maker Kit.

1. Connect the household water line to the assembled compression fitting.
  - If you are using copper tubing, slip the **compression nut (B)** (not supplied) and **ferrule** (not supplied) on the copper tubing (not supplied) as shown.
  - If you are using plastic tubing (A), insert the molded end (Bulb) of the plastic tubing (A) into the compression fitting.

**CAUTION**

If you use plastic tubing, (A) do not use it without the molded end (Bulb).

2. Tighten the **compression nut (B)** onto the **compression fitting**. Do not over-tighten the **compression nut (B)**.
3. Turn the water on and check for any leakage. If you find water drops or leakage in the connection areas, turn off the main water supply. Check the connections and, if necessary, tighten.
4. After you turn on the refrigerator, let the ice maker makes ice for 1 to 2 days. Over that period of time, throw out the first 1 or 2 buckets of ice the ice maker makes to ensure all impurities have been removed from the water line.

**NOTE**

- If you have to repair or disassemble the water line, cut off 1/4" of the plastic tubing to make sure you get a snug, leak-free connection.
- Leaving the water line disconnected may cause the water valve to produce a buzzing sound over time.
- If water is not supplied to the refrigerator, make sure to turn the ice maker off.

# Installation

## Installing a Water Filter (optional)

The water filter and the water filter installation kit containing necessary parts illustrated in this section are not provided. You must purchase the water filter and the water filter installation kit at a local hardware store.

To connect to the water supply line

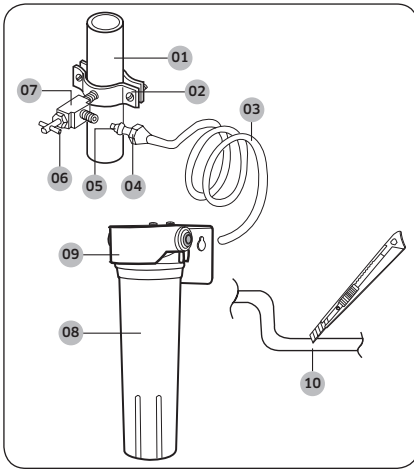

- 01 Cold water line
- 02 Pipe clamp
- 03 Plastic line
- 04 Compression nut
- 05 Compression sleeve
- 06 Packing nut
- 07 Shut off valve
- 08 Filter cartridge
- 09 Cartridge holder
- 10 Cut vertically by 90 degrees

Installation

1. Shut off the main water line and turn the ice maker off.
2. Locate the nearest cold potable water line.
3. Follow the instructions mentioned in the water filter installation kit.
4. After connecting the water line to the inlet of the cartridge holder with the plastic line fully inserted, insert and tighten the filter cartridge.
5. Turn on the water line and flush 11 liters of water (approximately 6 minutes) through the filter before use.

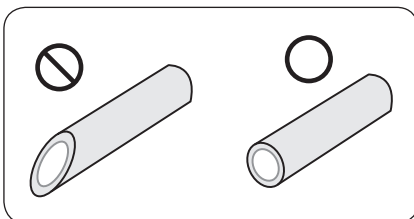

## ⚠ CAUTION

- The water line must be connected outside of the refrigerator.
- Do not use copper lines.
- If cutting the tubing for resizing, make sure the ends of the tubing are vertically clean cut.

To connect the water line to the refrigerator

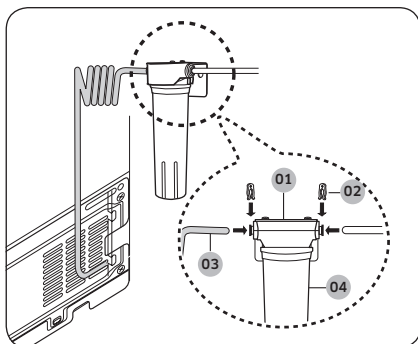

- 01 Cartridge holder
- 02 Plastic clip
- 03 Plastic line
- 04 Filter cartridge

1. Connect the plastic line from the rear of the refrigerator to the outlet of the cartridge holder until the plastic line is fully inserted.
2. Clamp both ends of the cartridge holder using the plastic clips.
3. Turn the water line on and check for leaks.

### CAUTION

- Use only potable water.
- The filter cartridge is not provided. You must purchase it at a local hardware store.
- When moving the refrigerator for line connection, use caution so that you don't step on the power cord or water line (for the ice maker).

# Installation

## STEP 5 Unpack and put accessories in place

The accessories that ship with this refrigerator are properly packed for transportation and safety reasons. Unpack those accessories and put them in place.

### Door guards

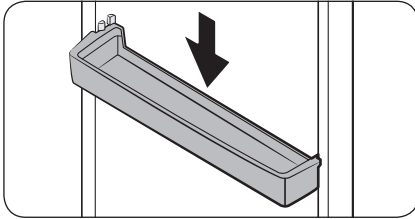

There are four door guards provided with the product. Insert two door guards each to the freezer and the fridge.

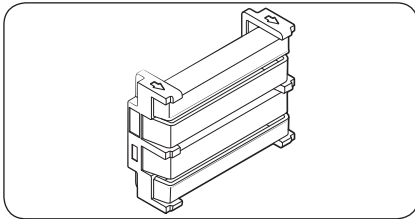

---

## STEP 6 Install the Auto Ice Maker (optional)

---

To purchase a new auto ice maker (part type : RA-TIM063PP/AA), visit the Samsung website ([www.samsung.com](http://www.samsung.com)) or contact your retailer.

Ice maker kit

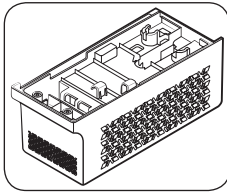

Ice maker

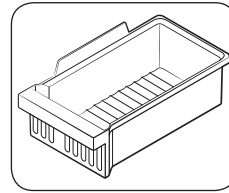

Ice bucket

Tools required (not provided)

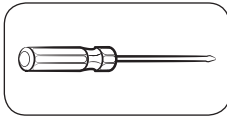

Phillips screwdriver

# Installation

To install the ice maker kit

## **WARNING**

To prevent electrical shock, make sure the refrigerator is turned off before installation.

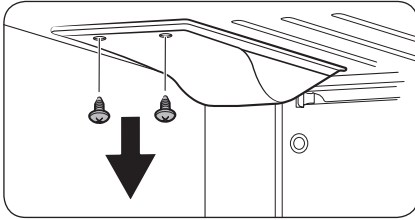

1. See the figure on the left, and then locate the cover on the inner upper corner of the main unit.

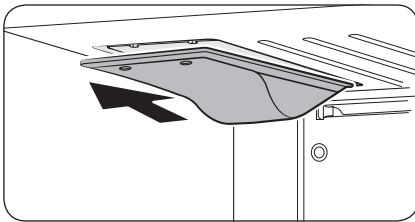

2. Remove the screws (x2) from the cover, and then remove the cover by pulling it to the front.

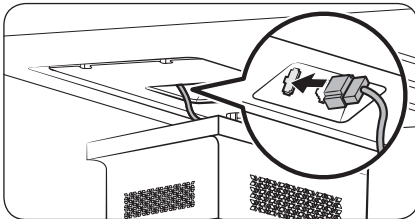

3. Connect the wire connector of the ice maker to the socket (marked in the figure) on the main unit. Make sure the connector is fully inserted to prevent system failure.

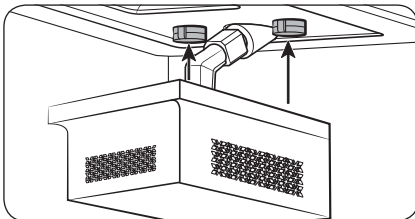

4. Insert the ice maker into the front side of the 2 grommets as shown. Then, push the ice maker inwards to the end. To prevent deviation of the ice maker, make sure the ice maker fits into position.

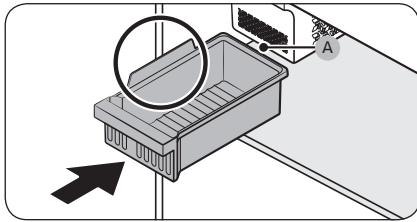
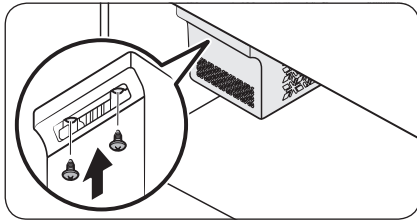
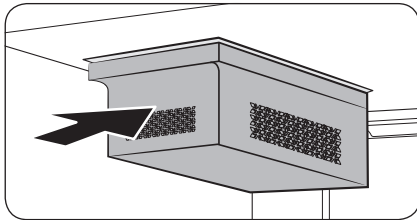

5. Tighten the provided screws (x2) to attach the ice maker firmly to the refrigerator.
  - Make sure the screw holes are aligned with each other before tightening the screws.

6. Put the **ice bucket** on the shelf as shown. By design, the **ice bucket** is supposed to sit behind the ice maker. Otherwise, the ice cubes from the ice maker will not collect in the bucket as intended.
7. When installation is complete, turn the refrigerator on, and then press **Test Switch (A)** on the ice maker to check if the ice maker operates and supplies water for the ice tray normally.

## CAUTION

- If you don't intend to use the ice maker, or if you are going for a business trip or vacation, turn off the ice maker.
- Do not turn the ice maker on without the ice bucket in place. The ice cubes produced by the ice maker will drop into and scatter through out the freezer.
- Noises may occur when the ice maker is making ice or being supplied with water, or when ice cubes drop into the ice bucket. However, this is not a system failure. When the ice bucket is full, none of these noises will occur.
- The first time you use the ice maker, or after you have replaced the water filter, the ice made by the ice maker may have a carbon residue. If this happens, discard the first full load of ice. Note that the carbon residue is harmless to humans.



# Installation

---

## STEP 7 Initial settings

---

By completing the following steps, the refrigerator should be fully functioning.

1. Plug the power cord into the wall socket to turn the refrigerator on.
2. Open the door, and check if the interior light lights up.
3. Set the temperature to the coldest setting, and wait for about an hour. Then, the freezer should be slightly chilled, and the motor should be running smoothly.
4. Wait until the refrigerator reaches the set temperature. The refrigerator is now ready for use.

## STEP 8 Final check

---

When installation is complete, confirm that:

- The refrigerator is plugged into an electrical outlet and grounded properly.
- The refrigerator is installed on a flat, level surface with a reasonable clearance from the wall or the cabinet.
- The refrigerator is level and is sitting firmly on the floor.
- The door opens and closes freely, and the interior light turns on automatically when you open the door.

# Operations

## Feature panel

### Type A

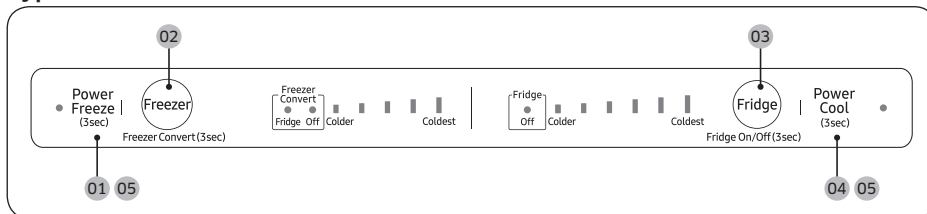

### Type B

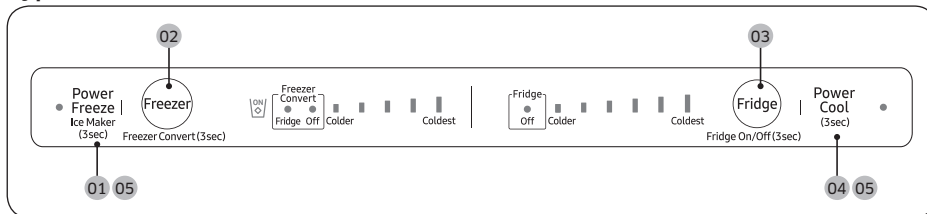

**01** Power Freeze / Ice Maker (applicable models only)

**02** Freezer / Freezer Convert

**03** Fridge / Fridge On/Off

**04** Power Cool

**05** Sabbath mode

# Operations

## 01 Power Freeze / Ice Maker (applicable models only)

<p>Power Freeze</p>	<p>Power Freeze speeds up the freezing process at maximum fan speed. The freezer keeps running at full speed for several hours and then returns to the previous temperature.</p> <ul style="list-style-type: none"> <li>To activate Power Freeze, press and hold <b>Power Freeze</b> for 3 seconds (Type A), or press and release <b>Power Freeze</b> within 3 seconds (Type B). The corresponding indicator (❄️) lights up, and the refrigerator will speed up the freezing process for you.</li> <li>For Type B, do not hold down <b>Power Freeze</b> for 3 seconds or more. This will activate the ice maker, not Power Freeze.</li> <li>To deactivate, press and hold <b>Power Freeze</b> for 3 seconds (Type A), or press and release <b>Power Freeze</b> within 3 seconds (Type B). The freezer returns to the previous temperature setting.</li> <li>To freeze large amounts of food, activate Power Freeze for at least 20 hours before putting food in the freezer.</li> <li>The freezer keeps running at full speed for 50 hours and then returns to the previous temperature.</li> </ul> <p><b>NOTE</b></p> <p>Using Power Freeze increases power consumption. Make sure you turn it off and have the Freezer return to its previous temperature if you no longer need Power Freeze on.</p>
<p>Ice Maker (applicable models only)</p>	<p>By default, the refrigerator is set to make ice with the ice maker indicator on.</p> <p>To disable this function, press and hold <b>Ice Maker</b> for 3 seconds. We recommend disabling the function in the following cases:</p> <ul style="list-style-type: none"> <li>The ice bucket is already full of ice.</li> <li>You want to decrease power consumption.</li> <li>When removing the ice maker while it is operating, the ice maker automatically turns off, and the ice maker button (holding down <b>Power Freeze</b>) will be disabled.</li> <li>If reattaching the removed ice maker while the refrigerator is on, the ice maker automatically turns on.</li> </ul>

## 02 Freezer / Freezer Convert (3 sec)

<p>Freezer</p>	<p>The <b>Freezer</b> button can be used to set the freezer temperature.</p> <p><b>CAUTION</b></p> <ul style="list-style-type: none"> <li>To prevent system failure or food spoiling, do not set the temperature to Colder in summer (when temperatures are above 95 °F (35 °C)).</li> <li>Do not store glass bottles containing liquid in the freezer. Glass bottles will crack or break into pieces when the liquid freezes.</li> </ul>
----------------	---



Freezer Convert	<p>You can use the freezer as a freezer only, set the entire refrigerator including the freezer to Fridge mode, or turn off the freezer.</p> <p>To change the default freezer mode, press and hold <b>Freezer Convert</b> for 3 seconds to enter the selection mode. Then, press <b>Freezer Convert</b> to select a desired mode.</p> <p>The mode changes in this sequence: Fridge → Off → Freezer, then back to Fridge.</p> <ul style="list-style-type: none"> <li>• If you select Fridge, the fridge indicator turns on. The freezer will operate in Fridge mode with refrigerator temperatures (above freezing). Power Freeze will be deactivated if active, and Ice On will turn off if enabled.</li> <li>• If you select Off, the Off indicator turns on. The freezer will be turned off.</li> <li>• If you switch to Fridge or Off mode, the ice maker automatically turns off after 15 seconds. Empty the ice bucket before you select these modes.</li> <li>• If you select Freezer, the freezer temperature indicators turn on and the freezer will operate as a freezer (with temperatures below freezing).</li> <li>• If you switch back to Freezer mode from Fridge or Off mode, the ice maker automatically turns on.</li> </ul> <p>Your changes will be set and activated after 10 seconds. To cancel or change the mode again, press and hold <b>Freezer Convert</b> again for 3 seconds. Then, follow the instructions above.</p> <p><b>NOTE</b></p> <ul style="list-style-type: none"> <li>• If you press and hold <b>Freezer Convert</b> for 3 seconds in other modes, the refrigerator switches to selection mode where you can press <b>Freezer Convert</b> to select a different mode.</li> <li>• When the fridge or the freezer is set to Off mode, the temperature of the fridge or the freezer remains under 59 °F (15 °C) to prevent mold and odors. The refrigerator will use less electricity.</li> <li>• The fridge and the freezer cannot be powered off independently.</li> <li>• Do not store food or beverages in the refrigerator when the refrigeration or freezer functions are set to 'Off mode'. 59 °F (15 °C) is not cool enough to prevent spoilage.</li> </ul>
-----------------	--

## WARNING

- Do not put glass bottles containing liquid in the freezer. When you cancel Freezer Convert and the freezer returns to freezer mode, the liquid in the glass bottles will freeze which can cause the glass bottles to break or burst in the freezer.
- Make sure to remove frozen foods from the freezer before you use Freezer Convert to convert the freezer to Fridge mode. Frozen foods will melt and spoil as the temperature increases.





# Operations

- Make sure to remove chilled foods from the freezer before using Freezer Convert to change the freezer to Freezer mode. Chilled foods may freeze as the temperature decreases.



## NOTE

If you want to use Freezer Convert, we strongly recommend that you use plastic containers to store food, especially vegetables.

### 03 Fridge / Fridge On/Off (3 sec)

Fridge	<p>To adjust the fridge temperature, press <b>Fridge</b> to select the corresponding temperature.</p> <p> <b>CAUTION</b></p> <ul style="list-style-type: none"> <li>• In winter, do not set the temperature control to Coldest. This may cause problems with the cooling performance.</li> <li>• In summer, do not set the temperature control to Colder. This may also cause problems with the cooling performance.</li> </ul>
Fridge On/Off	<p>Press and hold <b>Fridge</b> for 3 seconds to select Fridge On/Off. The temperature indicator will turn off and the Fridge On/Off indicator will turn on.</p> <p> <b>NOTE</b></p> <ul style="list-style-type: none"> <li>• In Fridge On/Off mode, the temperature of the fridge or freezer remains under 59 °F (15 °C) to prevent mold and odors. The refrigerator uses less electricity.</li> <li>• Do not store food or beverages in the refrigerator when the refrigeration or freezer functions are set to 'Off mode'. 59 °F (15 °C) is not cool enough to prevent spoilage.</li> </ul>

### 04 Power Cool (3 sec)

Power Cool	<p>Power Cool speeds up the cooling process at maximum fan speed. The fridge keeps running at full speed for several hours and then returns to the previous temperature.</p> <ul style="list-style-type: none"> <li>• To activate Power Cool, press and hold <b>Power Cool</b> for 3 seconds. The corresponding indicator () lights up, and the refrigerator will speed up the cooling process for you.</li> <li>• To deactivate Power Cool, press and hold <b>Power Cool</b> again for 3 seconds. The fridge returns to the previous temperature setting.</li> <li>• To cool large amounts of food completely, make sure you have activated Power Cool at least 24 hours in advance.</li> </ul> <p> <b>NOTE</b></p> <p>Using Power Cool increases power consumption. Make sure you turn it off and have the Fridge return to its previous temperature if you no longer need Power Cool on.</p>
------------	---



---

<b>Cooling Off mode</b>	<b>North American (US, Canada) Models Only</b> Cooling Off mode (also called Shop mode), is designed for use by retailers when they are displaying refrigerators on the shop floor. In Cooling Off mode, the refrigerator's fan motor and lights work normally, but the compressors do not run, and the refrigerator and freezer do not get cold. <ul style="list-style-type: none"><li>• To start Cooling Off mode, press and hold <b>Power Freeze, Freezer</b> and <b>Fridge</b> simultaneously for 5 seconds during normal operation. The refrigerator chime sounds and the temperature LEDs will light up sequentially from left LED to right LED.</li><li>• To cancel Cooling Off mode, press and hold <b>Power Freeze, Freezer</b> and <b>Fridge</b> simultaneously again for 5 seconds.</li></ul>
-------------------------	---

## 05 Sabbath mode

The Sabbath mode stays active for 85 hours once it is activated. After that, it will be deactivated automatically.

- To activate, press and hold **Power Freeze** and **Power Cool** simultaneously for 5 seconds to enter Sabbath mode. The refrigerator will operate in Sabbath mode where the buttons, display, and the room lamps are controlled by Sabbath mode.
- To deactivate, press and hold the buttons again for 5 seconds to exit Sabbath mode.

### **NOTE**

Even after the refrigerator powers off and restarts, the Sabbath mode remains active. To exit Sabbath mode, you must deactivate it.



# Operations

## Special features

Your refrigerator and its special functions may differ from the images and functions presented in this section depending on your model and country.

### Ice making (applicable models only)

Twist ice maker

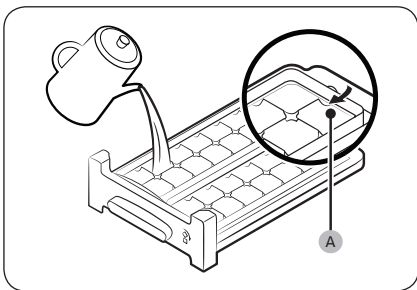

1. Open the freezer door, and slide open the ice tray.
2. Fill the tray with water up to the **maximum level (A)** marked on the inner rear of the tray.
3. Slide the tray back into position.

#### **NOTE**

The ice making time depends on your temperature settings.

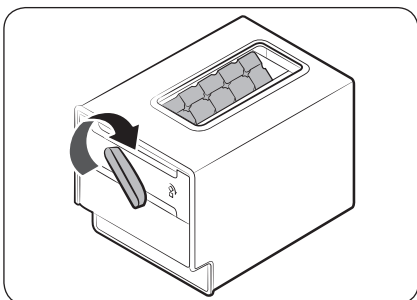

#### **NOTE**

- Make sure the ice bucket is in place under the ice tray.
- To dispense the ice cubes, turn the handle of the bin to the right to empty half of the ice cubes into the bin. Then, turn it to the left to empty the other half.
- Take out the bin by slightly twisting and pulling to the front.

---

### Auto ice maker (applicable models only)

For first-time use

- Let the ice maker make ice for 1-2 days.
- Discard the first 1-2 buckets of ice to remove impurities in the water supply system.
- When the upper ice tray is full, use the lower ice tray.

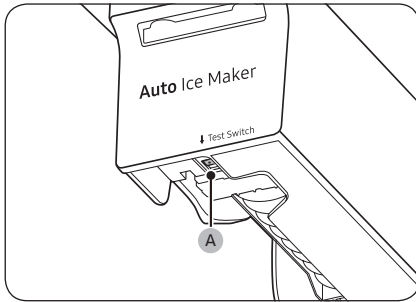

If the auto ice maker does not make ice, remove the ice bucket and press **Test Switch (A)** to check if the auto ice maker operates properly.



# Maintenance

## Door reversal (applicable models only)

### **WARNING**

- Tilting/laying the refrigerator requires minimum of 2 people.
- Disconnect power source and water line before reversing the doors.
- If the unit is allowed to lay on its back or side for more than an hour, let it stand for 15 minutes after it is returned to the upright position before plugging it in.

### Tools required (not provided)

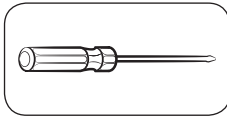

Phillips screwdriver

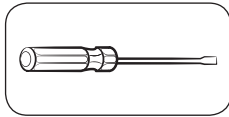

Flat-head screwdriver

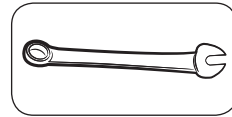

7/16" (11 mm) spanner  
(for hinge shaft)

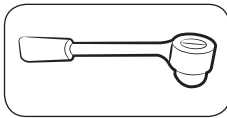

5/16" (8 mm) socket wrench  
(for bolts)

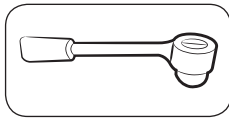

3/8" (10 mm) socket wrench  
(for bolts)

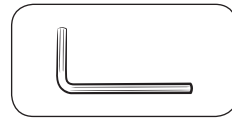

3/16" (5 mm) Allen wrench  
(for middle hinge)

### Accessories (provided)

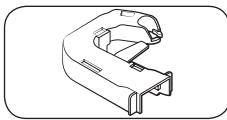

Hinge Cover (L)

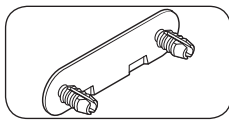

Middle-Hinge Screw cap

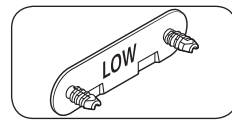

Bottom-Hinge Screw cap

### **CAUTION**

Throughout the entire reversing procedure, keep all the small parts (screws, caps, etc.) of the refrigerator away from children or infants for safety reasons.

## Step-by-step instructions

### STEP 1 Remove the doors

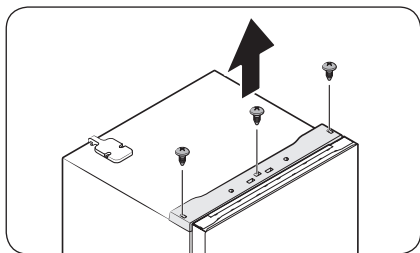

1. Use a Phillips screwdriver to loosen the screws (x3) in three holes on the **top table**. Then, gently pull out the **top table**.

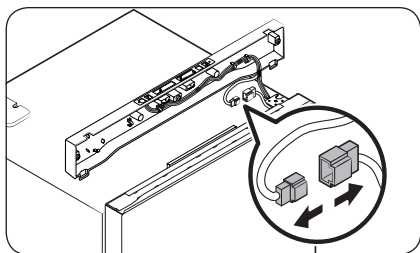

2. Decouple the **wire connectors**.

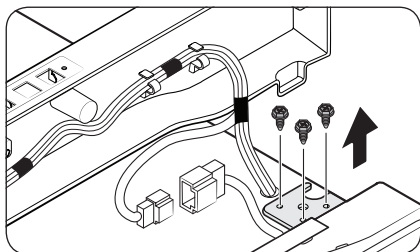

3. Loosen the bolts on the **top hinge**.

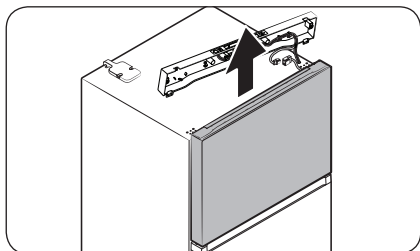

4. Gently lift up the **freezer door** to remove it.

# Maintenance

---

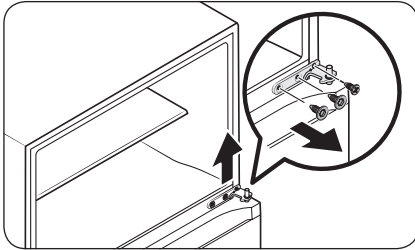

5. Use the screwdriver and the wrench to loosen the bolts and remove the **middle hinge**.

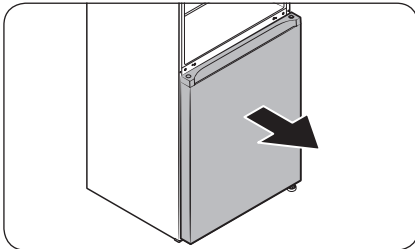

6. Gently slide the **fridge door** out of the **hinge shaft**, and then pull up to remove.

---

## STEP 2 Remove the hinge and the door shaft

---

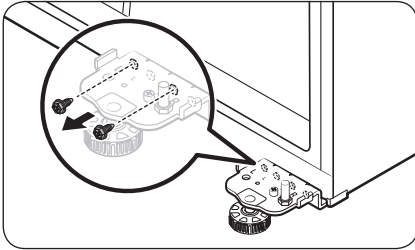

1. Use the screwdriver to remove the screw on the **bottom hinge**.

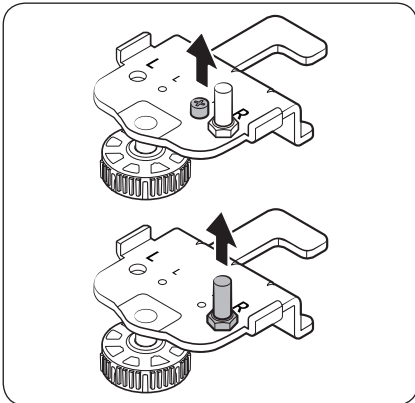

2. Use the screwdriver to remove the **hinge bolt**. Then, use the wrench to remove the **door shaft**.

# Maintenance

## STEP 3 Reverse the auto closer (freezer door only)

Now stand the refrigerator back upright with care, and then do the following.

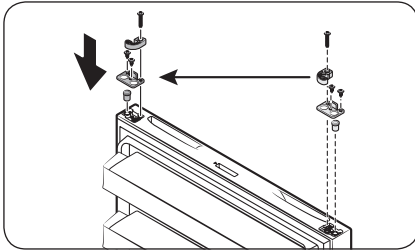

1. Remove the **auto closer** and the **stopper** from the bottom of the fridge door. Then, reinsert them on the opposite side of the fridge door as shown.

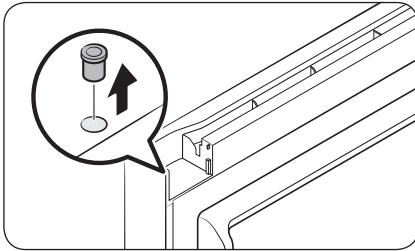

2. Use a flat-head screwdriver to remove the **hinge grommet**.

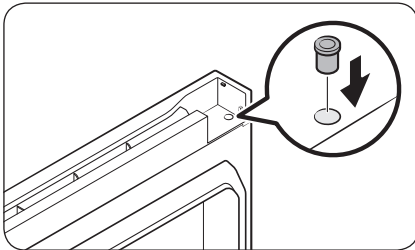

3. Reinsert the **hinge grommet** on the opposite side.

---

## STEP 4 Reverse the bar cover and the top hinge

---

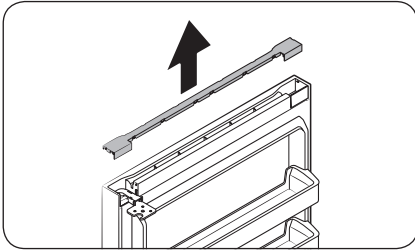

1. Pull up to remove the **bar cover** on the top of the freezer door.

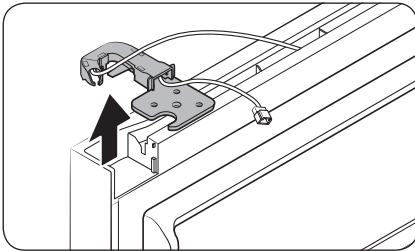

2. Remove the **top hinge** with its cover.

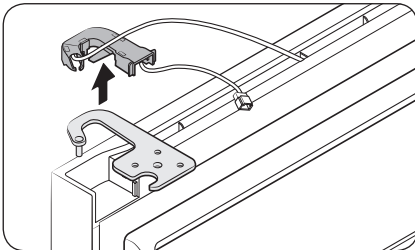

3. Separate the **top hinge** from the hinge cover.

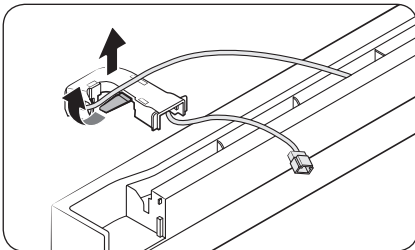

4. Arrange the door wire in the hinge cover.

# Maintenance

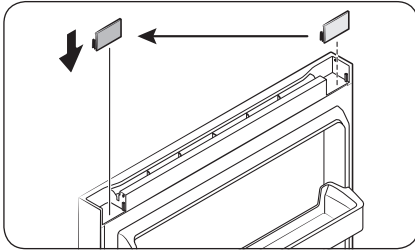

5. Remove the **cap spacer**, and then reinsert it on the opposite side.

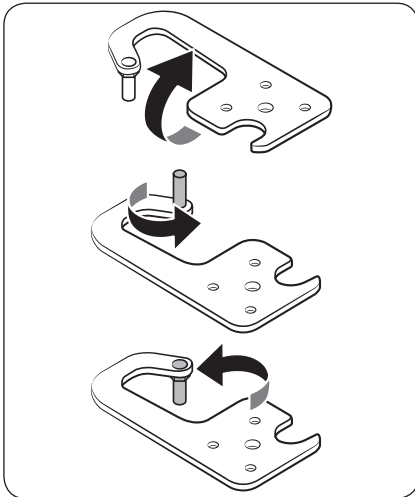

6. Remove the **door shaft** from the **top hinge**, flip it 180 degrees as shown, and then reinsert it .

---

## STEP 5 Reattach the doors on the opposite side

---

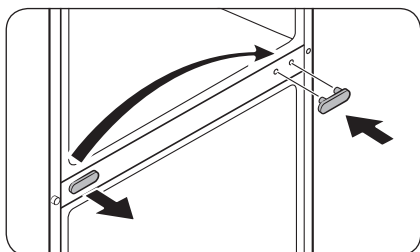

1. Use a flat-heat screwdriver to remove the **middle-hinge screw cap**, and then reinsert it on the opposite side.

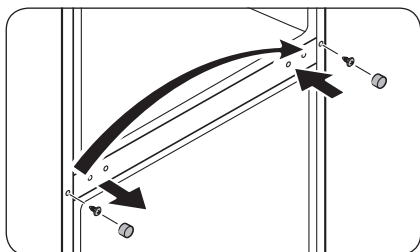

2. Use the flat-heat screwdriver to remove the **flange-screw cap** to reveal the **flange screw**. Use a Phillips screwdriver to remove the **flange screw**, and then tighten it on the opposite side. Finally, close the **flange-screw cap** on the opposite side.

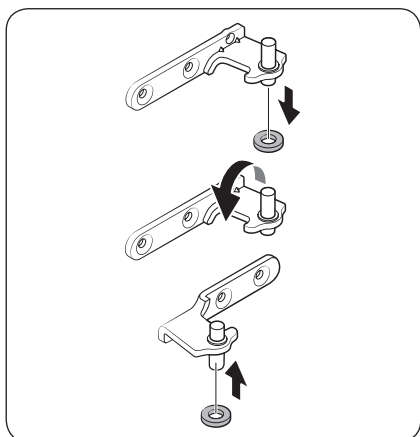

3. Remove the **grommet ring** from the **middle-hinge shaft**, and then reinsert the ring on the other side of the shaft. See the figure for visual reference.



# Maintenance

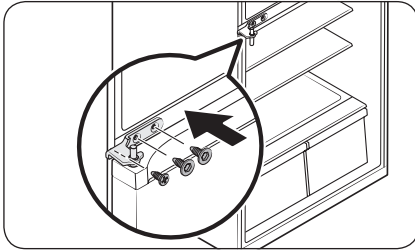

4. Reverse the **middle hinge** and insert it on the opposite side. Then, tighten the hinge with the screws.

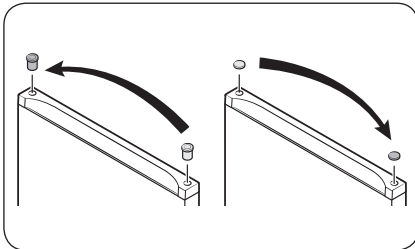

5. Use the flat-head screwdriver to remove both the **hinge grommet** on one side and the **hinge-hole cap** on the other side. Reinsert them on their respective opposite side.

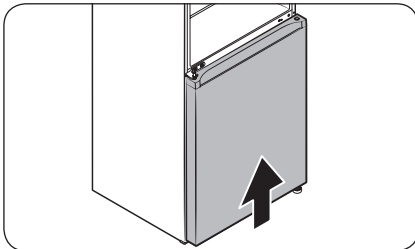

6. Gently slide the **fridge door** into the correction position so that it fits.

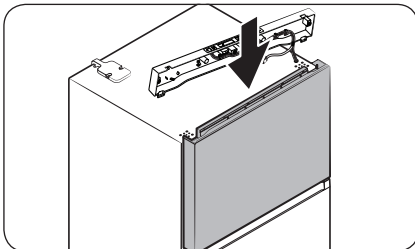

7. Gently slide the **freezer door** into the correction position so that it fits.

## STEP 6 Reverse the bottom hinge

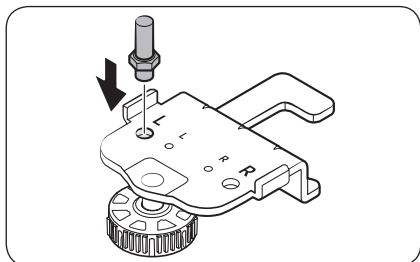

1. Insert the **door shaft** into the bottom hinge plate from the top as shown, and then tighten it until it is securely in place.

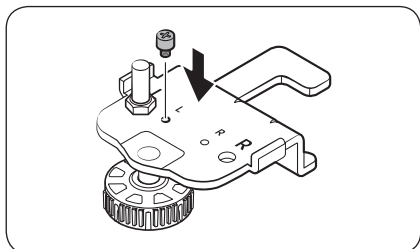

2. Insert the **hinge bolt** into the bottom hinge plate from the top as shown, and then tighten it until it is securely in place.

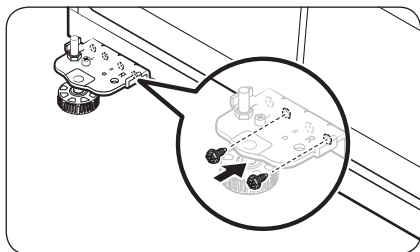

3. Position the bottom hinge plate on the opposite side, and then use two screws to secure and attach the hinge plate as shown.

# Maintenance

## STEP 7 Reattach the remaining parts

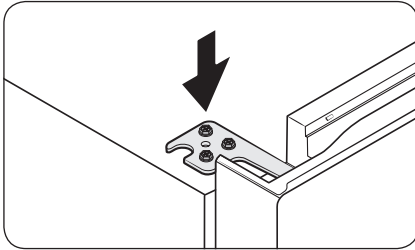

1. Insert and tighten the **top hinge** on the opposite side.

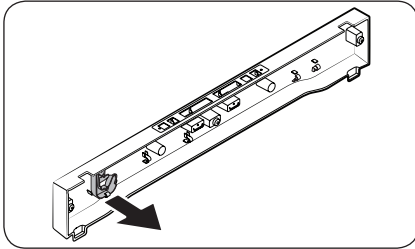

2. Detach the **hinge cover** manually from the **top table**.

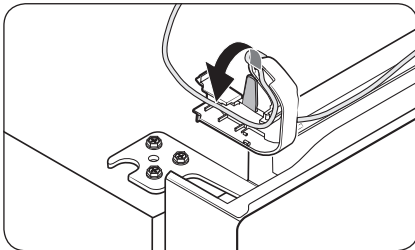

3. Arrange the **door wire** in the **hinge cover** before placing the **hinge cover** onto the **top hinge**.

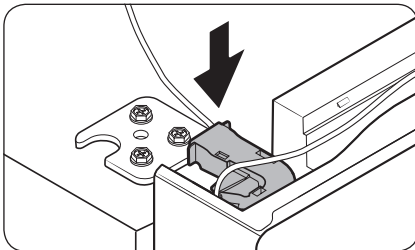

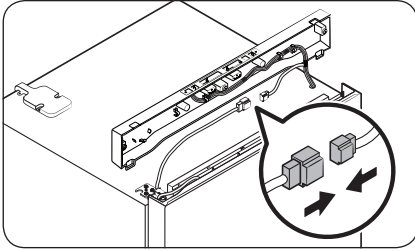

4. Connect the wire connectors.

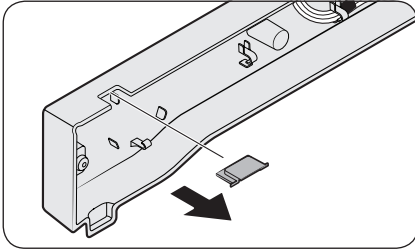

5. Remove the **hinge hole cap** from the **top table**, and then reinsert it on the opposite side.

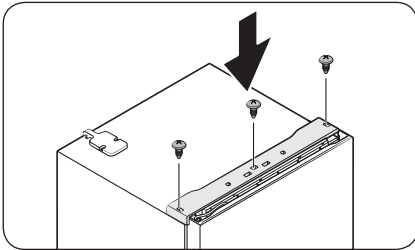
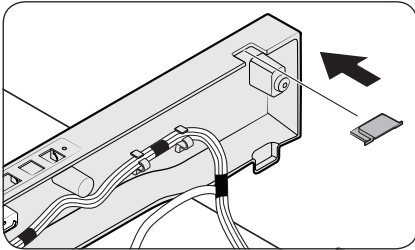

6. Insert the **top table**, and then fix it firmly to the refrigerator using the screws (x3).

# Maintenance

---

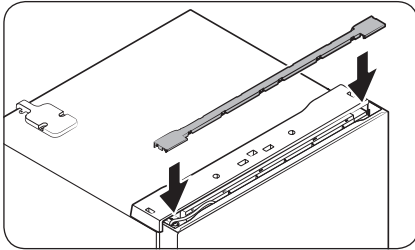

7. Insert the bar cover.

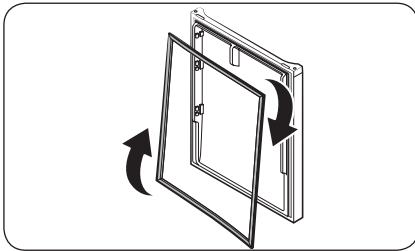

8. Remove the fridge door and freezer door gaskets. Turn them clockwise by 180 degrees, and then reattach them.

## NOTE

In the future, you might want to return the doors to their initial position (before the doors were reversed). In that case, refer to the instructions on the previous pages, but switch the doors, hinges, and covers back to their initial positions.

---

## Handle and care

---

### Shelves (fridge/freezer)

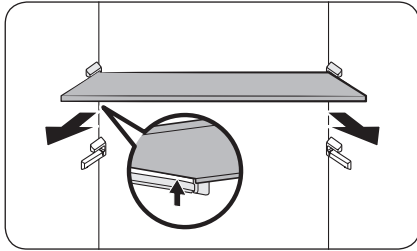

To remove the shelf, hold it with both hands and lift to release from the rear hooks. Then, pull it halfway to the front.

### Fresh room

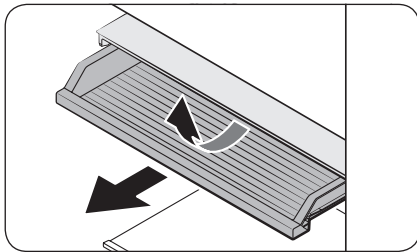

Slide out the sliding shelf of the Fresh room.

### Vegetable drawers

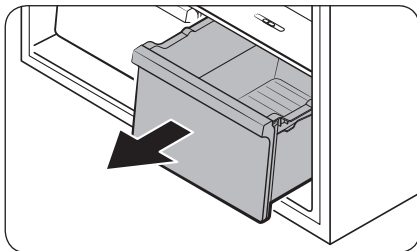

Gently lift up the front of the drawer, and then slide it out.

# Maintenance

## Vegetable shelf

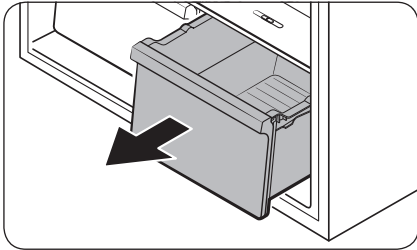

1. Gently lift up the front of the drawer, and then slide it out.

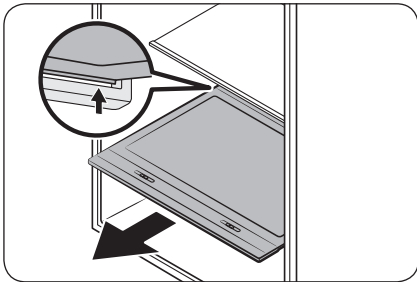

2. Hold the vegetable shelf with both hands, and then slide it out.

## Door shelves

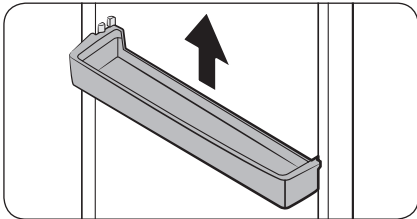

Lift up the door shelf slightly, and then pull it out .

### **CAUTION**

To prevent accidents, empty the door guards before removing.

---

## Cleaning

---

Regularly use a dry cloth to remove all foreign substances such as dust or water from the power plug terminals and contact points.

1. Unplug the power cord of the refrigerator.
2. Use a moistened, soft, lint-free cloth or paper towel to clean the refrigerator's interior and exterior.
3. When done, use a dry cloth or paper towel to dry the refrigerator well.
4. Plug in the power cord of the refrigerator to turn the refrigerator on.

### NOTE

If you have removed any removable parts such as shelves for cleaning, refer to the overall layout in the **Refrigerator at a glance** section to make sure you have re-inserted them correctly.

### WARNING

- Do not use benzene, thinner, home/car detergent, or Clorox™ to clean your refrigerator. They may damage the surface of the refrigerator and cause a fire.
- Do not spray water onto the refrigerator. This may cause electric shock.

## Replacement

---

### Lamps

The lamps are not user-serviceable. To replace the lamps of the refrigerator, contact a local Samsung service center.



# Troubleshooting

If you encounter a problem with the refrigerator, first check the tables starting below, and then try the suggested solutions. If none of the suggested solutions resolve your problem, please visit our website at [www.samsung.com](http://www.samsung.com) or call Samsung Customer Care at 1-800-SAMSUNG (726-7864).

## General

### Temperature

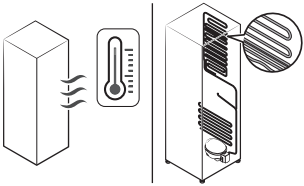
Symptom	Possible causes	Solution
Fridge/freezer does not operate. Fridge/freezer temperature is warm.	<ul style="list-style-type: none"> <li>Power cord is not plugged in properly.</li> </ul>	<ul style="list-style-type: none"> <li>Properly plug in the power cord.</li> </ul>
	<ul style="list-style-type: none"> <li>Temperature control is not set correctly.</li> </ul>	<ul style="list-style-type: none"> <li>Set the temperature lower.</li> </ul>
	<ul style="list-style-type: none"> <li>Refrigerator is located near a heat source or in direct sunlight.</li> </ul>	<ul style="list-style-type: none"> <li>Keep the refrigerator away from direct sunlight or a heat source.</li> </ul>
	<ul style="list-style-type: none"> <li>Not enough clearance between refrigerator and sides/rear.</li> </ul>	<ul style="list-style-type: none"> <li>We recommend that the gap between the refrigerator and nearby walls (or cabinets) is more than 50 mm.</li> </ul>
	<ul style="list-style-type: none"> <li>The refrigerator is overloaded. Food is blocking the refrigerator vents.</li> </ul>	<ul style="list-style-type: none"> <li>Do not overload the refrigerator. Do not allow food to block ventilation.</li> </ul>
Fridge/freezer is over-cooling.	<ul style="list-style-type: none"> <li>Temperature control is not set correctly.</li> </ul>	<ul style="list-style-type: none"> <li>Set the temperature higher.</li> </ul>
Interior wall is hot.	<ul style="list-style-type: none"> <li>Refrigerator has heat-proof piping in the interior wall.</li> </ul>	<ul style="list-style-type: none"> <li>To prevent condensation from forming, the refrigerator has heat-proof piping in the front corners. If the ambient temperature rises, this equipment may not work effectively. This is not a system failure.</li> </ul> 

## Odors

Symptom	Possible causes	Solution
Refrigerator has odors.	• Spoiled food.	• Clean the refrigerator and remove any spoiled food.
	• Food with strong odors.	• Make sure strong smelling food is wrapped airtight.

## Frost

Symptom	Possible causes	Solution
Frost around the vents.	• Food is blocking the vents.	• Make sure no food blocks the refrigerator vents.
Frost on interior walls.	• Door is not closed properly.	• Make sure food does not block the door. Clean the door gasket.
Fruits or vegetables are frozen.	• Fruits or vegetables are stored in the Fresh/Chef Zone.	• The Fresh/Chef Zone is only for meat/fish.

## Condensation

Symptom	Possible causes	Solution
Condensation forms on the interior walls.	• If door is left open, moisture enters the refrigerator.	• Remove the moisture and do not leave the door open for extended periods of time or open the door frequently.
	• Food with high moisture content.	• Make sure food is wrapped airtight.

# Troubleshooting

## Auto Ice Maker

Symptom	Possible causes	Solution
The ice maker does not produce ice.	<ul style="list-style-type: none"><li>The freezer room is not cold enough.</li></ul>	<ul style="list-style-type: none"><li>Make sure the cold air outlet is not clogged.</li></ul>
	<ul style="list-style-type: none"><li>The ice maker is turned off.</li></ul>	<ul style="list-style-type: none"><li>Make sure the ice maker is turned on. Press and hold <b>Power Freeze</b> for 3 seconds, and check if the corresponding indicator turns on.</li></ul>
	<ul style="list-style-type: none"><li>The wire connector of the ice maker is not connected properly.</li></ul>	<ul style="list-style-type: none"><li>Make sure the wire connector from the wire housing is connected properly.</li></ul>
	<ul style="list-style-type: none"><li>The water line flowing to the ice maker is bent or kinked.</li></ul>	<ul style="list-style-type: none"><li>Make sure the water line in the rear of the refrigerator is not bent or kinked.</li></ul>

---

## Do you hear abnormal sounds from the refrigerator?

---

Before calling for service, review the information below. Note that you will be charged for any service calls related to normal operating sounds in which no defects were found. If you have any questions about sounds your refrigerator is making, please call Samsung Customer Care at 1-800-SAMSUNG (726-7864).

### These sounds are normal.

- When starting or ending an operation, the refrigerator may make sounds similar to a car engine ignition. As the operation stabilizes, the sounds will decrease.

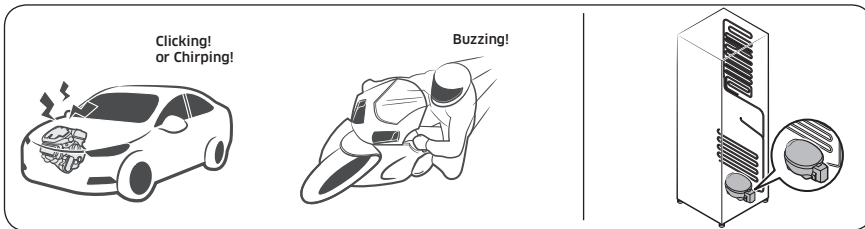

- While the fan is operating, these sounds may occur. When the refrigerator reaches the set temperature, no fan sound will occur.



# Troubleshooting

- During a defrost cycle, water may drip on the defrost heater, causing sizzling sounds.



- As the refrigerator cools or freezes, refrigerant gas moves through sealed pipes, causing bubbling sounds.

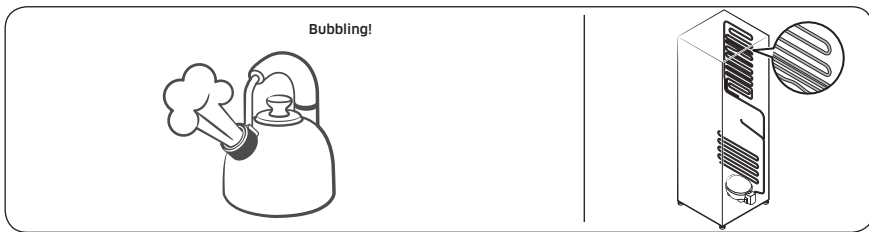

- As the refrigerator temperature increases or decreases, plastic parts contract and expand, creating knocking noises. These noises occur during the defrosting cycle or when electronic parts are working.

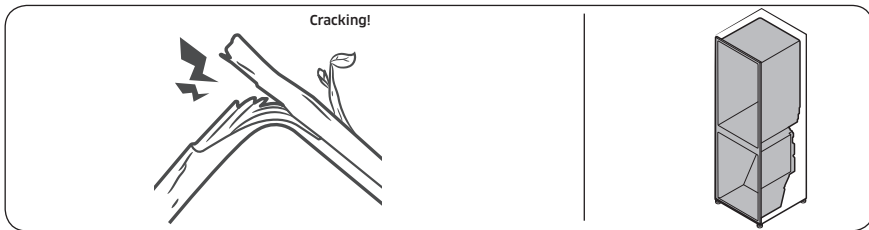

- For ice maker models: When the water valve opens to fill the ice maker, buzzing sounds may occur.
- Due to pressure equalizing when you open and close the refrigerator door, whooshing sounds may occur.

# LIMITED WARRANTY (U.S.A.)

---

## SAMSUNG REFRIGERATOR

---

### LIMITED WARRANTY TO ORIGINAL CONSUMER PURCHASER WITH PROOF OF PURCHASE

This SAMSUNG brand product, as supplied and distributed by Samsung Electronics America, Inc. (SAMSUNG) and delivered new, in the original carton to the original consumer purchaser, is warranted by SAMSUNG against manufacturing defects in materials or workmanship for the limited warranty period of:

**One (1) year parts and labor**

**Five (5) years parts and labor on Sealed Refrigeration System Only (Compressor, Evaporator, Condenser, Drier, and Connecting Tubing)**

**Ten (10) years part and Five (5) years labor on Digital Inverter Compressor Only**

This limited warranty is valid only on products purchased and used in the United States that have been installed, operated, and maintained according to the instructions attached to or furnished with the product. To receive warranty service, the purchaser must contact SAMSUNG at the address or phone number provided below for problem determination and service procedures. Warranty service can only be performed by a SAMSUNG authorized service center. The original dated bill of sale must be presented upon request as proof of purchase to SAMSUNG or SAMSUNG's authorized service center to receive warranty service.

SAMSUNG will provide in-home service within the contiguous United States during the warranty period at no charge, subject to availability of SAMSUNG authorized servicers within the customer's geographic area. If in-home service is not available, SAMSUNG may elect, at its option, to provide transportation of the product to and from an authorized service center. If the product is located in an area where service by a SAMSUNG authorized servicer is not available, you may be responsible for a trip charge or required to bring the product to a SAMSUNG authorized service center for service.

To receive in-home service, product must be unobstructed and accessible to the service agent.

During the applicable warranty period, a product will be repaired, replaced, or the purchase price refunded, at the sole option of SAMSUNG. SAMSUNG may use new or reconditioned parts in repairing a product, or replace the product with a new or reconditioned product. Replacement parts and products are warranted for the remaining portion of the original product's warranty or ninety (90) days, whichever is longer. All replaced parts and products are the property of SAMSUNG and you must return them to SAMSUNG.

## LIMITED WARRANTY (U.S.A.)

---

This limited warranty covers manufacturing defects in materials or workmanship encountered in normal household, noncommercial use of this product and shall not cover the following: damage that occurs in shipment, delivery, installation, and uses for which this product was not intended; damage caused by unauthorized modification or alteration of the product; product where the original factory serial numbers have been removed, defaced, changed in any way, or cannot be readily determined; cosmetic damage including scratches, dents, chips, and other damage to the product's finishes; damage caused by abuse, misuse, pest infestations, accident, fire, floods, or other acts of nature or God; damage caused by use of equipment, utilities, services, parts, supplies, accessories, applications, installations, repairs, external wiring or connectors not supplied or authorized by SAMSUNG; damage caused by incorrect electrical line current, voltage, fluctuations and surges; damage caused by failure to operate and maintain the product according to instructions; in-home instruction on how to use your product; and service to correct installation not in accordance with electrical or plumbing codes or correction of household electrical or plumbing (i.e., house wiring, fuses, or water inlet hoses). The cost of repair or replacement under these excluded circumstances shall be the customer's responsibility.

Visits by an authorized servicer to explain product functions, maintenance or installation are not covered by this limited warranty. Please contact SAMSUNG at the number below for assistance with any of these issues.

### EXCLUSION OF IMPLIED WARRANTIES

IMPLIED WARRANTIES, INCLUDING THE IMPLIED WARRANTIES OF MERCHANTABILITY OR FITNESS FOR A PARTICULAR PURPOSE, ARE LIMITED TO ONE YEAR OR THE SHORTEST PERIOD ALLOWED BY LAW. Some states do not allow limitations on how long an implied warranty lasts, so the above limitations or exclusions may not apply to you. This warranty gives you specific rights, and you may also have other rights, which vary from state to state.

---

## LIMITATION OF REMEDIES

YOUR SOLE AND EXCLUSIVE REMEDY IS PRODUCT REPAIR, PRODUCT REPLACEMENT, OR REFUND OF THE PURCHASE PRICE AT SAMSUNG'S OPTION, AS PROVIDED IN THIS LIMITED WARRANTY. SAMSUNG SHALL NOT BE LIABLE FOR SPECIAL, INCIDENTAL OR CONSEQUENTIAL DAMAGES, INCLUDING BUT NOT LIMITED TO TIME AWAY FROM WORK, HOTELS AND/OR RESTAURANT MEALS, REMODELING EXPENSES, LOSS OF REVENUE OR PROFITS, FAILURE TO REALIZE SAVINGS OR OTHER BENEFITS REGARDLESS OF THE LEGAL THEORY ON WHICH THE CLAIM IS BASED, AND EVEN IF SAMSUNG HAS BEEN ADVISED OF THE POSSIBILITY OF SUCH DAMAGES. Some states do not allow exclusion or limitation of incidental or consequential damages, so the above limitations or exclusions may not apply to you. This warranty gives you specific rights, and you may also have other rights, which vary from state to state.

SAMSUNG does not warrant uninterrupted or error-free operation of the product. No warranty or guarantee given by any other person, firm, or corporation with respect to this product shall be binding on SAMSUNG.

To obtain warranty service, please contact SAMSUNG at:

Samsung Electronics America, Inc.  
85 Challenger Road  
Ridgefield Park, NJ 07660  
1-800-SAMSUNG (726-7864)  
[www.samsung.com/us/support](http://www.samsung.com/us/support)



# Warranty Information (CANADA)

---

## If your refrigerator needs service

---

Do not hesitate to call any Samsung Authorized Service Center nearby giving them your name, address and telephone number if your product is not functioning properly.

## Limited Warranty for Original Purchaser

---

This Samsung product is warranted by Samsung Electronics Canada Inc. (hereafter referred to as SECA) against manufacturing defects in material or workmanship for the following periods:

Labor : 1 year (in-home)

Parts : 1 year

Inverter Compressor : 10 years (Part only)

SECA further warrants that if this product fails to operate properly within the specified warranty period and the failure is due to improper workmanship or defective material, SECA will repair or replace the product at its option. In-home service is not available in all areas. Contact us to find out if in-home service is currently available in your area by using the contact information at the back of this warranty.

All warranty repairs or part replacements must be performed by a SECA Authorized Service Center. (To find the nearest SECA Service Center, call 1-800-SAMSUNG (7267864) or visit our web site at [www.samsung.com/ca](http://www.samsung.com/ca))

---

## Obligation to the Original Owner

---

The original dated sales receipt must be retained by the customer and is the only acceptable proof of purchase. It must be presented to a SECA Authorized Service Center at the time service is requested before warranty services are rendered. On all carry-in models, transportation to and from the Authorized Service Center is the responsibility of the customer.

## Exclusions of the Warranty

---

This warranty does not cover damage due to accident, fire, flood, and/or other Acts of God, misuse, incorrect line voltage, improper installation, improper or unauthorized repairs, commercial use, or damage that occurs during shipping. Customer adjustments which are explained in this owners manual are not covered under the terms of this warranty. This warranty will automatically be voided for any unit found with a missing or altered serial number. This warranty is valid only on products purchased and used in Canada.

### SAMSUNG CUSTOMER CARE CENTER

Samsung Electronics Canada Inc.  
2050 Derry Road West  
Mississauga, Ontario L5N 0B9  
Canada

1-800-SAMSUNG (726-7864)  
[www.samsung.com/ca/support](http://www.samsung.com/ca/support) (English)  
[www.samsung.com/ca\\_fr/support](http://www.samsung.com/ca_fr/support) (French)

# Memo

---

# Memo

---



Scan the QR code\* or visit  
[www.samsung.com/spsn](http://www.samsung.com/spsn)  
to view our helpful  
How-to Videos and Live Shows

\* Requires reader to be installed on your  
smartphone

Scan this with your smartphone

## Contact SAMSUNG WORLD WIDE

If you have any questions or comments relating to Samsung products, please contact the SAMSUNG Customer Care Center.

Country	Contact Center	Web Site
U.S.A	1-800-SAMSUNG (726-7864) 1-844-SAM-PAYS (726-7297)	<a href="http://www.samsung.com/us/support">www.samsung.com/us/support</a>
CANADA	1-800-SAMSUNG(726-7864) 1-844-SAM-PAYS (726-7297)	<a href="http://www.samsung.com/ca/support">www.samsung.com/ca/support</a> (English) <a href="http://www.samsung.com/ca_fr/support">www.samsung.com/ca_fr/support</a> (French)



DA68-03570A-14



# Refrigerador

## Manual del usuario

RT18M\*\*\*\*\*/RT21M\*\*\*\*\*

Electrodoméstico independiente

**SAMSUNG**

# Contenido

---

<b>Información sobre seguridad</b>	<b>3</b>
Símbolos y advertencias de seguridad importantes:	4
Advertencia sobre la State of California Proposition 65	4
Señales de advertencia importantes para el transporte y el emplazamiento	4
Advertencias muy importantes para la instalación	5
Precauciones para la instalación	7
Advertencias muy importantes para el uso	7
Precauciones de uso	10
Precauciones para la limpieza	11
Advertencias muy importantes para la eliminación de residuos	12
Este electrodoméstico está diseñado para uso doméstico y en lugares como	13
Recomendaciones adicionales para el uso adecuado	13
<b>Instalación</b>	<b>14</b>
Descripción breve del refrigerador	14
Instalación paso a paso	15
<b>Funcionamiento</b>	<b>29</b>
Panel de funciones	29
Funciones especiales	36
<b>Mantenimiento</b>	<b>38</b>
Inversión de la puerta (solo para los modelos correspondientes)	38
Manipulación y cuidado	51
Limpieza	53
Reemplazo	53
<b>Solución de problemas</b>	<b>54</b>
General	54
¿Se oyen ruidos anómalos procedentes del refrigerador?	57
<b>GARANTÍA LIMITADA (EE.UU.)</b>	<b>59</b>
REFRIGERADOR SAMSUNG	59

# Información sobre seguridad

- Antes de utilizar su nuevo refrigerador Samsung, lea detenidamente este manual a fin de aprender a usar las funciones que ofrece de manera segura y eficiente.
- Este electrodoméstico no debe ser utilizado por personas (incluidos niños) con capacidades mentales, sensoriales o físicas reducidas, o por personas que carezcan de experiencia y de conocimientos, a menos que se encuentren bajo supervisión o hayan recibido las instrucciones de uso por parte de un responsable de su seguridad. Se deberá vigilar a los niños para asegurarse de que no jueguen con el electrodoméstico.
- Este aparato lo pueden utilizar niños mayores de 8 años y personas con las capacidades físicas, sensoriales o mentales reducidas, o faltas de conocimiento y experiencia, con la vigilancia adecuada o si han recibido la formación pertinente. No deje que los niños jueguen con el aparato. Los niños no deben efectuar tareas de limpieza ni de mantenimiento sin vigilancia.
- Las Instrucciones y Advertencias de Seguridad Importantes en este manual no cubren todas las condiciones y situaciones posibles que podrían ocurrir. Es su responsabilidad utilizar el sentido común, la precaución y el cuidado para la instalación, el mantenimiento y la operación del electrodoméstico.
- Debido a que las siguientes instrucciones operativas abarcan diversos modelos, las características de su refrigerador pueden diferir levemente de aquellas descritas en este manual y no todas las señales de advertencia pueden ser aplicables. Si tiene una consulta o inquietud, deberá contactar al centro de servicios más cercano u obtener ayuda e información en línea en el sitio [www.samsung.com](http://www.samsung.com).
- Si el refrigerante sale por los tubos, este podría incendiarse o dañar los ojos. Si hay pérdida de refrigerante del tubo, manténgalo alejado de las llamas, aparte cualquier material inflamable del producto y ventile la habitación inmediatamente.
  - No seguir esta recomendación puede causar riesgos de incendio o explosión.
- Es peligroso que una persona que no sea un técnico de servicio autorizado realice tareas de reparación en este aparato.



**Advertencia: riesgo de incendio/materiales inflamables**



# Información sobre seguridad

## ADVERTENCIA

- Se utiliza R-600a como refrigerante. Este producto contiene gas inflamable (Refrigerante R-600a), comuníquese con las autoridades locales para desechar este producto en forma segura.
- Para evitar la creación de una mezcla de gas-aire inflamable en caso de una pérdida en el circuito del refrigerante, el tamaño del lugar en el que se coloca el refrigerador depende de la cantidad de refrigerante utilizado. El lugar debe tener 35.3 ft<sup>3</sup> por cada 8 g de refrigerante R-600a en el electrodoméstico.
- La ubicación de instalación no debe estar expuesta a la luz solar directa ni cerca de ningún electrodoméstico o fuente de calor, tales como estufas, hornos u hornillas, radiadores, etc.
- Si coloca dos productos uno junto al otro, por razones de seguridad, asegúrese de utilizar productos certificados en atmósferas de gas explosivos.
- Nunca debe poner en marcha un electrodoméstico que presente signos de haber sido dañado. Si tiene alguna inquietud, consulte a su distribuidor.

## Símbolos y advertencias de seguridad importantes:

### ADVERTENCIA

Riesgos o prácticas inseguras que pueden causar graves lesiones personales o incluso la muerte.

### PRECAUCIÓN

Riesgos o prácticas inseguras que pueden causar lesiones personales leves o daños materiales.

Estas señales de advertencia se incluyen aquí para evitar que usted o terceros sufran lesiones. Sígalas atentamente.

Después de leer esta sección, consérvela en un lugar seguro para referencia futura.

## Advertencia sobre la State of California Proposition 65

### ADVERTENCIA

Cáncer y Daño Reproductivo - [www.P65Warnings.ca.gov](http://www.P65Warnings.ca.gov).

## Señales de advertencia importantes para el transporte y el emplazamiento

### ADVERTENCIA

- Al transportar e instalar el electrodoméstico deberá tener cuidado de no dañar ninguna de las piezas del circuito del refrigerante.
  - La pérdida de refrigerante del tubo podría incendiarse o dañar los ojos. Si se detecta una fuga, manténgalo alejado de las llamas o de posibles fuentes de inflamación y ventíle durante varios minutos el ambiente en el que se encuentra la unidad.

- El electrodoméstico contiene una pequeña cantidad de refrigerante de isobutano (R-600a), un gas natural con alta compatibilidad ambiental que, no obstante, también es combustible. Al transportar e instalar el electrodoméstico deberá tener cuidado de no dañar ninguna de las piezas del circuito del refrigerante.

## Advertencias muy importantes para la instalación

### ADVERTENCIA

- No instale el refrigerador en un lugar húmedo o donde pueda entrar en contacto con agua.
  - El aislamiento deficiente de las piezas eléctricas puede provocar una descarga eléctrica o un incendio.
- No exponga este refrigerador a la luz solar directa ni al calor de estufas, calefactores u otros electrodomésticos.
- No enchufe varios electrodomésticos en la misma toma múltiple. El refrigerador debe conectarse siempre a un tomacorriente individual cuyo voltaje nominal coincida con el que se especifica en la placa de voltaje del refrigerador.
  - Así se obtiene el mejor desempeño y también se evita que se sobrecarguen los circuitos del cableado de la casa, lo cual podría provocar un riesgo de incendio a causa del recalentamiento de los cables.
- Si el tomacorriente está flojo, no conecte el enchufe.
  - Existe el riesgo de que se produzca una descarga eléctrica o un incendio.
- No utilice un cable de alimentación que esté dañado o gastado en su extensión o en cualquiera de los extremos.
- No doble excesivamente el cable de alimentación ni coloque objetos pesados sobre él.
- No tire del cable de alimentación ni lo doble excesivamente.
- No retuerza ni amarre el cable de alimentación.
- No coloque el cable de alimentación sobre un objeto metálico; no coloque sobre él ningún objeto pesado; no lo coloque entre objetos ni lo empuje hacia el espacio que hay detrás del electrodoméstico.
- Al mover el refrigerador, tenga cuidado de no enroscar ni dañar el cable de alimentación.
  - Esto podría causar una descarga eléctrica o un incendio.
- Nunca desenchufe el refrigerador jalando el cable de alimentación. Siempre sostenga el enchufe con firmeza y jale para extraerlo del tomacorriente.
  - Los daños al cable pueden provocar un cortocircuito, un incendio o una descarga eléctrica.
- No almacene sustancias explosivas como latas de aerosoles con gases propelentes inflamables en este electrodoméstico.
- No instale este electrodoméstico cerca de calefactores o materiales inflamables.
- No instale este electrodoméstico en un lugar donde pueda haber fugas de gas.
  - Esto podría causar una descarga eléctrica o un incendio.
- Antes de usarse, el refrigerador debe ubicarse e instalarse de manera apropiada de acuerdo con las instrucciones de este manual.
- Conecte el enchufe en la posición correcta con el cable colgando hacia abajo.
  - Si conecta el enchufe al revés, el cable puede cortarse y provocar un incendio o una descarga eléctrica.
- Asegúrese de que el enchufe no esté aplastado ni haya sido dañado por la parte posterior del refrigerador.



# Información sobre seguridad

- Mantenga los materiales de empaque fuera del alcance de los niños.
  - Existe el riesgo de muerte por asfixia si un niño se coloca los materiales de empaque en la cabeza.
- El electrodoméstico debe colocarse de manera tal que se pueda acceder al enchufe después de la instalación.
  - No seguir esta recomendación puede causar una descarga eléctrica o un incendio debido a una fuga de electricidad.
- No instale este electrodoméstico en un lugar húmedo, engrasado o sucio, ni en una ubicación expuesta directamente a la luz del sol o al agua (lluvia).
  - El aislamiento deteriorado de las piezas eléctricas puede provocar una descarga eléctrica o un incendio.
- Si el refrigerador tiene polvo o agua, desenchúfelo y comuníquese con el Centro de Servicio de Samsung Electronics.
  - Si no lo hace, existe el riesgo de que se produzca un incendio.
- No se pare sobre el electrodoméstico ni le coloque objetos encima (tales como ropa, velas o cigarrillos encendidos, platos, productos químicos, objetos metálicos, etc.).
  - Esto podría causar una descarga eléctrica, un incendio, problemas con el producto o lesiones.
- Es necesario quitar toda la película plástica protectora antes de enchufar el producto por primera vez.
- Se deberá vigilar a los niños para asegurarse de que no jueguen con los anillos elásticos utilizados para el ajuste de la puerta o con las grapas del tubo de agua.
  - Existe riesgo de muerte por asfixia si un niño se traga un anillo elástico o una grapa del tubo de agua. Mantenga los anillos elásticos y las grapas del tubo de agua fuera del alcance de los niños.
- El refrigerador debe estar conectado a tierra de manera segura.
  - Siempre asegúrese de haber conectado el refrigerador a tierra antes de intentar examinar o reparar alguna pieza. Las fugas de energía pueden provocar una descarga eléctrica grave.
- Nunca utilice como conexión a tierra tubos de gas, líneas telefónicas ni otras posibles fuentes de atracción de rayos.
  - El refrigerador debe estar conectado a tierra para evitar cualquier fuga de energía o descarga eléctrica provocada por fugas de corriente del refrigerador.
  - Esto podría causar descargas eléctricas, incendios, explosiones o problemas con el producto.
  - El uso inapropiado de la conexión a tierra puede traer como consecuencia un riesgo de descarga eléctrica. Si necesita usar un cable de extensión, use solo uno de tres hilos con un enchufe que tenga una tercera punta para el polo a tierra; la toma de corriente deberá tener 3 ranuras para adaptarse al enchufe del electrodoméstico. La potencia indicada en el cable de extensión debe ser CA 115-120 V, 10 A o superior. Si se utiliza un adaptador de tierra, asegúrese de que el receptáculo esté conectado correctamente a tierra.
- Conecte bien el enchufe a la toma de pared. No utilice enchufes o cables de alimentación dañados ni enchufes de pared flojos.
  - Esto podría causar una descarga eléctrica o un incendio.
- Si el cable de alimentación está dañado, solicite su reemplazo de inmediato al fabricante o a uno de los agentes de servicio técnico.
- El fusible del refrigerador debe ser reemplazado por un técnico calificado o una compañía de servicios.
  - No seguir esta recomendación, podría causar una descarga eléctrica o lesiones.
- Debe poder accederse a la toma de pared con facilidad para que el electrodoméstico pueda desenchufarse rápidamente en caso de emergencia.
- Debe encontrarse fuera de la zona trasera del electrodoméstico.
- Cuando instale el electrodoméstico, asegúrese de que el cable de alimentación no esté atrapado ni dañado.





- No ubique varias regletas de tomacorrientes portátiles o unidades de alimentación móviles en la parte trasera del electrodoméstico.

## Precauciones para la instalación

### PRECAUCIÓN

- Deje espacio suficiente alrededor del refrigerador e instálelo sobre una superficie plana.
  - Mantenga libre de obstáculos el espacio de ventilación en el gabinete o la estructura de montaje del electrodoméstico.
- Antes de cargar alimentos, el electrodoméstico debe permanecer en posición vertical durante 2 horas después de la instalación y su encendido.
- Recomendamos que el refrigerador sea instalado por un técnico calificado o una compañía de servicios.
  - No seguir esta recomendación puede causar descargas eléctricas, incendios, explosiones, problemas con el producto o lesiones.
- La sobrecarga en una de las puertas puede ocasionar la caída del refrigerador y provocar lesiones personales.

## Advertencias muy importantes para el uso

### ADVERTENCIA

- No conecte el enchufe en un tomacorriente con las manos mojadas.
  - Esto podría causar una descarga eléctrica.
- No coloque objetos en la parte superior de la unidad.
  - Cada vez que abra o cierre la puerta, estos podrían caerse y provocar lesiones personales o daños materiales.
- No coloque las manos, los pies ni objetos metálicos (como palillos chinos, etc.) en la parte inferior o posterior del refrigerador.
  - Esto podría causar una descarga eléctrica o lesiones personales.
  - Algunos bordes filosos podrían provocar lesiones personales.
- No toque las paredes internas del congelador ni los productos almacenados en este con las manos mojadas.
  - Esto puede provocar quemaduras por frío.
- No coloque un recipiente con agua sobre el refrigerador.
  - Si se derrama, existe el riesgo de que se produzca un incendio o una descarga eléctrica.
- No almacene sustancias u objetos volátiles o inflamables (benceno, solvente, gas propano, alcohol, éter, gas LP ni cualquier otro producto de este tipo) en el refrigerador.
  - Este refrigerador se debe utilizar solo para almacenar alimentos.
  - Esto podría causar un incendio o una explosión.
- Se deberá vigilar a los niños para asegurarse de que no jueguen con el electrodoméstico.
  - Aleje los dedos de los puntos de agarre. Los espacios entre las puertas y el gabinete son inevitablemente pequeños. Abra las puertas con cuidado si hay niños cerca.
- No permita que los niños se cuelguen de la puerta ni de los compartimientos de la puerta. Pueden producirse lesiones graves.
- No permita que los niños ingresen al refrigerador. Podrían quedar atrapados.





# Información sobre seguridad

- No coloque las manos debajo del electrodoméstico.
  - Es posible que algunas puntas filosas le provoquen lesiones.
- No almacene en el refrigerador productos farmacéuticos, materiales científicos ni productos sensibles a la temperatura.
  - No se deben almacenar productos que requieran controles estrictos de temperatura.
- No coloque ni utilice aparatos eléctricos dentro del refrigerador/congelador, a menos que sean del tipo recomendado por el fabricante.
- En caso de sentir olor a fármacos o a humo, desconecte el enchufe de inmediato y comuníquese con el Centro de Servicio de Samsung Electronics.
- Si el refrigerador tiene polvo o agua, desenchúfelo y comuníquese con el Centro de Servicio de Samsung Electronics.
  - Si no lo hace, existe el riesgo de que se produzca un incendio.
- No permita que los niños se paren sobre un cajón.
  - El cajón se puede romper y los niños pueden caerse.
- No deje las puertas del refrigerador abiertas si este no está siendo vigilado ni permita que los niños ingresen en él.
- No permita que los bebés ni los niños ingresen en el cajón.
  - Esto puede provocar muerte por asfixia debido al encierro o lesiones personales.
- No sobrecargue el refrigerador con comida.
  - Cuando abra la puerta, algún elemento podría caerse y provocar lesiones personales o daños materiales.
- No pulverice material volátil, tal como un insecticida, sobre la superficie del electrodoméstico.
  - Además de ser perjudicial para los seres humanos, puede causar una descarga eléctrica, un incendio o problemas con el producto.
- No utilice ni coloque ninguna sustancia sensible a la temperatura, tales como pulverizadores inflamables, objetos inflamables, hielo seco, medicamentos o productos químicos, cerca o dentro del refrigerador.
- No utilice un secador de cabello para secar el interior del refrigerador. No coloque velas encendidas en el refrigerador para quitar los malos olores.
  - Esto podría causar una descarga eléctrica o un incendio.
- Llene el tanque de agua, la charola para el hielo y los cubos de agua solamente con agua potable (agua mineral o agua purificada).
  - No llene el tanque con té, jugos ni bebidas isotónicas ya que podrían dañar el refrigerador.
- No se pare sobre el electrodoméstico ni le coloque objetos encima (tales como ropa, velas o cigarrillos encendidos, platos, productos químicos, objetos metálicos, etc.). Esto podría causar una descarga eléctrica, un incendio, problemas con el producto o lesiones. No coloque un recipiente con agua sobre el electrodoméstico.
  - Si se derrama, existe el riesgo de que se produzca un incendio o una descarga eléctrica.
- No mire fijamente la lámpara LED UV durante mucho tiempo.
  - Los rayos ultravioletas podrían dañarle la visión.
- No ponga el estante del refrigerador al revés. El tope del estante no funcionaría.
  - Si se cae el estante de vidrio puede causar lesiones personales.
- Aleje los dedos de los puntos de agarre. Los espacios entre las puertas y el gabinete son inevitablemente pequeños. Abra las puertas con cuidado si hay niños cerca.
- Si se detecta una fuga de gas, evite las llamas o posibles fuentes de ignición y ventile durante varios minutos la habitación en la que se encuentra el electrodoméstico.
  - No toque el electrodoméstico ni el cable de alimentación.
  - No utilice un ventilador.



- 
- Una chispa puede provocar una explosión o un incendio.
  - Utilice solamente lámparas LED proporcionadas por el fabricante o sus agentes de servicio técnico.
  - Las botellas se deben almacenar una junto a otra de manera tal que no se caigan.
  - Este producto se debe utilizar solo para almacenar alimentos en un entorno doméstico.
  - No intente reparar, desensamblar ni modificar el refrigerador por su cuenta.
    - Las modificaciones que no han sido autorizadas pueden provocar problemas de seguridad. Para revertir una modificación no autorizada, cobraremos el costo completo de las piezas y mano de obra.
  - No utilice ningún fusible (tales como los de alambres de acero, de cobre, etc.) que no sea un fusible estándar.
  - Si es necesario reparar o volver a instalar el refrigerador, comuníquese con su Centro de Servicio más cercano.
    - No seguir esta recomendación puede causar una descarga eléctrica, un incendio, problemas con el producto o lesiones.
  - Si la lámpara LED interior o exterior se ha apagado, comuníquese con su Centro de Servicio más cercano.
  - En caso de sentir olor a quemado o a humo en el refrigerador, desenchúfelo de inmediato y comuníquese con el Centro de Servicio de Samsung Electronics.
    - No seguir esta recomendación podría causar una descarga eléctrica o un incendio.
  - Desenchufe el refrigerador antes de cambiar las lámparas internas.
    - Si no lo hace, existe el riesgo de que se produzca una descarga eléctrica.
  - Si le resulta difícil cambiar una luz que no sea de LED, comuníquese con un Centro de Servicio de Samsung.
  - Si el producto cuenta con lámparas LED, no desensamble las cubiertas de la lámpara y las lámparas LED usted mismo.
    - Comuníquese con un Centro de Servicio de Samsung.
  - Conecte bien el enchufe a la toma de pared.
  - No utilice enchufes ni cables de alimentación dañados ni un tomacorriente flojo.
    - Esto podría causar una descarga eléctrica o un incendio.

# Información sobre seguridad

## Precauciones de uso

### PRECAUCIÓN

- No vuelva a congelar alimentos que se hayan descongelado completamente. No coloque bebidas carbonatadas o con gas en el compartimiento del congelador. No coloque botellas ni recipientes de vidrio en el congelador.
  - Cuando el contenido se congela, el vidrio puede romperse y provocar lesiones personales.
- Utilice solamente la fábrica de hielo del refrigerador.
- Para obtener el mejor desempeño del producto:
  - No coloque alimentos muy cerca de las rejillas de ventilación en la parte posterior del refrigerador, ya que pueden obstruir la libre circulación del aire en el compartimiento del refrigerador.
  - Envuelva los alimentos adecuadamente o colóquelos en recipientes herméticos antes de almacenarlos en el refrigerador.
  - No coloque botellas de vidrio ni bebidas carbonatadas en el congelador. Si se congelan, pueden romperse. Los recipientes de bebidas rotos pueden provocar lesiones personales.
  - Cumpla con los tiempos máximos de almacenamiento y las fechas de vencimiento de los alimentos congelados.
- No coloque botellas o recipientes de vidrio ni bebidas carbonatadas en el congelador.
  - El recipiente puede congelarse y romperse, y esto puede ocasionar lesiones.
- No coloque bebidas carbonatadas o con gas en el compartimiento del congelador. No coloque botellas ni recipientes de vidrio en el congelador.
  - Cuando el contenido se congela, el vidrio puede romperse y provocar lesiones personales o daños materiales.
- Garantía de servicio y modificación.
  - El servicio de garantía de Samsung no cubre los cambios o las modificaciones realizadas por un tercero a este electrodoméstico; Samsung tampoco es responsable de los problemas relacionados con la seguridad que puedan surgir a causa de modificaciones hechas por terceros.
- No obstruya las rejillas de ventilación dentro del refrigerador.
  - Si las rejillas de ventilación están tapadas, en particular con una bolsa de plástico, el refrigerador se puede sobrecongelar. Si el período de enfriamiento es demasiado prolongado, el filtro de agua puede romperse y provocar fugas de agua.
- Utilice solamente la fábrica de hielo provista con el refrigerador.
- Retire el exceso de humedad del interior del refrigerador y deje las puertas abiertas.
  - De lo contrario, pueden aparecer olores y moho.
- Si se desconecta el refrigerador del suministro de energía, espere al menos cinco minutos antes de volver a enchufarlo.
- Si el refrigerador se moja, desenchúfelo y comuníquese con el Centro de Servicio de Samsung Electronics.
- No golpee ni aplique una fuerza excesiva sobre ninguna superficie de vidrio.
  - Un vidrio roto puede causar lesiones personales o daños materiales.
- Llene el tanque de agua y la charola para el hielo solamente con agua potable (agua de la llave, agua mineral o agua purificada).
  - No llene el tanque con té ni bebidas isotónicas. Esto podría dañar el refrigerador.

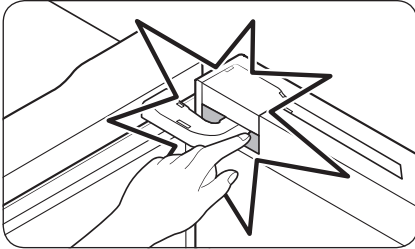

- Tenga cuidado de que sus dedos no queden atrapados.

- Las lámparas del congelador y del refrigerador se apagan cuando las puertas de ambos permanecen abiertas durante 2 segundos o más.
  - Las lámparas se encienden nuevamente cuando las puertas se cierran y se vuelven a abrir.
- Si el refrigerador está lleno de agua, comuníquese con el Centro de Servicio más cercano.
  - Existe el riesgo de que se produzca una descarga eléctrica o un incendio.
- No guarde aceite vegetal en los compartimientos de la puerta del refrigerador. El aceite puede solidificarse y modificar su sabor y la facilidad de uso. Asimismo, el envase abierto puede gotear y el aceite vertido puede causar grietas en el compartimiento de la puerta. Una vez abierto u envase de aceite, es mejor almacenarlo en un lugar fresco y a la sombra, como un armario o alacena.
  - Ejemplos de aceite vegetal: aceite de oliva, de maíz, de semilla de uva, etc.

## Precauciones para la limpieza

### PRECAUCIÓN

- No pulverice con agua directamente dentro o fuera del refrigerador.
  - Existe el riesgo de que se produzca un incendio o una descarga eléctrica.
- No utilice un secador de cabello para secar el interior del refrigerador.
- No coloque velas encendidas en el refrigerador para eliminar los malos olores.
  - Esto podría causar una descarga eléctrica o un incendio.
- No rocíe productos de limpieza directamente sobre el visor.
  - Las letras impresas en el visor pueden borrarse.
- Si cualquier sustancia extraña, tal como agua, ingresa en el refrigerador, desenchúfelo y comuníquese con su Centro de Servicio más cercano.
  - No seguir esta recomendación podría causar una descarga eléctrica o un incendio.
- Use un paño seco y limpio para retirar cualquier sustancia extraña o polvo de las clavijas del enchufe. No utilice un paño mojado ni húmedo para limpiar el enchufe.
  - De lo contrario, existe el riesgo de que se produzca un incendio o una descarga eléctrica.
- No limpie el refrigerador rociando agua directamente sobre él.
- No utilice benceno, solvente, Clorox ni cloruro para limpiarlo.
  - Pueden dañar la superficie del refrigerador y provocar un incendio.
- Nunca coloque los dedos ni otros objetos en el hueco del dispensador.
  - Esto puede provocar lesiones personales o daños materiales.
- Antes de limpiar o realizar el mantenimiento, desenchufe el refrigerador del enchufe de pared.
  - No seguir esta recomendación podría causar una descarga eléctrica o un incendio.



## Información sobre seguridad

- Utilice una esponja limpia o un paño suave y un detergente neutro disuelto en agua templada para limpiar el refrigerador.
- No utilice limpiadores abrasivos ni muy fuertes, como limpiacristales, limpiadores corrosivos, líquidos inflamables, ácido clorhídrico, ceras limpiadoras, detergentes concentrados, blanqueadores o limpiadores que contengan petróleo en las superficies exteriores (puertas y paneles), piezas de plástico, revestimientos de puertas e interiores y juntas.
  - Pueden rayar o dañar el material.
- No limpie con agua templada los estantes o las cubiertas de vidrio cuando estén fríos. Los estantes y las cubiertas de vidrio pueden romperse si se exponen a cambios bruscos de temperatura o a impactos como golpes o caídas.

### Advertencias muy importantes para la eliminación de residuos

#### ADVERTENCIA

- Si algún niño queda atrapado dentro del refrigerador, puede lastimarse o asfixiarse hasta morir.
- Deseche el material de empaque de este producto de forma tal que no resulte nocivo para el medio ambiente.
- Asegúrese de que ninguno de los tubos que se encuentran en la parte trasera del refrigerador estén dañados antes de desecharlos.
- Se utiliza R-600a como refrigerante. Este producto contiene gas inflamable (Refrigerante R-600a), comuníquese con las autoridades locales para desechar este producto en forma segura.
- Cuando deseche este refrigerador, retire los burletes y los pestillos de las puertas de manera tal que los niños pequeños o los animales no puedan quedar atrapados en el interior. Se deberá vigilar a los niños para asegurarse de que no jueguen con el electrodoméstico. Si quedan atrapados dentro, los niños pueden lesionarse o asfixiarse hasta morir.
  - Si quedan atrapados dentro, los niños pueden lesionarse o asfixiarse hasta morir.
- Se utiliza ciclopentano como aislante. Los gases del material de aislamiento requieren un procedimiento especial para desecharlos. Comuníquese con las autoridades locales para desechar este producto de manera que no resulte nocivo para el medio ambiente.
- Mantenga los materiales de empaque fuera del alcance de los niños, ya que pueden ser peligrosos para ellos.
  - Si un niño se coloca una bolsa en la cabeza, puede asfixiarse.

#### ADVERTENCIA

- Llenar únicamente con agua potable.
- Mantenga las aberturas de ventilación del gabinete o estructura incorporada del electrodoméstico libres de obstrucciones.
- No utilice dispositivos mecánicos ni cualquier otro medio para acelerar el proceso de descongelamiento que no sean aquellos recomendados por el fabricante.
- No dañe el circuito del refrigerante.
- No utilice electrodomésticos eléctricos dentro de los compartimientos de almacenamiento de alimentos del electrodoméstico, a menos que sean del tipo recomendado por el fabricante.
- Conéctelo solamente a un suministro de agua potable.



---

## **ADVERTENCIA**

- Existe el riesgo de que los niños queden encerrados. Antes de desechar su antiguo refrigerador o congelador:
  - Retire las puertas.
  - Deje los estantes en su lugar de manera tal que los niños no puedan trepar fácilmente.

## **Este electrodoméstico está diseñado para uso doméstico y en lugares como**

- zonas de cocina de tiendas, oficinas y otros entornos de trabajo
- granjas y zonas de uso de los clientes en hoteles, moteles u otros entornos de tipo residencial
- hospederías
- banqueterías y eventos en instalaciones similares

## **Recomendaciones adicionales para el uso adecuado**

- En caso de un corte de energía, comuníquese con la oficina local de su compañía de electricidad y pregunte cuánto tiempo durará el corte.
  - La mayoría de los cortes de energía que se solucionan dentro del lapso de una o dos horas, no afectan las temperaturas del refrigerador. Sin embargo, deberá abrir la puerta la menor cantidad de veces posible.
  - Si el corte de energía dura más de 24 horas, deberá retirar y desechar toda la comida congelada.
- El refrigerador puede no funcionar de manera uniforme (el contenido puede descongelarse o la temperatura en el compartimiento de comidas congeladas puede elevarse) si se lo coloca durante un tiempo prolongado en un sitio donde la temperatura del ambiente esté constantemente por debajo de las temperaturas para las que está diseñado el electrodoméstico.
- Algunos alimentos especiales, debido a sus características, pueden conservarse mal durante la refrigeración.
- El refrigerador es "no frost", lo que significa que no es necesario descongelarlo manualmente. Esto se hará de forma automática.
- El aumento de la temperatura durante el descongelamiento cumple con los requerimientos ISO. Si desea evitar un aumento excesivo en la temperatura de los alimentos congelados mientras descongela el electrodoméstico, envuelva los alimentos congelados con varias capas de papel de periódico.
- No vuelva a congelar alimentos que se hayan descongelado completamente.



# Instalación

Siga las instrucciones cuidadosamente a fin de garantizar la instalación adecuada del refrigerador y de evitar accidentes antes de utilizarlo.

## ⚠ ADVERTENCIA

- Utilice el refrigerador solamente para su uso previsto como se describe en este manual.
- Todas las reparaciones deben estar a cargo de un técnico calificado.
- Descarte el material de empaque del producto de acuerdo con la normativa local.

## Descripción breve del refrigerador

### 📖 NOTA

Las ilustraciones del refrigerador y los componentes en el presente manual pueden diferir de su refrigerador y componentes según el modelo y el país.

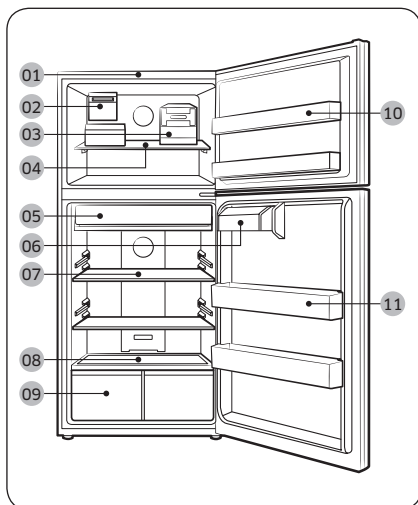

- 01 Panel de control
- 02 Fábrica de hielo automática (Opcional)
- 03 Fábrica de hielo de giro (Tipo A) \*
- 04 Estante del congelador
- 05 Cajón deslizable con tapa \*
- 06 Guarda de contención
- 07 Estantes del refrigerador
- 08 Estante para vegetales
- 09 Cajón para vegetales
- 10 Guarda del congelador
- 11 Guarda del refrigerador

\* solo para los modelos correspondientes

---

## Instalación paso a paso

---

### PASO 1 Seleccione un lugar

---

Seleccione un lugar que:

- Tenga una superficie sólida, nivelada sin alfombrado ni pisos que puedan obstruir la ventilación
- Esté alejado de la luz solar directa
- Cuento con el lugar adecuado para abrir y cerrar la puerta
- Esté alejado de las fuentes de calor
- Cuento con lugar para realizar mantenimiento y reparaciones
- Cuento con un rango de temperatura de entre 50 °F (10 °C) y 109 °F (43 °C)

# Instalación

## Espacio libre

Consulte las ilustraciones y la tabla que aparece a continuación para conocer los requisitos de espacio para la instalación.

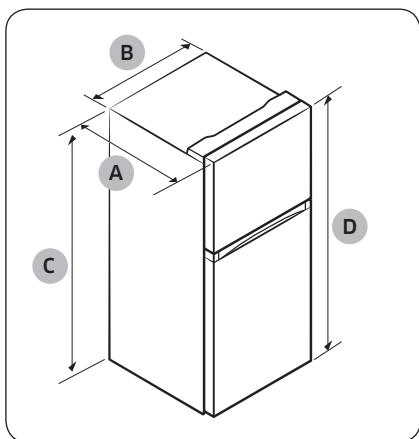

Modelo	RT18*	RT21*
Profundidad "A"	31 <sup>7</sup> / <sub>8</sub> " (810 mm)	31 <sup>7</sup> / <sub>8</sub> " (810 mm)
Ancho "B"	28 <sup>3</sup> / <sub>4</sub> " (729 mm)	32 <sup>7</sup> / <sub>8</sub> " (836 mm)
Altura "C"	65 <sup>3</sup> / <sub>4</sub> " (1669 mm)	66 <sup>3</sup> / <sub>4</sub> " (1694 mm)
Altura total "D"	66 <sup>3</sup> / <sub>4</sub> " (1697 mm)	67 <sup>3</sup> / <sub>4</sub> " (1722 mm)

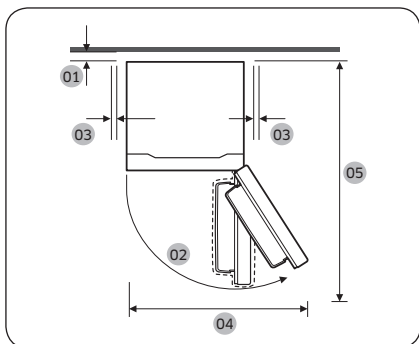

Modelo	RT18*	RT21*
01	se recomienda más de 2" (50 mm)	
02	121°	121°
03	al menos 2" (50 mm)	al menos 2" (50 mm)
04	44" (1117 mm)	50 <sup>2</sup> / <sub>5</sub> " (1280 mm)
05	57 <sup>7</sup> / <sub>8</sub> " (1470 mm)	59 <sup>7</sup> / <sub>8</sub> " (1521 mm)

## PASO 2 Piso

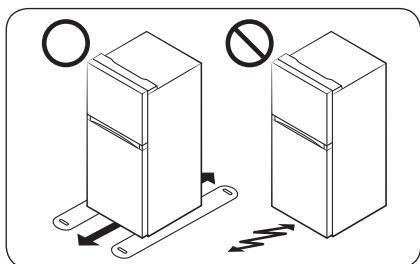

- La superficie sobre la que se instalará el refrigerador debe soportar un refrigerador completamente cargado o aproximadamente 90 kg.
- A fin de proteger el piso, coloque un trozo de cartón por el recorrido del refrigerador hasta su ubicación final.
- Una vez que el refrigerador esté en su posición final, no lo mueva a menos que sea necesario a fin de proteger el piso. Si debe hacerlo, utilice un papel grueso o tela, como una alfombra vieja, en el recorrido por el que se lo desplazará.

# Instalación

## PASO 3 Ajuste de las patas de nivelación

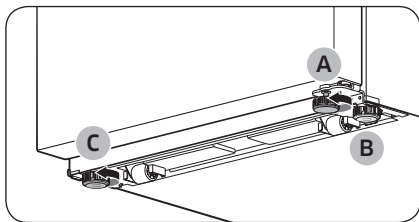

El refrigerador se provee con 3 patas de nivelación, 1 en la puerta y 2 en la unidad. Para nivelar el refrigerador ajuste manualmente la **pata de nivelación (A)** de la puerta y la **pata de nivelación (C)** del lado opuesto de la unidad. La función de la otra **pata de nivelación (B)** es proporcionar estabilidad.

Gire las patas de nivelación en el sentido de las agujas del reloj para bajar la posición o en el sentido contrario para subirla.

### ⚠ PRECAUCIÓN

- En todos los casos, incluida la inversión de la puerta, para evitar que el refrigerador caiga, asegúrese de que la **pata de nivelación (A)** de la puerta se acomode sobre el piso y soporte el peso de la puerta.
- Si se utilizan solo las 2 patas de la unidad, el refrigerador puede volcarse.

Deje las patas al menos a (A) mm del piso como se muestra.

- (A) 39 mm para RT18\*
- (A) 43 mm para RT21\*

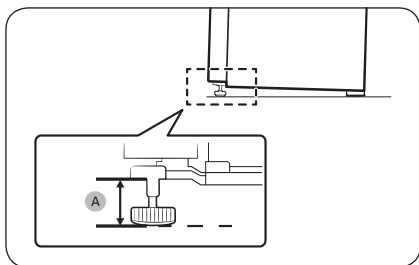



---

## PASO 4 Conectar la tubería de agua (opcional)

Conecte la tubería de agua a la fábrica de hielo Para que la fábrica de hielo funcione correctamente, se necesita una presión de agua de 20-125 psi (138-862 kPa). Una vez conectada la tubería de agua, asegúrese de que el tanque de almacenamiento de agua dentro del refrigerador esté lleno.

### PRECAUCIÓN

- Utilice solo las mangueras nuevas provistas con el electrodoméstico. No reutilice las mangueras antiguas.
- La Garantía de este producto no cubre la instalación de la tubería de agua. Lea detenidamente estas instrucciones a fin de proteger su propiedad y evitar posibles daños.
- Las tuberías que golpean (el agua golpea en las tuberías) pueden causar daños en las piezas del refrigerador y provocar fugas de agua o inundación. Si tiene este problema, comuníquese con un plomero para recibir asistencia profesional.
- Para evitar quemaduras y daños en el producto, no conecte la tubería de agua a una fuente de agua caliente.
- No instale la tubería de agua en áreas con temperaturas por debajo del punto de congelación.
- Al usar cualquier dispositivo eléctrico (por ejemplo, un taladro motorizado) durante la instalación, asegúrese de que el dispositivo esté aislado y conectado a tierra correctamente de manera tal de evitar la descarga eléctrica.
- Todas las instalaciones deben cumplir con los requerimientos del código de plomería local.
- El filtro de agua debe reemplazarse según la indicación del fabricante o minorista.
- Para comprar filtros de agua adicionales, comuníquese con el fabricante o el minorista del filtro.

### NOTA

- Puede comprar el equipo de instalación de la tubería de agua a su minorista. Recomendamos utilizar un equipo con tubería de cobre y una tuerca de compresión de 6 mm ( $1/4$ " ).
- Si la zona es de baja presión de agua (inferior a los 20 psi (138 kPa)), puede instalar una bomba cebadora para compensar la baja presión.







# Instalación

Para armar el equipo de instalación de la tubería de agua

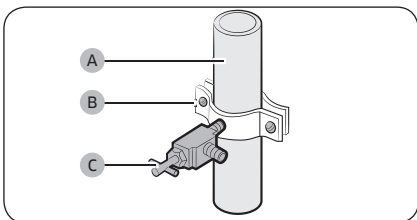

1. Cierre el suministro de agua principal.
2. Inserte la abrazadera (B) y la válvula de cierre (C) en la tubería de agua fría (A).

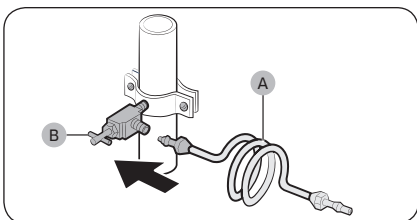

3. Conecte el equipo de instalación de la tubería de agua (A) a la válvula de cierre (B).

Para conectar la tubería de agua al refrigerador

## ADVERTENCIA

Asegúrese de conectar la tubería de agua solamente a una fuente de agua potable.

Para llevar a cabo la conexión, necesita adquirir varios elementos. Posiblemente su ferretería local los venda todos juntos en un equipo.

Tubería de cobre	<ul style="list-style-type: none"> <li>• Tubería de cobre de 1/4"</li> <li>• Tuerca de compresión de 1/4" (1)</li> <li>• Férula (2)</li> </ul>
Tubería de plástico	<ul style="list-style-type: none"> <li>• Tubería de plástico de 1/4" → Extremo moldeado (bulbo)</li> </ul>



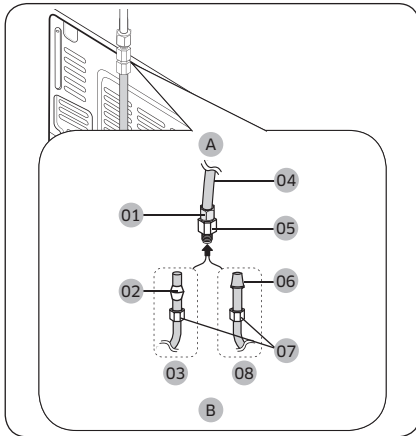

- A. Refrigerador
- B. Tubería de suministro del agua corriente

- 01 Tuerca de compresión (1/4")
- 02 Fécula (no provista)
- 03 Tubería de cobre (no provista)
- 04 Tubería de plástico (armada)
- 05 Acople de compresión
- 06 Extremo moldeado (bulbo)
- 07 Tuerca de compresión (B) (1/4") (no provista)
- 08 Tubería de plástico (A) (no provista)

**NOTA**

Los modelos RT\*\*M6215\* se envían con las piezas 01 y 05, mientras que los modelos RT\*\*M6213\* están disponibles con el equipo de fábrica de hielo automática opcional.

1. Conecte la tubería de agua corriente al acople de compresión ensamblado.
  - Si utiliza una tubería de cobre, deslice la **tuerca de compresión (B)** (no provista) y la **fécula** (no provista) por la tubería de cobre (no provista) como se muestra en el gráfico.
  - Si utiliza una tubería de plástico (A), inserte el extremo moldeado (bulbo) de la tubería de plástico (A) en el acople de compresión.

**PRECAUCIÓN**

Si utiliza una tubería plástica, (A) no la use sin el extremo moldeado (Lámpara).

2. Ajuste la **tuerca de compresión (B)** sobre el **acople de compresión**. No ajuste demasiado la **tuerca de compresión (B)**.
3. Abra el agua y verifique si hay alguna fuga. Si encuentra gotas o fugas de agua en las zonas de las conexiones, cierre el suministro de agua principal. Revise las conexiones y, de ser necesario, ajústelas.
4. Tras poner en funcionamiento el refrigerador, deje que la fábrica de hielo haga hielo durante 1 o 2 días. Pasado este tiempo, deseche las primeras 1 o 2 cubetas de hielo para asegurarse de que se hayan eliminado todas las impurezas de la tubería de agua.

**NOTA**

- Si debe reparar o desensamblar la tubería de agua, recorte 1/4" de la tubería de plástico para asegurarse de que la conexión sea perfecta y libre de pérdidas.
- Dejar la tubería de agua desconectada puede causar que con el tiempo la válvula de agua emita un zumbido.
- Si no se suministra agua al refrigerador, asegúrese de apagar la fábrica de hielo.

# Instalación

## Instalación de un filtro de agua (opcional)

Ni el filtro de agua ni el equipo de instalación del filtro de agua que contiene las piezas ilustradas en esta sección vienen incluidos. Debe comprar el filtro de agua y el equipo de instalación del filtro de agua en una ferretería local.

Para conectar la tubería de suministro de agua

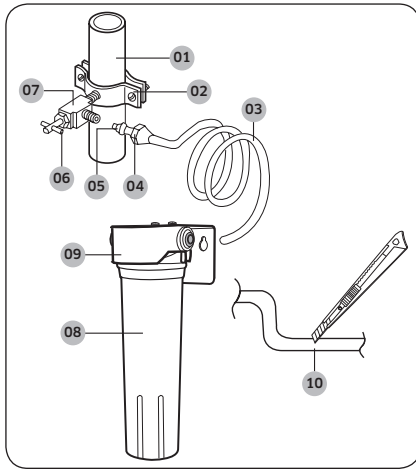

- 01 Tubería de agua fría
- 02 Abrazadera
- 03 Tubería de plástico
- 04 Tuerca de compresión
- 05 Manga de compresión
- 06 Tuerca de empaque
- 07 Válvula de cierre
- 08 Cartucho del filtro
- 09 Portacartucho
- 10 Corte vertical a 90 grados

Instalación

1. Cierre la tubería principal de agua y apague la fábrica de hielo.
2. Localice la tubería de agua potable fría más cercana.
3. Siga las instrucciones del equipo de instalación del filtro de agua.
4. Después de conectar la tubería de agua a la entrada del portacartucho con la tubería de plástico totalmente insertada, coloque y ajuste el cartucho del filtro.
5. Deje correr 11 litros de agua (unos 6 minutos) por el filtro antes de utilizarlo.

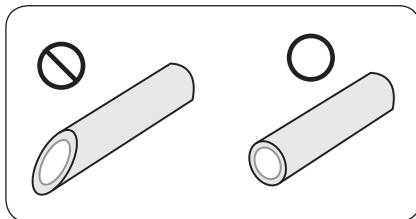

## ⚠ PRECAUCIÓN

- La tubería de agua debe instalarse fuera del refrigerador.
- No use tuberías de cobre.
- En caso de cortar la tubería para adaptar el tamaño, asegúrese de realizar un corte vertical limpio a los extremos de la tubería.

Para conectar la tubería de agua al refrigerador

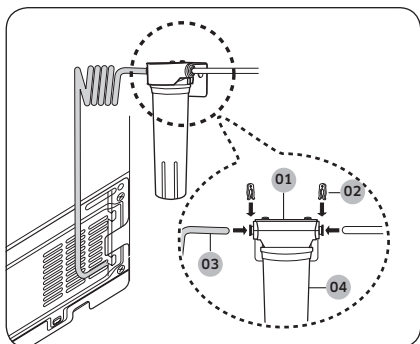

- 01 Portacartucho
- 02 Horquilla de plástico
- 03 Tubería de plástico
- 04 Cartucho del filtro

1. Conecte la tubería de plástico de la parte posterior del refrigerador a la salida del portacartucho hasta que la tubería de plástico quede totalmente insertada.
2. Sujete ambos extremos del portacartucho usando las horquillas plásticas.
3. Haga correr el agua y verifique si hay alguna fuga.

## PRECAUCIÓN

- Use solo agua potable.
- El cartucho del filtro no está incluido. Debe comprarlo en una ferretería local.
- Cuando mueva el refrigerador para conectar las tuberías, tenga cuidado de no pisar el cable de alimentación o la tubería de agua (de la fábrica de hielo).

# Instalación

## PASO 5 Desempaque y coloque los accesorios en su lugar

Los accesorios que se envían con este refrigerador se encuentran correctamente embalados para su transporte y por motivos de seguridad. Desempaque dichos accesorios y colóquelos en su lugar.

### Guardas de la puerta

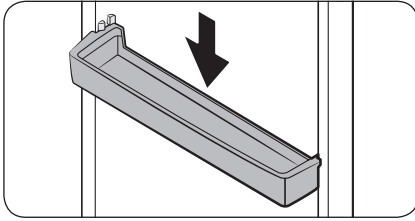

Con el producto se proveen cuatro guardas de la puerta. Inserte dos guardas de la puerta en el congelador y dos en el refrigerador.

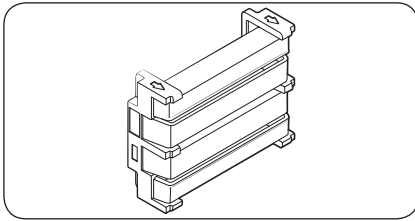

---

## PASO 6 Instalar la fábrica de hielo automática (opcional)

---

Para comprar una nueva fábrica de hielo automática (tipo de pieza: RA-TIMO63PP/AA), visite el sitio web de ([www.samsung.com](http://www.samsung.com)) o comuníquese con su minorista.

Equipo de la fábrica de hielo

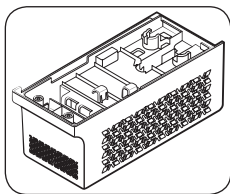

Fábrica de hielo

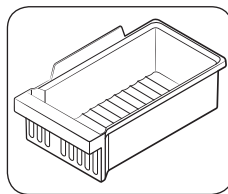

Cubeta de hielo

Herramientas necesarias (no provistas)

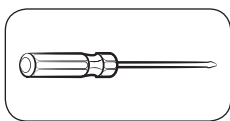

Destornillador Phillips

# Instalación

Para instalar el equipo de la fábrica de hielo

## ⚠️ ADVERTENCIA

Para evitar una descarga eléctrica, asegúrese de que el refrigerador esté desconectado antes de su instalación.

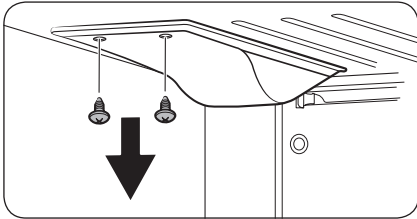

1. Observe la figura de la izquierda, y luego, localice la cubierta en el extremo superior interno de la unidad principal.

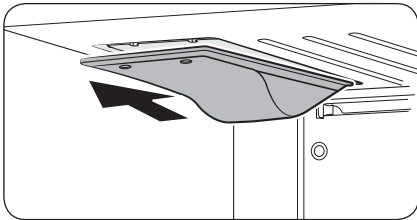

2. Quite los tornillos (x2) de la cubierta y luego retírela jalando hacia adelante.

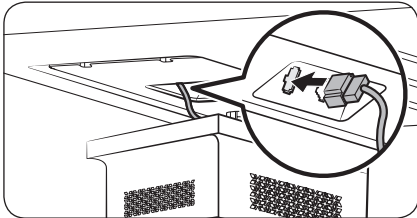

3. Enchufe el conector del cable de la fábrica de hielo al tomacorriente (marcado en la figura) de la unidad principal. Asegúrese de que el conector esté completamente insertado para evitar una falla del sistema.

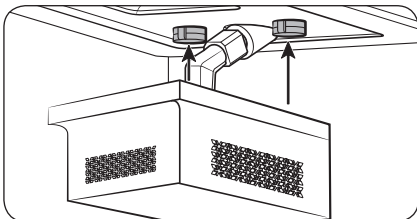

4. Inserte la fábrica de hielo en el lado delantero de los 2 anillos de caucho como se muestra. Luego, empuje la fábrica de hielo hasta el fondo. Para impedir que la fábrica de hielo se desvíe, asegúrese de que encaje en su lugar.

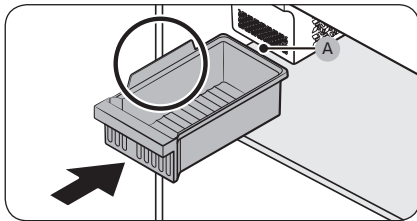
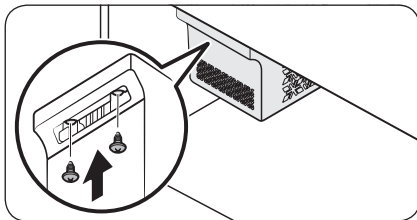
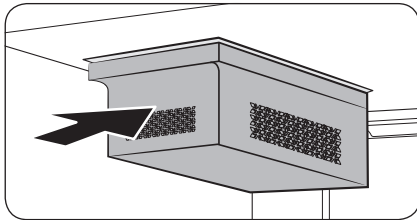

5. Ajuste los tornillos provistos (x2) para fijar firmemente la fábrica de hielo en el refrigerador.
  - Asegúrese de que los orificios estén alineados entre sí antes de ajustar los tornillos.
6. Coloque la  **cubeta de hielo**  en el estante como se muestra. Por diseño, se supone que la  **cubeta de hielo**  debe ir detrás de la fábrica de hielo. De lo contrario, la cubeta no recolectará los cubos de hielo de la fábrica de hielo.
7. Al finalizar la instalación, encienda el refrigerador, y luego presione el  **Interruptor de prueba (A)**  de la fábrica de hielo para verificar que esta funciona y suministra el agua para la charola para el hielo con normalidad.

## ⚠ PRECAUCIÓN

- Apague la fábrica de hielo si no desea usarla o si se va de viaje de negocios o de vacaciones.
- No encienda la fábrica de hielo si la cubeta de hielo no está en su lugar. De lo contrario, los cubos de hielo producidos por la fábrica de hielo caerán y se esparcirán por todo el congelador.
- Cuando la fábrica de hielo está preparando hielo o recibiendo el suministro de agua, o cuando los cubos de hielo caen en la cubeta de hielo, es posible que se produzcan ruidos. No obstante, no se trata de una falla del sistema. Cuando la cubeta de hielo está llena, no se oirán dichos ruidos.
- Es posible que la primera vez que utilice la fábrica de hielo o después de reemplazar el filtro de agua, el hielo producido contenga residuos de carbono. Si esto sucede, deseche la primera tanda completa de hielo. Tenga presente que el residuo de carbono no es dañino para el ser humano.



# Instalación

---

## PASO 7 Configuración inicial

---

Al completar los siguientes pasos, el refrigerador quedará en perfectas condiciones de funcionamiento.

1. Enchufe el cable de alimentación al tomacorriente para encender el refrigerador.
2. Abra la puerta y verifique que la luz interna se encienda.
3. Coloque la temperatura en el valor más frío y espere una hora. Luego, el congelador debería comenzar a enfriarse y el motor debería funcionar adecuadamente.
4. Espere a que el refrigerador llegue a la temperatura configurada. El refrigerador está ahora listo para usarse.

## PASO 8 Verificación final

---

Una vez finalizada la instalación, confirme que:

- El refrigerador esté enchufado al tomacorriente y correctamente conectado a tierra.
- El refrigerador esté instalado sobre una superficie plana y nivelada con un espacio libre razonable con respecto a la pared o el gabinete.
- El refrigerador esté nivelado y apoyado firmemente en el piso.
- La puerta se abre y cierra libremente y la luz interior se enciende automáticamente al abrir la puerta.

# Funcionamiento

## Panel de funciones

### Tipo A

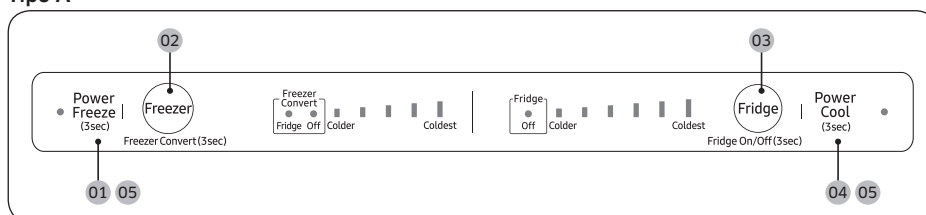

### Tipo B

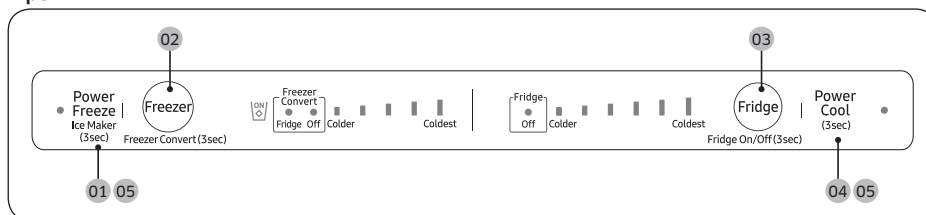

**01** Power Freeze (Congelación rápida) / Ice Maker (Fábrica de hielo) (solo para los modelos correspondientes)

**02** Freezer (Congelador) / Freezer Convert (Conversión del congelador)

**03** Fridge (Refrigerador) / Fridge On/Off (Refrigerador encendido/apagado)

**04** Power Cool (Refrigeración rápida)

**05** Modo Shabat

# Funcionamiento

## 01 Congelación rápida / Fábrica de hielo (solo para los modelos correspondientes)

<p>Power Freeze (Congelación rápida)</p>	<p>Congelación rápida acelera el proceso de congelación con la velocidad máxima del ventilador. El congelador funciona a máxima velocidad durante varias horas antes de volver a la temperatura previa.</p> <ul style="list-style-type: none"> <li>• Para activar Congelación rápida, presione y mantenga presionado <b>Power Freeze (Congelación rápida)</b> durante 3 segundos (Tipo A), o presione y suelte <b>Power Freeze (Congelación rápida)</b> dentro de los 3 segundos (Tipo B). Se enciende el indicador correspondiente (🔌) y el refrigerador acelerará el proceso de congelación.</li> <li>• Para Tipo B, no mantenga presionado <b>Power Freeze (Congelación rápida)</b> durante 3 segundos o más. De lo contrario, se activará la fábrica de hielo y no Congelación rápida.</li> <li>• Para desactivar, presione y mantenga presionado <b>Power Freeze (Congelación rápida)</b> durante 3 segundos (Tipo A), o presione y suelte <b>Power Freeze (Congelación rápida)</b> dentro de los 3 segundos (Tipo B). El congelador vuelve a la temperatura configurada anteriormente.</li> <li>• Para congelar una gran cantidad de alimentos, active Congelación rápida como mínimo 20 horas antes de poner alimentos en el congelador.</li> <li>• El congelador funciona a máxima velocidad durante 50 horas antes de volver a la temperatura previa.</li> </ul> <p><b>📌 NOTA</b> Utilizar Congelación rápida aumenta el consumo energético. Asegúrese de desactivar dicha función y de que el congelador vuelva a su temperatura anterior si ya no necesita tener activada la función Congelación rápida.</p>
<p>Ice Maker (Fábrica de hielo) (solo para los modelos correspondientes)</p>	<p>De manera predeterminada, el refrigerador se configura para fabricar hielo con el correspondiente indicador de la fábrica de hielo activado.</p> <p>Para desactivar esta función, presione y mantenga presionado el botón <b>Ice Maker (Fábrica de hielo)</b> durante 3 segundos.</p> <p>Recomendamos desactivar la función en los siguientes casos:</p> <ul style="list-style-type: none"> <li>• La cubeta de hielo ya está llena de hielo.</li> <li>• Desea ahorrar consumo de energía.</li> <li>• Si la fábrica de hielo se retira mientras está en funcionamiento, esta se apagará automáticamente y el botón de la fábrica de hielo (al mantener presionado <b>Power Freeze (Congelación rápida)</b>) se desactivará.</li> <li>• Si se coloca nuevamente la fábrica de hielo mientras el refrigerador está encendido, la fábrica de hielo se enciende automáticamente.</li> </ul>

## 02 Congelador / Conversión del congelador (3 s)

Freezer (Congelador)	<p>El botón Freezer (Congelador) puede utilizarse para configurar la temperatura del congelador.</p> <p> <b>PRECAUCIÓN</b></p> <ul style="list-style-type: none"><li>• A fin de evitar una falla del sistema o que se deterioren los alimentos, no configure la temperatura en Colder (más fría) (por encima de los 95 °F (35 °C)).</li><li>• No almacene botellas de vidrio con líquido en el congelador. Las botellas de vidrio se rajan o rompen una vez que el líquido se congela.</li></ul>
-------------------------	---

# Funcionamiento

## Freezer Convert (Conversión del congelador)

El congelador se puede utilizar como congelador solamente, se puede configurar todo el refrigerador, incluido el congelador, en modo Refrigerador o puede apagar el congelador.

Para modificar el modo predeterminado del congelador, presione y mantenga presionado **Freezer Convert (Conversión del congelador)** durante 3 segundos para ingresar al modo de selección. Luego, presione **Freezer Convert (Conversión del congelador)** para seleccionar el modo deseado.

El modo cambia en la siguiente secuencia: Refrigerador → Apagado → Congelador, y nuevamente a Refrigerador.

- Si selecciona Refrigerador, el indicador del refrigerador se enciende. El congelador funcionará en modo Refrigerador con temperaturas de refrigerador (sobre cero). Congelación rápida se desactivará si estuviera activado y Hielo activado se apagará en caso de estar activado.
- Si selecciona Desactivar, el indicador correspondiente se enciende. El congelador se apagará.
- Si pasa al modo Refrigerador u Apagado, la fábrica de hielo se apaga automáticamente después de funcionar una sola vez durante 15 segundos. Por lo tanto, vacíe la cubeta de hielo antes de seleccionar estos modos.
- Si selecciona Congelador, se encienden los indicadores de temperatura del congelador para su selección y el congelador funciona como congelador (con temperaturas bajo cero).
- Si vuelve al modo Congelador desde el modo Refrigerador u Apagado, la fábrica de hielo se encenderá automáticamente.

Los cambios que realice se definirán y activarán después de 10 segundos. Para cancelar o modificar el modo nuevamente, presione y mantenga presionado **Freezer Convert (Conversión del congelador)** nuevamente durante 3 segundos. Luego, siga las instrucciones como se indica anteriormente.

### **NOTA**

- Si mantiene presionado el botón **Freezer Convert (Conversión del congelador)** durante 3 segundos en otros modos, el refrigerador pasa al modo de selección donde puede presionar **Freezer Convert (Conversión del congelador)** para seleccionar otro modo.
- Cuando el refrigerador o el congelador se coloca en modo Apagado, la temperatura del refrigerador o del congelador permanece por debajo de los 59 °F (15 °C) para evitar el moho y los malos olores y el refrigerador consume menos energía.
- El refrigerador y el congelador no se pueden apagar independientemente.
- No almacene alimentos o bebidas en el refrigerador cuando las funciones de refrigeración o congelación están en el modo 'Apagado'. 59 °F (15 °C) no es una temperatura lo suficientemente baja como para impedir que se deterioren los alimentos.



## ADVERTENCIA

- No coloque botellas de vidrio con líquido en el congelador. Cuando se cancela Conversión del congelador y el congelador vuelve al modo Congelador, el líquido de las botellas de vidrio se congelará lo cual puede provocar que las botellas de vidrio se quiebren y exploten en el congelador.
- Asegúrese de retirar los alimentos congelados del congelador antes de activar Conversión del congelador. Los alimentos congelados se derretirán y descompondrán cuando la temperatura aumente (el modo Congelador pasa al modo Refrigerador).
- Asegúrese de retirar los alimentos enfriados del congelador antes de desactivar Conversión del congelador. Los alimentos enfriados pueden congelarse cuando disminuye la temperatura (el modo Refrigerador pasa al modo Congelador).

### NOTA

Si desea utilizar Conversión del congelador, le recomendamos utilizar recipientes plásticos para almacenar alimentos, en especial vegetales.

### 03 Refrigerador / Refrigerador encendido/apagado (3 s)

Fridge (Refrigerador)	<p>Para ajustar la temperatura del congelador, presione <b>Fridge (Refrigerador)</b> para seleccionar la temperatura correspondiente.</p> <p> <b>PRECAUCIÓN</b></p> <ul style="list-style-type: none"><li>• Durante el invierno, no coloque el control de temperatura en Coldest (la más fría). Esto puede provocar problemas con el desempeño de enfriamiento.</li><li>• Durante el verano, no coloque el control de temperatura en Colder (más fría). Esto también puede provocar problemas con el desempeño de enfriamiento.</li></ul>
Fridge On/Off (Refrigerador encendido/ apagado)	<p>Presione y mantenga presionado <b>Fridge (Refrigerador)</b> durante 3 segundos para seleccionar Refrigerador encendido/apagado. El indicador de temperatura se apagará y se encenderá el indicador Refrigerador encendido/apagado.</p> <p> <b>NOTA</b></p> <ul style="list-style-type: none"><li>• En el modo Refrigerador encendido/apagado, la temperatura del refrigerador o del congelador permanece por debajo de 59 °F (15 °C) para que no aparezcan olores y moho y se reduzca el consumo de electricidad.</li><li>• No almacene alimentos o bebidas en el refrigerador cuando las funciones de refrigeración o congelación están en el modo 'Apagado'. 59 °F (15 °C) no es una temperatura lo suficientemente baja como para impedir que se deterioren los alimentos.</li></ul>

# Funcionamiento

## 04 Refrigeración rápida (3 s)

<b>Power Cool (Refrigeración rápida)</b>	<p>Refrigeración rápida acelera el proceso de enfriamiento con la velocidad máxima del ventilador. El refrigerador funciona a máxima velocidad durante varias horas antes de volver a la temperatura previa.</p> <ul style="list-style-type: none"><li>• Para activar Refrigeración rápida, presione y mantenga presionado <b>Power Cool (Refrigeración rápida)</b> durante 3 segundos. Se enciende el indicador correspondiente (🔥) y el refrigerador acelerará el proceso de enfriamiento.</li><li>• Para desactivar Refrigeración rápida, presione y mantenga presionado <b>Power Cool (Refrigeración rápida)</b> durante 3 segundos. El refrigerador vuelve a la temperatura configurada anteriormente.</li><li>• Para enfriar completamente una gran cantidad de alimentos, asegúrese de activar Refrigeración rápida al menos 24 horas antes.</li></ul> <p><b>NOTA</b></p> <p>Utilizar Refrigeración rápida aumenta el consumo energético. Asegúrese de desactivar dicha función y de que el refrigerador vuelva a su temperatura anterior si ya no necesita tener activada la función Refrigeración rápida.</p>
<b>Modo Enfriamiento desactivado</b>	<p><b>Modelos de Norteamérica (EE. UU., Canadá) solamente</b></p> <p>El modo Enfriamiento desactivado (también llamado modo Tienda), está diseñado para que lo usen los distribuidores cuando exhiben los refrigeradores en las tiendas.</p> <p>En el modo Enfriamiento desactivado, el motor del ventilador del refrigerador y las luces funcionan normalmente, pero los compresores no lo hacen, por lo que el refrigerador y el congelador no se enfrían.</p> <ul style="list-style-type: none"><li>• Para iniciar el modo Enfriamiento desactivado, presione simultáneamente y mantenga presionados los botones <b>Power Freeze (Congelación rápida), Freezer (Congelador)</b> y <b>Fridge (Refrigerador)</b> durante 5 segundos durante el funcionamiento normal. La alarma del refrigerador suena y el LED de la temperatura se iluminará de manera secuencial desde el LED izquierdo al LED derecho.</li><li>• Para cancelar el modo Enfriamiento desactivado, presione simultáneamente y mantenga presionados los botones <b>Power Freeze (Congelación rápida), Freezer (Congelador)</b> y <b>Fridge (Refrigerador)</b> durante 5 segundos.</li></ul>

---

## 05 Modo Shabat

El modo Shabat permanece activo por 85 horas una vez activado. Luego, se desactiva automáticamente.

- Para activar, presione y mantenga presionado **Power Freeze (Congelación rápida)** y **Power Cool (Refrigeración rápida)** simultáneamente durante 5 segundos para ingresar al Modo Shabat. El refrigerador operará en Modo Shabat, en cuyo caso los botones, el visor y las lámparas del ambiente serán controlados por el Modo Shabat.
- Para desactivar, presione y mantenga presionado los botones nuevamente durante 5 segundos para salir del Modo Shabat.

### **NOTA**

Aunque el refrigerador se apague y se reinicie, el Modo Shabat permanece activo. Para salir, antes debe desactivarlo.



# Funcionamiento

## Funciones especiales

Su refrigerador y sus funciones especiales pueden diferir de las imágenes y funciones presentadas en esta sección según su modelo y país.

### Fábrica de hielo (solo para los modelos correspondientes)

Fábrica de hielo de giro

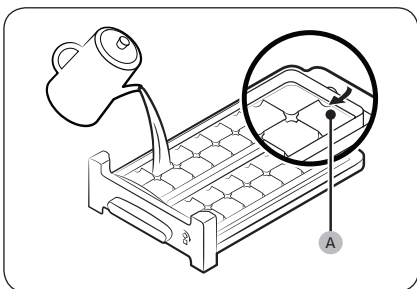

1. Abra la puerta del congelador y deslice la charola para el hielo.
2. Llene la charola con agua hasta el nivel máximo (A) marcado en la parte posterior de la charola.
3. Coloque nuevamente la charola en su posición.

#### NOTA

El tiempo de fabricación de hielo depende de la configuración de la temperatura.

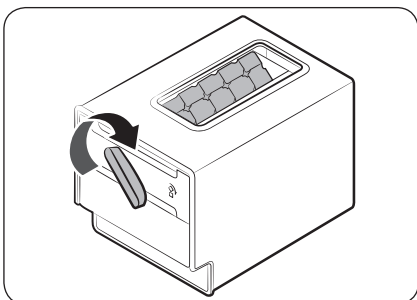

#### NOTA

- Asegúrese de que la cubeta de hielo esté en su lugar debajo de la charola para el hielo.
- Para servir cubos de hielo, gire la manija del compartimiento hacia la derecha a fin de colocar la mitad de los cubos de hielo en el compartimiento. Luego, gírela hacia la izquierda para vaciar la otra mitad.
- Retire el compartimiento girándolo y tirando levemente hacia el frente.

### Fábrica de hielo automática (solo para los modelos correspondientes)

Para utilizarla por primera vez

- Deje que la fábrica de hielo funcione durante 1 o 2 días.
- Descarte la primera y segunda cubeta de hielo para eliminar las impurezas del sistema de suministro de agua.
- Cuando la charola superior para hielo esté llena, utilice la inferior.

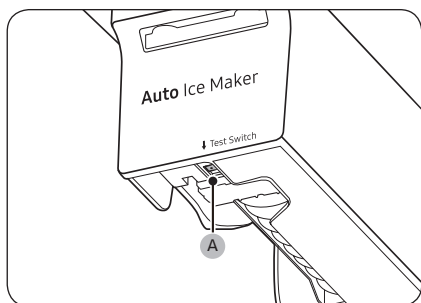

Si la fábrica de hielo automática no hace hielo, retire la cubeta de hielo y presione el **Interruptor de prueba (A)** para verificar si la fábrica de hielo automática funciona correctamente.

# Mantenimiento

## Inversión de la puerta (solo para los modelos correspondientes)

### **ADVERTENCIA**

- Se necesitan al menos 2 personas para inclinar/colocar sobre el piso el refrigerador.
- Desconecte la alimentación y el suministro de agua antes de invertir las puertas.
- Si la unidad ha permanecido apoyada por su parte trasera o lateral por más de una hora, cuando recupere su posición vertical espere durante 15 minutos antes de enchufarla.

### Herramientas necesarias (no provistas)

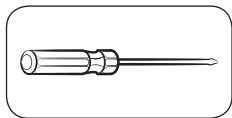

Destornillador Phillips

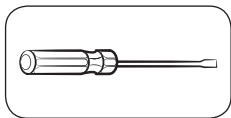

Destornillador plano

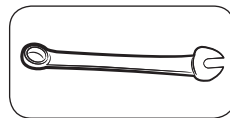

Llave de 7/16" (11 mm)  
(para el eje de la bisagra)

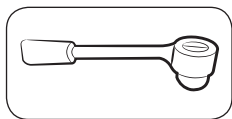

Llave de tubo de 5/16" (8 mm)  
(para pernos)

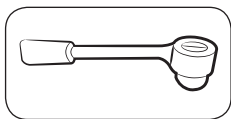

Llave de tubo de 3/8" (10 mm)  
(para pernos)

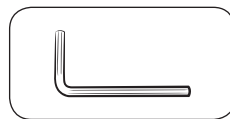

Llave Allen de 3/16" (5 mm)  
(para la bisagra del medio)

### Accesorios (suministrados)

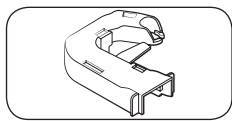

Cubierta de la bisagra (L)

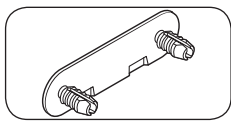

Tapa del tornillo de la bisagra  
del medio

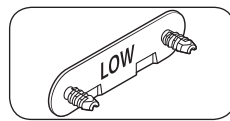

Tapa del tornillo de la bisagra  
inferior

### **PRECAUCIÓN**

Durante el proceso de inversión, mantenga todas las piezas pequeñas (tornillos, tapas, etc.) del refrigerador lejos del alcance de los niños.

## Instrucciones paso a paso

### PASO 1 Retire las puertas

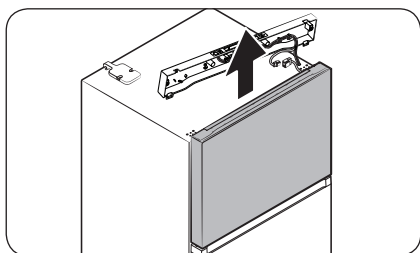
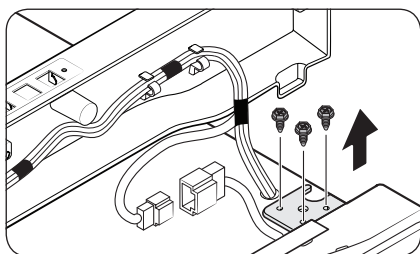
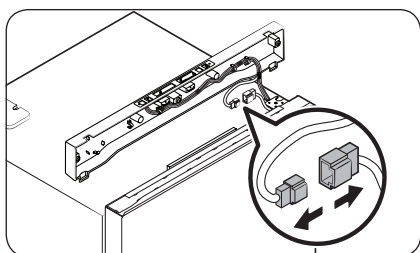
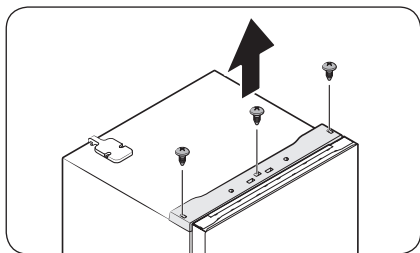

1. Utilice un destornillador Phillips para aflojar los tornillos (x3) de los tres orificios de la placa superior. Luego, extraiga la placa superior con cuidado.
2. Desconecte los conectores de cables.
3. Afloje los pernos de la bisagra superior.
4. Levante con cuidado la puerta del congelador para quitarla.

# Mantenimiento

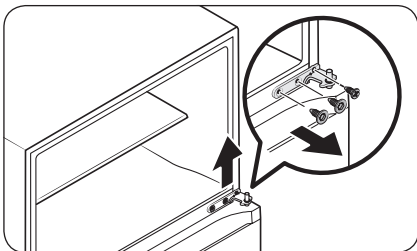

5. Utilice el destornillador y la llave para aflojar los pernos y quitar la bisagra del medio.

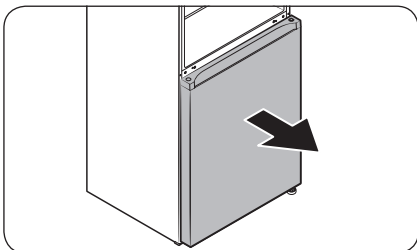

6. Deslice suavemente la puerta del refrigerador para separarla del eje de la bisagra y luego levántela para retirarla.

## PASO 2 Retire la bisagra y el eje de la puerta

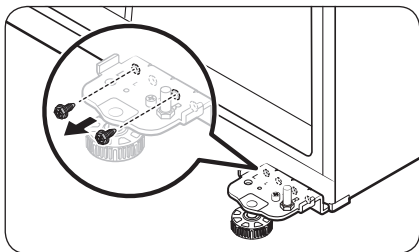

1. Utilice el destornillador para retirar el tornillo de la bisagra inferior.

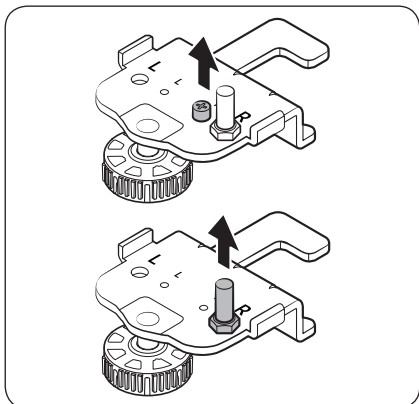

2. Use el destornillador para retirar el tornillo de la bisagra. Luego, retire el eje de la puerta usando la llave.

# Mantenimiento

## PASO 3 Invierta el cierre automático (solo puerta del congelador)

Ahora vuelva a levantar el refrigerador con cuidado y haga lo siguiente.

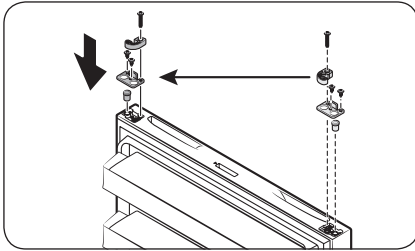

1. Quite el **cierre automático** y el **tope** de la parte inferior de la puerta del refrigerador. Luego, vuelva a colocarlos del otro lado de la puerta del refrigerador como se muestra.

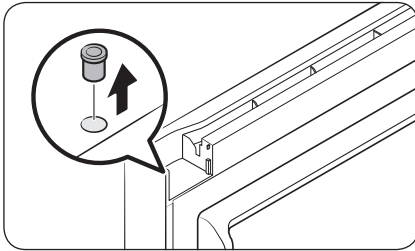

2. Use un destornillador plano para retirar el **anillo de caucho** de la bisagra.

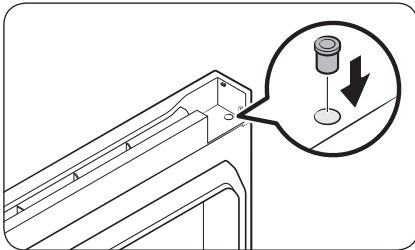

3. Vuelva a colocar el **anillo de caucho** de la bisagra del lado opuesto.

## PASO 4 Invierta la cubierta de la barra y la bisagra superior

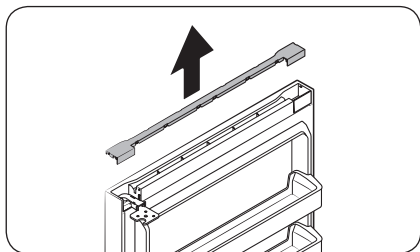

1. Levante la cubierta de la barra de la parte superior de la puerta del congelador para extraerla.

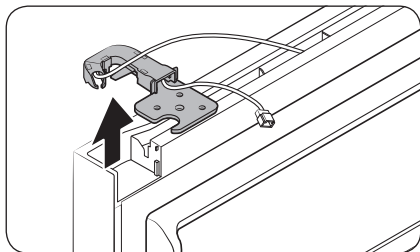

2. Retire la bisagra superior con su cubierta.

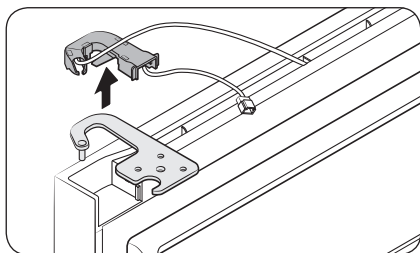

3. Separe la bisagra superior de la cubierta de la bisagra.

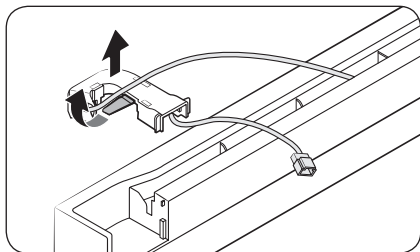

4. Acomode el cable de la puerta en la cubierta de la bisagra.



# Mantenimiento

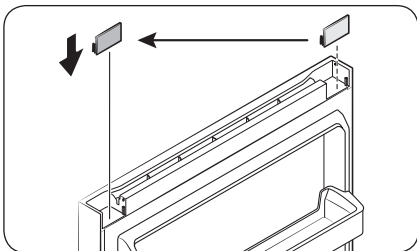

5. Quite el **separador de la cubierta** y vuelva a colocarlo del lado opuesto.

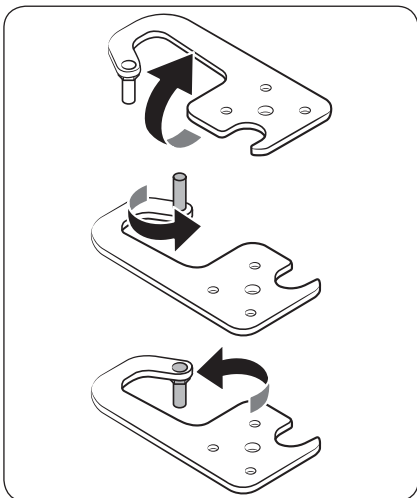

6. Quite el **eje de la puerta de la bisagra superior**, gírelo 180 grados como se muestra, y vuelva a colocarlo.

## PASO 5 Coloque las puertas del lado opuesto

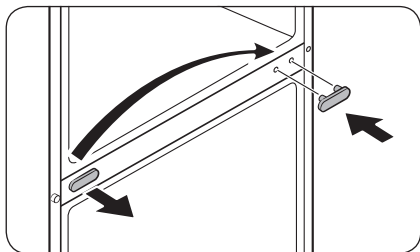

1. Utilice un destornillador plano para retirar la **tapa de los tornillos de la bisagra del medio** y vuelva a colocarla del otro lado.

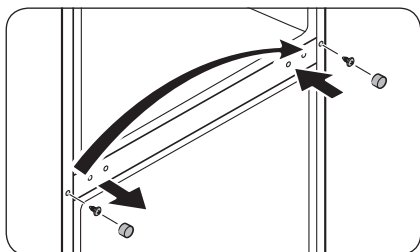

2. Utilice el destornillador plano para retirar la **tapa del tornillo de brida** y dejar al descubierto el **tornillo de brida**. Utilice un destornillador Phillips para retirar el **tornillo de brida** y vuelva a colocarlo del otro lado. Finalmente, cierre la **tapa del tornillo de brida** en el lado opuesto.

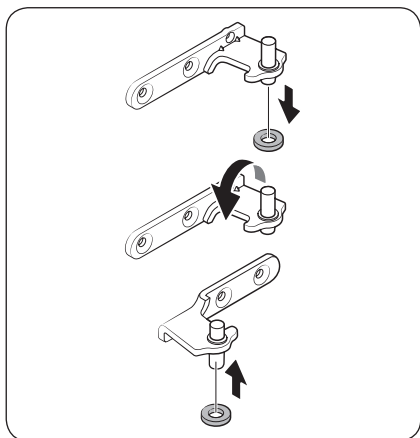

3. Quite el **anillo de caucho del eje de la bisagra del medio** y vuelva a colocar el anillo del otro lado del eje. Consulte la figura a modo de referencia visual.

# Mantenimiento

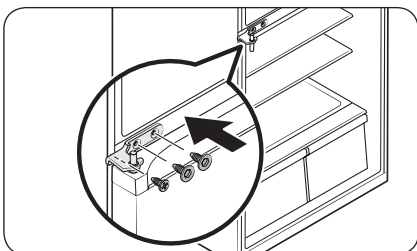

4. Invierta la **bisagra del medio** y vuelva a colocarla del lado opuesto. Luego, ajuste la bisagra con los tornillos.

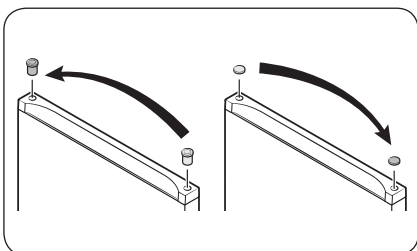

5. Utilice el destornillador plano para retirar el **anillo de caucho de la bisagra** de un lado y la **cubierta del orificio de la bisagra** del otro lado. Vuelva a colocarlos en su lado opuesto respectivo.

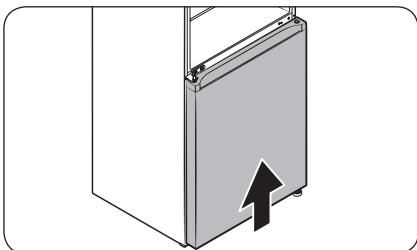

6. Deslice con cuidado la **puerta del refrigerador** en la posición correcta de forma que encaje.

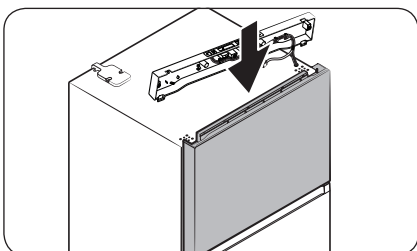

7. Deslice con cuidado la **puerta del congelador** en la posición correcta de forma que encaje.

## PASO 6 Invierta la bisagra inferior

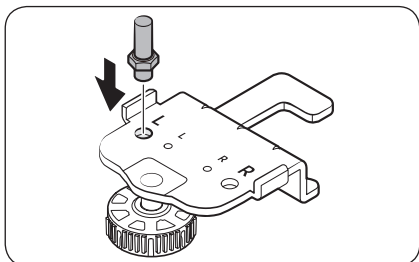

1. Inserte el **eje de la puerta** en la placa de la bisagra inferior desde arriba, como se muestra, y ajuste hasta asegurarlo en su lugar.

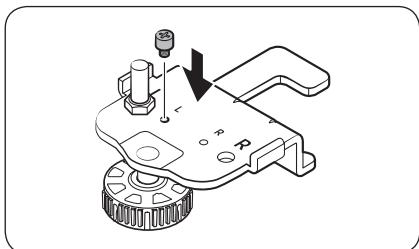

2. Inserte el **tornillo de la bisagra** en la placa de la bisagra inferior desde arriba, como se muestra, y ajuste hasta asegurarlo en su lugar.

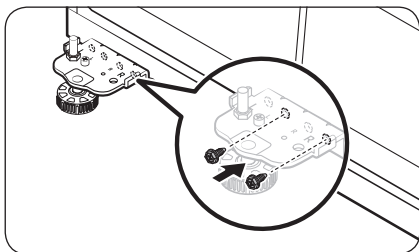

3. Coloque la placa de la bisagra inferior en el lado opuesto y use dos tornillos para asegurar y fijar la placa de la bisagra como se muestra.

# Mantenimiento

## PASO 7 Coloque las piezas restantes

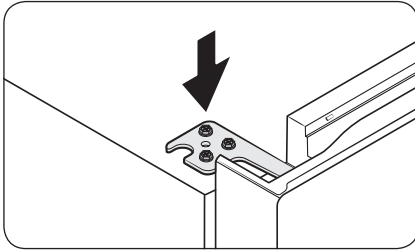

1. Coloque y ajuste la bisagra superior del lado opuesto.

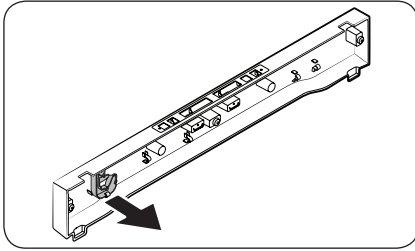

2. Separe manualmente la cubierta de la bisagra de la placa superior.

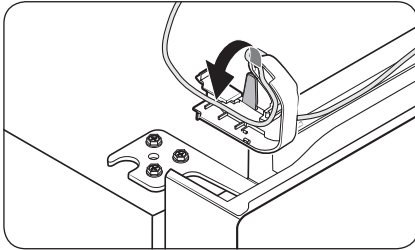

3. Acomode el cable de la puerta con la cubierta de la bisagra antes de colocar la cubierta de la bisagra en la bisagra superior.

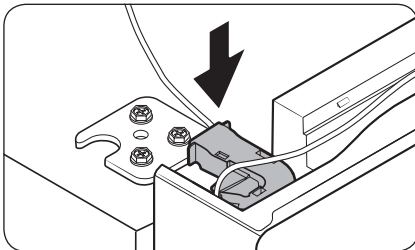

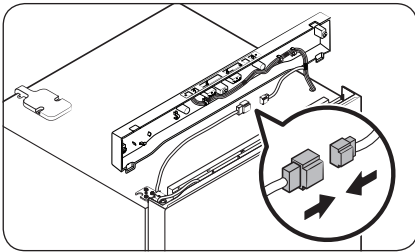

4. Conecte los conectores de cables.

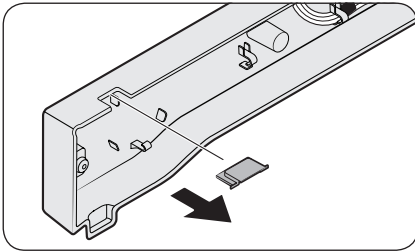

5. Quite la cubierta del orificio de la bisagra de la placa superior, y luego, vuelva a colocarla del lado opuesto.

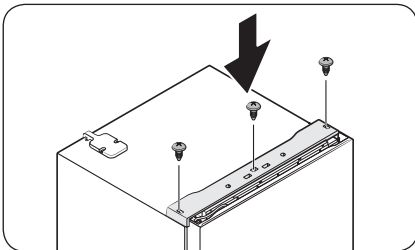
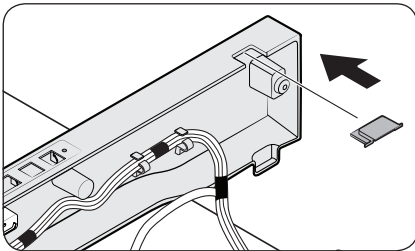

6. Coloque la placa superior, y fíjela firmemente al refrigerador con los tornillos (x3).

# Mantenimiento

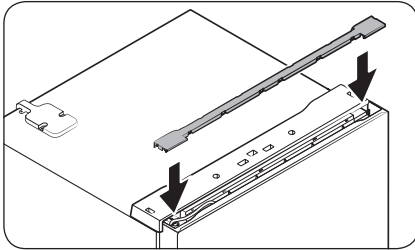

7. Coloque la cubierta de la barra.

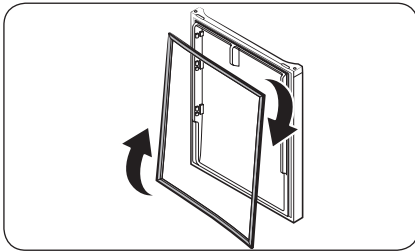

8. Retire las juntas de la puerta del refrigerador y del congelador. Gírelas 180 grados en el sentido de las agujas del reloj y vuelva a colocarlas.

## NOTA

En el futuro tal vez desee recuperar la posición inicial de las puertas (antes de que fueran invertidas). En ese caso, consulte las instrucciones de las páginas anteriores pero devuelva las puertas, bisagras y cubiertas a su posición inicial.

---

## Manipulación y cuidado

---

### Estantes (refrigerador/congelador)

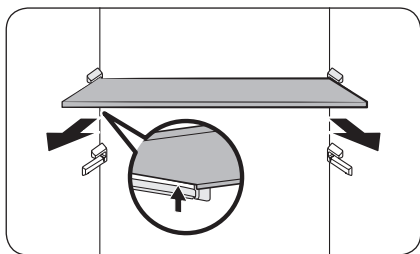

Para quitar el estante, sujételo con las dos manos y levántelo para separarlo de los ganchos posteriores. Luego, extráigalo hasta la mitad.

### Ambiente fresco

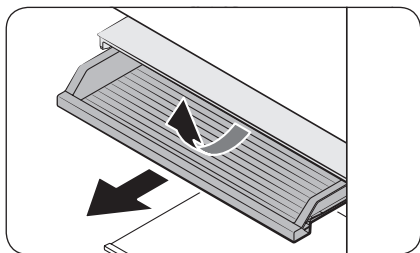

Deslice el estante deslizante del Ambiente fresco hacia afuera.

### Cajones para vegetales

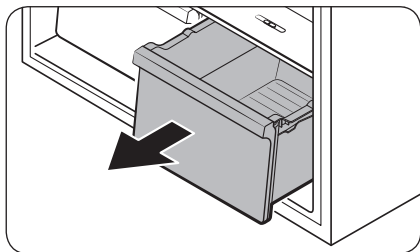

Levante suavemente el frente del cajón y deslícelo hacia afuera.



# Mantenimiento

## Estante para vegetales

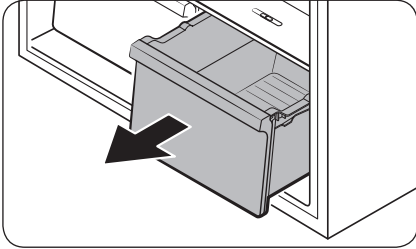

1. Levante suavemente el frente del cajón y deslícelo hacia afuera.

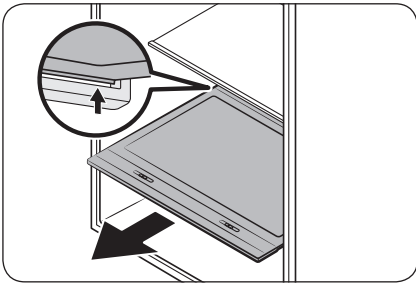

2. Sujete el estante para vegetales con las dos manos y deslícelo hacia afuera.

## Guardas de la puerta

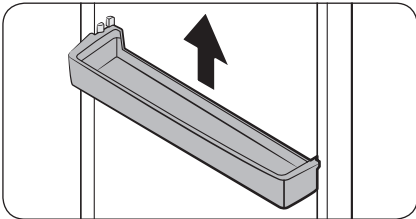

Levante levemente y retire la guarda de la puerta.

### **PRECAUCIÓN**

A fin de evitar accidentes, vacíe las guardas de la puerta antes de retirarlas.



---

## Limpieza

---

Utilice un paño seco regularmente para retirar cualquier sustancia extraña como polvo o agua de las terminales del enchufe de alimentación y los puntos de contacto.

1. Desconecte el cable de alimentación del refrigerador.
2. Utilice un paño húmedo que no deje pelusa o una toalla de papel para limpiar el interior y el exterior del refrigerador.
3. Al terminar, utilice un paño seco o toalla de papel para secarlo bien.
4. Enchufe el cable de alimentación del refrigerador para encender el refrigerador.

### NOTA

Si ha retirado alguna de las piezas removibles, tales como los estantes, para su limpieza, consulte la disposición general de la sección **Qué se incluye** para asegurarse de colocarlas correctamente.

### ADVERTENCIA

- No limpie el refrigerador con benceno, disolvente, detergente para automóviles/hogareño o Clorox™ (blanqueador). Pueden dañar la superficie del refrigerador y provocar un incendio.
- No rocíe agua sobre el refrigerador. Puede provocar una descarga eléctrica.

## Reemplazo

---

### Lámparas

El usuario no debe reemplazar las lámparas. Para reemplazar las lámparas del refrigerador, comuníquese con un centro de servicios Samsung local.



# Solución de problemas

Si detecta algún problema con el refrigerador, en primer lugar consulte las tablas e intente implementar las soluciones recomendadas. Si ninguna de estas soluciones recomendadas resuelve su problema, visite nuestro sitio web [www.samsung.com](http://www.samsung.com) o llame al Servicio de Atención al Cliente de Samsung al 1-800-SAMSUNG (726-7864).

## General

### Temperatura

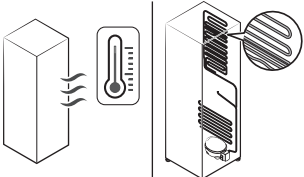
Síntoma	Causas posibles	Solución
El refrigerador/ congelador no funciona. La temperatura del refrigerador/ congelador es elevada.	<ul style="list-style-type: none"> <li>El cable de alimentación no está conectado correctamente.</li> </ul>	<ul style="list-style-type: none"> <li>Enchufe correctamente el cable de alimentación.</li> </ul>
	<ul style="list-style-type: none"> <li>El control de temperatura no está configurado correctamente.</li> </ul>	<ul style="list-style-type: none"> <li>Baje la temperatura.</li> </ul>
	<ul style="list-style-type: none"> <li>El refrigerador está ubicado cerca de una fuente de calor o expuesto a la luz solar directa.</li> </ul>	<ul style="list-style-type: none"> <li>Mantenga el refrigerador alejado de la luz solar directa o de las fuentes de calor.</li> </ul>
	<ul style="list-style-type: none"> <li>El espacio entre el refrigerador y las paredes laterales o trasera es insuficiente.</li> </ul>	<ul style="list-style-type: none"> <li>Recomendamos que el espacio entre el refrigerador y las paredes (o gabinetes) cercanos sea superior a 50 mm.</li> </ul>
	<ul style="list-style-type: none"> <li>El refrigerador está demasiado lleno. Los alimentos bloquean las rejillas de ventilación del refrigerador.</li> </ul>	<ul style="list-style-type: none"> <li>No sobrecargue el refrigerador. Evite que los alimentos bloqueen la ventilación.</li> </ul>
El refrigerador/ congelador enfría demasiado.	<ul style="list-style-type: none"> <li>El control de temperatura no está configurado correctamente.</li> </ul>	<ul style="list-style-type: none"> <li>Eleve la temperatura.</li> </ul>
La pared interna está caliente.	<ul style="list-style-type: none"> <li>El refrigerador cuenta con tuberías a prueba de calor en la pared interna.</li> </ul>	<ul style="list-style-type: none"> <li>A fin de evitar que se forme condensación, el refrigerador cuenta con tuberías a prueba de calor en los ángulos frontales. Si la temperatura aumenta, es posible que el equipo no funcione eficazmente. No se trata de una falla del sistema.</li> </ul> 

## Olores

Síntoma	Causas posibles	Solución
El refrigerador huele mal.	• Alimentos descompuestos.	• Limpie el refrigerador y retire los alimentos descompuestos.
	• Alimentos con olores fuertes.	• Asegúrese de que los alimentos con olores fuertes estén envueltos al vacío.

## Escarcha

Síntoma	Causas posibles	Solución
Escarcha alrededor de las rejillas de ventilación.	• Los alimentos bloquean las rejillas de ventilación.	• Asegúrese de que ningún alimento bloquee las rejillas de ventilación del refrigerador.
Escarcha en las paredes internas.	• La puerta está mal cerrada.	• Asegúrese de que ningún alimento bloquee la puerta. Limpie las juntas de la puerta.
Las frutas o los vegetales se congelan.	• Las frutas o los vegetales están guardados en la Zona Fresca/Chef.	• La Zona Fresca/Chef es solo para carne y pescado.

## Condensación

Síntoma	Causas posibles	Solución
Se forma condensación en las paredes internas.	• Si se deja la puerta abierta, entra humedad en el refrigerador.	• Retire la humedad y no abra la puerta durante períodos prolongados o con frecuencia.
	• Alimentos con elevado contenido de humedad.	• Asegúrese de que los alimentos estén envueltos al vacío.

# Solución de problemas

## Fábrica de hielo automática

Síntoma	Causas posibles	Solución
La fábrica de hielo no hace hielo.	<ul style="list-style-type: none"><li>El compartimento del congelador no está lo suficientemente frío.</li></ul>	<ul style="list-style-type: none"><li>Asegúrese de que las rejillas de ventilación no estén obstruidas.</li></ul>
	<ul style="list-style-type: none"><li>La fábrica de hielo está apagada.</li></ul>	<ul style="list-style-type: none"><li>Asegúrese de que la fábrica de hielo esté encendida. Presione y mantenga presionado <b>Power Freeze (Congelación rápida)</b> durante 3 segundos, y verifique si el indicador correspondiente se enciende.</li></ul>
	<ul style="list-style-type: none"><li>El conector del cable de la fábrica de hielo no está correctamente conectado.</li></ul>	<ul style="list-style-type: none"><li>Asegúrese de que el conector del cable de la carcasa de cables esté conectado correctamente.</li></ul>
	<ul style="list-style-type: none"><li>La tubería de agua que abastece la fábrica de hielo está doblada o enroscada.</li></ul>	<ul style="list-style-type: none"><li>Asegúrese de que la tubería de agua en la parte posterior del refrigerador no esté doblada o enroscada.</li></ul>

## ¿Se oyen ruidos anómalos procedentes del refrigerador?

Antes de llamar al servicio técnico, revise la siguiente información. Tenga presente que se le cobrará por las solicitudes de servicio relacionadas con ruidos normales cuando no se detecte ningún desperfecto. Si tiene alguna duda respecto de algún ruido relacionado con su refrigerador, llame al Servicio de Atención al Cliente de Samsung al 1-800-SAMSUNG (726-7864).

### Dichos ruidos son normales.

- Cuando se inicia o finaliza una operación, el refrigerador puede emitir unos sonidos similares al encendido del motor de un auto. Cuando la operación se estabiliza, el ruido disminuye.

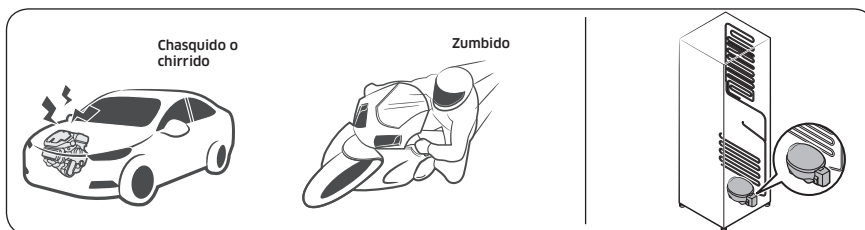

- Cuando el ventilador está en funcionamiento puede producir algunos ruidos. Cuando el refrigerador alcanza la temperatura establecida, el ventilador deja de producir ruidos.

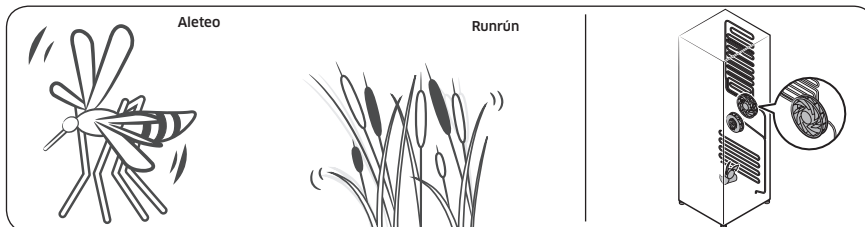

# Solución de problemas

- Durante un ciclo de descongelación, pueden caer gotas de agua sobre el calefactor y producir ruidos de chisporroteo.

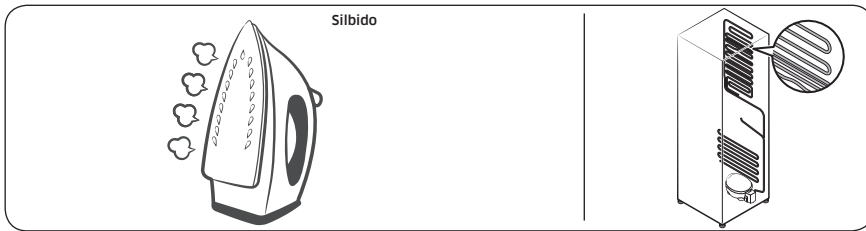

- Cuando el refrigerador enfría o congela, el gas refrigerante circula por las tuberías selladas y produce ruidos de burbujas.

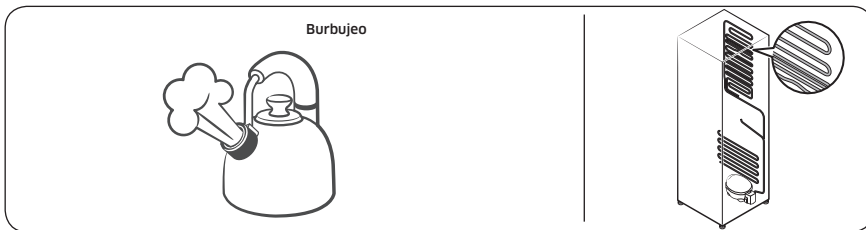

- Cuando la temperatura del refrigerador aumenta o disminuye, las partes plásticas se contraen y se expanden y producen ruidos de golpeteo. Dichos ruidos se producen durante el ciclo de descongelación o cuando las piezas electrónicas están funcionando.

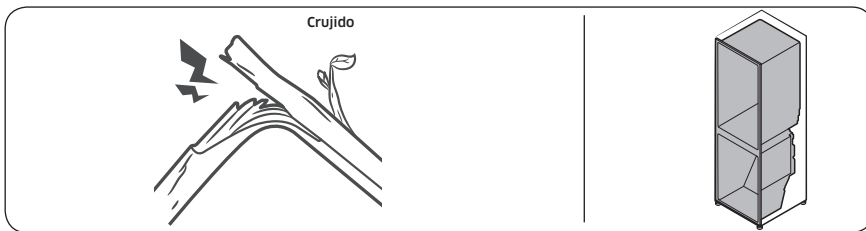

- Para modelos con fábrica de hielo: Cuando la válvula de agua se abre para llenar la fábrica de hielo, pueden emitirse unos zumbidos.
- Debido a la eculización de la presión cuando se abre y cierra la puerta, pueden producirse sonidos silbantes.

# GARANTÍA LIMITADA (EE.UU.)

---

## REFRIGERADOR SAMSUNG

---

### GARANTÍA LIMITADA AL COMPRADOR ORIGINAL CON COMPROBANTE DE COMPRA

Este producto de marca SAMSUNG, suministrado y distribuido por Samsung Electronics America, Inc. (SAMSUNG) y entregado nuevo en su caja de fábrica al comprador original, está garantizado por SAMSUNG ante defectos de fabricación relacionados con los materiales o la mano de obra durante el período de garantía limitado a:

Un (1) año para las piezas y la mano de obra

Cinco (5) años para las piezas y la mano de obra exclusivamente del sistema hermético de refrigeración (compresor, evaporador, condensador, deshumidificador y tuberías de conexión)

Diez (10) años para las piezas y cinco (5) años para la mano de obra exclusivamente del compresor Inverter digital

Esta garantía limitada solo es válida para productos comprados y utilizados en Estados Unidos de América que hayan sido instalados, operados y mantenidos de acuerdo a las instrucciones que se adjuntaron o proporcionaron con el producto. Para recibir el servicio técnico de la garantía, el comprador debe comunicarse con SAMSUNG en la dirección o con el número de teléfono detallado en esta garantía con el fin de que se determine el problema y los procedimientos del servicio. El servicio de garantía solo puede realizarse a través de un Centro de Servicio autorizado por SAMSUNG. Debe presentarse la factura original de venta bajo solicitud de SAMSUNG o del Centro de Servicio autorizado por SAMSUNG como prueba de compra para recibir el servicio técnico de la garantía.

SAMSUNG brindará servicio técnico a domicilio sin costo dentro de los Estados Unidos contiguos durante el período de garantía, sujeto a disponibilidad de los prestadores de servicio técnico autorizados dentro del área geográfica del cliente. Si el servicio a domicilio no está disponible, SAMSUNG podrá, según su criterio, optar por brindar el servicio de transporte del producto de ida y vuelta al centro de servicio. Si el producto se encuentra en un área sin prestadores de servicio técnico autorizado de SAMSUNG, es posible que se cobre el costo del viaje o se solicite que el cliente lleve el producto a un centro de servicio técnico autorizado de SAMSUNG para que se realice el servicio técnico.

Como condición para que se preste este servicio a domicilio, el producto debe encontrarse libre de obstrucciones y accesible para el agente de servicio.

Durante el período de garantía correspondiente, el producto se reparará, reemplazará, o se devolverá el monto de la compra, según decida SAMSUNG. SAMSUNG podrá utilizar piezas nuevas o reparadas al reparar el producto; o lo reemplazará con un producto nuevo o reparado. Las piezas y los productos reemplazados estarán garantizados por la garantía del producto original que resta, o noventa (90) días, el período que sea el más prolongado. Todas las piezas y los productos reemplazados son propiedad de SAMSUNG y deben ser devueltos a SAMSUNG.



# GARANTÍA LIMITADA (EE.UU.)

---

Esta garantía limitada cubre defectos de fabricación en materiales o de mano de obra bajo condiciones de uso doméstico normal, no comercial, del producto y no cubrirá lo siguiente: daños ocasionados durante el transporte, la entrega o la instalación o por uso distinto al previsto para este producto; producidos por modificación o alteración no autorizada del producto; productos a los que se le borraron, desfiguraron o cambiaron de forma alguna los números de serie de fabricación originales, o en los que no se puede leer con claridad; daños cosméticos como rayones, abolladuras o muescas, o cualquier daño al acabado del producto; daños producidos por abuso, uso incorrecto, infestación de plagas, accidentes, incendios, inundaciones u otros fenómenos de la naturaleza o casos de fuerza mayor; daños producidos por uso de equipos, herramientas, servicios, piezas, suministros, accesorios, aplicaciones, instalaciones, reparaciones, cableado externo o conectores no suministrados o autorizados por SAMSUNG; daños causados por corriente o voltaje incorrectos, sobretensión o fluctuación de la línea eléctrica; daños causados por no operar o mantener el producto como establecen las instrucciones; instrucción a domicilio sobre el uso del producto; servicio técnico para el arreglo de instalaciones que no se adecuan a los códigos de electricidad y fontanería o arreglo de conexiones eléctricas o de fontanería del hogar (por ejemplo, arreglos de cableado, fusibles o tuberías de la toma de agua). El costo de reparación o remplazo bajo estas circunstancias excluidas le corresponderá al cliente.

Las visitas de un técnico de servicio autorizado para explicar las funciones, el mantenimiento o la instalación del producto no están cubiertas por esta garantía limitada. Comuníquese con SAMSUNG al número que figura a continuación si necesita asistencia en los anteriores casos.

## EXCLUSIÓN DE GARANTÍAS IMPLÍCITAS

GARANTÍAS TÁCITAS, INCLUYENDO LAS GARANTÍAS DE COMERCIABILIDAD O APTITUD PARA UN PROPÓSITO ESPECIAL, POSEEN UN TÉRMINO LIMITADO DE UN AÑO O EL PERÍODO MÁS CORTO PERMITIDO POR LA LEY. Algunos Estados no permiten limitaciones en cuanto al plazo de una garantía implícita, por lo tanto las limitaciones o exclusiones antedichas pueden no aplicarse en su caso. Esta garantía le otorga derechos específicos, e incluso puede otorgarle otros derechos que varían de un estado a otro.

---

## LIMITACIÓN DE COMPENSACIÓN

SU ÚNICA COMPENSACIÓN ES LA REPARACIÓN DEL PRODUCTO, EL REMPLAZO DEL PRODUCTO O LA DEVOLUCIÓN DEL MONTO DE LA COMPRA, SEGÚN DECIDA SAMSUNG, DE ACUERDO A LO ESTIPULADO EN ESTA GARANTÍA LIMITADA. SAMSUNG NO SERÁ RESPONSABLE DE DAÑOS IMPREVISTOS O DERIVADOS, QUE INCLUYEN PERO NO SE LIMITAN AL TIEMPO Y FORMA DEL TRABAJO, HOTELES Y/O COMIDAS DE RESTAURANTES, GASTOS DE REMODELACIÓN, PÉRDIDA DE INGRESOS O GANANCIAS, NO OBTENCIÓN DE AHORROS U OTROS BENEFICIOS SIN IMPORTAR LA TEORÍA JURÍDICA EN LA QUE SE BASA EL RECLAMO, INCLUSO SI SE HA NOTIFICADO A SAMSUNG QUE TALES DAÑOS ERAN POSIBLES. Algunos estados no permiten la exclusión o limitación de daños imprevistos o derivados, por lo tanto las limitaciones o las exclusiones nombradas anteriormente podrían no aplicarse. Esta garantía le otorga derechos específicos, e incluso puede otorgarle otros derechos que varían de un estado a otro.

SAMSUNG no garantiza un funcionamiento ininterrumpido y sin fallas del producto. Ninguna otra garantía otorgada por persona, compañía o corporación alguna con respecto al presente producto revestirá carácter vinculante para SAMSUNG.

Para obtener el servicio de garantía, pónganse en contacto con SAMSUNG en:

Samsung Electronics America, Inc.

85 Challenger Road

Ridgefield Park, NJ 07660

1-800-SAMSUNG (726-7864)

[www.samsung.com/us/support](http://www.samsung.com/us/support)

# Notas

---

# Notas

---

## Contacte a SAMSUNG WORLD WIDE

Si tiene preguntas o comentarios relacionados con los productos Samsung, póngase en contacto con el Servicio de Atención al Cliente de SAMSUNG.

País	Centro de contacto	Sitio web
U.S.A	1-800-SAMSUNG (726-7864) 1-844-SAM-PAYS (726-7297)	<a href="http://www.samsung.com/us/support">www.samsung.com/us/support</a>
CANADA	1-800-SAMSUNG(726-7864) 1-844-SAM-PAYS (726-7297)	<a href="http://www.samsung.com/ca/support">www.samsung.com/ca/support</a> (English) <a href="http://www.samsung.com/ca_fr/support">www.samsung.com/ca_fr/support</a> (French)



DA68-03570A-14



# Réfrigérateur

## Guide d'utilisation

RT18M\*\*\*\*\*/RT21M\*\*\*\*\*

Appareil amovible

**SAMSUNG**

# Sommaire

---

<b>Consignes de sécurité</b>	<b>3</b>
Consignes de sécurité importantes et symboles :	4
Avertissement de la proposition 65 de l'État de Californie	4
Symboles d'avertissement importants concernant le transport et le lieu d'installation de l'appareil	5
Avertissements importants concernant l'installation	5
Installation en toute sécurité	7
Avertissements importants concernant l'utilisation	8
Utilisation en toute sécurité	10
Nettoyage en toute sécurité	12
Avertissements importants concernant la mise au rebut	12
Cet appareil est destiné à être utilisé dans les applications domestiques et similaires telles que	13
Conseils complémentaires pour une utilisation appropriée	14
<b>Installation</b>	<b>15</b>
Présentation rapide du réfrigérateur	15
Installation étape par étape	16
<b>Opérations</b>	<b>30</b>
Panneau de commande	30
Fonctions spéciales	37
<b>Maintenance</b>	<b>39</b>
Inversion de l'ouverture de la porte (modèles applicables uniquement)	39
Utilisation et entretien	52
Nettoyage	54
Remplacement	54
<b>Dépannage</b>	<b>55</b>
Généralités	55
Votre réfrigérateur émet un bruit anormal ?	58
<b>Informations relatives à la garantie (CANADA)</b>	<b>60</b>
Si votre réfrigérateur doit être réparé	60
Garantie limitée à l'acheteur initial	60
Obligation du propriétaire initial	60
Exclusions de la garantie	61

# Consignes de sécurité

- Avant d'utiliser votre nouveau réfrigérateur Samsung, veuillez lire attentivement ce guide afin de vous assurer que vous savez comment utiliser de manière sûre et efficace ses différentes fonctionnalités.
- Cet appareil n'est pas conçu pour être utilisé par des personnes (y compris des enfants) manquant d'expérience et de connaissances, ou dont les capacités physiques, sensorielles ou mentales sont réduites, sauf si celles-ci sont sous la surveillance ou ont reçu les instructions d'utilisation appropriées de la personne responsable de leur sécurité. Il est nécessaire de surveiller les enfants pour s'assurer qu'ils ne jouent pas avec l'appareil.
- Cet appareil n'est pas destiné à être utilisé par des enfants de moins de 8 ans ou des personnes ayant des capacités physiques, sensorielles ou mentales réduites, ou ayant un manque d'expérience et de connaissances, à moins qu'elles soient surveillées ou qu'elles aient reçu les instructions nécessaires concernant l'utilisation de cet appareil de la part d'une personne responsable de leur sécurité. Les enfants ne doivent pas jouer avec l'appareil. Le nettoyage et la maintenance de l'appareil ne doivent pas être effectués par des enfants sans surveillance.
- Les avertissements et les consignes importantes de sécurité contenus dans ce guide ne prétendent pas couvrir toutes les situations susceptibles de se produire. Il est de votre responsabilité de faire preuve de bon sens et de prudence lors de l'installation, de l'entretien et du fonctionnement de l'appareil.
- Les consignes d'utilisation suivantes concernent plusieurs modèles ; il est donc possible que les caractéristiques de votre réfrigérateur soient légèrement différentes de celles spécifiées dans ce guide et que certains symboles d'avertissement ne s'appliquent pas. Pour toute question, communiquez avec le centre de service le plus proche ou connectez-vous sur [www.samsung.com](http://www.samsung.com).
- Le gaz réfrigérant qui pourrait s'échapper des tuyaux risquerait de s'enflammer ou de provoquer des lésions oculaires. En cas de fuite de réfrigérant, n'approchez pas de flamme nue, éloignez tout objet inflammable de l'appareil et aérez immédiatement la pièce.
  - Le non-respect de cette consigne risquerait de provoquer un incendie ou une explosion.
- Il est dangereux pour quiconque qui n'est pas un agent de maintenance autorisé d'entretenir cet appareil.



**Avertissement; Risque d'incendie / matières inflammables**



# Consignes de sécurité

---

## AVERTISSEMENT

- Le gaz réfrigérant utilisé est le R-600a. Ce produit contient du gaz inflammable (gaz réfrigérant R-600a) ; veuillez communiquer avec les autorités locales pour obtenir des renseignements sur la mise au rebut en toute sécurité de votre appareil.
- Afin d'éviter la création d'un mélange gaz-air inflammable lorsqu'une fuite se produit dans le circuit frigorifique, la taille de la pièce où l'appareil peut être placé doit être déterminée en fonction de la quantité de gaz réfrigérant utilisée. La pièce doit avoir un volume de 35,3 pi<sup>3</sup> pour chaque 8 g de gaz réfrigérant R-600a à l'intérieur de l'appareil.
- L'emplacement choisi pour l'installation ne doit pas être exposé à la lumière directe du soleil et ne doit pas être placé à proximité d'une source de chaleur ou d'un autre appareil électrique, par exemple d'une cuisinière, d'un four, d'une plaque chauffante ou encore d'un radiateur.
- Pour des raisons de sécurité, si vous utilisez deux produits côte à côte, assurez-vous d'utiliser des produits certifiés dans les atmosphères contenant des gaz explosifs.
- Ne démarrez jamais un appareil qui présente des signes d'endommagement. En cas de doutes, communiquez avec votre revendeur.

## Consignes de sécurité importantes et symboles :

---

### AVERTISSEMENT

Pratiques inadaptées ou dangereuses susceptibles de causer **des blessures graves, voire la mort.**

### ATTENTION

Pratiques inadaptées ou dangereuses susceptibles de causer **des blessures légères ou des dommages matériels.**

Ces symboles d'avertissement ont pour but d'éviter tout risque de blessure.

Respectez-les en toutes circonstances.

Lisez attentivement la présente section et conservez le guide en lieu sûr afin de pouvoir le consulter ultérieurement.

## Avertissement de la proposition 65 de l'État de Californie

---

### AVERTISSEMENT

Risque de cancer et de malformations congénitales - [www.P65Warnings.ca.gov](http://www.P65Warnings.ca.gov).



---

## Symboles d'avertissement importants concernant le transport et le lieu d'installation de l'appareil

---

### **AVERTISSEMENT**

- Veillez à ce qu'aucune pièce du circuit frigorifique ne soit endommagée pendant le transport ou l'installation de l'appareil.
  - Risque d'incendie ou de lésions oculaires en cas de fuite de réfrigérant. En cas de fuite, n'approchez pas de flamme nue ou de source d'inflammation potentielle et aérez la pièce pendant plusieurs minutes.
  - Cet appareil contient une faible quantité de réfrigérant isobutane (R-600a), un gaz naturel présentant une compatibilité écologique élevée, mais qui est aussi un combustible. Veillez à ce qu'aucune pièce du circuit frigorifique ne soit endommagée pendant le transport ou l'installation de l'appareil.

## Avertissements importants concernant l'installation

---

### **AVERTISSEMENT**

- N'installez pas le réfrigérateur dans un lieu humide ou dans un lieu où il est susceptible d'être en contact avec de l'eau.
  - Une détérioration de l'isolation sur des composants électriques est susceptible de provoquer un choc électrique ou un incendie.
- N'installez pas le réfrigérateur dans un endroit exposé à la lumière directe du soleil ou à proximité d'une cuisinière, d'un appareil de chauffage ou d'autres appareils.
- Ne branchez pas plusieurs appareils dans la même multiprise. Le réfrigérateur doit toujours être branché dans une prise de courant indépendante dotée d'une tension nominale correspondant à celle figurant sur la plaque signalétique du réfrigérateur.
  - Vous obtiendrez de meilleurs résultats et éviterez également une surcharge des circuits électriques (risque d'incendie à la suite d'une surchauffe des fils).
- Ne branchez pas la fiche d'alimentation dans une prise murale mal fixée.
  - Cela risquerait d'entraîner un choc électrique ou un incendie.
- N'utilisez pas de cordon dont la gaine est craquelée ou endommagée à quelque endroit ou à l'une de ses extrémités.
- Ne pliez pas le cordon d'alimentation à l'excès et ne posez pas d'objets lourds dessus.
- Ne tirez pas ou ne pliez pas excessivement le cordon d'alimentation.
- Ne tordez pas ou ne nouez pas le cordon d'alimentation.
- N'accrochez pas le cordon d'alimentation sur un objet métallique, ne placez pas un objet lourd sur le cordon d'alimentation, n'insérez pas le cordon d'alimentation entre des objets, ou n'enfonchez pas le cordon d'alimentation dans l'espace situé derrière l'appareil.
- Lorsque vous déplacez le réfrigérateur, assurez-vous qu'il ne roule pas sur le cordon d'alimentation, et prenez garde de ne pas endommager ce dernier.
  - Un choc électrique ou un incendie pourraient en résulter.





# Consignes de sécurité

- Ne débranchez jamais le réfrigérateur en tirant sur le cordon d'alimentation. Maintenez toujours fermement la fiche pour la débrancher de la prise de courant.
  - Tout dommage causé au cordon est susceptible d'entraîner un court-circuit, un incendie et/ou un choc électrique.
- Dans cet appareil, ne stockez pas de substances explosives telles que des aérosols avec un propulseur inflammable.
- N'installez pas cet appareil près d'une source de chaleur ni d'un matériau inflammable.
- N'installez pas cet appareil dans un endroit où des fuites de gaz sont susceptibles de se produire.
  - Un choc électrique ou un incendie pourraient en résulter.
- Ce réfrigérateur doit être correctement situé et installé conformément aux instructions du présent guide avant d'être utilisé.
- Branchez la fiche d'alimentation de façon à ce que le cordon pende vers le bas.
  - Si vous branchez la fiche d'alimentation à l'envers, le fil est susceptible de se rompre et de provoquer un incendie ou un choc électrique.
- Assurez-vous que la fiche d'alimentation n'est pas écrasée ou endommagée par le dos du réfrigérateur.
- Gardez les matériaux d'emballage hors de portée des enfants.
  - Il y a un risque d'asphyxie si un enfant place les matériaux d'emballage sur sa tête.
- L'appareil doit être positionné de façon à ce que la fiche reste accessible après l'installation.
  - Le non-respect de cette consigne risquerait de provoquer un choc électrique ou un incendie en raison de fuites électriques.
- N'installez pas cet appareil dans un lieu humide, huileux ou poussiéreux, ni dans un endroit exposé directement au soleil ou à l'eau (gouttes de pluie).
  - Une détérioration de l'isolation des composants électriques est susceptible de provoquer un choc électrique ou un incendie.
- Si vous constatez des traces de poussière ou d'eau dans le réfrigérateur, débranchez la fiche et contactez votre centre de service Samsung Electronics.
  - Sinon, il pourrait y avoir un risque d'incendie.
- Ne montez pas sur l'appareil et ne placez pas d'objets (tels que du linge, des bougies allumées, des cigarettes allumées, de la vaisselle, des produits chimiques, des objets métalliques, etc.) sur celui-ci.
  - Le non-respect de cette consigne risque d'entraîner un choc électrique, un incendie, un dysfonctionnement de l'appareil ou des blessures corporelles.
- Vous devez retirer toutes les pellicules protectrices en plastique avant de brancher l'appareil pour la première fois.
- Les enfants doivent être sous surveillance afin de s'assurer qu'ils ne jouent pas avec les circlips utilisés pour l'ajustement de la porte ou avec les brides du tuyau d'eau.
  - Il existe un risque de mort par suffocation si un enfant avale un circlip ou une bride du tuyau d'eau. Tenez les circlips et les brides du tuyau d'eau hors de portée des enfants.
- Le réfrigérateur doit être correctement mis à la terre.
  - Veillez toujours à ce que le réfrigérateur soit branché à la terre avant de vérifier ou de réparer n'importe quelle partie de l'appareil. Les fuites électriques peuvent provoquer des chocs électriques graves.
- N'utilisez jamais de conduites de gaz, de fils téléphoniques ou d'autres éléments susceptibles d'attirer la foudre pour relier l'appareil à la terre.
  - Le réfrigérateur doit être mis à la terre afin d'éviter les dissipations d'énergie ou les chocs électriques provoqués par les fuites de courant de l'appareil.
  - Le non-respect de cette consigne risque d'entraîner un choc électrique, un incendie, une explosion ou un dysfonctionnement de l'appareil.





- Toute utilisation non conforme de la fiche de mise à la terre peut présenter un risque de choc électrique. Si l'utilisation d'une rallonge s'avère nécessaire, utilisez uniquement une rallonge à trois fils munie d'une fiche de mise à la terre à trois broches que vous brancherez dans une prise à trois alvéoles compatible avec la fiche de l'appareil. Les caractéristiques électriques de la rallonge doivent être de 115-120 V c.a. et 10 A minimum. Si un adaptateur de mise à la terre est utilisé, vérifiez que la boîte de prise de courant est entièrement mise à la terre.
- Branchez fermement la fiche dans la prise murale. N'utilisez pas de fiche d'alimentation endommagée, de cordon d'alimentation endommagé ou de prise murale mal fixée.
  - Un choc électrique ou un incendie pourraient en résulter.
- Si le cordon d'alimentation est endommagé, demandez son remplacement immédiat par le fabricant ou ses fournisseurs de service.
- Le fusible du réfrigérateur doit être changé par un technicien qualifié ou une entreprise de dépannage.
  - Le non-respect de cette consigne risquerait de provoquer un choc électrique ou des blessures corporelles.
- La prise murale doit être facilement accessible afin de pouvoir rapidement débrancher l'appareil de la prise murale en cas d'urgence.
- Elle ne doit pas se situer derrière l'appareil.
- Lors du positionnement de l'appareil, assurez-vous que le cordon d'alimentation n'est pas coincé ou endommagé.
- Ne placez pas plusieurs rallonges électriques ou sources d'alimentation portables à l'arrière de l'appareil.

## Installation en toute sécurité

### ATTENTION

- Laissez un espace suffisant autour du réfrigérateur et installez celui-ci sur une surface plane.
  - N'obstruez pas l'espace de ventilation à l'intérieur du réfrigérateur ou de son caisson.
- Laissez reposer l'appareil pendant 2 heures avant de charger les aliments une fois que vous l'avez installé et allumé.
- Nous vous recommandons fortement de faire appel à un technicien qualifié ou à une entreprise de dépannage pour installer votre réfrigérateur.
  - Le non-respect de cette consigne risque d'entraîner un dysfonctionnement, un choc électrique, un incendie, une explosion ou des blessures corporelles.
- Une surcharge de l'une des portes peut provoquer le renversement du réfrigérateur et vous blesser.



# Consignes de sécurité

## Avertissements importants concernant l'utilisation

### AVERTISSEMENT

- Ne branchez pas la prise d'alimentation si vous avez les mains mouillées.
  - Cela pourrait causer un choc électrique.
- N'entreposez pas d'objets sur le dessus de l'appareil.
  - Lors de l'ouverture ou de la fermeture de la porte, les objets pourraient tomber et provoquer des blessures corporelles et/ou des dommages matériels.
- Ne placez pas vos mains, vos pieds, ni des objets métalliques (baguettes métalliques, etc.) sous le réfrigérateur ou à l'arrière de celui-ci.
  - Un choc électrique ou des blessures corporelles pourraient en résulter.
  - Les bords coupants sont susceptibles de provoquer des blessures corporelles.
- Ne touchez pas les parois intérieures du congélateur ni les produits qui y sont rangés si vous avez les mains mouillées.
  - Risque de gelures.
- Ne placez pas de récipient rempli d'eau sur le réfrigérateur.
  - En cas de renversement, cela pourrait entraîner un incendie ou un choc électrique.
- Ne stockez pas d'objets ou de substances volatiles ou inflammables (benzène, diluant, propane, alcool, éther, gaz liquéfié et toute autre substance similaire) dans le réfrigérateur.
  - Le réfrigérateur a été conçu exclusivement pour le rangement de produits alimentaires.
  - Cela pourrait entraîner un incendie ou une explosion.
- Il est nécessaire de surveiller les enfants pour s'assurer qu'ils ne jouent pas avec l'appareil.
  - Maintenez les doigts éloignés des zones contenant des « points de pincement » ; Le jeu entre les portes et l'armoire doit nécessairement être faible. Soyez attentif lorsque vous ouvrez les portes si des enfants se trouvent à proximité.
- Ne laissez pas les enfants se suspendre à la porte de l'appareil ou aux bacs des portes. Ils risqueraient de se blesser.
- Ne laissez pas les enfants entrer dans le réfrigérateur. Ils risqueraient de rester emprisonnés.
- Ne placez pas vos mains sous l'appareil.
  - Les bords coupants sont susceptibles de provoquer des blessures corporelles.
- Ne rangez pas de produits pharmaceutiques, chimiques ou sensibles aux températures dans le réfrigérateur.
  - Les produits nécessitant un contrôle strict de la température ne doivent pas être entreposés dans le réfrigérateur.
- Ne placez pas et n'utilisez pas d'appareil électrique à l'intérieur du réfrigérateur/congélateur sauf s'il s'agit d'un appareil recommandé par le fabricant.
- Si l'appareil dégage une odeur chimique ou de la fumée, débranchez-le immédiatement et communiquez avec votre centre de service Samsung Electronics.
- En cas de traces de poussière ou d'eau dans le réfrigérateur, débranchez la fiche et communiquez avec le centre de service technique Samsung Electronics.
  - Sinon, il pourrait y avoir un risque d'incendie.
- Ne laissez pas les enfants monter sur un bac.
  - Le bac risquerait de se casser et de provoquer leur chute.
- Ne laissez pas les portes du réfrigérateur ouvertes lorsque l'appareil n'est pas sous surveillance afin d'éviter qu'un enfant se glisse à l'intérieur de l'appareil.
- Ne laissez pas les jeunes enfants s'approcher du tiroir.
  - Ils pourraient s'étouffer ou se blesser.

- Ne remplissez pas trop le réfrigérateur.
  - Lors de l'ouverture de la porte, un article pourrait tomber et provoquer des blessures corporelles ou des dommages matériels.
- Ne vaporisez pas de substance volatile telle qu'un insecticide sur la surface de l'appareil.
  - Ces produits peuvent s'avérer dangereux pour la santé et risquent en outre de provoquer un choc électrique, un incendie ou un dysfonctionnement de l'appareil.
- N'utilisez pas ni n'entrez pas de substances thermosensibles (ex. : pulvérisateurs ou objets inflammables, glace sèche, médicaments ou produits chimiques) à proximité ou à l'intérieur du réfrigérateur.
- N'utilisez pas de séchoir à cheveux pour sécher l'intérieur du réfrigérateur. Ne placez pas de bougie allumée à l'intérieur du réfrigérateur pour éliminer les mauvaises odeurs.
  - Un choc électrique ou un incendie pourraient en résulter.
- Remplissez le réservoir et le bac à glaçons d'eau potable uniquement (eau minérale ou eau purifiée).
  - Ne remplissez pas le réservoir de thé, de jus de fruits ou de boissons énergisantes car cela risquerait d'endommager le réfrigérateur.
- Ne montez pas sur l'appareil et ne placez pas d'objets (tels que du linge, des bougies allumées, des cigarettes allumées, de la vaisselle, des produits chimiques, des objets métalliques, etc.) sur celui-ci. Le non-respect de cette consigne risque d'entraîner un choc électrique, un incendie, un dysfonctionnement de l'appareil ou des blessures corporelles. Ne placez pas de récipient rempli d'eau sur l'appareil.
  - En cas de renversement, cela pourrait entraîner un incendie ou un choc électrique.
- Ne fixez jamais directement l'ampoule DEL UV pendant une période prolongée.
  - Cela risquerait d'entraîner une fatigue oculaire due aux rayons ultraviolets.
- Ne placez pas les tablettes du réfrigérateur à l'envers. La butée des tablettes ne fonctionnerait pas.
  - Cela pourrait provoquer des blessures dues à la chute de la tablette en verre.
- Maintenez les doigts éloignés des zones contenant des « points de pincement » ; Le jeu entre les portes et l'armoire doit nécessairement être faible. Soyez attentif lorsque vous ouvrez les portes si des enfants se trouvent à proximité.
- Si une fuite de gaz est détectée, évitez toute flamme nue ou source potentielle d'inflammation et aérez pendant plusieurs minutes la pièce dans laquelle se trouve l'appareil.
  - Ne touchez pas à l'appareil ou au cordon d'alimentation.
  - N'utilisez pas de ventilateur.
  - Une étincelle risquerait de provoquer une explosion ou un incendie.
- Utilisez uniquement les ampoules DEL fournies par le fabricant ou son réparateur autorisé.
- Serrez les bouteilles les unes contre les autres pour éviter qu'elles tombent.
- Cet appareil est destiné au rangement des aliments dans un environnement domestique uniquement.
- Ne tentez pas de réparer, démonter ou modifier le réfrigérateur vous-même.
  - Des modifications non autorisées peuvent générer des problèmes de sécurité. Pour annuler une modification non autorisée, nous facturons le coût total des pièces et de la main d'œuvre.
- N'utilisez aucun fusible (tel que du cuivre, un fil d'acier, etc.) autre qu'un fusible standard.
- Si votre réfrigérateur doit être réparé ou réinstallé, communiquez avec le centre de service le plus près.
  - Le non-respect de cette consigne risque d'entraîner un dysfonctionnement, un choc électrique, un incendie ou des blessures corporelles.
- Veuillez contacter le centre de service le plus près lorsque l'ampoule DEL intérieure ou extérieure est grillée.
- Si le réfrigérateur dégage une odeur de brûlé ou de la fumée, débranchez-le immédiatement et contactez votre centre de service technique Samsung Electronics.
  - Le non-respect de cette consigne risquerait de provoquer un incendie ou un choc électrique.



# Consignes de sécurité

---

- Débranchez le réfrigérateur avant de remplacer les ampoules intérieures.
  - Sinon, il pourrait y avoir un risque de choc électrique.
- Communiquez avec votre centre de service Samsung si vous éprouvez des difficultés à remplacer une ampoule (qui n'est pas une DEL).
- Si l'appareil est équipé d'ampoules DEL, ne démontez pas vous-même les caches des lampes et les ampoules.
  - Contactez un centre de service Samsung.
- Branchez fermement la fiche dans la prise murale.
- N'utilisez pas de fiche d'alimentation endommagée, de cordon d'alimentation endommagé ou de prise murale mal fixée.
  - Un choc électrique ou un incendie pourraient en résulter.

## Utilisation en toute sécurité

---

### ATTENTION

- Ne recongelez pas un aliment qui a complètement décongelé. Ne mettez pas de boissons gazeuses dans la partie congélateur. Ne mettez pas de bouteilles ou de récipients en verre dans le congélateur.
  - Si le contenu gèle, le verre est susceptible de se briser et de provoquer des blessures corporelles.
- Utilisez uniquement la machine à glaçons fournie avec le réfrigérateur.
- Pour un fonctionnement optimal de l'appareil :
  - Ne placez pas d'aliments trop près des orifices de ventilation à l'arrière du réfrigérateur car ils pourraient empêcher la libre circulation de l'air dans la partie réfrigération.
  - Emballez bien les aliments ou mettez-les dans des récipients hermétiques avant de les placer dans le réfrigérateur.
  - Ne placez pas de verre ou de bouteilles ni de boissons gazeuses dans le congélateur. Ils peuvent geler et se casser. Des contenants de verre ou de boisson peuvent causer une blessure.
  - Respectez les durées de congélation et les dates de péremption associées aux aliments surgelés.
- Ne placez pas de verre ou de bouteilles ni de boissons gazeuses dans le congélateur.
  - Le récipient peut geler et se briser, ce qui peut entraîner une blessure.
- Ne mettez pas de boissons gazeuses dans la partie congélateur. Ne mettez pas de bouteilles ou de récipients en verre dans le congélateur.
  - Cela pourrait entraîner des blessures corporelles dues à l'éclatement du verre.
- Garantie de réparation et modification.
  - Les changements et modifications apportés à cet appareil par un tiers ne sont pas couverts par le service de garantie Samsung. Samsung ne peut être tenue responsable des problèmes de sécurité résultant des modifications apportées par un tiers.
- N'obstruez pas les orifices de ventilation à l'intérieur du réfrigérateur.
  - Si les ventilations d'air sont obstruées, notamment par un sac en plastique, le réfrigérateur risque de trop refroidir. Une période de refroidissement trop longue risque d'endommager le filtre à eau et de provoquer des fuites.
- Utilisez uniquement la machine à glaçons fournie avec le réfrigérateur.
- Essayez l'excédent d'humidité à l'intérieur et laissez les portes ouvertes.
  - Le non-respect de cette consigne pourrait engendrer le développement d'odeurs et de moisissure.
- Si le réfrigérateur est débranché de la prise d'alimentation, patientez au moins cinq minutes avant de le rebrancher.



- Si le réfrigérateur est mouillé par l'eau, débranchez la fiche et communiquez avec le centre de service technique Samsung Electronics.
- Ne frappez pas une surface en verre ou n'y appliquez pas une force excessive.
  - Du verre brisé pourrait entraîner des blessures corporelles et/ou des dommages.
- Remplissez le réservoir et le bac à glaçons d'eau potable uniquement (eau du robinet, eau minérale ou eau purifiée).
  - Ne remplissez pas le réservoir avec du thé ou une boisson énergisante. Cela pourrait endommager le réfrigérateur.

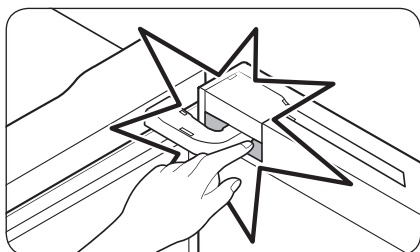

- Soyez vigilant afin de ne pas vous pincez les doigts.

- Les lampes situées à l'intérieur du congélateur et du réfrigérateur peuvent être éteintes si les portes du congélateur et du réfrigérateur sont laissées ouvertes durant 2 secondes ou au-delà.
  - Les lampes se rallument lorsque les portes sont fermées puis ouvertes à nouveau.
- En cas d'inondation, si votre appareil est entré en contact avec de l'eau, contactez le centre de service le plus proche.
  - Un choc électrique ou un incendie pourraient en résulter.
- Ne conservez pas d'huile végétale dans les bacs de la porte de votre réfrigérateur. L'huile risque de se solidifier, de prendre un goût infect et de devenir difficile à utiliser. De plus, le récipient ouvert peut fuir et l'huile qui a coulé risque de faire fissurer le bac de la porte. Après avoir ouvert un récipient d'huile, le mieux est de le conserver dans un endroit frais et à l'abri du soleil, comme un placard ou un cellier.
  - Exemples d'huile végétale : huile d'olive, huile de maïs, huile de pépins de raisin, etc.



# Consignes de sécurité

## Nettoyage en toute sécurité

### ATTENTION

- Ne vaporisez pas directement de l'eau à l'intérieur ou à l'extérieur du réfrigérateur.
  - Risque d'incendie ou de choc électrique.
- N'utilisez pas de séchoir à cheveux pour sécher l'intérieur du réfrigérateur.
- Ne placez pas de bougie allumée à l'intérieur du réfrigérateur pour en éliminer les mauvaises odeurs.
  - Un choc électrique ou un incendie pourraient en résulter.
- Ne vaporisez pas de produit de nettoyage directement sur l'écran.
  - Les caractères imprimés risqueraient de s'effacer.
- Si un corps étranger tel que de l'eau a pénétré dans l'appareil, débranchez ce dernier et communiquez avec le centre de service le plus près.
  - Le non-respect de cette consigne risquerait de provoquer un incendie ou un choc électrique.
- Utilisez un chiffon propre et sec pour éliminer toute poussière ou corps étranger des lames de la fiche d'alimentation. N'utilisez pas de chiffon mouillé ou humide lors du nettoyage de la prise.
  - Sinon, il pourrait y avoir un risque d'incendie ou de choc électrique.
- Ne nettoyez pas l'appareil en vaporisant de l'eau directement sur celui-ci.
- N'utilisez pas de benzène, de diluant ou d'eau de Javel ou de chlorure pour le nettoyage.
  - Ces produits risquent d'endommager la surface de l'appareil et de provoquer un incendie.
- Ne mettez jamais les doigts ni d'autres objets dans l'orifice du distributeur.
  - Cela pourrait provoquer des blessures corporelles ou des dommages matériels.
- Débranchez l'appareil de la prise murale avant de le nettoyer et d'en faire l'entretien.
  - Le non-respect de cette consigne risquerait de provoquer un incendie ou un choc électrique.
- Utilisez une éponge propre ou un chiffon doux avec un nettoyant doux et de l'eau tiède pour nettoyer le réfrigérateur.
- N'utilisez pas de nettoyants abrasifs ou agressifs (produit à vitres, produits de décapage, liquides inflammables, acide chlorhydrique, cires nettoyantes, produits de nettoyage concentrés, agents de blanchissage ou produits de nettoyage contenant du pétrole) sur les surfaces extérieures (portes et meuble), les pièces en plastique, les revêtements intérieurs et de la porte et sur les joints.
  - Ces produits risquent de rayer ou d'endommager le matériau.
- Ne nettoyez pas les clayettes en verre ou les caches avec de l'eau tiède lorsqu'ils sont froids. Les clayettes en verre et les caches risquent de se casser s'ils sont exposés à des changements soudains de température ou à des chocs (coups ou chutes).

## Avertissements importants concernant la mise au rebut

### AVERTISSEMENT

- Les enfants qui se retrouvent coincés à l'intérieur peuvent se blesser ou suffoquer et en mourir.
- Jetez le matériel d'emballage de cet appareil dans le respect de l'environnement.
- Assurez-vous qu'aucun des tuyaux situés à l'arrière du réfrigérateur n'est endommagé avant sa mise au rebut.
- Le gaz réfrigérant utilisé est le R-600a. Ce produit contient du gaz inflammable (gaz réfrigérant R-600a) ; veuillez communiquer avec les autorités locales pour obtenir des renseignements sur la mise au rebut en toute sécurité de votre appareil.

- Lors de la mise au rebut de ce réfrigérateur, retirez la porte/les joints de porte ainsi que le loquet de la porte afin que des petits enfants ou des animaux ne puissent pas se retrouver enfermés à l'intérieur. Il est nécessaire de surveiller les enfants pour s'assurer qu'ils ne jouent pas avec l'appareil. Un enfant risquerait de se retrouver emprisonné à l'intérieur, de se blesser ou de s'asphyxier.
  - Les enfants risqueraient de se retrouver emprisonnés à l'intérieur, de se blesser et de s'asphyxier.
- Du cyclopentane est utilisé comme isolant. Les gaz utilisés pour l'isolation nécessitent une procédure d'élimination spéciale. Pour obtenir des renseignements sur la façon écologique de mettre ce produit au rebut, veuillez communiquer avec les autorités locales.
- Conservez les matériaux d'emballage hors de portée des enfants, car ils présentent un danger pour ces derniers.
  - Un enfant pourrait suffoquer s'il met sa tête dans un sac.

### MISE EN GARDE

- Remplir uniquement avec de l'eau potable.
- Maintenir dégagées les ouvertures de ventilation dans l'enceinte de l'appareil ou dans la structure d'encastrement.
- Ne pas utiliser de dispositifs mécaniques ou autres moyens pour accélérer le processus de dégivrage autres que ceux recommandés par le fabricant.
- Ne pas endommager le circuit de réfrigération.
- Ne pas utiliser d'appareils électriques à l'intérieur du compartiment de stockage des denrées, à moins qu'ils ne soient du type recommandé par le fabricant.
- Raccordez le réfrigérateur à une source d'eau potable uniquement.

### MISE EN GARDE

- Risque d'enfermer les enfants. Avant de jeter votre vieux réfrigérateur ou congélateur :
  - Retirer les portes.
  - Laisser les tablettes en place pour que les enfants ne puissent pas facilement grimper à l'intérieur.

## Cet appareil est destiné à être utilisé dans les applications domestiques et similaires telles que

- zones de cuisine du personnel dans les magasins, bureaux et autres environnements de travail ;
- fermes et clients d'hôtels, motels et autres environnements de type résidentiel ;
- environnement de type « chambres d'hôtes » ;
- applications de restauration et collectives similaires

# Consignes de sécurité

## Conseils complémentaires pour une utilisation appropriée

- En cas de coupure de courant, communiquez avec le bureau local de votre fournisseur d'électricité afin de connaître la durée du problème.
  - La plupart des coupures de courant qui sont corrigées dans l'heure ou dans les deux heures qui suivent n'affectent pas les températures du réfrigérateur. Cependant, il est recommandé de limiter le nombre d'ouvertures de la porte pendant l'absence de courant.
  - Si la coupure de courant dure plus de 24 heures, retirez et jetez tous les aliments surgelés.
- Le réfrigérateur pourrait ne pas fonctionner d'une manière uniforme (possibilité de décongélation des aliments ou de hausse trop importante de la température à l'intérieur du compartiment d'aliments surgelés) s'il est placé pendant une longue période dans un endroit dont les températures ambiantes se trouvent en-dessous de celles pour lesquelles il a été conçu.
- Dans le cas d'aliments particuliers, les maintenir dans le réfrigérateur pourrait avoir un effet nocif sur la préservation en raison de leurs propriétés.
- Votre appareil est équipé de la fonction de dégivrage automatique, ce qui veut dire que vous n'avez pas besoin de le dégivrer manuellement. Le dégivrage se fera automatiquement.
- L'augmentation de la température pendant le dégivrage reste conforme aux normes ISO. Si vous souhaitez éviter toute augmentation excessive de la température des aliments surgelés pendant le dégivrage de l'appareil, emballez-les dans plusieurs couches de papier (journal).
- Ne recongelez pas un aliment qui a complètement décongelé.

# Installation

Avant toute utilisation, respectez scrupuleusement ces consignes pour assurer une installation adéquate du réfrigérateur et éviter les accidents.

## AVERTISSEMENT

- N'utilisez ce réfrigérateur que conformément à l'usage auquel il est destiné, en suivant scrupuleusement les instructions du manuel.
- Toute opération de maintenance doit être effectuée par un technicien qualifié.
- Jetez le matériel d'emballage de cet appareil conformément aux réglementations locales.

## Présentation rapide du réfrigérateur

### REMARQUE

Les illustrations du réfrigérateur et de ses composants figurant dans ce manuel peuvent différer de l'aspect de votre réfrigérateur et de ses composants selon son modèle et votre pays.

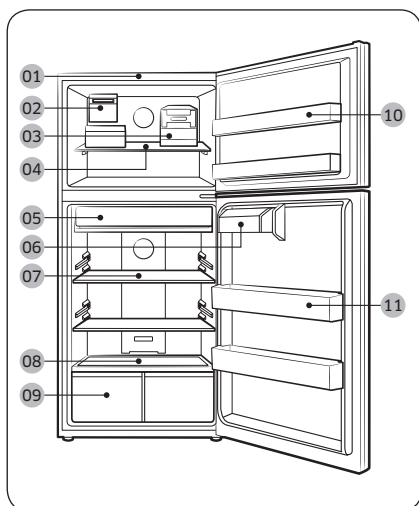

- 01 Panneau de commande
- 02 Machine à glaçons automatique (en option)
- 03 Machine à glaçons à fond amovible (type A) \*
- 04 Tablette du congélateur
- 05 Tiroir coulissant \*
- 06 Compartiment de la barre de retenue
- 07 Tablettes du réfrigérateur
- 08 Clayette à légumes
- 09 Bac à légumes
- 10 Barre de retenue du congélateur
- 11 Barre de retenue du réfrigérateur

\* modèles applicables uniquement

# Installation

---

## Installation étape par étape

---

### ÉTAPE 1 Sélectionner un site

---

Choisir un endroit qui :

- présente une surface stable et plane sans moquette et sans revêtement de sol pouvant obstruer la ventilation ;
- est éloigné de la lumière directe du soleil ;
- dispose d'un espace suffisant pour ouvrir et fermer la porte ;
- est éloigné de toute source de chaleur ;
- laisse un espace suffisant pour effectuer des travaux de maintenance et d'entretien ;
- se trouve dans une plage de températures comprise entre 50 °F (10 °C) et 109 °F (43 °C)

## Espace

Pour connaître les exigences en matière d'espace d'installation, reportez-vous aux images et au tableau ci-dessous.

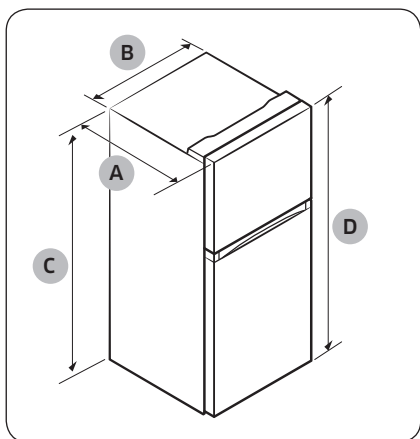

Modèle	RT18*	RT21*
Profondeur « A »	31 <sup>7</sup> / <sub>8</sub> " (810 mm)	31 <sup>7</sup> / <sub>8</sub> " (810 mm)
Largeur « B »	28 <sup>3</sup> / <sub>4</sub> " (729 mm)	32 <sup>7</sup> / <sub>8</sub> " (836 mm)
Hauteur « C »	65 <sup>3</sup> / <sub>4</sub> " (1669 mm)	66 <sup>3</sup> / <sub>4</sub> " (1694 mm)
Hauteur totale « D »	66 <sup>3</sup> / <sub>4</sub> " (1697 mm)	67 <sup>3</sup> / <sub>4</sub> " (1722 mm)

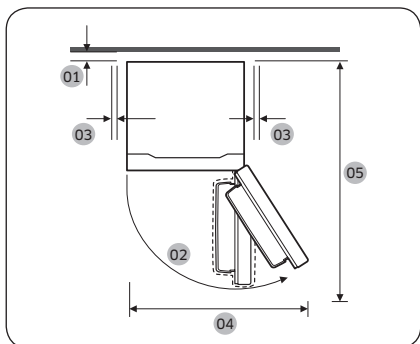

Modèle	RT18*	RT21*
01	Recommandation : supérieure à 2" (50 mm)	
02	121°	121°
03	au moins 2" (50 mm)	au moins 2" (50 mm)
04	44" (1 117 mm)	50 <sup>2</sup> / <sub>5</sub> " (1280 mm)
05	57 <sup>7</sup> / <sub>8</sub> " (1470 mm)	59 <sup>7</sup> / <sub>8</sub> " (1521 mm)

# Installation

## ÉTAPE 2 Sol

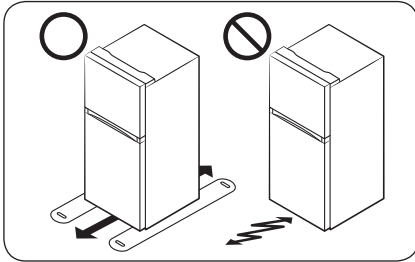

- La surface d'installation du réfrigérateur doit supporter le poids d'un réfrigérateur plein, soit environ 90 kg.
- Afin de protéger le sol, placez un grand carton jusqu'à l'endroit où vous souhaitez installer le réfrigérateur.
- Lorsque le réfrigérateur se trouve dans sa position finale, ne le déplacez plus sauf si cela est nécessaire pour protéger le sol. Si vous devez déplacer le réfrigérateur, mettez du papier ou un chiffon épais tel qu'un morceau de vieille moquette le long du déplacement.

### ÉTAPE 3 Régler les pieds de mise à niveau

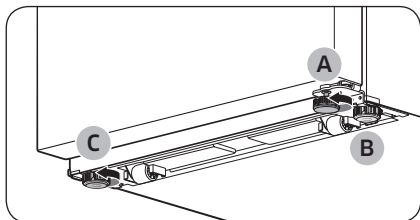

Le réfrigérateur est fourni avec 3 pieds de mise à niveau : 1 sur la porte et 2 sur l'appareil. Mettez le réfrigérateur de niveau en réglant manuellement le pied de mise à niveau (A) sur la porte ainsi que le pied de mise à niveau (C) sur le côté opposé de l'appareil. L'autre pied de mise à niveau (B) sur l'appareil apporte de la stabilité.

Tournez les pieds de mise à niveau dans le sens horaire pour abaisser la position ou tournez-les dans le sens antihoraire pour relever l'appareil.

#### ATTENTION

- Dans toutes les situations notamment l'inversion des portes, pour éviter que le réfrigérateur ne bascule, assurez-vous que le pied de mise à niveau (A) sur la porte repose au sol et qu'il soutient entièrement le poids de la porte.
- Si vous n'utilisez que 2 pieds sur l'appareil, le réfrigérateur risque de basculer.

Ajustez les pieds à au moins (A) mm du sol, comme indiqué.

- (A) 39 mm pour RT18\*
- (A) 43 mm pour RT21\*

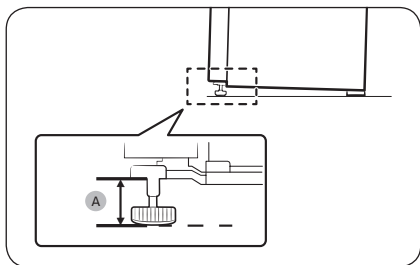



# Installation

## ÉTAPE 4 Raccordement de la conduite d'eau (facultatif)

Raccordez la conduite d'eau à la machine à glaçons. Pour que la machine à glaçons puisse fonctionner correctement, la pression de l'eau doit se situer entre 20 et 125 psi (138-862 kPa). Après avoir raccordé le tuyau d'eau, assurez-vous que le réservoir d'eau à l'intérieur du réfrigérateur est bien rempli.

### ATTENTION

- Utilisez uniquement les nouveaux tuyaux fournis avec l'appareil. Ne réutilisez pas d'anciens tuyaux.
- L'installation de la conduite d'eau n'est pas couverte par la garantie de ce produit. Lisez attentivement les instructions pour protéger votre matériel et empêcher tout dommage potentiel.
- Si des coups de bélier se produisent dans les canalisations, le réfrigérateur peut être endommagé et des fuites d'eau et une inondation peuvent se produire. Si vous rencontrez ce problème, contactez un plombier professionnel.
- Pour éviter des brûlures et des dommages au produit, ne raccordez pas la conduite d'eau à une source d'eau chaude.
- N'installez pas la conduite d'eau dans des zones où la température descend en dessous du point de congélation.
- Si vous utilisez un appareil électrique (comme une perceuse électrique) lors de l'installation, assurez-vous que l'appareil soit isolé ou câblé de façon à éviter tout risque de choc électrique.
- Toutes les installations doivent être conformes aux exigences de la réglementation locale en matière de plomberie.
- Le filtre à eau doit être remplacé conformément aux instructions du fabricant ou du revendeur.
- Pour commander des filtres à eau supplémentaires, veuillez contacter le fabricant ou le revendeur du filtre.

### REMARQUE

- Vous pouvez vous procurer le kit d'installation de la conduite d'eau auprès de votre revendeur. Nous vous recommandons d'utiliser un kit composé d'un tube en cuivre et d'un écrou de serrage de 6 mm ( $\frac{1}{4}$ ").
- Dans une zone où la pression de l'eau est faible (inférieure à 20 psi (138 kPa)), vous pouvez installer une pompe de surpression pour compenser la faible pression.



### Monter le kit d'installation de la conduite d'eau

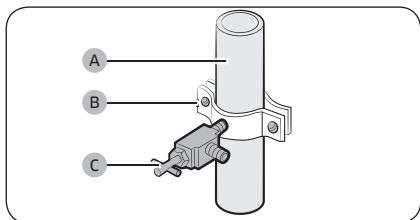

1. Coupez la source d'eau principale.
2. Insérez le collier de fixation (B) et le robinet de sectionnement (C) dans la conduite d'eau froide (A).

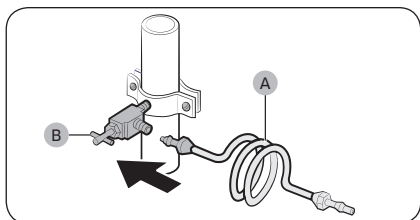

3. Raccordez le kit d'installation de la conduite d'eau (A) au robinet de sectionnement (B).

### Raccorder la conduite d'eau au réfrigérateur

#### **AVERTISSEMENT**

Assurez-vous de raccorder la conduite d'eau à une source d'eau potable uniquement.

Vous devez acheter plusieurs éléments pour effectuer ce raccordement. Ces accessoires sont en vente sous forme de trousse à votre quincaillerie locale.

Tube en cuivre	<ul style="list-style-type: none"> <li>• Tube en cuivre 1/4"</li> <li>• Écrou de serrage de 1/4" (1 pièce)</li> <li>• Bague (2 pièces)</li> </ul>
Tube en plastique	<ul style="list-style-type: none"> <li>• Tube en plastique 1/4" → Extrémité moulée (en forme de poire)</li> </ul>



# Installation

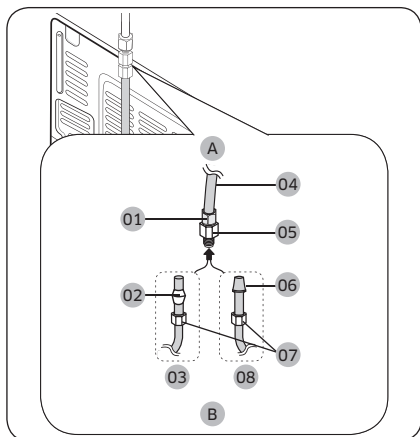

- A. Réfrigérateur
- B. Conduite d'eau domestique

- 01 Écrou de serrage (1/4")
- 02 Bague (non fournie)
- 03 Tube en cuivre (non fourni)
- 04 Tube en plastique (assemblé)
- 05 Raccord à compression
- 06 Extrémité moulée (en forme de poire)
- 07 Écrou de serrage (B) (1/4") (non fourni)
- 08 Tube en plastique (A) (non fourni)

## REMARQUE

Les modèles RT\*\*M6215\* sont livrés avec les pièces 01 et 05, alors que les modèles RT\*\*M6213\* sont disponibles avec le Kit pour machine à glaçons automatique en option.

1. Reliez la conduite d'eau domestique au raccord à compression assemblé.
  - Si vous utilisez un tube en cuivre, faites glisser l'**écrou de serrage (B)** (non fourni) et la **bague** (non fournie) sur le tube en cuivre (non fourni) comme illustré.
  - Si vous utilisez un tube en plastique (A), insérez l'extrémité moulée (en forme de poire) du tube en plastique (A) dans le raccord à compression.

## ATTENTION

Si vous utilisez un tube en plastique (A), ne l'utilisez pas sans l'extrémité moulée (en forme de poire).

2. Serrez l'**écrou de serrage (B)** sur le **raccord à compression**. Assurez-vous de ne pas trop serrer l'**écrou de serrage (B)**.
3. Ouvrez l'alimentation en eau et vérifiez qu'il n'y a pas de fuite. Si vous détectez des gouttes ou des fuites d'eau au niveau du raccord, fermez l'alimentation en eau principale. Vérifiez les branchements et resserrez si nécessaire.
4. Après avoir mis le réfrigérateur en marche, patientez 1 à 2 jours avant de vous servir de la machine à glaçons. Pendant cette période, jetez les 1 ou 2 premiers bacs de glaçons afin d'évacuer toutes les impuretés de la conduite d'eau.

## REMARQUE

- Si vous devez réparer ou démonter la conduite d'eau, coupez environ 1/4" du tube en plastique afin d'assurer un raccordement sûr et étanche.
- Si vous laissez débranchée la conduite d'eau, le robinet d'arrivée d'eau peut produire un bourdonnement au fil du temps.
- Si le réfrigérateur n'est pas alimenté en eau, assurez-vous d'éteindre la machine à glaçons.

### Installation d'un filtre à eau (facultatif)

Le filtre à eau et le kit d'installation du filtre à eau composé des pièces nécessaires, illustrés dans cette section, ne sont pas fournis. Vous devez acheter un filtre à eau et un kit d'installation de filtre à eau auprès d'un magasin de bricolage local.

Raccorder au tuyau d'alimentation en eau

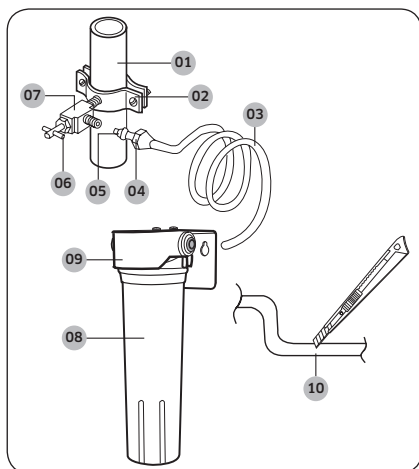

- 01 Conduite d'eau froide
- 02 Collier de fixation
- 03 Conduite en plastique
- 04 Écrou de serrage
- 05 Gaine de compression
- 06 Écrou de presse-garniture
- 07 Robinet de sectionnement
- 08 Cartouche du filtre
- 09 Support de la cartouche
- 10 Couper verticalement à 90°

1. Coupez la conduite d'eau principale et éteignez la machine à glaçons.
2. Trouvez la conduite d'eau potable la plus proche.
3. Suivez les consignes indiquées sur le kit d'installation du filtre à eau.
4. Après avoir raccordé la conduite d'eau à l'entrée du support de la cartouche en introduisant complètement la conduite en plastique, insérez puis serrez la cartouche du filtre.
5. Ouvrez la conduite d'eau et faites couler 11 litres d'eau (environ 6 minutes) à travers le filtre avant de l'utiliser.

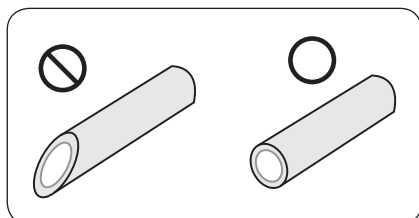

### ⚠ ATTENTION

- La conduite d'eau doit être raccordée à l'extérieur du réfrigérateur.
- N'utilisez pas de fils de cuivre.
- Si vous coupez le tuyau afin d'adapter sa longueur, assurez-vous que ses extrémités sont coupées verticalement.

# Installation

Raccorder la conduite d'eau au réfrigérateur

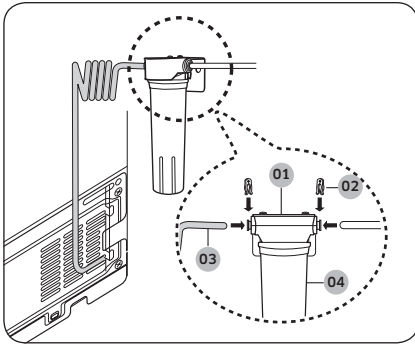

- 01 Support de la cartouche
- 02 Attaches en plastique
- 03 Conduite en plastique
- 04 Cartouche du filtre

1. Raccordez la conduite en plastique en partant de l'arrière du réfrigérateur jusqu'à la sortie du support de cartouche jusqu'à ce que la conduite en plastique soit complètement insérée.
2. Fixez les deux extrémités du support de cartouche à l'aide des attaches en plastique.
3. Ouvrez la conduite d'eau et vérifiez qu'il n'y a pas de fuite.

## ⚠ ATTENTION

- Utilisez uniquement de l'eau potable.
- La cartouche de filtre n'est pas fournie. Vous devez l'acheter dans un magasin de bricolage local.
- Lorsque vous déplacez le réfrigérateur pour le raccordement, veillez à ne pas marcher sur le cordon d'alimentation ou la conduite d'eau (pour la machine à glaçons).

---

## ÉTAPE 5 Retirez l'emballage des accessoires et mettez-les en place

Les accessoires fournis avec ce réfrigérateur sont emballés pour le transport et pour des raisons de sécurité Retirez l'emballage des accessoires et mettez-les en place.

### Barres de retenue de la porte

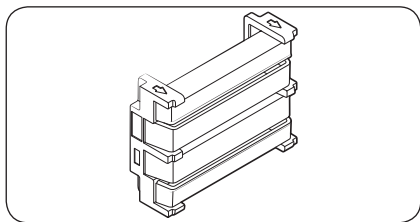
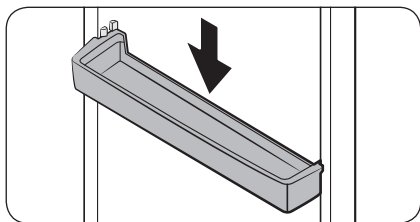

L'appareil est accompagné de quatre barres de retenue de la porte. Insérez deux barres de retenue de la porte sur le congélateur et les deux autres sur le réfrigérateur.

# Installation

## ÉTAPE 6 Installation de la machine à glaçons automatique (facultatif)

Pour acheter une nouvelle machine à glaçons automatique, (type de pièce : RA-TIMO63PP/AA), rendez-vous sur le site Web ([www.samsung.com](http://www.samsung.com)) ou contactez votre détaillant.

Kit de la machine à glaçons

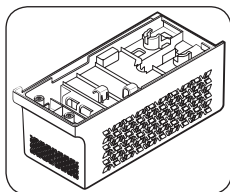

Machine à glaçons

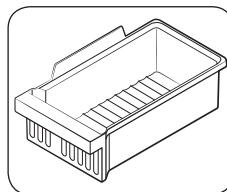

Bac à glaçons

Outils requis (non fournis)

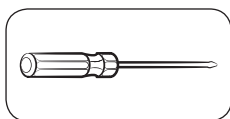

Tournevis cruciforme

Installer le kit de la machine à glaçons

## **AVERTISSEMENT**

Afin d'éviter toute décharge électrique, assurez-vous que le réfrigérateur est éteint avant de procéder à son installation.

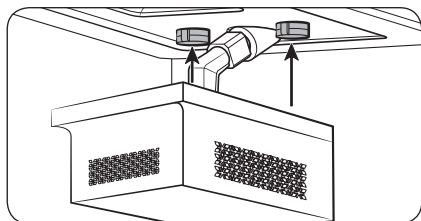
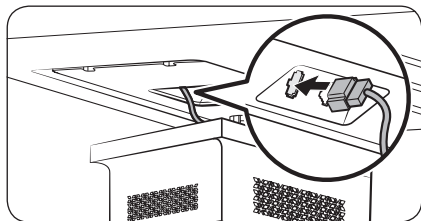
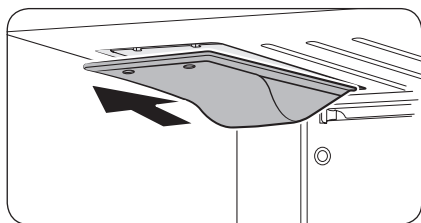
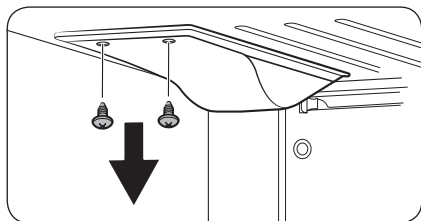

1. Regardez l'illustration ci-contre puis repérez le couvercle sur le coin interne supérieur de l'unité principale.
2. Retirez les vis (x2) au niveau du couvercle puis retirez le couvercle en le tirant vers l'avant.
3. Branchez le connecteur du câble de la machine à glaçons sur la prise (indiquée sur l'illustration) de l'unité principale. Assurez-vous que le connecteur soit bien inséré afin de prévenir toute défaillance du système.
4. Insérez la machine à glaçons dans la partie avant des 2 œilletons, comme indiqué. Ensuite, poussez la machine à glaçons vers l'intérieur, jusqu'en butée. Afin d'éviter toute déviation de la machine à glaçons, assurez-vous qu'elle est bien installée en position.



# Installation

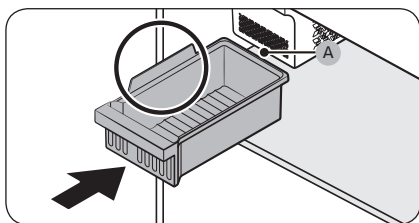
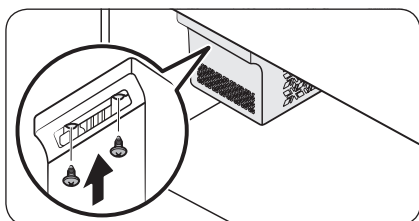
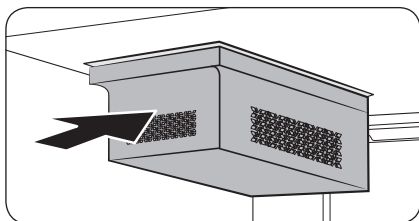

5. Serrez les vis fournies (x2) pour fixer fermement la machine à glaçons au réfrigérateur.
  - Assurez-vous que les trous de vis sont alignés entre eux avant de serrer les vis.
6. Placez le **bac à glaçons** sur la tablette, comme indiqué. De par sa conception, le **bac à glaçons** est censé être placé derrière la machine à glaçons. Autrement, les glaçons produits par la machine à glaçons ne seront pas récupérés correctement dans le bac.
7. Une fois l'installation terminée, allumez le réfrigérateur puis appuyez sur le **commutateur de test (A)** sur la machine à glaçons pour vérifier qu'elle fonctionne et qu'elle alimente correctement en eau le bac à glaçons.

## ⚠ ATTENTION

- Si vous ne souhaitez pas utiliser la machine à glaçons, ou si vous avez prévu de vous absenter ou de partir en vacances, éteignez la machine à glaçons.
- N'allumez pas la machine à glaçons si le bac à glaçons n'est pas en place. Les glaçons produits par la machine à glaçons tombent dans le réfrigérateur et se dispersent à travers ce dernier.
- Des bruits peuvent être émis lorsque la machine à glaçons produit des glaçons ou est alimentée en eau, ou lorsque des glaçons tombent dans le bac à glaçons. Toutefois, il ne s'agit pas d'un dysfonctionnement du système. Lorsque le bac à glaçons est plein, aucun de ces bruits ne sera émis.
- Lors de la première utilisation de la machine à glaçons, ou après avoir remplacé le filtre à eau, les glaçons produits par la machine à glaçons peuvent présenter un résidu de carbone. Si tel est le cas, jetez les premiers glaçons produits. Notez que les résidus de carbone sont sans risque pour les humains.

---

## ÉTAPE 7 Réglages initiaux

---

En suivant les étapes suivantes, le réfrigérateur doit fonctionner entièrement.

1. Insérez la fiche d'alimentation dans la prise murale pour allumer le réfrigérateur.
2. Ouvrez la porte et vérifiez si l'éclairage à l'intérieur s'allume.
3. Réglez la température sur le paramètre le plus froid et patientez environ une heure. Le congélateur doit être légèrement réfrigéré et le moteur doit tourner doucement.
4. Attendez jusqu'à ce que le réfrigérateur atteigne la température réglée. Le réfrigérateur peut désormais être utilisé.

## ÉTAPE 8 Vérification finale

---

Lorsque l'installation est terminée, vérifiez les points suivants :

- Le réfrigérateur est branché sur une prise électrique et correctement mis à la terre.
- Le réfrigérateur est installé sur une surface plane et à une distance suffisante du mur ou de l'armoire.
- Le réfrigérateur est mis à niveau et positionné fermement au sol.
- La porte s'ouvre et se ferme sans obstacles et l'éclairage intérieur s'allume automatiquement dès que vous ouvrez la porte.

# Opérations

## Panneau de commande

### Type A

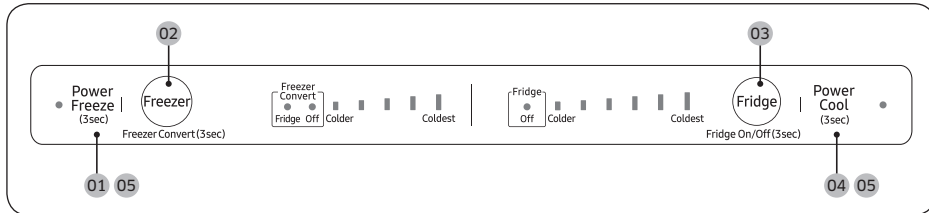

### Type B

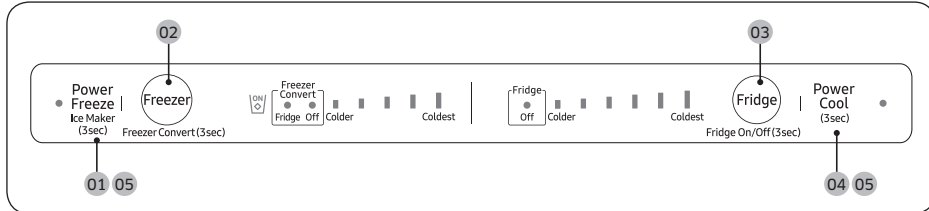

- 01** Power Freeze (Congélation rapide) / Ice Maker (Machine à glaçons) (modèles applicables uniquement)
- 02** Freezer (Congélateur) / Freezer Convert (Conversion réfrigérateur/ congélateur)
- 03** Fridge (Réfrigérateur) / Fridge On/Off (Activation/Désactivation du réfrigérateur)
- 04** Power Cool (Refroidissement rapide)
- 05** Mode Sabbat



## 01 Congélation rapide / Machine à glaçons (modèles applicables uniquement)

<p>Power Freeze (Congélation rapide)</p>	<p>La fonction Congélation rapide accélère le processus de congélation (ventilateur à vitesse maximale). Le congélateur fonctionne à vitesse maximale durant plusieurs heures avant de revenir à la température précédente.</p> <ul style="list-style-type: none"> <li>• Pour activer la fonction Congélation rapide, appuyez sur le bouton <b>Power Freeze (Congélation rapide)</b> en le maintenant enfoncé pendant 3 secondes (type A), ou appuyez sur le bouton <b>Power Freeze (Congélation rapide)</b> en le relâchant au bout de 3 secondes (type B). Le voyant correspondant (❄️) s'allume et le réfrigérateur accélérera le processus de congélation pour vous.</li> <li>• Pour le type B, ne maintenez pas le bouton <b>Power Freeze (Congélation rapide)</b> enfoncé pendant 3 secondes ou plus. Vous activeriez la machine à glaçons au lieu de la fonction Congélation rapide.</li> <li>• Pour désactiver, appuyez sur le bouton <b>Power Freeze (Congélation rapide)</b> en le maintenant enfoncé pendant 3 secondes (type A), ou appuyez sur le bouton <b>Power Freeze (Congélation rapide)</b> en le relâchant au bout de 3 secondes (type B). Le congélateur revient au réglage de température précédent.</li> <li>• Pour congeler une grande quantité d'aliments, activez la fonction Congélation rapide au moins 20 heures avant de placer les aliments dans le congélateur.</li> <li>• Le congélateur fonctionne à vitesse maximale durant 50 heures avant de revenir à la température précédente.</li> </ul> <p><b>REMARQUE</b></p> <p>L'utilisation de la fonction Congélation rapide augmente la consommation électrique. Assurez-vous d'éteindre la fonction et que le congélateur revienne à la température précédente si vous n'avez plus besoin de laisser la fonction Congélation rapide active.</p>
<p>Ice Maker (Machine à glaçons) (modèles applicables uniquement)</p>	<p>Par défaut, le réfrigérateur est réglé pour produire de la glace avec le voyant de la machine à glaçons allumé.</p> <p>Pour désactiver cette fonction, maintenez le bouton <b>Ice Maker (Machine à glaçons)</b> enfoncé pendant 3 secondes.</p> <p>Nous vous recommandons de désactiver cette fonction dans les cas suivants :</p> <ul style="list-style-type: none"> <li>• Le bac à glaçons est déjà rempli de glaçons.</li> <li>• Vous souhaitez réduire votre consommation d'énergie.</li> <li>• Lorsque vous retirez la machine à glaçons pendant son fonctionnement, la machine à glaçons s'éteint automatiquement et le bouton associé (<b>Power Freeze (Congélation rapide)</b> à maintenir enfoncé) sera désactivé.</li> <li>• Si vous remplacez la machine à glaçons alors que le réfrigérateur est allumé, la machine à glaçons s'allume automatiquement.</li> </ul>



# Opérations

## 02 Congélateur / Conversion réfrigérateur/congélateur (3 s)

Freezer (Congélateur)	<p>Le bouton Freezer (Congélateur) permet de régler la température du congélateur.</p> <p> <b>ATTENTION</b></p> <ul style="list-style-type: none"><li>• Afin de prévenir toute défaillance du système ou éviter que des aliments ne s'abîment, ne réglez pas la température sur Colder (Plus froid) en été (au-dessus de 95 °F (35 °C)).</li><li>• N'entreposez pas de bouteilles en verre contenant des liquides dans le congélateur. Les bouteilles en verre se fêleront ou éclateront en morceaux lors de la congélation des liquides.</li></ul>
--------------------------	--



Freezer Convert  
(Conversion réfrigérateur/  
congélateur)

Vous pouvez utiliser le congélateur comme congélateur uniquement, régler le réfrigérateur entier, y compris le congélateur, sur le mode Réfrigérateur, ou éteindre le congélateur.

Pour changer le mode par défaut du congélateur, appuyez sur le bouton **Freezer Convert (Conversion réfrigérateur/congélateur)** en le maintenant enfoncé pendant 3 secondes pour sélectionner le mode. Puis, appuyez sur le bouton **Freezer Convert (Conversion réfrigérateur/congélateur)** pour sélectionner le mode souhaité.

Le mode change dans cette séquence : Réfrigérateur → Désactivation → Congélateur, puis revient sur Réfrigérateur.

- Si vous sélectionnez Réfrigérateur, le voyant du réfrigérateur s'allume. Le congélateur passera en mode Réfrigérateur avec les températures du réfrigérateur (supérieures au point de congélation). Congélation rapide sera désactivé le cas échéant et Activation de la glace s'éteindra le cas échéant.
- Si vous sélectionnez Désactivation, le voyant Off (Désactivation) s'allume. Le congélateur s'éteindra.
- Si vous passez en mode Réfrigérateur ou Désactivation, la machine à glaçons s'éteint automatiquement au bout de 15 secondes. Veuillez donc à vider le bac à glaçons avant de sélectionner ces modes.
- Si vous sélectionnez Congélateur, le voyant de température du congélateur s'allume selon votre sélection et le congélateur fonctionnera comme congélateur (avec des températures inférieures au point de congélation).
- Si vous passez en mode Congélateur après le mode Réfrigérateur ou Désactivation, la machine à glaçons s'allume automatiquement.

Vos changements seront réglés et activés après 10 secondes. Pour annuler ou rechanger le mode, appuyez sur le bouton **Freezer Convert (Conversion réfrigérateur/congélateur)** en le maintenant enfoncé pendant 3 secondes. Puis, suivez les instructions ci-dessus.

 **REMARQUE**

- Si vous appuyez sur le bouton **Freezer Convert (Conversion réfrigérateur/congélateur)** en le maintenant enfoncé pendant 3 secondes avec d'autres modes, le réfrigérateur passe en mode de sélection dans lequel vous pouvez appuyer sur **Freezer Convert (Conversion réfrigérateur/congélateur)** pour sélectionner un mode différent.
- Lorsque le réfrigérateur ou le congélateur est réglé en mode Désactivation, la température du réfrigérateur ou du congélateur reste inférieure à 59 °F (15 °C) afin d'empêcher l'apparition de moisissure et d'odeurs et pour que le réfrigérateur utilise moins d'électricité.
- Le réfrigérateur et le congélateur ne peuvent pas être éteints indépendamment.
- Ne placez pas d'aliments ou de boissons dans le réfrigérateur lorsque les fonctions de réfrigération ou de congélation sont réglées sur le mode Désactivation. Une température de 59 °F (15 °C) n'est pas suffisamment froide pour empêcher les aliments de s'abîmer.



# Opérations

## AVERTISSEMENT

- N'entreposez pas de bouteilles en verre contenant des liquides dans le congélateur. Lorsque vous annulez Conversion réfrigérateur/congélateur et que le congélateur repasse en mode congélateur, le liquide contenu dans les bouteilles en verre va congeler et les bouteilles en verre risquent de se fêler et d'éclater dans le congélateur.
- Assurez-vous de retirer les aliments congelés du congélateur avant d'activer la fonction Conversion réfrigérateur/congélateur. Les aliments congelés moisiront et s'abîmeront au fur et à mesure que la température augmentera (le mode Congélateur passe sur le mode Réfrigérateur).
- Assurez-vous de retirer les aliments réfrigérés du congélateur avant de désactiver la fonction Conversion réfrigérateur/congélateur. Les aliments réfrigérés peuvent congeler au fur et à mesure que la température baisse (le mode Réfrigérateur passe sur le mode Congélateur).

## REMARQUE

Si vous souhaitez utiliser la fonction Conversion réfrigérateur/congélateur, nous vous recommandons fortement d'utiliser des récipients en plastique pour entreposer les aliments, notamment les légumes.

### 03 Réfrigérateur / Activation/désactivation du réfrigérateur (3 s)

Fridge (Réfrigérateur)	<p>Pour ajuster la température du réfrigérateur, appuyez sur le bouton <b>Fridge (Réfrigérateur)</b> pour sélectionner la température correspondante.</p> <p> <b>ATTENTION</b></p> <ul style="list-style-type: none"><li>• En hiver, ne réglez pas le contrôle de température sur Coldest (Très froid). Les performances de refroidissement pourraient être impactées.</li><li>• En été, ne réglez pas le contrôle de température sur Colder (Plus froid). Les performances de refroidissement pourraient également être impactées.</li></ul>
Fridge On/Off (Activation/ Désactivation du réfrigérateur)	<p>Appuyez sur le bouton <b>Fridge (Réfrigérateur)</b> en le maintenant enfoncé pendant 3 secondes pour sélectionner la fonction Activation/désactivation du réfrigérateur. Le voyant de température s'éteindra et le voyant de la fonction Activation/désactivation du réfrigérateur s'allumera.</p> <p> <b>REMARQUE</b></p> <ul style="list-style-type: none"><li>• En mode Activation/désactivation du réfrigérateur, la température du réfrigérateur ou du congélateur reste inférieure à 59 °F (15 °C) afin d'empêcher l'apparition de moisissures et d'odeurs et pour que le réfrigérateur utilise moins d'électricité.</li><li>• Ne placez pas d'aliments ou de boissons dans le réfrigérateur lorsque les fonctions de réfrigération ou de congélation sont réglées sur le mode Désactivation. Une température de 59 °F (15 °C) n'est pas suffisamment froide pour empêcher les aliments de s'abîmer.</li></ul>

## 04 Refroidissement rapide (3 s)

<p>Power Cool (Refroidissement rapide)</p>	<p>La fonction Refroidissement rapide accélère le processus de refroidissement (ventilateur à vitesse maximale). Le réfrigérateur fonctionne à vitesse maximale durant plusieurs heures avant de revenir à la température précédente.</p> <ul style="list-style-type: none"><li>• Pour activer la fonction Refroidissement rapide, appuyez sur le bouton <b>Power Cool (Refroidissement rapide)</b> en le maintenant enfoncé pendant 3 secondes. Le voyant correspondant (🔆) s'allume et le réfrigérateur accélérera le processus de refroidissement pour vous.</li><li>• Pour désactiver la fonction Refroidissement rapide, appuyez de nouveau sur le bouton <b>Power Cool (Refroidissement rapide)</b> en le maintenant enfoncé pendant 3 secondes. Le réfrigérateur revient au réglage de température précédent.</li><li>• Pour refroidir complètement une grande quantité d'aliments, assurez-vous d'avoir activé la fonction Refroidissement rapide au moins 24 heures au préalable.</li></ul> <p> <b>REMARQUE</b></p> <p>L'utilisation de la fonction Refroidissement rapide augmente la consommation électrique. Assurez-vous d'éteindre la fonction et que le réfrigérateur revienne à la température précédente si vous n'avez plus besoin de laisser la fonction Refroidissement rapide active.</p>
<p>Mode Sans refroidissement</p>	<p><b>Modèles pour l'Amérique du Nord (États-Unis, Canada) uniquement</b></p> <p>Le mode Sans refroidissement (également appelé mode Démo) est destiné aux vendeurs qui mettent les réfrigérateurs en démonstration dans leur magasin. En mode Sans refroidissement, seuls le moteur du ventilateur et les voyants du réfrigérateur fonctionnent ; les compresseurs du réfrigérateur et du congélateur sont désactivés et ne produisent donc pas de froid.</p> <ul style="list-style-type: none"><li>• Pour activer le mode Sans refroidissement, maintenez les boutons <b>Power Freeze (Congélation rapide)</b>, <b>Freezer (Congélateur)</b> et <b>Fridge (Réfrigérateur)</b> enfoncés pendant 5 secondes en fonctionnement normal. Le réfrigérateur émet un signal sonore et les DEL de température s'allumeront de manière séquentielle de gauche à droite.</li><li>• Pour annuler le mode Sans refroidissement, maintenez simultanément les boutons <b>Power Freeze (Congélation rapide)</b>, <b>Freezer (Congélateur)</b> et <b>Fridge (Réfrigérateur)</b> enfoncés pendant 5 secondes.</li></ul>



# Opérations

---

## 05 Mode Sabbat

Le mode Sabbat reste actif durant les 85 heures suivant son activation. Passé ce délai, il sera automatiquement désactivé.

- Pour activer le mode Sabbat, appuyez simultanément sur les boutons **Power Freeze (Congélation rapide)** et **Power Cool (Refroidissement rapide)** pendant 5 secondes. Le réfrigérateur passera en mode Sabbat et les boutons, affichages et voyants des compartiments sont contrôlés par le mode Sabbat
- Pour désactiver le mode Sabbat, appuyez de nouveau sur ces boutons en les maintenant pendant 5 secondes.

### REMARQUE

Même après le redémarrage du réfrigérateur, le mode Sabbat reste actif. Vous devez d'abord le désactiver.

## Fonctions spéciales

Votre réfrigérateur et ses fonctions spéciales peuvent différer des images et des fonctions présentées dans cette section selon les modèles et votre pays.

### Fabrication de glaçons (modèles applicables uniquement)

Machine à glaçons à fond amovible

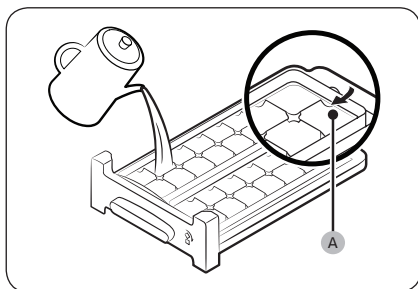

1. Ouvrez la porte du congélateur et ouvrez en faisant coulisser le bac à glaçons.
2. Remplissez d'eau le bac jusqu'au **niveau maximal (A)** indiqué sur la partie interne à l'arrière du bac.
3. Faites coulisser le bac pour le remettre en place.

#### REMARQUE

La durée de fabrication de glaçons varie selon les réglages de température.

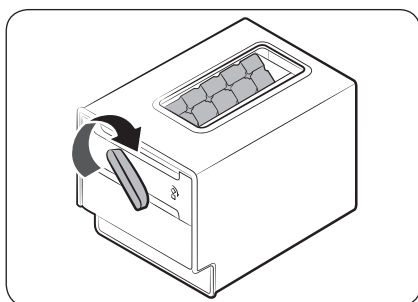

#### REMARQUE

- Assurez-vous que le bac à glaçons se trouve sous le moule du bac.
- Pour distribuer les glaçons, tournez la poignée du réservoir vers la droite pour vider la moitié des glaçons dans le réservoir. Puis, tournez-la vers la gauche pour vider l'autre moitié.
- Retirez le réservoir en tournant et en tirant vers l'avant.

# Opérations

## Machine à glaçons automatique (modèles applicables uniquement)

### Première utilisation

- Patientez 1 à 2 jours avant de vous servir de la machine à glaçons.
- Jetez les glaçons remplissant le bac les 2 premières fois afin de retirer les impuretés du système d'alimentation en eau.
- Lorsque le bac à glaçons supérieur est plein, utilisez le bac à glaçons inférieur.

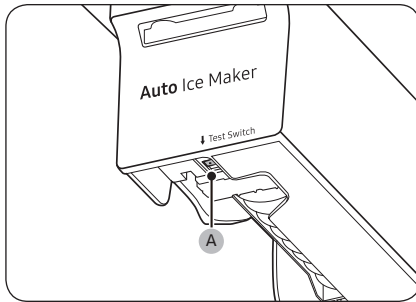

Si la machine à glaçons automatique ne fabrique pas de glace, retirez le bac à glaçons et appuyez sur le **commutateur de test (A)** pour vérifier si la machine à glaçons automatique fonctionne correctement.

# Maintenance

## Inversion de l'ouverture de la porte (modèles applicables uniquement)

### AVERTISSEMENT

- Il faut au moins 2 personnes pour incliner/déposer le réfrigérateur.
- Débranchez l'alimentation électrique et le tuyau d'eau avant d'inverser les portes.
- Si l'appareil est laissé allongé sur sa surface arrière ou sur le côté pendant plus d'une heure, ne faites rien avec pendant 15 minutes après l'avoir remis à la verticale avant de le brancher.

### Outils requis (non fournis)

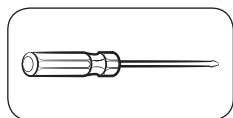

Tournevis cruciforme

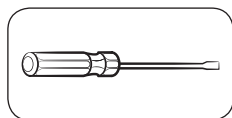

Tournevis à tête plate



Clé de 7/16" (11 mm)  
(pour l'axe de charnière)

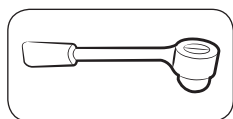

Clé à douille de 5/16" (8 mm)  
(pour les boulons)

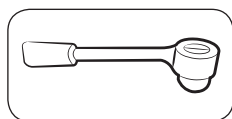

Clé à douille de 3/8" (10 mm)  
(pour les boulons)

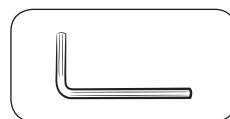

Clé hexagonale de 3/16" (5 mm)  
(pour la charnière centrale)

### Accessoires (fournis)

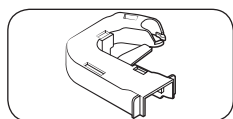

Cache de la charnière (gauche)

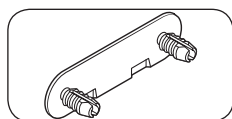

Obtuteur des vis de la  
charnière centrale

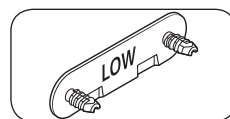

Obtuteur des vis de la  
charnière inférieure

### ATTENTION

Pendant toute la procédure d'inversion, mettez toutes les petites pièces (vis, bouchons, etc.) du réfrigérateur hors de portée des enfants pour des raisons de sécurité.

# Maintenance

## Instructions étape par étape

### ÉTAPE 1 Retirer les portes

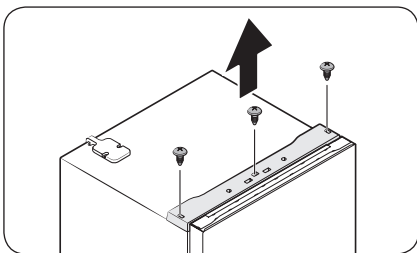

1. Utilisez un tournevis cruciforme pour desserrer les vis (x3) des trois trous de la **plaque supérieure**. Ensuite, retirez délicatement la plaque supérieure.

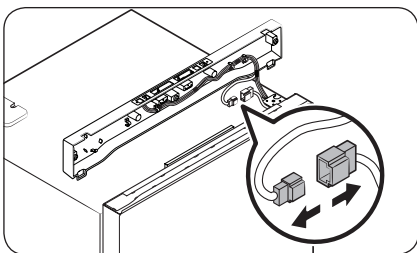

2. Découplez les **serre-fils**.

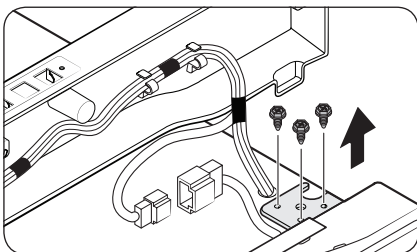

3. Desserrez les boulons sur la **charnière supérieure**.

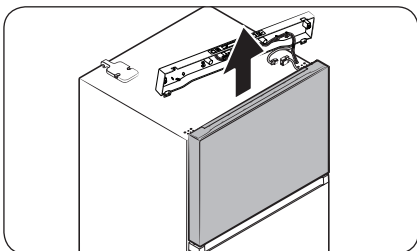

4. Levez délicatement la **porte du congélateur** pour la retirer.

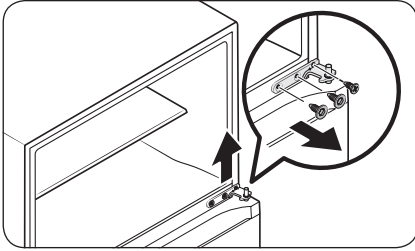

5. Utilisez un tournevis et une clé pour desserrer les boulons puis retirez la **charnière centrale**.

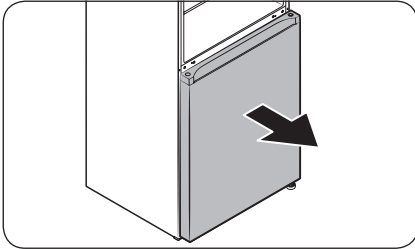

6. Faites coulisser délicatement la **porte du réfrigérateur** hors de l'axe de charnière puis levez-la pour la retirer.

# Maintenance

## ÉTAPE 2 Pour retirer la charnière et l'axe de la porte

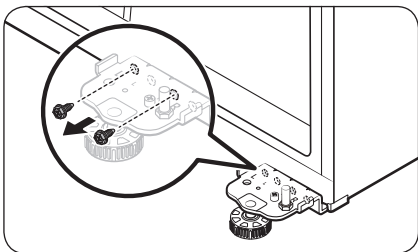

1. Utilisez un tournevis pour retirer la vis sur la charnière inférieure.

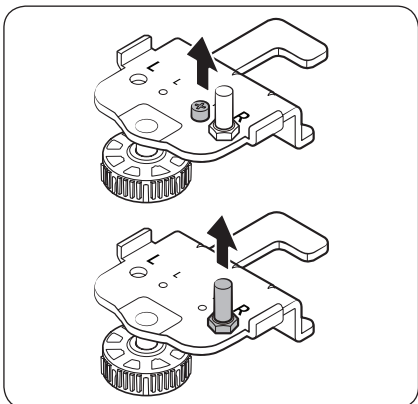

2. Utilisez un tournevis pour retirer le **boulon de la charnière**. Puis, utilisez une clé pour retirer l'arbre de la porte.

### ÉTAPE 3 Inverser la fermeture automatique (porte du réfrigérateur uniquement)

Redressez délicatement le réfrigérateur et suivez la procédure ci-dessous.

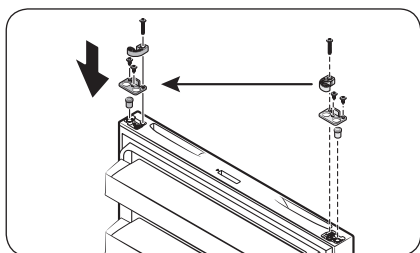

1. Retirez la fermeture automatique et la butée de la partie inférieure de la porte du réfrigérateur. Réinsérez-les ensuite du côté opposé de la porte du réfrigérateur, comme indiqué.

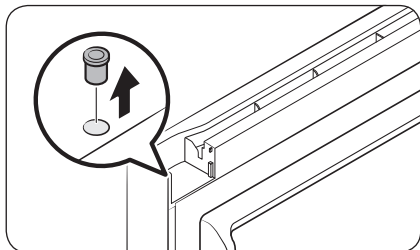

2. Utilisez un tournevis à tête plate pour retirer l'œillet de la charnière.

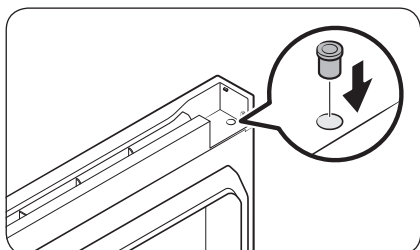

3. Réinsérez l'œillet de la charnière sur le côté opposé.



# Maintenance

## ÉTAPE 4 Inverser le cache de la barre et la charnière supérieure

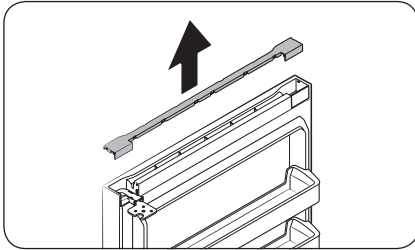

1. Tirez le cache de la barre vers le haut pour la retirer au-dessus de la porte du congélateur.

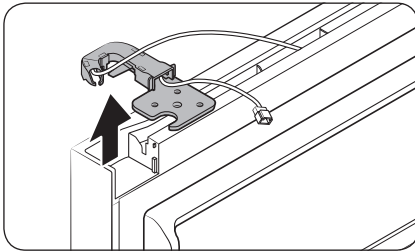

2. Retirez la charnière supérieure et son cache.

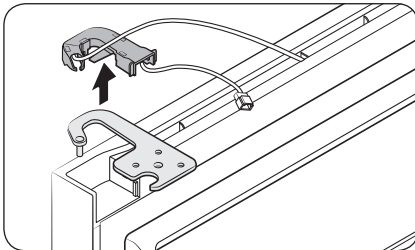

3. Séparez la charnière supérieure du cache de la charnière.

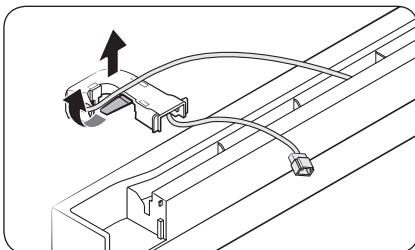

4. Disposez correctement le câble de la porte à l'intérieur du cache de la charnière.

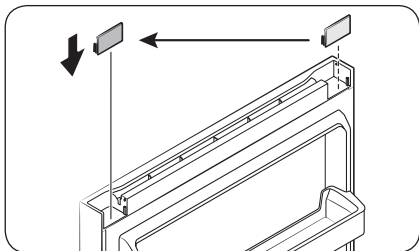

5. Retirez l'entretoise du cache puis réinsérez-la sur le côté opposé.

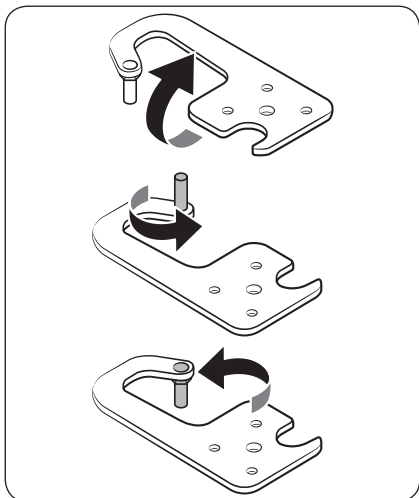

6. Retirez l'arbre de la porte de la charnière supérieure, tournez-la à 180° comme indiqué, puis réinsérez-le.

# Maintenance

## ÉTAPE 5 Fixer les portes sur le côté opposé

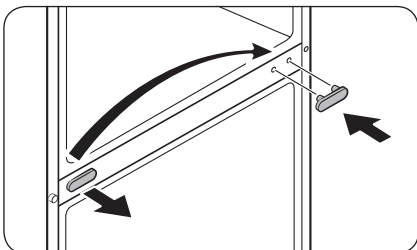

1. Utilisez un tournevis à tête plate pour retirer le cache de vis de la charnière centrale, puis réinsérez ce dernier sur le côté opposé.

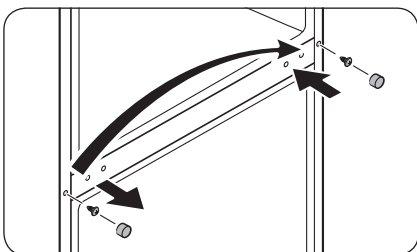

2. Utilisez le tournevis à tête plate pour retirer le cache de vis de la bride afin de révéler la vis de la bride. Utilisez un tournevis cruciforme pour retirer la vis de la bride, puis réinsérez cette dernière sur le côté opposé. Pour finir, fermez le cache de vis de la bride sur le côté opposé.

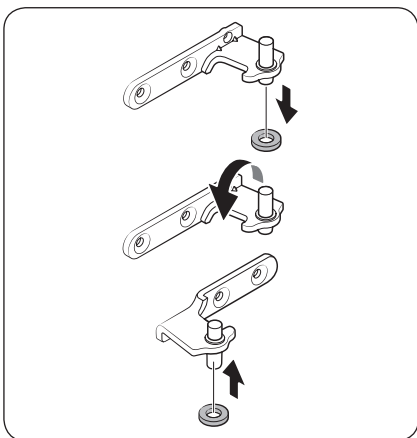

3. Retirez l'anneau de l'œillet au niveau de l'arbre de la charnière centrale, puis réinsérez l'anneau de l'autre côté de l'arbre. Voir l'illustration ci-contre.

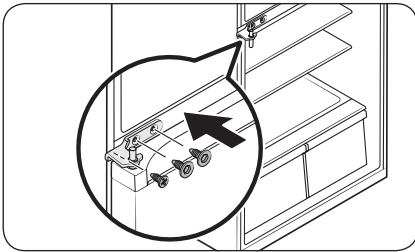

4. Retournez la **charnière centrale** et insérez-la sur le côté opposé. Puis, serrez la charnière avec les vis.

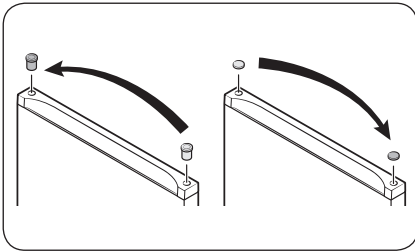

5. Utilisez le tournevis à tête plate pour retirer à la fois l'**anneau de l'œillet** d'un côté et le **cache du trou de la charnière** de l'autre côté. Réinsérez-les sur leur côté opposé respectif.

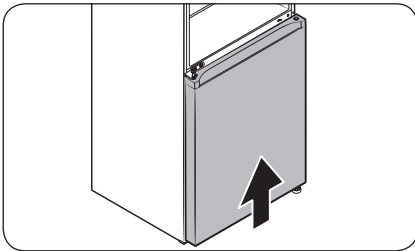

6. Faites coulisser délicatement la **porte du réfrigérateur** de manière à ce qu'elle soit dans la bonne position.

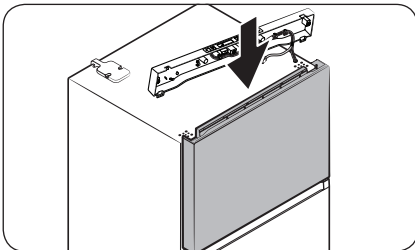

7. Faites coulisser délicatement la **porte du congélateur** de manière à ce qu'elle soit dans la bonne position.

# Maintenance

## ÉTAPE 6 Pour inverser la charnière inférieure

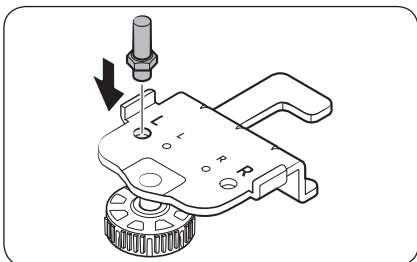

1. Insérez l'axe de la porte dans la plaque de la charnière inférieure en partant du haut, comme illustré, puis serrez-le jusqu'à ce qu'il soit fermement fixé en place.

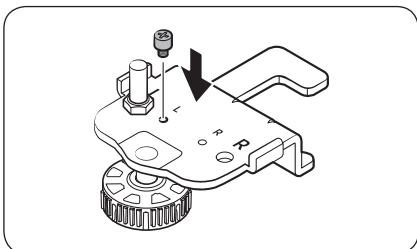

2. Insérez le boulon de la charnière dans la plaque de la charnière inférieure en partant du haut, comme illustré, puis serrez-le jusqu'à ce qu'il soit fermement fixé en place.

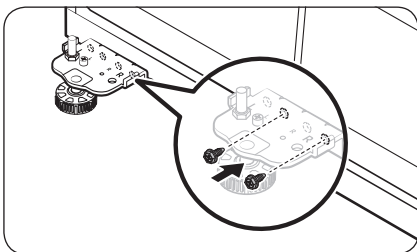

3. Positionnez la plaque de la charnière inférieure sur le côté opposé, puis utilisez deux vis pour maintenir en place et installer la plaque de la charnière comme illustré.

## ÉTAPE 7 Refixer les pièces restantes

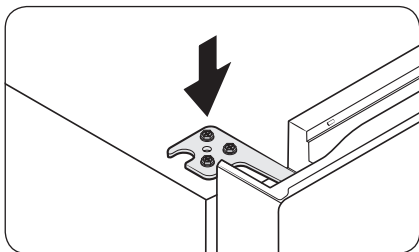

1. Insérez et serrez la charnière supérieure sur le côté opposé.

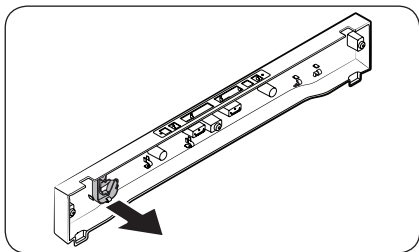

2. Détachez le cache de la charnière manuellement au niveau de la plaque supérieure.

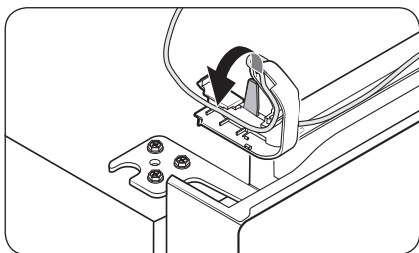

3. Disposez correctement le câble de la porte à l'intérieur du cache de la charnière avant de placer le cache de la charnière sur la charnière supérieure.

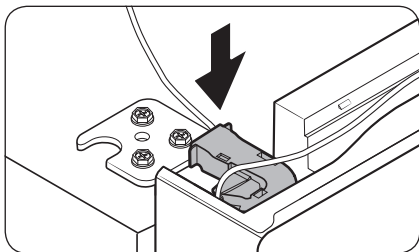

# Maintenance

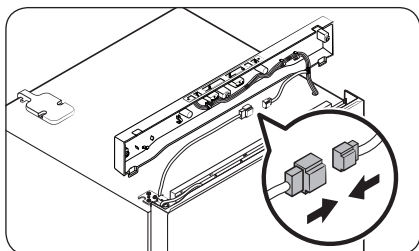

4. Branchez les serre-fils.

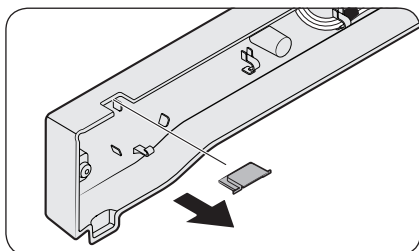

5. Retirez le cache de l'orifice de la charnière de la plaque supérieure, puis réinsérez-le sur le côté opposé.

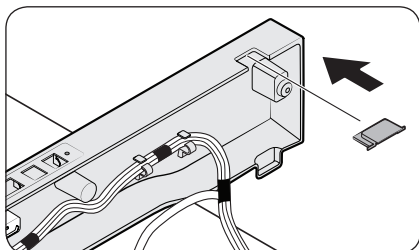

6. Insérez la plaque supérieure puis fixez-la au réfrigérateur à l'aide des vis (x3).

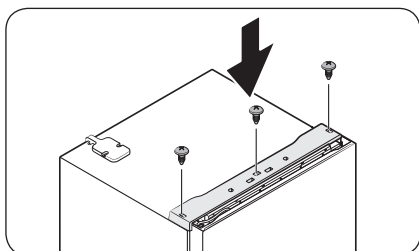

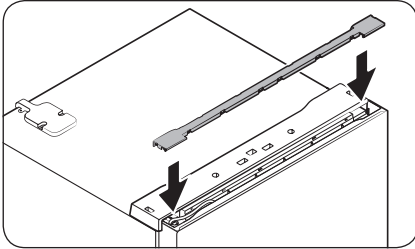

7. Insérez le cache de la barre.

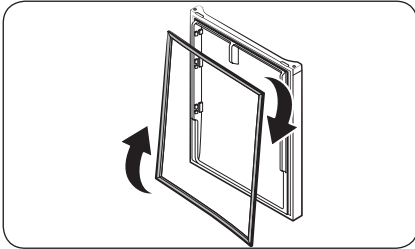

8. Retirez les joints de la porte du réfrigérateur et de la porte du congélateur. Tournez-les de 180° dans le sens horaire, puis réinstallez-les.

**REMARQUE**

Par le futur, il se peut que vous souhaitiez réinstaller les portes dans leur position initiale (avant que les portes aient été inversées). Dans ce cas, suivez les instructions des pages précédentes en remettant les portes, les charnières et les caches dans leur position initiale.



# Maintenance

## Utilisation et entretien

### Tablettes (réfrigérateur/congélateur)

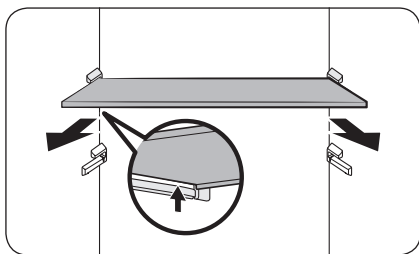

Pour retirer la tablette, tenez-la avec les deux mains et levez-la pour la libérer des crochets arrière. Ensuite, tirez-la de moitié vers l'avant.

### Zone fraîche

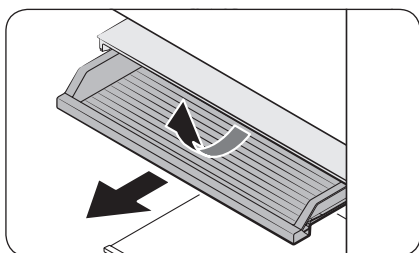

Retirez la tablette de la zone fraîche en la faisant coulisser.

### Bacs à légumes

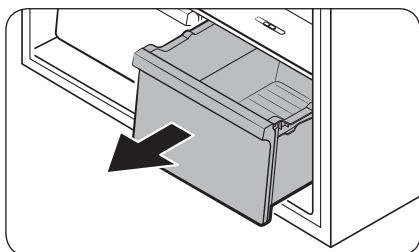

Soulevez délicatement l'avant du tiroir et faites-le glisser pour le retirer.

## Clayette à légumes

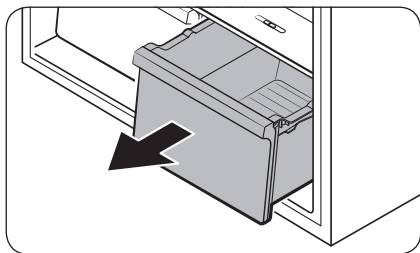

1. Soulevez délicatement l'avant du tiroir et faites-le glisser pour le retirer.

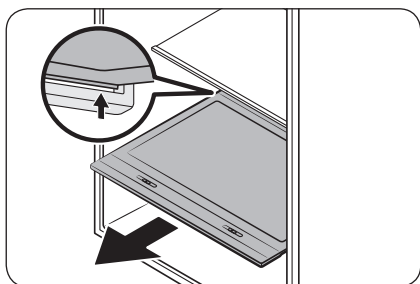

2. Tenez la clayette à légumes avec les deux mains et faites-la glisser pour la retirer.

## Barres de retenue de la porte

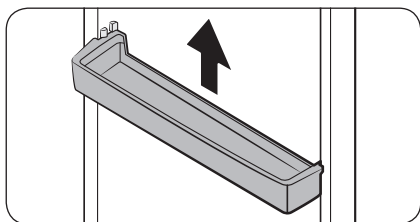

Soulevez légèrement et retirez la barre de retenue de la porte.

### **ATTENTION**

Afin d'éviter tout accident, videz les barres de retenue de la porte avant de les retirer.

# Maintenance

---

## Nettoyage

---

Retirez régulièrement toutes les substances étrangères telles que la poussière ou l'eau des fiches de la prise électrique et des points de contact à l'aide d'un chiffon sec.

1. Débranchez le cordon d'alimentation du réfrigérateur.
2. Mouillez légèrement un chiffon doux non pelucheux ou une serviette en papier pour nettoyer l'intérieur et l'extérieur du réfrigérateur.
3. Ensuite, utilisez un chiffon sec ou une serviette en papier pour bien sécher le réfrigérateur.
4. Branchez la fiche d'alimentation du réfrigérateur pour l'allumer.

### REMARQUE

Si vous avez retiré des pièces amovibles, telles que des clayettes pour le nettoyage, consultez la disposition générale de la section **Pièces incluses** pour vérifier que vous les avez réinsérées correctement.

### AVERTISSEMENT

- N'utilisez pas de benzène, de diluant, de nettoyant domestique/pour voiture ou d'eau de Javel (Clorox™) pour nettoyer le réfrigérateur. Ces produits risquent d'endommager la surface du réfrigérateur et de provoquer un incendie.
- Évitez de vaporiser de l'eau directement sur le réfrigérateur. Cela est susceptible de provoquer un choc électrique.

## Remplacement

---

### Ampoules

Les ampoules ne peuvent pas être remplacées par l'utilisateur. Pour remplacer les ampoules du réfrigérateur, contactez un centre de service Samsung local.

# Dépannage

Si vous rencontrez un problème avec le réfrigérateur, vérifiez tout d'abord les tableaux ci-dessous, puis essayez d'appliquer les solutions proposées. Si aucune des solutions proposées ne résout votre problème, veuillez vous rendre sur notre site Web [www.samsung.com](http://www.samsung.com) ou appeler le centre d'assistance clientèle SAMSUNG au 1-800-SAMSUNG (726-7864).

## Généralités

### Température

Symptôme	Causes possibles	Solution
Le réfrigérateur/ congélateur ne fonctionne pas. La température du réfrigérateur/ congélateur est élevée.	<ul style="list-style-type: none"><li>Le cordon d'alimentation est mal branché.</li></ul>	<ul style="list-style-type: none"><li>Branchez correctement le cordon d'alimentation.</li></ul>
	<ul style="list-style-type: none"><li>Le contrôle de la température n'est pas réglé correctement.</li></ul>	<ul style="list-style-type: none"><li>Abaissez la température.</li></ul>
	<ul style="list-style-type: none"><li>Le réfrigérateur se trouve à proximité d'une source de chaleur ou est en contact direct avec les rayons du soleil.</li></ul>	<ul style="list-style-type: none"><li>Éloignez votre réfrigérateur de la lumière directe du soleil et de toute source de chaleur.</li></ul>
	<ul style="list-style-type: none"><li>Espace insuffisant derrière ou sur les côtés du réfrigérateur.</li></ul>	<ul style="list-style-type: none"><li>Nous recommandons de veiller à ce que l'écart entre le réfrigérateur et les murs (ou meubles) à proximité soit supérieur à 50 mm.</li></ul>
	<ul style="list-style-type: none"><li>Le réfrigérateur est surchargé. Les orifices d'aération sont obstrués par des aliments.</li></ul>	<ul style="list-style-type: none"><li>Ne surchargez pas le réfrigérateur. Veillez à ce que les orifices d'aération ne soient pas bloqués par des aliments.</li></ul>
Le réfrigérateur/ congélateur refroidit trop.	<ul style="list-style-type: none"><li>Le contrôle de la température n'est pas réglé correctement.</li></ul>	<ul style="list-style-type: none"><li>Augmentez la température.</li></ul>

# Dépannage

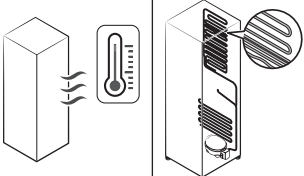
Symptôme	Causes possibles	Solution
Les parois intérieures sont chaudes.	<ul style="list-style-type: none"> <li>Le réfrigérateur est équipé de tuyaux résistants à la chaleur dans la paroi intérieure.</li> </ul>	<ul style="list-style-type: none"> <li>Pour prévenir de la condensation, le réfrigérateur est équipé de tuyaux résistants à la chaleur dans les coins avant. Lorsque la température ambiante augmente, cet équipement peut ne pas fonctionner correctement. Il ne s'agit pas d'un dysfonctionnement du système.</li> </ul> 

## Odeurs

Symptôme	Causes possibles	Solution
Le réfrigérateur dégage des odeurs.	<ul style="list-style-type: none"> <li>Aliments abîmés.</li> </ul>	<ul style="list-style-type: none"> <li>Nettoyez le réfrigérateur et retirez tout aliment abîmé.</li> </ul>
	<ul style="list-style-type: none"> <li>Aliments dégageant de fortes odeurs.</li> </ul>	<ul style="list-style-type: none"> <li>Assurez-vous que les aliments dégageant de fortes odeurs sont emballés de manière hermétique.</li> </ul>

## Givre

Symptôme	Causes possibles	Solution
Givre autour des aérations.	<ul style="list-style-type: none"> <li>Les orifices d'aération sont obstrués par des aliments.</li> </ul>	<ul style="list-style-type: none"> <li>Assurez-vous qu'aucun aliment n'obstrue les orifices d'aération du réfrigérateur.</li> </ul>
Givre sur les parois intérieures.	<ul style="list-style-type: none"> <li>La porte n'est pas fermée correctement.</li> </ul>	<ul style="list-style-type: none"> <li>Assurez-vous qu'aucun aliment ne bloque la porte. Nettoyez le joint de la porte.</li> </ul>
Des fruits ou des légumes sont congelés.	<ul style="list-style-type: none"> <li>Les fruits et les légumes sont stockés dans la Zone fraîche/à température réglable.</li> </ul>	<ul style="list-style-type: none"> <li>La Zone fraîche/à température réglable n'est destinée qu'à la viande et au poisson.</li> </ul>

## Condensation

Symptôme	Causes possibles	Solution
De la condensation se forme sur les parois intérieures.	<ul style="list-style-type: none"><li>• Si la porte reste ouverte, de l'humidité entre dans le réfrigérateur.</li></ul>	<ul style="list-style-type: none"><li>• Éliminez l'humidité, évitez d'ouvrir la porte trop souvent ou de la laisser ouverte trop longtemps.</li></ul>
	<ul style="list-style-type: none"><li>• Des aliments contiennent une humidité élevée.</li></ul>	<ul style="list-style-type: none"><li>• Assurez-vous que ces aliments sont emballés de manière hermétique.</li></ul>

## Machine à glaçons automatique

Symptôme	Causes possibles	Solution
La machine à glaçons ne produit pas de glace.	<ul style="list-style-type: none"><li>• Le compartiment du congélateur n'est pas assez froid.</li></ul>	<ul style="list-style-type: none"><li>• Assurez-vous que l'entrée d'air froid n'est pas obstruée.</li></ul>
	<ul style="list-style-type: none"><li>• La machine à glaçons est éteinte.</li></ul>	<ul style="list-style-type: none"><li>• Assurez-vous que la machine à glaçons est allumée. Appuyez sur le bouton <b>Power Freeze (Congélation rapide)</b> en le maintenant enfoncé pendant 3 secondes et vérifiez que le voyant correspondant s'allume.</li></ul>
	<ul style="list-style-type: none"><li>• Le connecteur de câble de la machine à glaçons n'est pas branché correctement.</li></ul>	<ul style="list-style-type: none"><li>• Assurez-vous que le connecteur de câble est bien branché à la boîte de raccordement.</li></ul>
	<ul style="list-style-type: none"><li>• La conduite d'eau alimentant la machine à glaçons est tordue ou pincée.</li></ul>	<ul style="list-style-type: none"><li>• Assurez-vous que la conduite d'eau à l'arrière du réfrigérateur n'est pas tordue ou pincée.</li></ul>

# Dépannage

## Votre réfrigérateur émet un bruit anormal ?

Avant de contacter le service d'assistance, vérifiez les points ci-dessous. Notez que tout appel à l'assistance concernant des bruits normaux de fonctionnement pour lesquels aucune défaillance n'est trouvée vous sera facturé. Pour toute question relative aux bruits émis par votre réfrigérateur, veuillez appeler le centre d'assistance clientèle SAMSUNG au 1-800-SAMSUNG (726-7864).

### Ces bruits sont normaux.

- Lorsque vous démarrez ou arrêtez une opération, le réfrigérateur peut émettre un son similaire à celui d'un moteur de voiture au démarrage. Ces bruits s'atténueront au fur et à mesure que l'opération se stabilise.

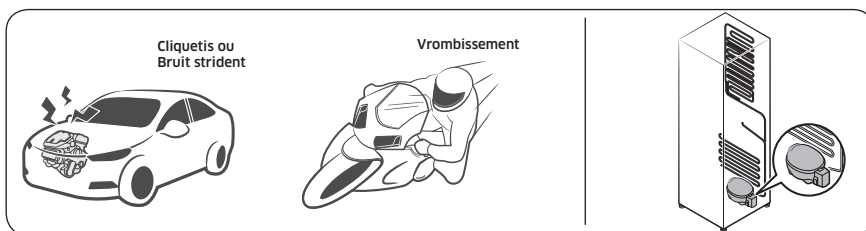

- Ces bruits peuvent être émis lorsque le ventilateur est en fonctionnement. Lorsque le réfrigérateur a atteint la température réglée, le ventilateur ne doit émettre aucun son.

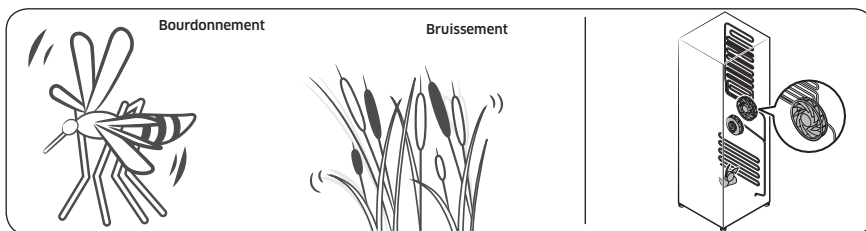



- Lors d'un cycle de dégivrage, de l'eau peut s'écouler sur le chauffage de dégivrage et provoquer un grésillement.

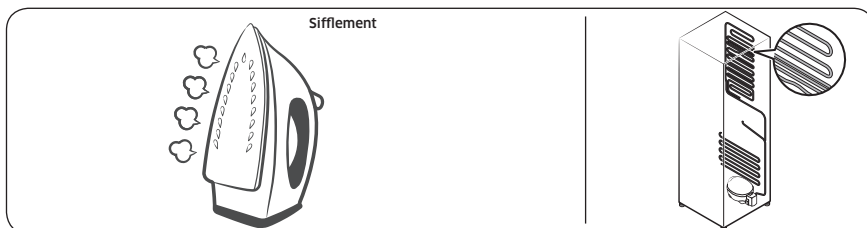

- Lorsque le réfrigérateur refroidit ou congèle, du gaz réfrigérant se déplace à travers les conduites et peut provoquer un bruit de bouillonnement.

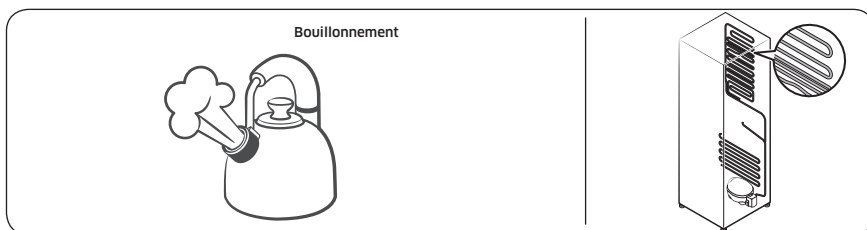

- Lorsque la température du réfrigérateur augmente ou diminue, les pièces en plastique se contractent et s'étirent, ce qui peut créer des bruits de cognement. Ces bruits se manifestent lors du cycle de dégivrage ou lorsque les pièces électroniques sont en fonctionnement.

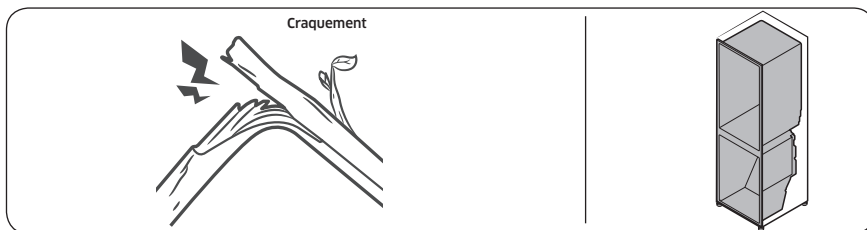

- Pour les modèles avec machine à glaçons : Lorsque le robinet d'adduction d'eau s'ouvre pour alimenter la machine à glaçons, des bourdonnements peuvent être émis.
- L'égalisation de la pression au moment de l'ouverture et de la fermeture de la porte du réfrigérateur peut produire des bruits de souffle.





# Informations relatives à la garantie (CANADA)

---

## Si votre réfrigérateur doit être réparé

---

N'hésitez pas à appeler un centre de service autorisé Samsung proche en lui communiquant vos nom, adresse et numéro de téléphone lorsque votre appareil ne fonctionne pas correctement.

## Garantie limitée à l'acheteur initial

---

Cet appareil Samsung est garanti par Samsung Electronics Canada, Inc. (désigné ci-après par SECA) contre les défauts de fabrication matériels ou une malfaçon durant les périodes suivantes :

Main d'œuvre : 1 an (à domicile)

Pièces : 1 an

Compresseurs Inverter : 10 ans (pièce uniquement)

SECA garantit en outre que si cet appareil ne fonctionne pas correctement durant la période de garantie spécifiée et que le dysfonctionnement est dû à une malfaçon ou à un matériau défectueux, SECA réparera ou remplacera l'appareil à sa discrétion. Le service à domicile n'est pas offert partout. Communiquez avec nous pour savoir si le service à domicile est actuellement offert dans votre région en utilisant les coordonnées se trouvant au dos de votre garantie.

Toutes les réparations ou tous les remplacements de pièces sous garantie doivent être effectués par un centre de service autorisé SECA. (Pour localiser le centre de service SECA le plus proche, appelez le 1 800 SAMSUNG (726-7864) ou visitez notre site Web à l'adresse [www.samsung.com/ca](http://www.samsung.com/ca))

## Obligation du propriétaire initial

---

Le reçu de vente daté initial doit être conservé par le client et il s'agit de la seule preuve d'achat acceptable. Il doit être présenté au centre de service autorisé SECA au moment de la demande de service avant que les services de garantie ne soient rendus. Pour tous les modèles portatifs, le transport vers et depuis le centre de service autorisé relève de la responsabilité du client.

---

## Exclusions de la garantie

---

Cette garantie ne couvre pas les dommages provoqués par un accident, un incendie, une inondation et/ou toutes autres catastrophes naturelles, une manipulation, une tension d'alimentation ou une installation incorrectes, des réparations incorrectes ou non-autorisées, une utilisation commerciale ou enfin des dommages survenus au cours de l'expédition. Les ajustements de la part du client qui sont expliqués dans ce guide d'utilisation ne sont pas couverts par les dispositions de la présente garantie. Cette garantie sera automatiquement annulée pour tout appareil reçu avec un numéro de série manquant ou modifié. Cette garantie est valide uniquement pour les produits achetés et utilisés au Canada.

### SAMSUNG SERVICE À LA CLIENTÈLE

Samsung Electronics Canada Inc.  
2050 Derry Road West,  
Mississauga, Ontario L5N 0B9  
Canada  
1-800-SAMSUNG (726-7864)  
[www.samsung.com/ca/support](http://www.samsung.com/ca/support) (English)  
[www.samsung.com/ca\\_fr/support](http://www.samsung.com/ca_fr/support) (French)

# Mémo

---

# Mémo

---

# SAMSUNG

## Prendre contact avec SAMSUNG WORLD WIDE

Si vous avez des questions ou des commentaires sur les produits Samsung, veuillez prendre contact avec le centre d'assistance clientèle SAMSUNG.

Pays	Centre d'appels	Site Internet
U.S.A	1-800-SAMSUNG (726-7864) 1-844-SAM-PAYS (726-7297)	<a href="http://www.samsung.com/us/support">www.samsung.com/us/support</a>
CANADA	1-800-SAMSUNG(726-7864) 1-844-SAM-PAYS (726-7297)	<a href="http://www.samsung.com/ca/support">www.samsung.com/ca/support</a> (English) <a href="http://www.samsung.com/ca_fr/support">www.samsung.com/ca_fr/support</a> (French)



DA68-03570A-14