



RFG296HD
RFG297HD
RFG298HD
RFG29PHD
RFG29THD

Refrigerator user manual

AjMadison
Your Appliance Authority™
800-570-3355

English

imagine the possibilities

Thank you for purchasing this Samsung product.
To receive more complete service or accessory parts,
please register your product at or contact

www.samsung.com/register
1-800-SAMSUNG (726-7864)



Free Standing Appliance

SAMSUNG

Safety Information











SAFETY INFORMATION

Before using your new Samsung French Door Refrigerator, please read this manual thoroughly to ensure that you know how to operate the features and functions that your new appliance offers safely and efficiently.

This appliance is not intended for use by persons (including children) with reduced physical, sensory, or mental capabilities, or those who lack experience and knowledge, unless they have been given supervision or instruction concerning the use of the appliance by a person responsible for their safety.

Because the following instructions cover various models, the characteristics of your refrigerator may differ slightly from the refrigerator described in this manual. If you have any question, contact us at 1-800-SAMSUNG or find help and information online at www.samsung.com.

Important safety symbols and precautions:



 WARNING	Hazards or unsafe practices that may result in severe personal injury or death.
 CAUTION	Hazards or unsafe practices that may result in minor personal injury or property damage.
	Do NOT attempt.
	Do NOT disassemble.
	Do NOT touch.
	Follow directions carefully.
	Unplug the power plug from the wall socket.
	Make sure the refrigerator is grounded to prevent electric shock.
	Call the contact center for help.
	Note.

These warning signs are here to prevent injury to you and others.

Please follow them carefully.

After reading this section, keep it in a safe place for future reference.

CRITICAL INSTALLATION WARNINGS

-  Do not install the refrigerator in a damp place or place where it may come in contact with water.
 - Deteriorated insulation of electrical parts may cause an electric shock or fire.
 - Do not place this refrigerator in direct sunlight or expose to the heat from stoves, room heaters or other appliance.
 - Do not plug several appliances into the same multiple power strip. The refrigerator should always be plugged into its own individual electrical outlet which has a voltage rating that matches the voltage listed on the refrigerator's rating plate.
 - This provides the best performance and also prevents overloading house wiring circuits, which could cause a fire hazard from overheated wires.
 - If the wall socket is loose, do not insert the power plug.
 - There is a risk of electric shock or fire.
 - Do not use a cord that shows cracks or abrasion damage along its length or at either end.
 - Do not bend the power cord excessively or place heavy articles on it.
 - Never unplug your refrigerator by pulling on the power cord. Always grip plug firmly and pull straight out from the outlet.
 - Damage to the cord may cause a short-circuit, fire and/or electric shock.
 - Do not use aerosols near the refrigerator.
 - Aerosols used near the refrigerator may cause an explosion or fire.
-
-  This refrigerator must be properly installed and located in accordance with the manual before you use it.
 - Connect the power plug in the proper position with the cord hanging down.
 - If you connect the power plug upside down, the wire can get cut off and cause a fire or electric shock.
 - When moving the refrigerator, be careful not to roll over or damage the power cord.
 - This constitutes a fire hazard.
 - Make sure that the power plug is not squashed or damaged by the back of the refrigerator.
 - Keep the packing materials out of reach of children.
 - There is a risk of death from suffocation if a child puts the packing materials on his or her head.
 - The appliance must be positioned so that the plug is accessible after installation.
 - You need to remove all the protective plastic film before you initially plug the product in.



-  • The refrigerator must be safely grounded.
 - Always make sure that you have grounded the refrigerator before attempting to investigate or repair any part of the appliance. Power leakages can cause severe electric shock.
- Never use gas pipes, telephone lines or other potential lightning attractors as an electrical ground.
- Improper use of the grounding plug can result in a risk of electric shock. If it is necessary to use an extension cord, use only a 3-wire extension cord that has a 3-blade grounding plug and a 3-slot receptacle that will accept the plug on the appliance. The marked rating of the extension cord should be AC115-120 V, 10 A, or more. If a grounding adapter is used, make sure the receptacle box is fully grounded.

-  • If the power cord is damaged, have it replaced immediately by the manufacturer or its service agent.

 **CAUTION INSTALLATION CAUTIONS**

-  • Allow sufficient space to install the refrigerator on a flat surface.
 - If your refrigerator is not level, the internal cooling system may not work correctly.
- Keep the ventilation space in the appliance enclosure or mounting structure clear of obstruction.
- Allow the appliance to stand for 2 hours after installation.
- We recommend you have this refrigerator installed by a qualified technician or service company.
- Failing to do so may result in an electric shock, fire, explosion, problems with the product, or injury.

 **WARNING CRITICAL USAGE WARNINGS**

-  • Do not insert the power plug with wet hands.
-  • Do not store articles on the top of the appliance.
 - When you open or close the door, the articles may fall and cause personal injury and/or material damage.
- Do not put a container filled with water on the refrigerator.
 - If spilled, there is a risk of fire or electric shock.
- Children should be supervised to ensure that they do not play with the appliance.
- Do not let children hang on the door. A serious injury may occur.
- Do not let children go inside the refrigerator.

- Children could become trapped.
- Do not insert your hands into the bottom area under the appliance.
 - Any sharp edges may cause personal injury.
- Do not let children step on a drawer's cover.
 - The drawer may break and cause them to slip.
- Do not overfill the refrigerator with food.
 - When you open the door, an item may fall out and cause personal injury or material damage.
- Do not touch the inside walls of the freezer or products stored in the freezer with wet hands.
 - This may cause frostbite.
- Never put fingers or other objects into the water dispenser hole, ice chute, or ice maker bucket.
 - It may cause personal injury or material damage.
- Do not spray flammable gas near the refrigerator.
 - There is a risk of explosion or fire.
- Do not store volatile or flammable substances in the refrigerator.
 - The storage of benzene, thinner, alcohol, ether, LP gas and other such products may cause explosions.
- Do not store pharmaceuticals products, scientific materials, or temperature sensitive products in the refrigerator.
 - Products that require strict temperature controls must not be stored in the refrigerator.
- Do not place or use an electrical appliance inside the refrigerator, unless it is of a type recommended by the manufacturer.
- Do not stand on top of the appliance or place objects (such as laundry, lighted candles, lighted cigarettes, dishes, chemicals, metal objects, etc.) on the appliance. This may result in an electric shock, fire, problems with the product, or injury. Do not put a container filled with water on the appliance.
 - If spilled, there is a risk of fire or electric shock.
- Do not use mechanical devices or any other means to accelerate the defrosting process, other than those recommended by the manufacturer.
- Do not damage the refrigerant circuit.

-  • Do not disassemble or repair the refrigerator by yourself.
 - You run risk of causing a fire, malfunction and/or personal injury.
 - When the interior or exterior LED lamp has gone out, please contact your service agents.

-  • Children should be supervised to ensure that they do not play with the appliance.
- Bottles should be stored tightly together so that they

do not fall out.

- This product is intended only for the storage of food in a domestic environment.
- If a gas leak is detected, avoid any naked flames or potential sources of ignition and air the room in which the appliance is standing for several minutes.
- Use only the LED Lamps provided by manufacturer or service agents.

-  • If there are burning smells or smoke, pull out power plug immediately and contact your Samsung Electronics service center.
- If you experience difficulty when changing the light, contact a service agent.
- If the product is equipped with LED Lamps, do not disassemble the Lamp Cover and LED Lamp by yourself.
- Please contact your service agents.
- If any dust or water is in refrigerator, pull out the power plug and contact your Samsung Electronics service center.
- Otherwise there is a risk of fire.

CAUTION **USAGE CAUTIONS**

-  • Do not re-freeze frozen foods that have thawed completely.
Do not place carbonated or fizzy drinks in the freezer compartment. Do not put bottles or glass containers in the freezer.
- When the contents freeze, the glass may break and cause personal injury.

-  • Service warranty and Modification.
- Any changes or modifications performed by a 3rd party on this finished appliance are not covered under Samsung warranty service, nor can Samsung be responsible for safety issues that result from 3rd party modifications.
- Do not block air holes.
- If the air holes are blocked, especially with a plastic bag, the refrigerator can be over cooled. If this cooling period lasts too long, the water filter may break and cause water leakage.
- If the refrigerator is disconnected from the power supply, you should wait for at least five minutes before plugging it back in.
- If you have a long vacation planned or the refrigerator is not to be used for a long period of time, you must empty the refrigerator and pull out the power plug.
- Letting the refrigerator run for a long time without using it can cause the insulation to deteriorate and may cause a fire.
- Wipe excess moisture from the inside and leave the doors open. Otherwise, odor and mold may develop.

- To get the best performance from the product:
 - Do not place foods too close to the vents at the rear of the appliance as it can obstruct free air circulation in the refrigerator compartment.
 - Wrap food up properly or place it in airtight containers before putting it into the refrigerator.
- Fill the water tank, ice tray, and water cubes only with potable water.

-  • If the product is flooded, make sure to contact your nearest service center.
- There is a risk of electric shock or fire.

CAUTION **CLEANING CAUTIONS**

-  • Do not directly spray water on the inside or outside the refrigerator.
- There is a risk of fire or electric shock.
- Do not use a hair dryer to dry the inside of the refrigerator. Do not place a lighted candle in the refrigerator to remove bad odors.
- This may result in an electric shock or fire.

-  • Remove any foreign matter or dust from the power plug pins. Do not use a wet or damp cloth when cleaning the plug.
- Otherwise, there is a risk of fire or electric shock.

-  • Unplug the refrigerator before cleaning or making repairs.

WARNING **CRITICAL DISPOSAL WARNINGS**

-  • Risk of child entrapment. Before you throw away your old refrigerator or freezer:
 - Take off the doors.
 - Leave the shelves in place so that children can not easily climb inside.
- Please dispose of the packaging material from this product in an environmentally friendly manner.
- Leave the shelves in place so that children can not easily climb inside. Ensure that none of the pipes on the back of the appliance are damaged prior to disposal.
- R600a or R134a is used as a refrigerant. Check the compressor label on the rear of the appliance or the rating label inside the fridge to see which refrigerant is used for your refrigerator. If this product contains flammable gas (Refrigerant R600a), contact your local authority in regard to safe disposal of this product.
- When disposing of this refrigerator, remove the door/door seals and door latch so that small children or animals cannot become trapped inside. Children

should be supervised to ensure that they do not play with the appliance.

- Cyclopentane is used in the insulation. The gases in the insulation material require a special disposal procedure. Please contact your local authorities in regard to the environmentally safe disposal of this product. Ensure that none of the pipes on the back

of the refrigerator are damaged prior to disposal.

Contents

SETTING UP YOUR FRENCH DOOR REFRIGERATOR.....5
 OPERATING YOUR FRENCH DOOR REFRIGERATOR..... 11
 TROUBLESHOOTING23
 WARRANTY.....24

Setting up your French Door Refrigerator

GETTING READY TO INSTALL THE REFRIGERATOR

Congratulations on your purchase of this Samsung French Door Refrigerator.

We hope you enjoy the state-of-art features and efficiencies that this new appliance offers.

Selecting the best location for the refrigerator

- A location with easy access to a water supply.
- A location without direct exposure to sunlight.
- A location with a leveled floor.
- A location with enough space for the refrigerator doors to open easily.
- A location that allows sufficient space to the right, left, back and top for air circulation.
- A location that allows you to move the refrigerator easily if it needs maintenance or service.

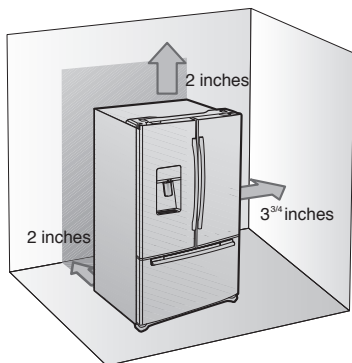

If the refrigerator does not have enough space, the internal cooling system may not work properly. If your refrigerator has an ice maker, allow extra space at the back for the water line connections.

When you install the refrigerator next to a fixed wall, you need a minimum clearance of 3 3/4" (95mm) between the refrigerator and wall to allow the door to swing open.

First thing! Make sure that you can easily move your refrigerator to its final location by measuring doorways (both width and height), thresholds, ceilings, stairways, etc. The following chart details the exact height and depth of this Samsung French Door Refrigerator.

Model	Depth "A"	Width "B"	Height "C"	Overall Height "D"	Depth "E"
RFG296**					
RFG297**	33	35	68	69	35
RFG298**	1/8"	6/8"	1/2"	6/8"	5/8"
RFG29P*	(842mm)	(908mm)	(1740mm)	(1774mm)	(904mm)
RFG29T*					

- Allow clearance to the right, left, back and top when installing.

This will help reduce power consumption and keep your energy bills lower.

- Do not install the refrigerator where the temperature will go below 50°F (10°C).
- Do not locate the refrigerator where it may become wet.

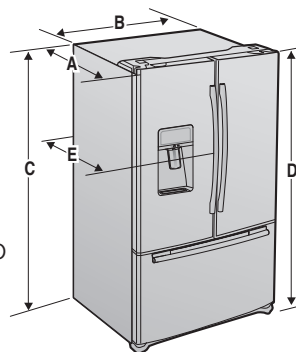

When moving your refrigerator

CAUTION To prevent floor damage, be sure the front adjusting legs are in the up position (above the floor). Refer to 'Adjusting the doors' in the manual (on page 9).

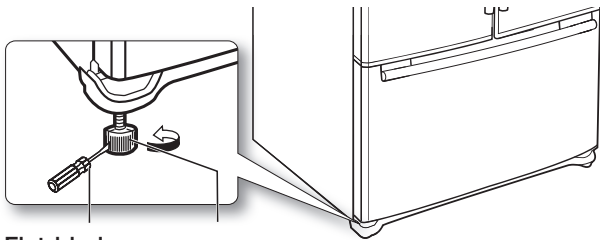

Flat-blade screw driver(-) Control Lever

FLOORING

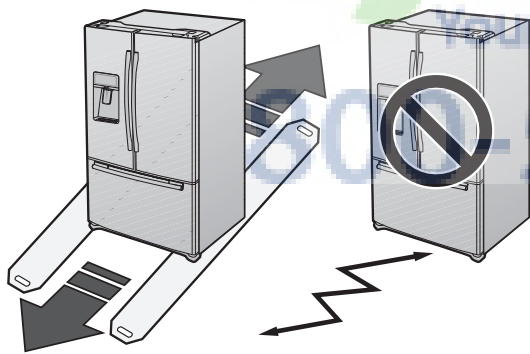

For proper installation, you must place this refrigerator on a level, hard surface that is the same height as the rest of the floor. This surface should be strong enough to support a fully loaded refrigerator, or approximately 359lbs (165kg).

To protect the finish of the flooring, cut a large section of the cardboard carton and place it under the refrigerator where you are working. When moving the refrigerator, you need to pull and push it straight forwards or back. Do not wiggle it from side to side.







ACCESSORIES AND REQUIRED TOOLS

The following accessories are included with your refrigerator:

	
Hex wrench	Fastener

Required Tools (Not provided)

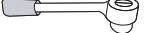
You need the following tools to complete the installation of your refrigerator:

		
Phillips screwdriver(+)	Flat-blade screw driver(-)	Socket wrench (10mm)
		
Pliers	Allen wrench (3/16") (5mm)	

REMOVING THE REFRIGERATOR DOORS

For some installations you need to remove the fridge and freezer drawers so you can move the refrigerator to its final location. Do not remove the doors/drawer if you don't need to. If you do not need to remove the refrigerator doors, go to Adjusting the Level on page 8. If you need to remove the doors, continue below. Before removing the door/drawer, make sure you read the following items:

WARNING Disconnect power to the refrigerator before removing the door or drawer.

-  Be careful not to drop, damage or scratch the door/drawer while removing them.
- Be careful not to get injured while removing the door/drawer.
- Reattach the door/drawer properly to avoid:
 - Moisture from air leakage.
 - Uneven door alignment.
 - Wasting energy due to improper door seal.

Disassemble the refrigerator doors

WARNING Be careful not to drop and scratch the doors while removing the doors.

Disassemble the refrigerator doors

1. With the door opened, remove the cap top table (**1**) with a flat-blade screwdriver(-). and close the door. Remove 2 screws holding down the cover hinge (**2**) and turn it with several wires connected.

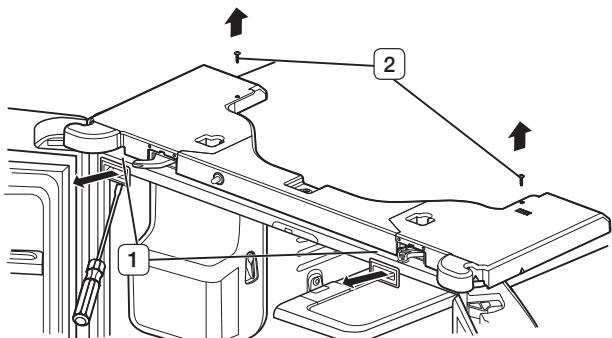

2. Disconnect one connector (3) on the right side door and one connector (4) on left side door. To remove the water coupler from the hinge, twist and pull it from the hinge. Remove the water line (5) while pressing the marked part (6) of the water line coupler.

CAUTION If a red clip is on the coupler, it must be removed before removing the tube.

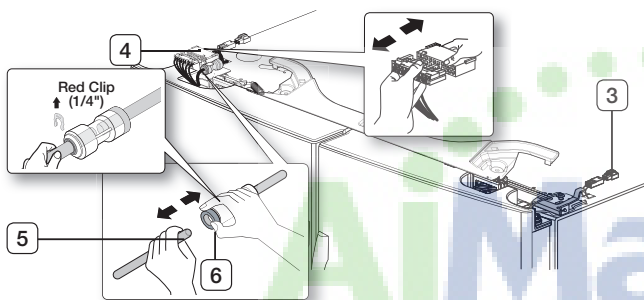

3. Pull and remove the hinge lever (7). Remove the ground screw (8) attached to the upper left and right door hinges with a philips screwdriver (+). Remove the upper left and right door hinges (9).

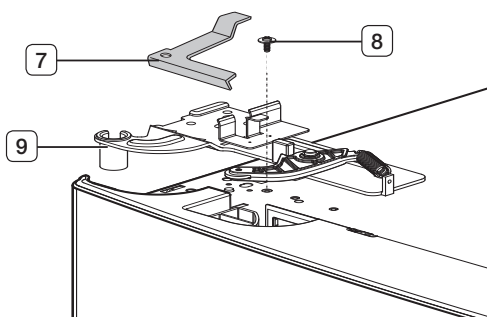

4. Lift the door straight up to remove.

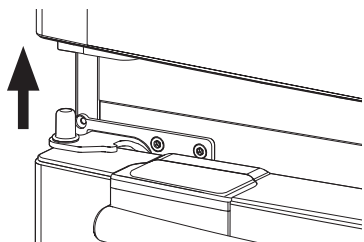

5. Remove the screw (10) attached to the lower left and right door hinges with a philips screwdriver (+). Remove the 2 hex head bolts (11) attached to the lower left and right door hinges with an allen wrench (3/16"). Remove the lower left and right door hinges (12).

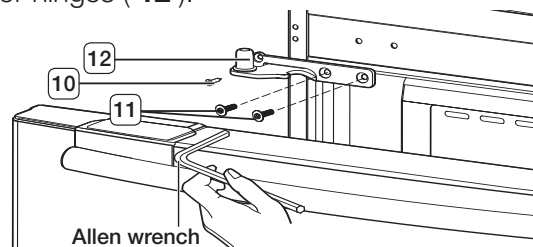

REATTACHING THE REFRIGERATOR DOORS

To reattach the fridge doors after you have moved the fridge to its final location, assemble parts in reverse order.

DISASSEMBLE THE FREEZER DRAWER

1. Take out the upper drawer by lifting it up.

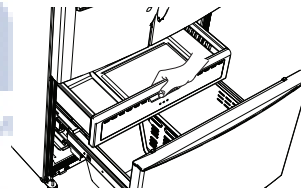

2. Remove the tilting pocket (1) by pulling both support guards (2) upward at the same time.

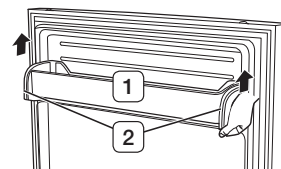

3. Take out the lower basket (3) by lifting the basket up from the rail system.

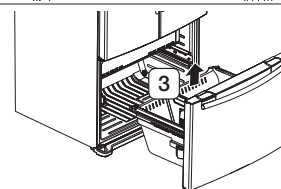

4. Remove 4 hex head bolts from both sides with a socket wrench (10mm).

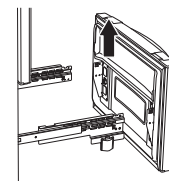

5. Lift up the freezer door from the rails.

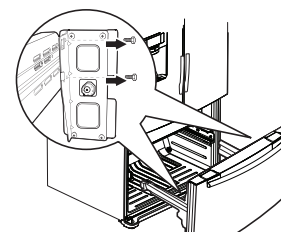

ASSEMBLE THE FREEZER DRAWER

To reattach the drawer after you have moved the fridge to its final location, assemble parts in reverse order.

ADJUSTING THE LEVEL

Make sure the refrigerator is level so that you can make final adjustments. Use a level to test if the refrigerator is level both side to side and back to front. If the refrigerator is not level, it will not be possible to get the doors perfectly even, which may cause moisture condensation and increased energy bills. Below is an example of how to level the refrigerator if the left side of the refrigerator is lower than the right side.

How to adjust the level

1. Open the freezer drawer and remove the lower basket. (See to page 7)
2. Remove the two screws (1) attached to the cover leg front (2) with a Philips screwdriver (+).
3. Remove the cover leg front (2) by lifting the bottom part of the cover leg front up and pulling it out.
4. Insert a flat-blade screwdriver (-) into a notch on the left control lever, and turn it count clockwise to level the refrigerator. (You turn the lever clockwise to lower the refrigerator and counterclockwise to raise it.)

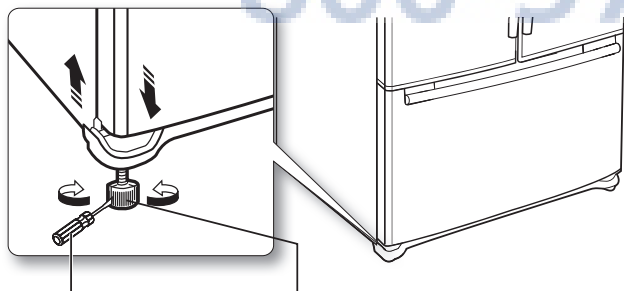
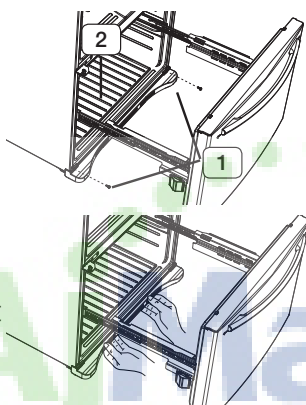

flat-blade screwdriver(-) Control Lever



Both control levers must be touching the floor to avoid possible personal injury or property damage because of tipping.

- If the right side is lower, perform the same procedure, but with the right control lever.
- It is difficult to remove the cover leg front from the refrigerator, so we do not recommend making small adjustments with the control lever. Instead, refer to the next page for the best way to make minor adjustments to the doors.

MAKING MINOR ADJUSTMENTS BETWEEN DOORS

Remember, a leveled refrigerator is necessary for getting the doors perfectly even. If you need help, review the previous section on leveling the refrigerator.

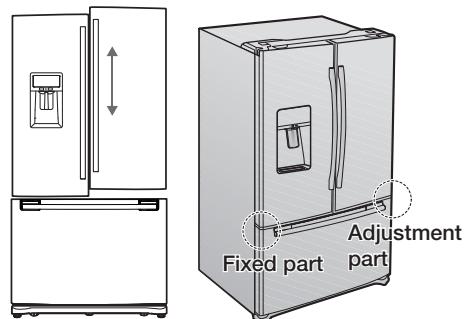

- The left door is fixed. To make minor adjustments between doors, adjust only the right door.

1. Pull out the freezer drawer (1), then you can see the lower hinge (2).
 2. Insert the supplied allen wrench (3/16") (3) into the shaft (4) of the lower hinge.
 3. Please adjust the height by turning the hex wrench (3) clockwise (DOWN) or counter-clockwise (UP).
- When you turn the hex wrench counter-clockwise, the door will move up.

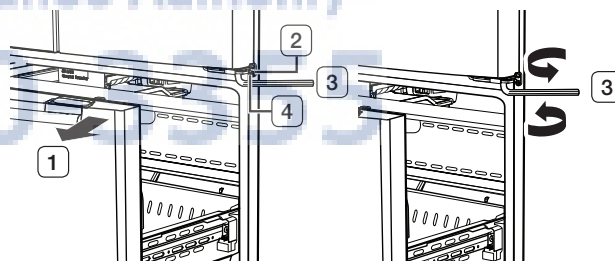

1. After adjusting the doors, insert the supplied fastener (6) using a pliers (5) in the gap between the hinge-grommet (7) and the lower hinge (8). The number of fasteners you'll need to insert depends on the gap.

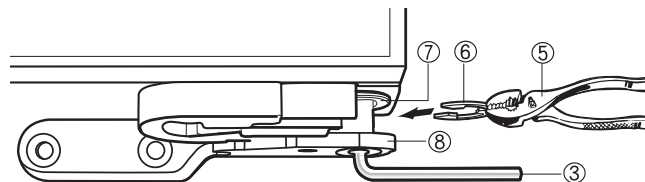

- 2 fastener are enclosed with the refrigerator. The thickness of each fastener is 0.04".

ADJUSTING THE FREEZER DRAWER LEVEL

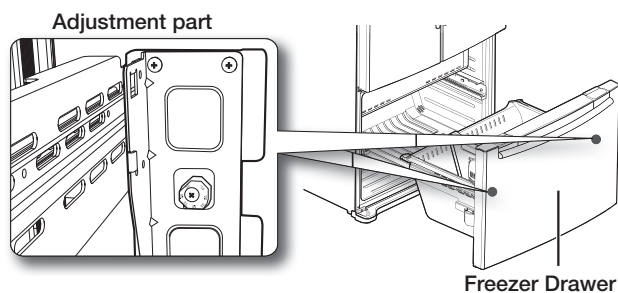

1. Locate the height-adjuster (**1**) in the freezer drawer. Unscrew the 8 Phillips screws (**2**) slightly to loosen the door.

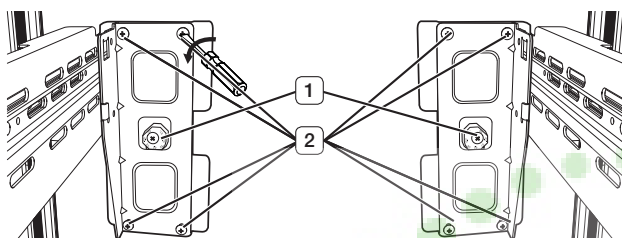

2. Loosen the controller screw (**3**) with a Phillips screwdriver (+).

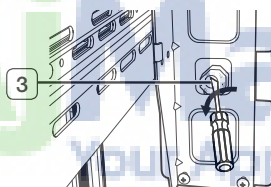

3. Find the best level to align the door slope.

- After adjustment, tighten the controller screw and then the philips screws.

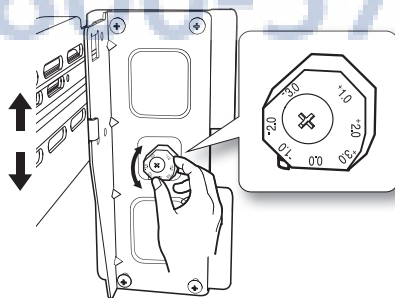

Example) The slope is about 0.08inch (2mm) as shown below.
- Rotate the height adjuster to -2.0 to reduce the door slope.

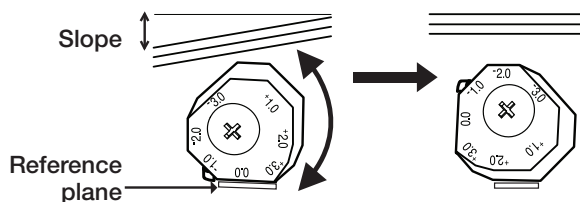

INSTALLING THE WATER DISPENSER LINE

A water dispenser with a filter is one of the helpful features on your new refrigerator. To help promote better health, the water filter removes unwanted particles from your water. However, it does not sterilize or destroy microorganisms. You may need to purchase a water purifying system to do that. In order for the ice maker to operate properly, a water pressure of 20~125 psi is required. Under normal conditions, a 170 cc (5.75 oz.) cup can be filled in about 10 seconds.

If the refrigerator is installed in an area with low water pressure (below 20psi), you can install a booster pump to compensate for the low pressure.

After you have connected the water line, make sure the water storage tank inside the refrigerator is properly filled. To do this, press the water dispenser lever until the water runs from the water outlet.

Water line installation kits are available at extra cost from your dealer.

We recommend using a water line installation kit that contains copper tubing and ¼" compression nut.

Connecting to the water supply line

1. First, shut off the main water supply.



2. Locate the nearest cold water drinking line and install the pipe clamp and shut off valve.

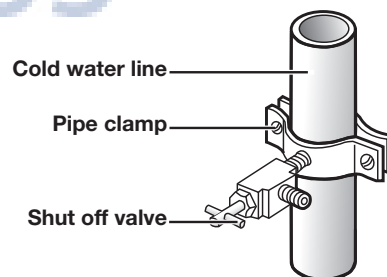

3. Connect the water line installation kit to the shut off valve.

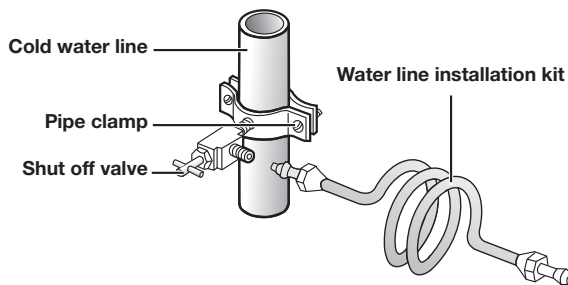

Connecting the water supply line to the refrigerator.

There are several items that you need to purchase to complete this connection.

You may find these items sold as a kit at your local hardware store.

Use Copper Tubing	Use Plastic Tubing
<ul style="list-style-type: none"> • ¼" copper tubing • ¼" compression nut (1pc) • Ferrule (2pc) 	<ul style="list-style-type: none"> • ¼" plastic tubing → Molded end(Bulb) • ¼" compression nut (1pc)

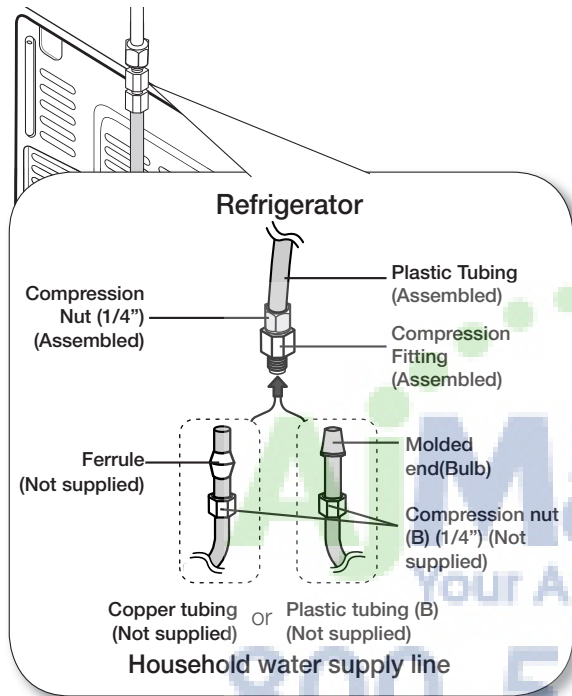

1. Connect the household water line to the assembled compression fitting.
 - If you are using copper tubing, slip the compression nut (**B**) (not supplied) and ferrule (not supplied) on the copper tubing (not supplied) as shown.
 - If you are using plastic tubing (**B**), insert the molded end (Bulb) of the plastic tubing (**B**) into the compression fitting.

CAUTION Do not use without the molded end (Bulb) of the plastic tubing (**B**).

2. Tighten the compression nut (**B**) onto the compression fitting.
Do not over-tighten the compression nut (**B**).
3. Turn water on and check for any leakage. If you find water drops or leakage in the connection areas, turn off the main water supply. Check the connections and, if necessary, tighten.

4. Flush 1 gallon of water through the filter before drinking or using the water from the refrigerator. (Flush approximately 6 minutes.) To flush, press a large glass or cup against the water dispenser lever. Fill the glass, empty it into the kitchen sink after it is filled, and then repeat.
5. After you turn on the refrigerator, let the ice maker make ice for 1 to 2 days. Over that period of time, throw out the first 1 or 2 buckets of ice the freezer makes to ensure all impurities have been removed from the water line.

 Only connect the water line to a drinkable water source.

If you have to repair or disassemble the water line, cut off 1/4" of the plastic tubing to make sure you get a snug, leak-free connection.

COMPLETING THE SET UP

Now that you have your new refrigerator installed in place, you are ready to set up and enjoy the features and functions of the appliance. By completing the following steps, your refrigerator should be fully operational.

1. Make sure your refrigerator is in an appropriate location with reasonable clearance between it and the wall. Refer to installation instructions in this manual.
2. Once the refrigerator is plugged in, make sure the interior light comes on when you open the doors.
3. Set the Temperature control to the coldest temperature and wait for an hour. The freezer will get slightly chilled and the motor will run smoothly. Reset the refrigerator and freezer to the temperatures you want.
4. After you plug the refrigerator in, it will take a few hours to reach the appropriate temperature. You can store food and drinks in the refrigerator after the temperature is sufficiently cool.

Operating your French Door Refrigerator



USING THE CONTROL PANEL

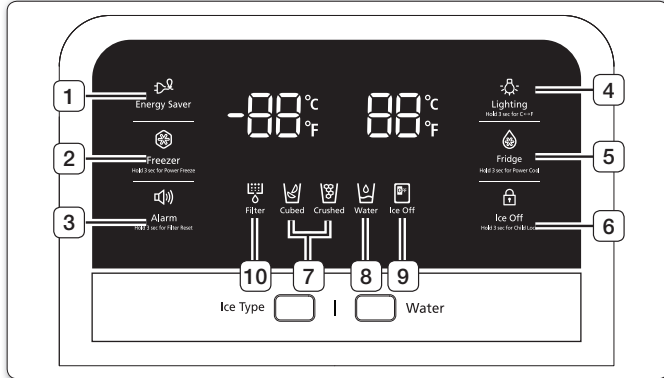

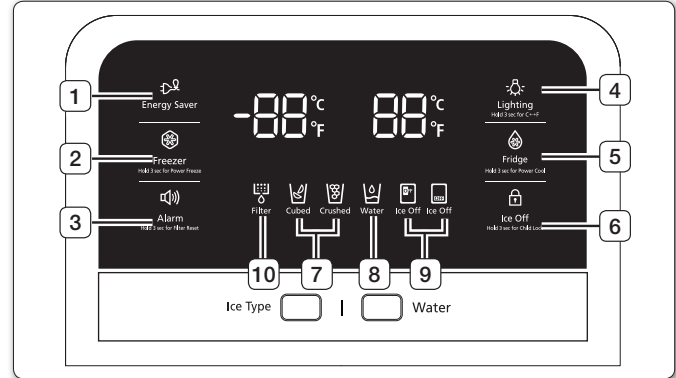

RFG297**, RFG29P**



RFG296**, RFG298**, RFG29T**



<p>(1) Energy Saver</p> 	<p>Touching this button turns Energy Saver mode on and off. When you turn Energy Saver on, the Energy Saver icon lights. Turn Energy Saver off and the icon goes off. The Energy Saver function automatically turns on when power is supplied to the refrigerator. If condensation or water drops appear on the doors, turn the Energy Saver mode off.</p>
<p>(2) Freezer (Hold 3 sec for Power Freeze)</p> 	<p>Touch this button to set the freezer to your desired temperature. You can set the temperature between -8°F and 8°F (between -22°C and -14°C). Touch and hold this button for 3 seconds to decrease the time needed to freeze products in the Freezer. It can be helpful if you need to quickly freeze easily spoiled items or if the temperature in the freezer has warmed dramatically (For example, if the door was left open).</p>
<p>(3) Alarm / hold 3 sec for Filter Reset</p> 	<p>This button serves two purposes:</p> <ol style="list-style-type: none"> 1) To turn the door open alarm on and off. If the door alarm is set to On, an alarm beeps if any refrigerator door is left open for more than three minutes. The beeping stops when you close the door. The door alarm function is pre-set to On in the factory. You can turn it off by touching and then releasing this button. You can turn it back on in the same fashion. The icon lights up when the function is on. 2) To reset the water filter life indicator. After you replace the water filter, touch and hold this button for 3 seconds to reset the water filter life indicator.

<p>(4) Lighting/ Hold 3 sec for C ↔ F</p> 	<p>Touching this button turns on the Dispenser LED lamp (under the display) in continuous mode so that it stays on continuously. The button also lights up. If you want the Dispenser lamp to come on only when someone uses the dispenser, touch this button to turn the continuous mode off. Touch and hold this button for 3 seconds to switch the temperature units between °C and °F.</p>
<p>(5) Fridge (Hold 3sec for Power Cool)</p> 	<p>Touch this button to set the fridge to your desired temperature. You can set the temperature between 34°F and 46°F (between 7°C and 1°C). Touch and hold this button for 3 seconds to decrease the time needed to cool products in the Refrigerator. It can be helpful if you need to quickly cool easily spoiled items or if the temperature in the fridge has warmed dramatically (For example, if the door was left open).</p>
<p>(6) Ice Off (Hold 3 sec for child lock)</p> 	<p>If you don't want to make more ice, touch this button. Also, pressing this button for 3 seconds turns on Child Lock which locks the display panel and dispenser buttons so the buttons can not be used. The Child Lock icon lights up to indicate you've activated the Child Lock function. Press 3 seconds to unlock.</p>
<p>(7) Ice Type</p>  <p>(Cubed) (Crushed)</p>	<p>Touch this button to select your desired ice type. Cubed and crushed ice modes alternate when you press the button. This mode can not be used with the Water mode simultaneously.</p>
<p>(8) Water</p>  <p>Water</p>	<p>Touch this button to dispense water. This mode can not be used with the Ice Type mode simultaneously. Water mode will be off if you touch the Ice Type button.</p>

Cooling Off Mode



Cooling Off mode (also called Shop mode), is designed for use by retailers when they are displaying refrigerators on the shop floor. In Cooling Off mode, the refrigerator's fan motor and lights work normally, but the compressors do not run, and the refrigerator and freezer do not get cold.

To start Cooling Off mode, touch and hold the Energy Saver button and the Power Freeze button for 5 seconds during normal operation. The refrigerator chime sounds and the temperature display flashes OF OF.

To cancel Cooling Off mode, touch and hold the Energy Saver and the Power Freeze buttons again for 5 seconds.

(9) Ice Off



If you don't want to make more ice, touch the Ice Off button.

The icon will light up and the Ice-Maker stops making ice.

We recommend you stop ice making if the following occur:

- There is enough ice in the ice bucket.
- You want to save water and energy.
- Water is not being supplied to the refrigerator.

If the ice maker function is ON, and the water Line is not connected, there will be a water valve noise from the back of the unit, press the Ice Off (Hold 3sec for child lock) button for less than 3 seconds until the Ice Off Indicator () illuminates.

If you do not touch any button, the freezer and fridge temperature indicator turn off in a few seconds. If you touch any button, the display lights up again.

(10) Filter



Water filter usage

This icon will light up when you need to change the filter. After you use about 300 gallons of water, the filter indicator lights up. (about 6 months). After you install the new water filter, reset the filter indicator by touching the Alarm/hold 3 sec for Filter Reset button.

• If water is not dispensing or dispensing slowly, you need to replace the water filter because the water filter is clogged.

- Some areas have large amounts of lime in their water, which causes the water filter to clog more quickly.

CHANGING THE WATER FILTER



To reduce risk of water damage to your property DO NOT use generic brands of water filters in your SAMSUNG Refrigerator.

USE ONLY SAMSUNG BRAND WATER FILTER. SAMSUNG will not be legally responsible for any damage, including, but not limited to property damage caused by water leakage from use of a generic water filter. SAMSUNG Refrigerators are designed to work ONLY WITH SAMSUNG Water Filter.

The Filter light turns red to let you know when it is time to change your water filter cartridge. To give you time to get a new filter, the red light comes on just before the capacity of the current filter runs out. Changing the filter on time provides you with the freshest, cleanest water from your refrigerator.

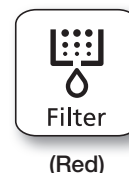

1. Shut off the water supply. Then, turn the water filter (1) about 1/4 turn, counter-clockwise.
2. Pull the water filter (1) from the case filter (2).

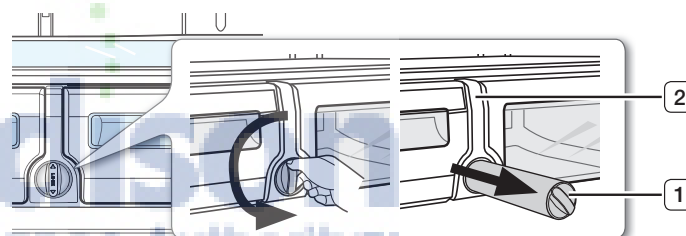

- To change the water filter more easily, shut off the water supply valve.
- Sometimes, it is hard to disassemble the water filter because impurities in the water cause it to stick. If you are having difficulties, grip the water filter firmly and pull it hard.
 - When you pull the water filter, a little water can leak from the opening. This is normal. To minimize the water leaks, keep the filter cartridge horizontal when you pull it.
 - To prevent overflow, empty the water filter tray (3) and dry around the filter case (2).
3. Insert the new filter into the filter case (4).
 4. Push the filter, and then turn it clockwise until it locks.

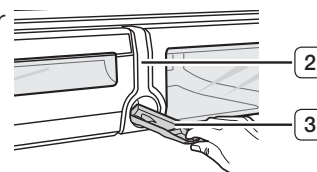

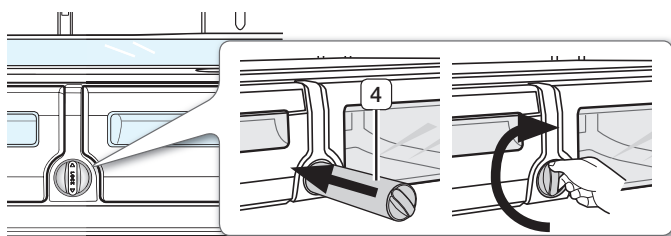

- If you have trouble inserting the water filter because of high water pressure, shut off the water supply valve.

- The locked symbol should be lined up with the indicator line.



5. Touch the "Alarm/hold 3 sec for Filter Reset" button

() (Filter Reset) for about 3 seconds to reset the water filter. The color of indicator () changes from red to blue, green, or yellow.

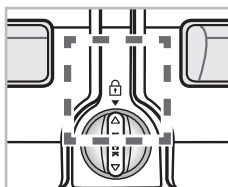



6. If you turned off the water supply, turn it back on.

 For a replacement water filter, you can visit your local home Improvement center or contact the Samsung Parts distributor. Be sure the replacement water filter has the SAMSUNG logo on the box and on the water filter.
Link : <http://www.samsungparts.com>

Removing any residual matter inside the water supply line after installing the water filter.

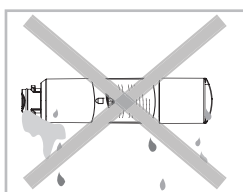
1. Turn ON the main water supply and supply water from water supply line.
2. Run water through the dispenser until the water runs clear (approx. 6 to 7 minutes). This will clean the water supply system and remove air from the lines.
3. Additional flushing may be required in some households.
4. Open the Refrigerator door and make sure there are no water leaks coming from the water filter.



 Be sure to flush the dispenser thoroughly, otherwise water may drip from the dispenser. This means that there is still air in the line.

Reverse Osmosis Water Supply IMPORTANT:

The pressure of the water supply coming out of a reverse osmosis system going to the water inlet valve of the refrigerator needs to be between 35 and 120 psi (241 and 827 kPa).

If a reverse osmosis water filtration system is connected to your cold water supply, the water pressure to the reverse osmosis system needs to be a

minimum of 40 to 60 psi (276 to 414 kPa.)

If the water pressure to the reverse osmosis system is less than 40 to 60 psi (276 to 414 kPa):

- Check to see whether the sediment filter in the reverse osmosis system is blocked. Replace the filter if necessary.
 - Allow the storage tank on the reverse osmosis system to refill after heavy usage.
 - If your refrigerator has a water filter, it may further reduce the water pressure when used in conjunction with a reverse osmosis system. Remove the water filter.
- If you have questions about your water pressure, call a licensed, qualified plumber.

CONTROLLING THE TEMPERATURE

Basic temperature of Freezer and Refrigerator Compartments

The basic temperature and recommended temperatures of the Freezer and Refrigerator Compartments are -2°F and 38°F (or -19°C and 3°C) respectively. If the temperature of the Freezer and Refrigerator Compartments are too high or low, adjust the temperature manually.

Controlling the Freezer temperature



Recommend Temp (Freezer) : -2°F (or -19°C)

The Freezer temperature can be set between -8°F and 8°F (or between -22°C and -14°C) to suit your particular needs. Press the Freezer button repeatedly until the desired temperature is shown in the temperature display. The temperature will change by 2°F (or 1°C) with each press. See below.
Fahrenheit : -2°F → -4°F → -6°F → -8°F → 8°F → 6°F → 4°F → 2°F → 0°F → -2°F.
Centigrade : -19°C → -20°C → -21°C → -22°C → -14°C → -15°C → -16°C → -17°C → -18°C → -19°C.
Keep in mind that foods like ice cream may melt at 4°F (or 0°C). The temperature display will move sequentially from -8°F to 8°F (or from -22°C to -14°C).

Controlling the fridge temperature

The fridge temperature can be set between between 34°F and 46°F (or between 7°C and 1°C) to suit your particular needs. Press the Fridge button repeatedly until the desired temperature is shown in the temperature display. The temperature will change by 2°F (or 1°C) with each press. See below.

Fahrenheit : 38°F → 36°F → 34°F → 46°F → 44°F → 42°F → 40°F → 38°F.

Centigrade : 3°C → 2°C → 1°C → 7°C → 6°C → 5°C → 4°C → 3°C.

The temperature control process for the Fridge works just like the Freezer process. Press the Fridge button to set your desired temperature. After a few seconds, the Fridge will begin adjusting towards the newly set temperature. This will be reflected in the digital display.

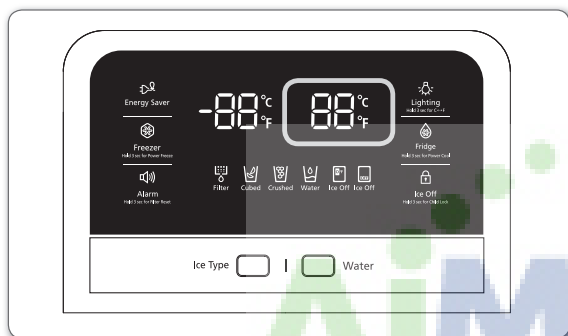

Recommend Temp (Fridge) : 38°F (or 3°C)

- ✍ - The temperature of the Freezer, Fridge or Pantry Room may rise when you open the doors too frequently, or if a large amount of warm or hot food is placed inside.
- This may cause the digital display to blink. Once the freezer and Fridge temperature return to their normal set temperatures, the blinking will stop.
- If the blinking continues, you may need to “reset” the refrigerator. Try unplugging the appliance, wait for around 10 minutes and then plug the power cord back in.
- If there is a communication error between the Display and Main Controller, the Pantry Display light may blink. If the blinking continues for a long period of time, please contact a Samsung Electronics Service Center.

USING THE COLD WATER DISPENSER

Push the appropriate ice type button to select what you want dispensed.

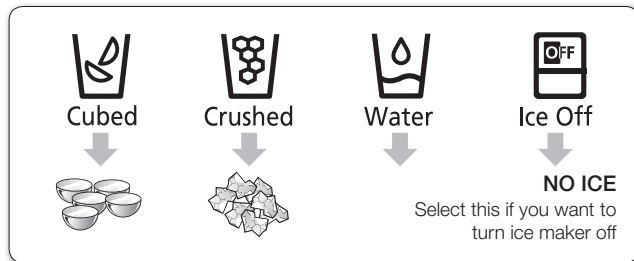

Using the ice Dispenser

Place a glass underneath the ice dispenser and push gently against the dispenser lever with your glass. Make sure the glass is in line with the dispenser to prevent the ice from bouncing out.

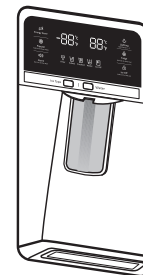

CAUTION Please wait 2 seconds before removing the glass under the dispenser to prevent spills.

If the Refrigerator door opens, the Dispenser does not work.

CAUTION When Cubed Ice is selected after using the Crushed Ice mode, a small amount of residual crushed ice might be produced.

CAUTION Do not pull the lever out. You could damage or break the lever's spring.

- To clean the ice bin/ bucket, wash with a mild detergent, rinse well, and dry thoroughly it. Do not use harsh or abrasive cleaners or solvents.
- When you select Cubed Ice after using the Crushed Ice mode, a small amount of residual crushed ice might be produced.
- If ice doesn't come out, pull out the ice bucket and press the test button located on the right side of ice maker.
- Do not press the test button continuously when the tray is filled with ice or water. Water may overflow or ice may jam the bucket.
- Normal Use
To fill the ice bucket to maximum capacity after installation, follow these steps:
 1. Allow your refrigerator to operate and cool down for 24 hours (or 1 full day).
 - Waiting 24 hours will allow your ice maker to cool properly.

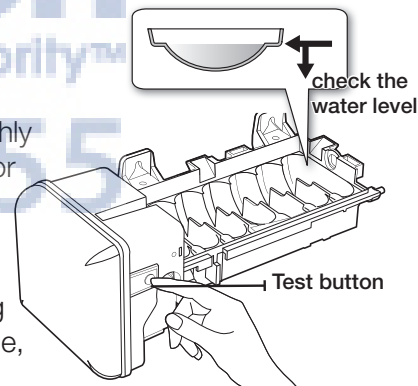

2. Dispense 4 to 6 ice cubes into the glass.
 3. After 8, and then 16 hours, dispense a full glass of ice.
- When you press the Test button, you will hear the refrigerator chime (ding-dong). When the chime sounds, release the Test button.
 - The chime sounds automatically again to let you know the ice maker is working well.



If a power failure occurs, ice cubes may melt then freeze together when the power comes back on, causing the dispenser to be out of order.

To prevent this problem, after a power failure, pull out the ice bucket and discard the residual ice or water.



After you dump the ice from the ice bucket, you should press the dispenser lever once with the 'ICE CUBED' or 'CRUSHED' function ON. The ice maker will make new ice faster after you return the ice bucket to the freezer.

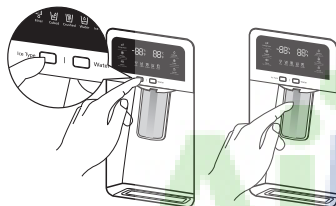

- ☞ If you use all the ice at once, you must repeat Steps 2 and 3 on the previous page.

However, only wait 8 hours before dispensing the first 4 to 6 ice cubes. This will replenish the ice cubes and ensure maximum ice production.

Using the ice off Function

When you select the Ice Off mode, remove all ice cubes from the bucket. If you are not using the ice dispenser, the ice cubes may clump together. Pull the lock lever forward to remove the bucket. Throw away the ice cubes or clumped ice. Push the bucket back until you hear a click.

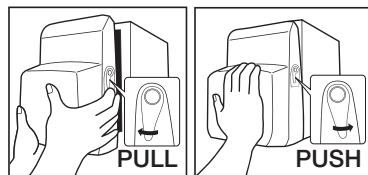

Use only the ice maker provided with the refrigerator. The water supply to this refrigerator must only be installed/connected by a suitably qualified person. Connect to a potable water supply only.

To operate the ice maker properly, water pressure of 138 ~ 862Kpa is required.

If you have a long vacation or business trip and won't use the water or ice dispensers for a long time:

- Close the water valve. Otherwise, water leakage may occur.
- Remove all food.
- Unplug the refrigerator.
- Wipe excess moisture from inside and leave the doors open. Otherwise, odor and mold may develop. Do not put your fingers, hands or any other unsuitable objects in the chute or ice-maker bucket.
- It may result in personal injury or material damage. Never put your finger or any other objects in the dispenser opening.
- It may cause injury.



When you insert the Ice maker tray, be sure that the tray is well centered at the entrance. Otherwise, the tray may be stuck.

Water clouding phenomenon

- ☞ All water provided to the refrigerator flows through the core filter which is an alkaline water filter. In the filtering process, the pressure of the water that has flowed out of the filter is increased, and the water becomes saturated with oxygen and nitrogen. When this water flows out into the air, the pressure plummets and the oxygen and nitrogen get supersaturated, which results in gas bubbles. The water may temporarily look misty or cloudy due to these oxygen bubbles. After a few seconds, the water will look clear.

- ☞ Please wait 1 second before removing the cup after dispensing water to prevent spills.

Do not pull out the lever dispenser after dispensing ice or water. It comes back automatically. Ice is made in cubes. When you select "Crushed", the ice maker grinds the ice cubes into crushed ice.

PARTS AND FEATURES

Use this page to become more familiar with the parts and features of the refrigerator.

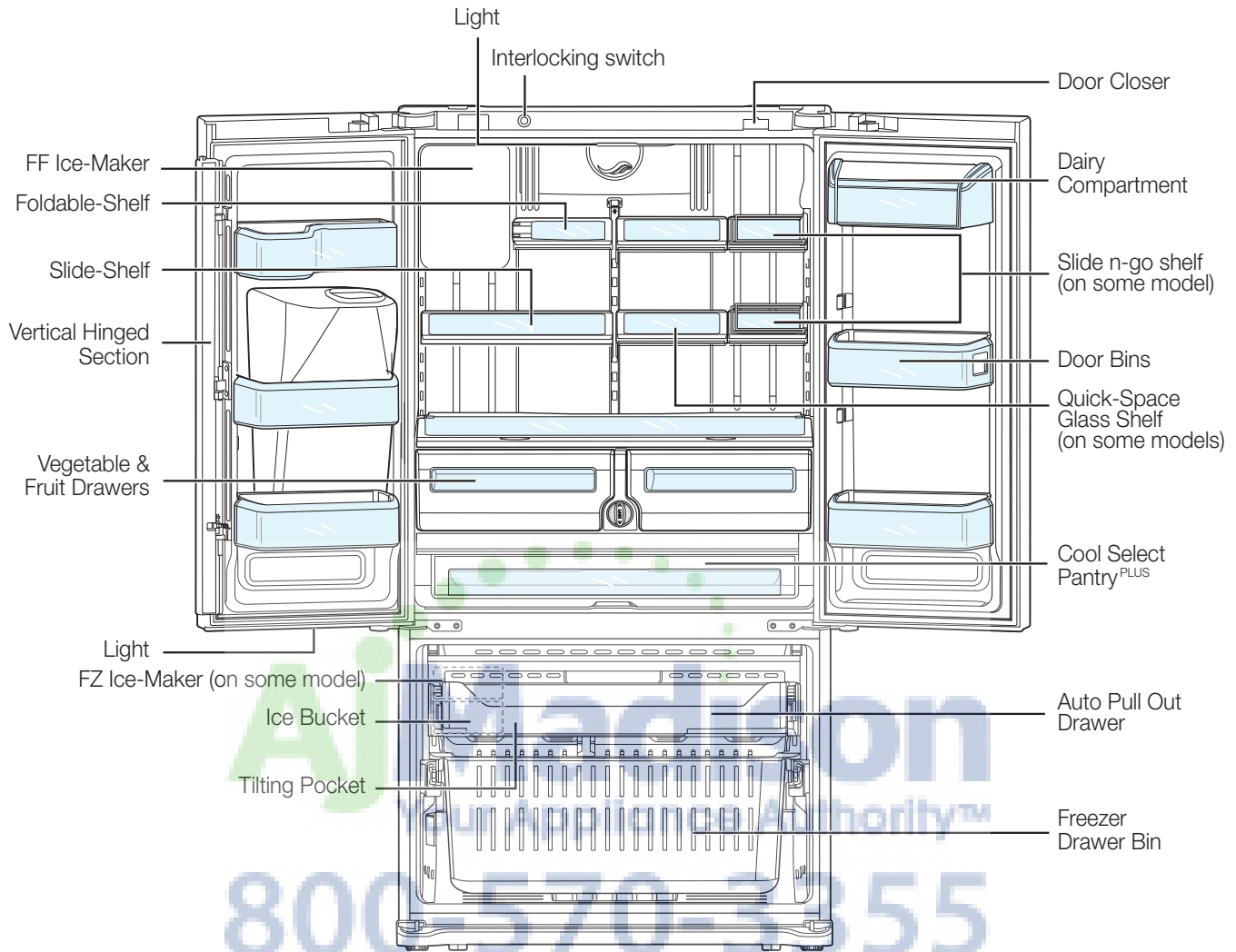

- 

When closing the door, make sure the Vertical Hinged Section is in the correct position to avoid scratching the other door.
 If the Vertical Hinged Section is reversed, put it back to the right position and close the door.
 Moisture may appear at times on the Vertical Hinged Section.
 The door handle may become loose over time. If this happens, tighten the bolts found on the inside of the door.
 If you close one door with a lot of force, the other door may open.
- 

When the door opens, the interlock switch automatically turns off the auger motor in the ice maker for safety reasons.
- 

When the interior or exterior LED lamp has gone out, please contact your service agents.

USING THE COOL SELECT PANTRY PLUS^{PLUS} (ON SOME MODELS)

The Cool Select Pantry^{PLUS} is a full-width drawer with an adjustable temperature control. This pantry can be used for large party trays, deli items, pizzas, beverages or miscellaneous items. There is a temperature sensor which adjusts the amount of cold air allowed into the pantry. The Pantry's control buttons are located on the right side of the pantry.

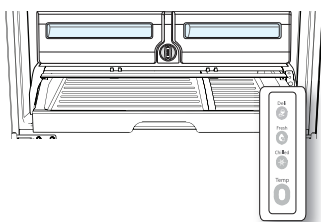

- The Pantry has three modes: The Fresh mode, Chilled mode, and Deli mode. Fresh mode is the default. Press the Temp button repeatedly until the mode you want is lit. Once you select a mode, the temperature will change to match the mode you selected.
- The Pantry temperature may change depending on the number of items inside and where they are located, the ambient temperature, and how often the door is opened.

The Pantry Selection Button

1. When you select "Deli", the temperature of the pantry will be kept around 41°F (or 5°C). This feature helps keep food fresh for a long time.
2. When you select "Fresh", the temperature of the pantry will be kept around 38°F (or 3°C). This feature helps keep food fresh for a longer time.
3. When you select "Chilled", the temperature of the pantry will be kept around 34°F (or 1°C). This feature also helps keep meat or fish fresh for a longer time.

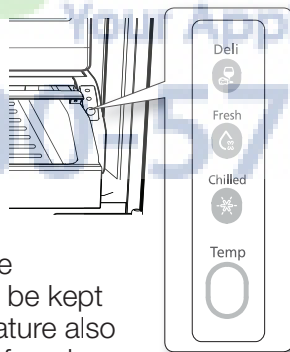

The table below lists the Pantry modes and the kinds of foods that can be stored safely for each mode.

Deli	Fresh	Chilled
• pineapples	• cucumbers	• steaks
• lemons	• apples	• hard cheeses
• avocados	• oranges	• cold cuts
• potatoes	• grapes	• bacon
	• zucchinis	• hot dogs
	• corn	



Fruits and vegetables may be damaged under the "Chilled" setting. Do not store lettuce or other leafy produce in the Pantry.



Do not store glass bottles in the Pantry. If they are frozen, they can break and cause personal injury.

REMOVING THE REFRIGERATOR ACCESSORIES

1. Door Bins & Dairy Compartment

• Door Bins (1)

To remove - Simply lift the bin up and pull straight out.

To relocate - Slide it in above the desired location and push down until it stops.

• Door Bins (2)

To remove - Take the right side of the bin out by lifting it obliquely along the guide and then, take the left side out by pulling it from the door.

To relocate - Slide it into the original location and push down until it sticks.

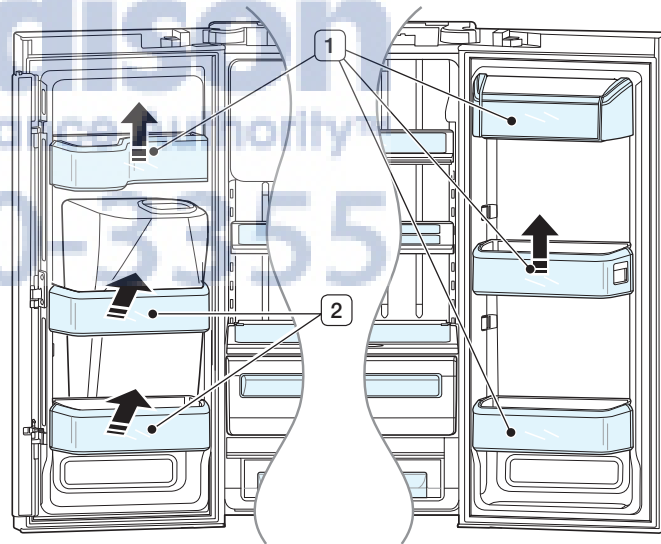

Injury may occur if the door bins are not firmly assembled.

Do not allow children to play with bins. Sharp corners of the bins may cause injury.



Do not adjust a bin full of food. Remove the food first.

Dust removal method - Remove the guard and wash in water.

2. Tempered Glass shelves

To remove - Tilt up the front of the shelf in the direction shown (**1**) and lift it up vertically (**2**). Pull the shelf out.

To relocate - Tilt the front of the shelf up and guide the shelf hooks into the slots at a desired height. Then lower the front of the shelf so that the hooks can drop into the slots.



The Tempered Glass shelves are heavy. Use special care when removing them.

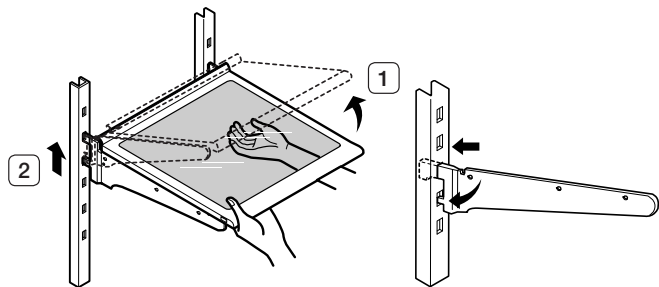

3. Vegetable & Fruit Drawers

To remove - Pull the drawer out to full extension. Tilt up the front of the drawer and pull straight out.

To relocate - Insert the drawer into the frame rails and push back into place.



The drawers need to be removed before the glass shelf above them can be lifted out.

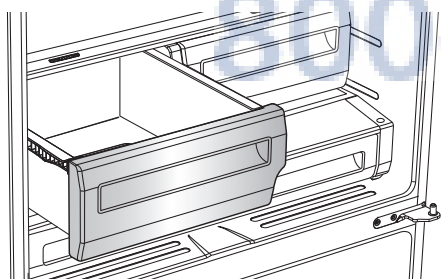

4. Cool Select Pantry^{PLUS}

To remove the pantry-

Pull the pantry out to full extension. Tilt up the front side of the pantry and pull straight out.

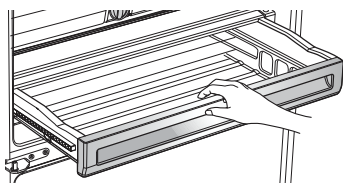

To relocate the pantry -

Push the rails to the back of the refrigerator. Place the drawer onto the rails and slide the pantry back until it is in place.

To remove the divider -

Pull the pantry completely out to full extension and raise the front side of the divider to unhook it from the rear wall of the pantry, then lift the divider out.

To relocate the divider -

Hook the back of the divider over the rear wall of the pantry and push the divider down.

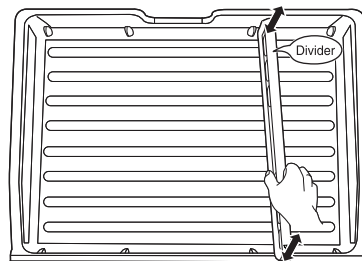

Using the doors

Ensure that the doors close all the way and are securely sealed.

When the refrigerator door is only partially open, it will automatically close. But, the door will stay open when opened more than the auto close range and you must close it manually.

Using the tilting pocket

You can use the Tilting Pocket to store frozen pizza and similar items up to 16" in diameter.

REMOVING THE FREEZER ACCESSORIES

1. Tilting Pocket

To remove - Pull both brackets (**1**) upward until you hear a clicking sound and remove the pocket.

To replace - Hook the ends of the pocket into both brackets (**2**) and push down until it locks into place.

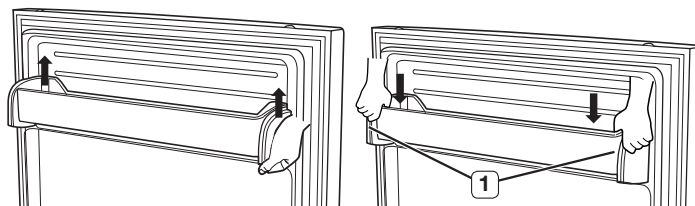

2. ICE BUCKET

To remove - Lift the ice bucket (**1**).

To relocate - Place the ice bucket into the Super extended drawer (**2**).

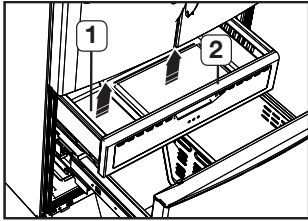

3. Super Extended Drawer

To remove - Pull the drawer out to full extension. Tilt up the rear of the drawer and lift straight out.

To relocate - Place the drawer onto the rails (**4**) by tilting it up. Lower the drawer into place until it is horizontal and slide the Drawer (**3**) in.

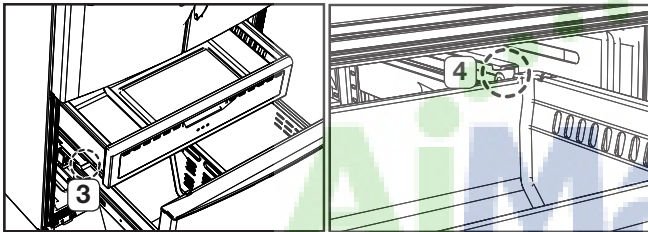

4. Freezer Drawer

To remove the freezer drawer -

Pull the freezer drawer out fully. Tilt up the rear of the bin and lift it out to remove.

To relocate the freezer drawer -

Place the bin into the rail assembly.



Do not allow babies or children go inside the freezer drawer. They could damage the refrigerator and seriously injure themselves. Do not sit on the freezer door. The door may break. Do not allow children to climb into the freezer drawer.



Do not remove the divider.



If trapped inside, children may be injured or suffocate to death.

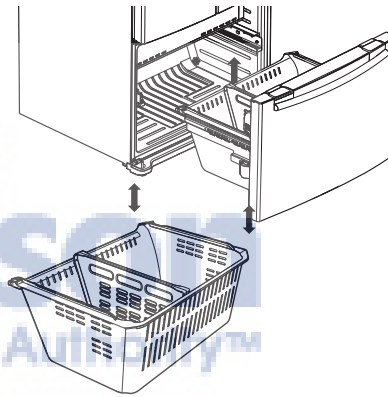

800-570-3355

FOOD STORAGE TIPS

Foods	Refrigerator	Freezer	Storage Tips
DAIRY PRODUCTS			
Butter	2-3 Weeks	6-9 Months	Wrap or cover tightly.
Milk	1-2 Weeks	Not recommended	Check date code. Most milk and similar products are sold in date-coded cartons that indicate a product's peak freshness. Re-seal with cap or wrap tightly. Do not return unused portions to original container.
Cream Cheese, cheese food, and cheese spread	2-4 Weeks	Not recommended	Check date code. Keep all cheese tightly packed in moisture proof wrap
Hard Cheese (unopened)	3-4 Months	6 Months	
Hard Cheese (opened)	2 Months	Not recommended	
Cottage Cheese	10-15 Days	Not recommended	
Cream	7-10 Days	2 Months	Check date code. Most yogurt, creams, and similar products are sold in date-coded cartons that indicate a product's peak freshness. Re-seal or cover tightly. Do not return unused portions to original container.
Sour Cream	2 Weeks	Not recommended	
Cream Dips (opened)	1 Week	Not recommended	
Yogurt	10-14 Days	Not recommended	Check date code. Keep covered.
Frozen Yogurt	na	2 Months	
EGGS			
Eggs (uncooked)	3-4 Weeks	Not recommended	Check date code. Store eggs in coldest part of refrigerator and in their original container.
Eggs (cooked)	1 Week	Not recommended	Store in covered container
Leftover egg dishes	3-4 Days	Not recommended	Store in covered container
FRESH FRUITS			
Apples	1 Month	Not recommended	If storing in refrigerator, do not wash fruit before storing. Store in moisture resistant bags or containers. Wrap cut fruits. Some fruits darken when refrigerated.
Bananas	2-4 Days	Not recommended	
Peaches, Melons, Pears, Avocados	3-5 Days	Not recommended	
Berries and Cherries	2-3 Days	12 Months	
Apricots	3-5 Days	Not recommended	
Grapes	2-5 Days	na	
Pineapple (un-cut)	2-3 Days	Not recommended	
Pineapple (cut)	5-7 Days	6-12 Months	
Citrus	1-2 Weeks	Not recommended	Store uncovered.
Juice	6 Days	Not recommended	Check date code and re-seal in original container. Do not return unused portions to original container.
Frozen Juice	Thawing only	12 Months	Check date code. Do not re-freeze.

Foods	Refrigerator	Freezer	Storage Tips
FISH AND SHELLFISH			
Fish			
Fatty Fish (mackerel, trout, salmon)	1-2 Days	2-3 Months	Keep in original wrapper and store in coldest part of refrigerator. Package in vapor-proof and moisture proof wrap for freezer. Freeze at 0°F (or -18°C). Thaw in refrigerator or check date code. Freeze in original packaging.
Lean Fish (cod, flounder, etc)	1-2 Days	6 Months	
Frozen or Breaded	na	3 Months	
Shellfish			
Shrimp (uncooked)	1-2 Days	12 Months	To freeze, package in vapor-proof and moisture-proof container.
Crab	3-5 Days	10 Months	
Cooked Fish or Shellfish	2-3 Days	3 Months	
MEAT			
Fresh, Uncooked			
Chops	2-4 Days	6-12 Months	Check date code for use. Store in coldest part of refrigerator in original packaging. Package in moisture-proof and vapor-proof container for freezing. Recommended refrigerator temperature 33°F to 36°F (or 1°C to 2°C) and freezer temperature 0°F to 2°F (or -18°C to -16°C)
Ground	1 Day	3-4 Months	
Roast	2-4 Days	6-12 Months	
Bacon	1-2 Weeks	1-2 Months	
Sausage	1-2 Days	1-2 Months	
Steak	2-4 Days	6-9 Months	
Poultry	1 Day	12 Months	
Lunch meat	3-5 Days	1 Month	
Cooked			
Meat	2-3 Days	2-3 Months	Check date code for use. Store in coldest part of refrigerator in original packaging. Package in moisture-proof and vapor-proof container for freezing.
Poultry	2-3 Days	4-5 Months	
Ham	1-2 weeks	1-2 Months	

Sources:

American Meat Institute Foundation. 1994. Yellow pages: answers to predictable questions consumers ask about meat and poultry. American Meat Institute Food Marketing Institute. 1999. The food keeper. Food Marketing Institute, Washington, D.C. Freeland-Graves, J.H. and G.C. Peckham. 1996. Foundations of food preparation, 6th ed. Prentice-Hall, Inc. Englewood Cliffs, NJ. Hillers, V.N. 1993. Storing foods at home. Washington State University Cooperative Extension, Pullman, WA. Publ. EB 1205. National Restaurant Association. 2001. Be cool-chill out! Refrigerate promptly. National Restaurant Association Education Foundation's International Food Safety Council, Washington, D.C. USDA. 1997. Basics for handling food safely. U.S. Department of Agriculture, Food Safety and Inspection Service, Washington, D.C.

CLEANING THE REFRIGERATOR

Caring for your Samsung French Door Refrigerator prolongs the life of your appliance and helps keep the refrigerator free of odor and germs.

Cleaning the Interior

Clean the inside walls and accessories with a mild detergent and then wipe dry with a soft cloth. You can remove the drawers and shelves for a more thorough cleaning. Just make sure to dry drawers and shelves before putting them back into place.

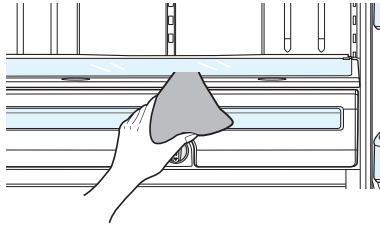



Cleaning the Exterior

Wipe the control panel and digital display with a damp, clean, soft cloth. Do not spray water directly on the surface of the refrigerator.



The doors, handles and cabinet surfaces should be cleaned with a mild detergent and then wiped dry with a soft cloth. To keep your appliance looking its best, polish the exterior once or twice a year.

 **CAUTION** Do not spray water directly on the refrigerator. Use a clean, damp cloth to clean.

 **CAUTION** Do not use benzene, thinner, or Clorox for cleaning. They may damage the surface of the appliance and may cause a fire.

 **CAUTION** You can erase the printed letters on the display if you apply stainless cleaner directly to the area where the letters are printed.



Cleaning the Ice / Water Dispenser

Push down one end of the tray dispenser and remove it. Wipe the Ice / Water Dispenser with a clean and soft cloth.

 **CAUTION** When using the crushed ice selection from the dispenser some residual ice chips may start to collect in the ice chute. To prevent that residual ice from melting and running out of the chute you should clean out the residual ice when you see it start to collect in the ice chute.

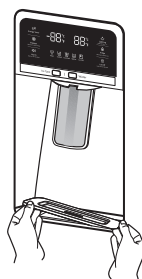

Cleaning the Rubber door seals

If the rubber door seals are dirty, the doors may not close properly, and the refrigerator will not operate efficiently. Keep the door seals free of dust or stains by cleaning the doors with a mild detergent and damp cloth. Wipe dry with a clean, soft cloth.

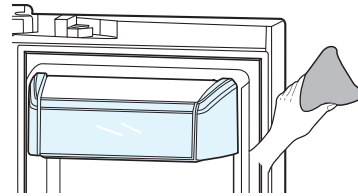

 **CAUTION** Do not clean the refrigerator with benzene, thinner, or car detergent due to risk of fire.

Cleaning the rear side of the refrigerator

To keep cords and exposed parts free of dust and dirt accumulation. Vacuum the rear side of the appliance once or twice a year.

 **CAUTION** Do not remove the back cover (**1**). You could suffer an electric shock.

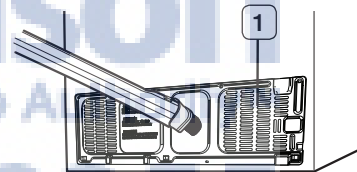

Troubleshooting

PROBLEM	SOLUTION
The refrigerator does not work at all or it does not chill sufficiently.	<ul style="list-style-type: none"> • Check that the power plug is properly connected. • Check if the set temperature on the digital display is warmer than the freezer or fridge inner temperature. If it is, set the refrigerator colder. • Is the refrigerator in direct sunlight or located near a heat source? • Is the back of the refrigerator too close to the wall, preventing proper ventilation?
The food in the fridge is frozen.	<ul style="list-style-type: none"> • Check if the set temperature on the digital display is too low. • Try setting the refrigerator to a warmer temperature. • Is the temperature in the room too low? Set the refrigerator warmer. • Did you store the food which is juicy in the coldest part of the refrigerator? Try moving those items to the other shelves in the fridge instead of keeping them in the colder areas or bins.
You hear unusual noise or sounds.	<ul style="list-style-type: none"> • Check that the refrigerator is level and stable. • Is the back of the refrigerator too close to the wall, preventing proper ventilation? Try moving the back of the refrigerator at least 2 inches from the wall. • Was anything dropped behind or under the refrigerator? • If you hear a “ticking” sound from inside the refrigerator, this is normal. It occurs because various parts contract or expand in response to temperature changes in the refrigerator interior. • If it sounds as if something is hitting something else inside the refrigerator, this is normal. The sound is caused by the compressor operating at high capacity.
The cabinet-door sealing area of the appliance is hot and condensation is occurring.	<ul style="list-style-type: none"> • Some heat is normal as anti-condensators are installed in the vertical hinged section of the refrigerator to prevent condensation. • Is the refrigerator door ajar? Condensation can occur when you leave the door open for a long time.
Ice Maker is not producing ice.	<ul style="list-style-type: none"> • Did you wait for 12 hours after installation of the water supply line before making ice? • Is the water line connected and the shut-off valve opened? • Did you manually stop the ice making function? • Is the freezer temperature too warm? Try setting the freezer temperature lower.
You can hear water bubbling in the refrigerator.	<ul style="list-style-type: none"> • This is normal. The bubbling comes from refrigerant circulating through the refrigerator.
There is a bad smell in the refrigerator.	<ul style="list-style-type: none"> • Check for spoiled food. • Foods with strong odors (for example, fish) should be tightly covered. • Clean out your freezer periodically and throw away any spoiled or suspicious food.
Frost forms on the walls of the freezer.	<ul style="list-style-type: none"> • Is the air vent blocked? Remove any obstructions so air can circulate freely. • Allow sufficient space between the stored foods for efficient air circulation. • Is the freezer drawer closed properly?
Water dispenser is not functioning.	<ul style="list-style-type: none"> • Is the water line connected and the shut-off valve opened? • Has the water supply line tubing been crushed or kinked? • Make sure the tubing is free and clear of any obstruction. • Is the water tank frozen because the fridge temperature is too low? Try selecting a warmer setting on the Digital display.
Auto close system does not work with the freezer door.	<ul style="list-style-type: none"> • Is there an imbalance between the right and left parts of the door? • Open and close the door smoothly 1~2 times. After you do this, the auto close system usually works properly again. • Try opening the door smoothly to avoid unbalancing the right and the left part of the door.

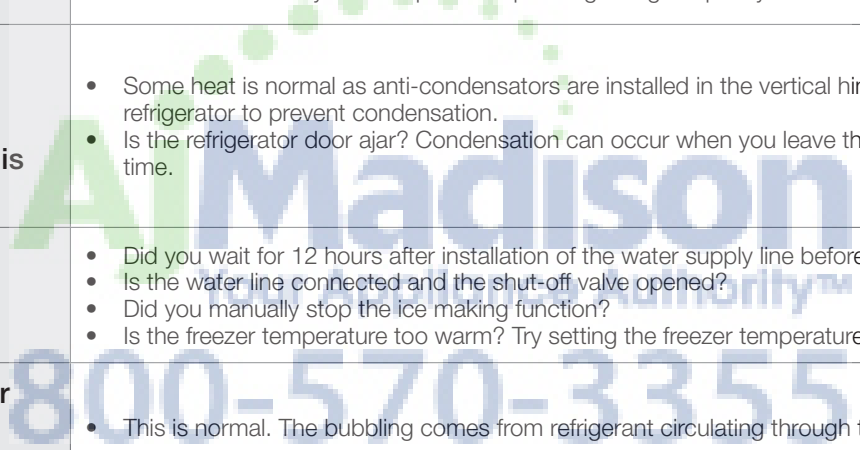

Warranty (USA)

WARRANTY ON SAMSUNG REFRIGERATOR

LIMITED WARRANTY TO ORIGINAL PURCHASER

This Samsung brand product, as supplied and distributed by Samsung Electronics America, Inc. (Samsung) and delivered new, in the original carton to the original consumer purchaser, is warranted by Samsung against manufacturing defects in materials and workmanship for a limited warranty period of:

One (1) year Parts and Labor on Refrigerator

Five (5) years Parts and Labor on sealed Refrigeration system only*

(*Compressor, evaporator, condenser, drier, connecting tubing)

This limited warranty begins on the original date of purchase, and is valid only on products purchased and used in the United States. To receive warranty service, the purchaser must contact Samsung for problem determination and service procedures. Warranty service can only be performed by a Samsung authorized service center. The original dated bill of sale must be presented upon request as proof of purchase to Samsung or Samsung authorized service center.

Samsung will repair or replace any part found to be defective, at our option and at no charge as stipulated herein, with new or reconditioned parts during the limited warranty period specified above. All replaced parts and products become the property of Samsung and must be returned to Samsung. Replacement parts and products assume the remaining original warranty, or ninety (90) days, whichever is longer.

In-home service will be provided during the warranty labor period subject to availability within the contiguous United States. In-home service is not available in all areas. To receive in-home service, the product must be unobstructed and accessible from floor level to service personnel. If during in-home service repair cannot be completed, it may be necessary to remove, repair and return the product. If in-home service is unavailable, Samsung may elect, at our option, to provide for transportation of our choice to and from a Samsung authorized service center. Otherwise, transportation to and from the Samsung authorized service center is the responsibility of the purchaser.

This limited warranty covers manufacturing defects in materials and workmanship encountered in normal, noncommercial use of this product, and shall not apply to the following, including, but not limited to: damage which occurs in shipment; delivery and installation; applications and uses for which this product was not intended; altered product or serial numbers; cosmetic damage or exterior finish; accidents, abuse, neglect, fire, water, lightning or other acts of nature; use of products, equipment, systems, utilities, services, parts, supplies, accessories, applications, installations, repairs, external plumbing and leaks, external wiring, circuit breakers, fuses or connectors not supplied and authorized by Samsung, or which damage this product or result in service problems; incorrect electrical line voltage, fluctuations and surges; customer adjustments and failure to follow operating instructions, cleaning, maintenance and environmental instructions that are covered and prescribed in the instruction book; loss of food due to spoilage; consumable items including filters and light.

THERE ARE NO EXPRESS WARRANTIES OTHER THAN THOSE LISTED AND DESCRIBED ABOVE, AND NO WARRANTIES WHETHER EXPRESS OR IMPLIED, INCLUDING, BUT NOT LIMITED TO, ANY IMPLIED WARRANTIES OF MERCHANTABILITY OR FITNESS FOR A PARTICULAR PURPOSE, SHALL APPLY AFTER THE EXPRESS WARRANTY PERIODS STATED ABOVE, AND NO OTHER EXPRESS WARRANTY OR GUARANTY GIVEN BY ANY PERSON, FIRM OR CORPORATION WITH RESPECT TO THIS PRODUCT SHALL BE BINDING ON SAMSUNG. SAMSUNG SHALL NOT BE LIABLE FOR LOSS OF REVENUE OR PROFITS, FAILURE TO REALIZE SAVINGS OR OTHER BENEFITS, OR ANY OTHER SPECIAL, INCIDENTAL OR CONSEQUENTIAL DAMAGES CAUSED BY THE USE, MISUSE OR INABILITY TO USE THIS PRODUCT, REGARDLESS OF THE LEGAL THEORY ON WHICH THE CLAIM IS BASED, AND EVEN IF SAMSUNG HAS BEEN ADVISED OF THE POSSIBILITY OF SUCH DAMAGES. NOR SHALL RECOVERY OF ANY KIND AGAINST SAMSUNG BE GREATER IN AMOUNT THAN THE PURCHASE PRICE OF THE PRODUCT SOLD BY SAMSUNG AND CAUSING THE ALLEGED DAMAGE. WITHOUT LIMITING THE FOREGOING, PURCHASER ASSUMES ALL RISK AND LIABILITY FOR LOSS, DAMAGE OR INJURY TO PURCHASER AND PURCHASER'S PROPERTY AND TO OTHERS AND THEIR PROPERTY ARISING OUT OF THE USE, MISUSE OR INABILITY TO USE THIS PRODUCT SOLD BY SAMSUNG NOT CAUSED DIRECTLY BY THE NEGLIGENCE OF SAMSUNG. THIS LIMITED WARRANTY SHALL NOT EXTEND TO ANYONE OTHER THAN THE ORIGINAL PURCHASER OF THIS PRODUCT, IS NONTRANSFERABLE AND STATES YOUR EXCLUSIVE REMEDY.

Some states do not allow limitations on how long an implied warranty lasts, or the exclusion or limitation of incidental or consequential damages, so the above limitations or exclusions may not apply to you. This warranty gives you specific legal rights, and you may also have other rights, which vary from state to state.

To obtain warranty service, please contact Samsung at:

SAMSUNG CUSTOMER CARE CENTER

Samsung Electronics America, Inc. 85 Challenger Road Ridgefield Park, NJ 07660
1-800-SAMSUNG (1-800-726-7864) and www.samsung.com

In case the need for servicing arises

Do not hesitate to call any Samsung Authorized Service Center nearby giving them your name, address and telephone number when your product is not functioning properly.

Warranty Information (CANADA)

Limited Warranty for Original Purchaser

This Samsung product is warranted by Samsung Electronics Canada, Inc. (hereafter referred to as SECA) against manufacturing defects in material or workmanship for the following periods:

Labor : 1 year (in-home)

Parts : 1 year

Compressor : 10 years

SECA further warrants that if this product fails to operate properly within the specified warranty period and the failure is due to improper workmanship or defective material, SECA will repair or replace the product at its option.

All warranty repairs or part replacements must be performed by a SECA Authorized Service Center. (To find the nearest SECA Service Center, call 1-800-SAMSUNG (7267864) or visit our web site at www.samsung.com/ca)

Obligation to the Original Owner

The original dated sales receipt must be retained by the customer and is the only acceptable proof of purchase. It must be presented to a SECA Authorized Service Center at the time service is requested before warranty services are rendered. On all carry-in models, transportation to and from the Authorized Service Center is the responsibility of the customer.

Exclusions of the Warranty

This warranty does not cover damage due to accident, fire, flood, and/or other Acts of God, misuse, incorrect line voltage, improper installation, improper or unauthorized repairs, commercial use, or damage that occurs during shipping. Customer adjustments which are explained in this owners manual are not covered under the terms of this warranty. This warranty will automatically be voided for any unit found with a missing or altered serial number. This warranty is valid only on products purchased and used in the Canada.

Samsung Electronics Canada Inc., Customer Service
55 Standish Court Mississauga, Ontario L5R 4B2
Canada

Customer Care Center 1-800-SAMSUNG (726-7864)
Customer Care Center fax. 1-866-436-4617

If you have any questions or comments relating to Samsung products,
please contact the SAMSUNG customer care center.

SAMSUNG ELECTRONICS CANADA, INC.

55 STANDISH COURT MISSISSAUGA, ONTARIO L5R 4B2 CANADA

TEL : 905-542-3535 FAX : 905-542-3835

1-800-SAMSUNG (726-7864)

www.samsung.com/ca



Scan the QR code* or visit www.samsung.com/spsn to view our helpful How-to Videos and Live Shows

* Requires reader to be installed on your smartphone

Scan this with your smartphone

QUESTIONS OR COMMENTS?

COUNTRY	CALL	OR VISIT US ONLINE AT	WRITE
U.S	800-SAMSUNG (800-726-7864)	www.samsung.com	Samsung Electronics America, Inc. 85 Challenger Road Ridgefield Park, NJ 07660
CANADA	800-SAMSUNG (800-726-7864)	www.samsung.com/ca	Samsung Electronics Canada Inc. Customer Service, 55 Standish Court Mississauga, Ontario L5R 4B2 Canada



In an effort to promote recycling this user manual is printed on recycled paper.



RFG296HD
RFG297HD
RFG298HD
RFG29PHD
RFG29THD

Refrigerador

manual del usuario

AjMadison
Your Appliance Authority™
800-570-3355

Español

imagine las posibilidades

Gracias por adquirir este producto Samsung.
Para recibir un servicio más completo o accesorios,
registre su producto o comuníquese con

www.samsung.com/register
1-800-SAMSUNG (726-7864)



Electrodoméstico independiente





Información sobre seguridad

INFORMACIÓN SOBRE SEGURIDAD

Antes de utilizar su nuevo refrigerador de puerta francesa Samsung, lea detenidamente este manual a fin de aprender a usar las funciones que ofrece de manera segura y eficiente.

Este refrigerador no debe ser utilizado por personas (incluidos niños) con capacidades mentales, sensoriales o físicas reducidas o por personas que carezcan de experiencia y conocimientos, a menos que se encuentren bajo la supervisión o hayan recibido instrucciones por parte de un responsable de su seguridad sobre el uso del refrigerador.

Debido a que las siguientes instrucciones corresponden a diversos modelos, es posible que las características de su refrigerador difieran ligeramente de las que se describen en este manual. Si tiene alguna duda, comuníquese al 1-800-Samsung o encuentre ayuda e información en línea en www.samsung.com.

Símbolos y advertencias de seguridad importantes:

 ADVERTENCIA	Riesgos o prácticas inseguras que pueden causar graves lesiones personales o incluso la muerte.
 PRECAUCIÓN	Riesgos o prácticas inseguras que pueden causar leves lesiones personales o daños materiales.
	NO lo intente.
	NO lo desarme.
	NO lo toque.
	Siga atentamente las instrucciones.
	Desconecte el enchufe de la pared.
	Asegúrese de que el refrigerador esté conectado a tierra para evitar una descarga eléctrica.
	Comuníquese con el centro de contacto para obtener ayuda.
	Nota.

Estas señales de advertencia se incluyen aquí para evitar lesiones a Ud. y a terceros. Sígalas atentamente.

Después de leer esta sección, consérvela en un lugar seguro para referencia futura.



ADVERTENCIA

ADVERTENCIAS MUY IMPORTANTES PARA LA INSTALACIÓN



- No instale el refrigerador en un lugar húmedo o que se encuentre en contacto con agua.
- El aislamiento deteriorado de las piezas eléctricas puede provocar una descarga eléctrica o un incendio.
- No exponga este refrigerador a la luz solar directa ni al calor de cocinas, calefactores u otros artefactos.
- No enchufe varios artefactos en el mismo toma múltiple. El refrigerador debe conectarse siempre a una toma de corriente individual cuyo voltaje nominal coincida con el que se especifica en la placa de voltaje del refrigerador.
- Este procedimiento brinda el mejor rendimiento y también impide que se sobrecarguen los circuitos del cableado de la casa, lo cual podría provocar un riesgo de incendio a causa de cables recalentados.
- Si el enchufe de pared está flojo, no conecte el cable.
- Existe el riesgo de que se produzca una descarga eléctrica y causar un incendio.
- No utilice un cable que esté dañado o gastado a lo largo o en cualquiera de sus extremos.
- No doble excesivamente el cable de alimentación ni coloque elementos pesados sobre él.
- Nunca desenchufe el refrigerador tirando del cable de alimentación. Siempre sostenga el enchufe con firmeza y tire para extraerlo del toma de corriente.
- Los daños al cable pueden provocar un cortocircuito, un incendio o una descarga eléctrica.
- No utilice aerosoles cerca del refrigerador.
- Si se utilizan aerosoles cerca del refrigerador puede causar una explosión o un incendio.



- Este refrigerador debe instalarse de manera apropiada y ubicarse de acuerdo con las instrucciones del manual a ntes de usarse.
- Conecte el enchufe en la posición correcta con el cable colgando hacia abajo.
- Si conecta el enchufe al revés, el cable puede cortarse y provocar un incendio o una descarga eléctrica.
- Al mover el refrigerador, tenga cuidado de no enroscar el cable de alimentación o dañarlo.
- Esto representa un riesgo de incendio.
- Asegúrese de que el enchufe no esté aplastado o dañado por la parte posterior del refrigerador.
- Mantenga los materiales de embalaje fuera del alcance de los niños.
- Existe el riesgo de muerte por asfixia si un niño se coloca los materiales de embalaje en la cabeza.
- El refrigerador debe colocarse de manera tal que se pueda acceder al enchufe después de la instalación.
- Es necesario quitar toda la película plástica protectora antes de enchufar el producto por primera vez.



- El refrigerador debe estar conectado a tierra de manera segura.
- Siempre asegúrese de haber conectado el refrigerador a tierra antes de intentar examinar o reparar alguna pieza. Las fugas de energía pueden provocar una descarga eléctrica grave.
- Nunca utilice tubos de gas, líneas telefónicas o potenciales fuentes de atracción de rayos como conexión a tierra.
- El uso inapropiado de la conexión a tierra puede traer como consecuencia un riesgo de descarga eléctrica. Si necesita usar un cable de extensión, use sólo uno de tres hilos con un enchufe que tenga una tercera punta para el polo a tierra; el toma de corriente deberá tener 3 ranuras para adaptarse al enchufe del refrigerador. La potencia indicada en el cable de extensión debe ser CA115-120 V, 10 A o superior. Si se utiliza un adaptador de tierra, asegúrese de que el receptáculo esté conectado correctamente a tierra.



- Si el cable de alimentación está dañado, solicite su reemplazo inmediato al fabricante o al agente de servicios.



PRECAUCIONES PARA LA INSTALACIÓN



- Deje espacio suficiente para instalar el refrigerador sobre una superficie plana.
- Si su refrigerador no está nivelado, es posible que el sistema de enfriamiento interno no funcione correctamente.
- Mantenga el espacio de ventilación en el gabinete o estructura de montaje del refrigerador libre de obstáculos.
- El refrigerador debe permanecer en posición vertical durante dos horas después de la instalación.
- Recomendamos que este refrigerador lo instale un técnico cualificado o una compañía de servicios.
- No seguir esta recomendación puede causar descargas eléctricas, incendio, explosión, problemas con el producto o lesiones.



ADVERTENCIAS MUY IMPORTANTES PARA EL USO



- No conecte el enchufe con las manos mojadas.
- No coloque elementos en la parte superior del refrigerador.
- Cada vez que abra o cierre la puerta, éstos pueden caerse y provocar lesiones personales o daños materiales.
- No coloque un recipiente con agua sobre el refrigerador.
- Si se derrama, existe el riesgo de que se produzca un incendio o una descarga eléctrica.

- Se deberá vigilar a los niños para asegurarse de que no jueguen con el refrigerador.
- No permita que los niños se cuelguen de la puerta. Es posible que se produzca una lesión grave.
- No permita que los niños ingresen al refrigerador. Los niños podrían quedar atrapados.
- No coloque las manos debajo del refrigerador.
- Es posible que algunas puntas filosas le provoquen lesiones.
- No permita que los niños se paren sobre la cubierta de un cajón.
- El cajón se puede romper y los niños pueden caerse.
- No sobrecargue el refrigerador con comida.
- Cuando abra la puerta, algún elemento puede caerse y provocar lesiones personales o daños materiales.
- No toque las paredes internas del congelador, ni los productos almacenados en éste con las manos mojadas.
- Puede provocar congelación.
- Nunca coloque los dedos u otros objetos en el hueco del dispensador de agua, en el recipiente de hielo o en la cubeta de la fábrica de hielo.
- Es posible que provoque lesiones personales o daños materiales.
- No pulverice con gas inflamable cerca del refrigerador.
- Existe el riesgo de que se produzca una explosión o un incendio.
- No almacene sustancias volátiles o inflamables dentro del refrigerador.
- Si se almacena benzina, solvente, alcohol, éter, gas licuado y otros productos similares, se pueden provocar explosiones.
- No almacene en el refrigerador productos farmacéuticos, materiales científicos ni productos sensibles a la temperatura.
- No se deben almacenar productos que requieran controles estrictos de temperatura.
- No coloque ni utilice aparatos eléctricos dentro del refrigerador, a menos que sean del tipo recomendado por el fabricante.
- No se pare sobre el refrigerador ni coloque objetos (tales como ropa, velas o cigarrillos encendidos, platos, químicos, objetos metálicos, etc.) sobre el refrigerador.
- Esto podría causar descargas eléctricas, incendios, explosiones, problemas con el producto o lesiones.
- No coloque un recipiente con agua sobre el refrigerador.
- Si se derrama, existe el riesgo de que se produzca un incendio o una descarga eléctrica.
- No utilice dispositivos mecánicos ni cualquier otro medio para acelerar el proceso de descongelamiento, que no sean aquellos recomendados por el fabricante.
- No dañe el circuito refrigerante.



- No desarme ni repare el refrigerador usted mismo.

- Corre el riesgo de provocar un incendio, el funcionamiento incorrecto o lesiones personales.
- Si el LED interior o exterior se ha apagado, comuníquese con los agentes de servicio técnico.

- ★ • Se deberá vigilar a los niños para asegurarse de que no jueguen con el refrigerador.
- Las botellas se deben almacenar una junto a otra de manera tal que no se caigan.
- Este producto se debe utilizar sólo para almacenar alimentos en un entorno doméstico.
- Si se detecta una fuga de gas, evite llamas o posibles fuentes de inflamación y ventile el ambiente en el que se encuentra el refrigerador durante varios minutos.
- Utilice solamente lámparas de LED proporcionadas por el fabricante o agentes de servicios.

- 🔧 • En caso de sentir olor a quemado o a humo, desenchufe el refrigerador de inmediato y comuníquese con el Centro de Servicio de Samsung Electronics.
- Si le resulta difícil cambiar la luz, comuníquese con un agente de servicio.
- Si el producto cuenta con lámparas de LED, no desarme la cubierta de la lámpara y la lámpara de LED usted mismo.
 - Comuníquese con su agente de servicio.
- Si el refrigerador tiene polvo o agua, desenchúfelo y comuníquese con el Centro de Servicio de Samsung Electronics.
 - Si no lo hace, existe el riesgo de que se produzca un incendio.

PRECAUCIÓN **PRECAUCIONES DE USO**

- 🚫 • No vuelva a congelar alimentos que se hayan descongelado completamente.
- No coloque bebidas carbonatadas o con gas en el compartimento del congelador. No coloque botellas ni recipientes de vidrio en el congelador.
- Cuando el contenido se congela, el vidrio puede romperse y provocar lesiones personales.

- ★ • Garantía de servicio y modificación.
 - El servicio de garantía de Samsung no cubre los cambios o modificaciones realizados por un tercero a este refrigerador; Samsung tampoco es responsable de los problemas relacionados con la seguridad que puedan surgir a causa de modificaciones hechas por terceros.
- No obstruya las tomas de aire.
- Si las tomas de aire están bloqueadas, en particular con una bolsa de plástico, el refrigerador se puede sobrecongelar. Si el período de enfriamiento es demasiado prolongado, el filtro del agua puede romperse y provocar fugas de agua.
- Si se desconecta el refrigerador del suministro de

- energía, espere al menos cinco minutos antes de volver a encenderlo.
- Si tiene planificado tomarse unas largas vacaciones o si el refrigerador no se utilizará durante mucho tiempo, debe vaciarlo y desenchufarlo.
- Si se deja el refrigerador encendido por mucho tiempo sin utilizarlo, se puede deteriorar el aislamiento y provocar un incendio.
- Retire el exceso de humedad del interior del refrigerador y deje las puertas abiertas. Si no lo hace, pueden aparecer olores y moho.
- Para obtener el mejor rendimiento del producto:
 - No coloque alimentos muy cerca de las rejillas de ventilación de la parte posterior del refrigerador ya que pueden obstruir la libre circulación del aire en el refrigerador.
 - Envuelva los alimentos adecuadamente o colóquelos en recipientes herméticos antes de almacenarlos en el refrigerador.
- Llene el tanque de agua, la charola para el hielo y los cubos de agua solamente con agua potable.

- 🔧 • Si el producto está lleno de agua, comuníquese con el Centro de Servicio más cercano.
 - Existe el riesgo de que se produzca una descarga eléctrica o un incendio.

PRECAUCIÓN **PRECAUCIONES PARA LA LIMPIEZA**

- 🚫 • No pulverice con agua directamente dentro o fuera del refrigerador.
 - Existe el riesgo de que se produzca un incendio o una descarga eléctrica.
 - No utilice un secador de cabello dentro del refrigerador. No coloque velas encendidas en el refrigerador para quitar los malos olores.
 - Esto podría causar una descarga eléctrica o un incendio.

- ★ • Retire cualquier sustancia extraña o polvo de las clavijas del enchufe. No utilice un paño mojado ni húmedo para limpiar el enchufe.
- De lo contrario, existe el riesgo de que se produzca un incendio o una descarga eléctrica.

- 🔧 • Desenchufe el refrigerador antes de limpiarlo o repararlo.

ADVERTENCIA **ADVERTENCIAS MUY IMPORTANTES PARA LA ELIMINACIÓN**

- ★ • Riesgo de que los niños se queden encerrados. Antes de eliminar su antiguo refrigerador o congelador:
 - Retire las puertas.
 - Deje los estantes en su lugar de manera tal que los niños no puedan trepar dentro del refrigerador fácilmente.

- Deseche el material de embalaje de este producto de forma que no resulte nociva para el medio ambiente.
- Deje los estantes en su lugar de manera tal que los niños no puedan trepar dentro del refrigerador fácilmente. Asegúrese de que ninguno de los tubos que se encuentran detrás del refrigerador estén dañados antes de desecharlos.
- Se utiliza R600a o R134a como refrigerante. Controle la etiqueta del compresor en la parte posterior del refrigerador o la etiqueta del voltaje dentro del refrigerador para constatar qué refrigerante fue utilizado en su refrigerador. Si este producto contiene gas inflamable (Refrigerante R600a), comuníquese con las autoridades locales para desechar este

producto en forma segura.

- Cuando deseche este refrigerador, retire los burletes y los pestillos de las puertas de manera tal que los niños pequeños o los animales no puedan quedarse atrapados en el interior. Se deberá vigilar a los niños para asegurarse de que no jueguen con el refrigerador.
- Se utiliza ciclopentano como aislante. Los gases del material de aislamiento requieren un procedimiento especial de eliminación. Comuníquese con las autoridades locales para desechar este producto de manera que no resulte nocivo para el medio ambiente. Asegúrese de que ninguno de los tubos que se encuentran en la parte trasera del refrigerador estén dañados antes de desecharlos.

Contenido

PUESTA A PUNTO DEL REFRIGERADOR DE PUERTA FRANCESA5
 FUNCIONAMIENTO DEL REFRIGERADOR DE PUERTA FRANCESA 11
 SOLUCIÓN DE PROBLEMAS23
 GARANTÍA.....24

Puesta a punto del refrigerador de puerta francesa

PREPARACIÓN PARA LA INSTALACIÓN DEL REFRIGERADOR

Felicitaciones por haber adquirido este refrigerador de puerta francesa Samsung.

Esperamos que disfrute las funciones y ventajas de vanguardia que ofrece este nuevo refrigerador.

Selección de la mejor ubicación para el refrigerador

- Una ubicación con fácil acceso a un suministro de agua.
- Una ubicación sin exposición directa a la luz solar.
- Una ubicación en la que el piso esté nivelado.
- Una ubicación con suficiente espacio para que las puertas del refrigerador se abran fácilmente.
- Una ubicación que deje el espacio libre suficiente a la derecha, izquierda, atrás y arriba del refrigerador para la circulación del aire.
- Una ubicación que permita mover fácilmente el refrigerador si necesita mantenimiento o reparación.

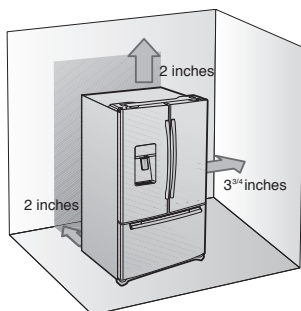

Si el refrigerador no cuenta con espacio suficiente, es posible que el sistema de enfriamiento interno no funcione correctamente.

Si su refrigerador cuenta con una fábrica de hielo, deje un espacio adicional en la parte posterior para las conexiones de tuberías de agua.

Cuando instale el refrigerador junto a una pared fija, se necesita una distancia mínima de 3 3/4" (95 mm) entre el refrigerador y la pared para poder abrir la puerta.

En primer lugar: asegúrese de que pueda mover el refrigerador fácilmente hasta su ubicación final midiendo las entradas (ancho y alto), umbrales, techos, escaleras, etc.

La siguiente tabla describe la altura y la profundidad exactas del refrigerador de puerta francesa Samsung.

Modelo	Profundidad "A"	Ancho "B"	Altura "C"	Altura total "D"	Profundidad "E"
RFG296**					
RFG297**	33	35	68	69	35
RFG298**	1/8"	6/8"	1/2"	6/8"	5/8"
RFG29P*	(842mm)	(908mm)	(1740mm)	(1774mm)	(904mm)
RFG29T*					

- Cuando realice la instalación, deje un espacio libre a la derecha, izquierda, atrás y arriba del refrigerador. Esto ayudará a reducir tanto el consumo como los gastos de energía.

- No instale el refrigerador en un sitio donde la temperatura sea inferior a 50°F (10 °C).

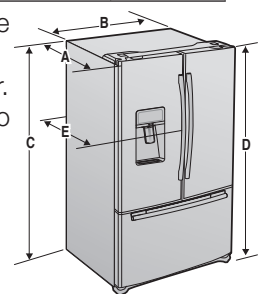

Cuando mueva el refrigerador

PRECAUCIÓN  To prevent floor damage, be sure the front adjusting legs are in the up position (above the floor). Refer to 'Adjusting the doors' in the manual (on page 9).

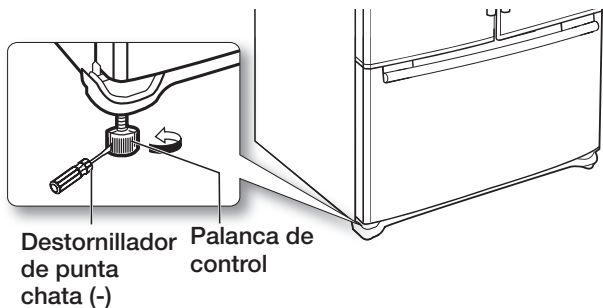

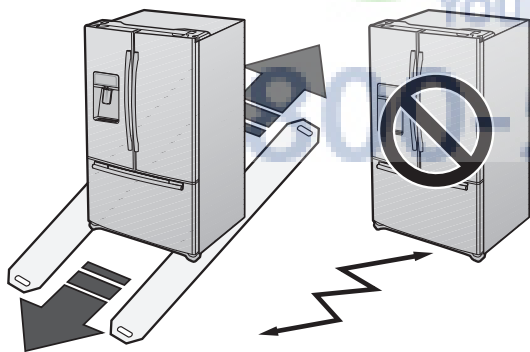

PISO

Para realizar una instalación correcta, se debe colocar el refrigerador sobre una superficie nivelada de material rígido que tenga la misma altura que la del resto del piso. Esta superficie debe ser lo suficientemente resistente como para soportar el peso de un refrigerador completamente cargado o aproximadamente 359 lb (165 kg). Para proteger el acabado del piso, corte una hoja grande del cartón y colóquela debajo del refrigerador mientras trabaja. Cuando mueva el refrigerador, tire y empuje en forma recta hacia adelante o hacia atrás. No lo mueva de lado a lado.







ACCESORIOS Y HERRAMIENTAS NECESARIAS

El refrigerador incluye los siguientes accesorios:

	
Llave hexagonal	Sujetador

Herramientas necesarias (No provistas)

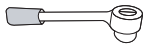
Se necesitan las siguientes herramientas para finalizar la instalación del refrigerador:

		
Destornillador Philips (+)	Destornillador de punta chata (-)	Llave de tubo (10mm)
		
Pinzas	Llave Allen (3/16") (5 mm)	

CÓMO RETIRAR LAS PUERTAS DEL REFRIGERADOR

En algunas instalaciones se deben sacar los cajones del frigorífico y del congelador para colocar el frigorífico en su ubicación definitiva. No retire la puerta/cajón si no lo necesita. Si no necesita retirar las puertas del refrigerador, diríjase a la sección Ajuste del nivel en la página 8. Si debe retirar las puertas, continúe leyendo. Antes de retirar la puerta/cajón, asegúrese de leer lo siguiente:

ADVERTENCIA  Desenchufe el refrigerador antes de retirar la puerta o el cajón.

-  • Tenga cuidado de no dejar caer la puerta, ni dañar o rayar la puerta/cajón al retirarlos.
- Tenga cuidado de no lesionarse cuando retira la puerta/cajón.
- Vuelva a colocar la puerta/cajón correctamente para evitar:
 - Humedad por fuga de aire.
 - Alineación incorrecta de la puerta.
 - Pérdida de energía a causa de una puerta mal cerrada.

Desarmado de las puertas del refrigerador

ADVERTENCIA  Tenga cuidado de no dejar caer o rayar las puertas cuando las retira.

Desarmado de las puertas del refrigerador

1. Con la puerta abierta, retire la placa superior de la tapa (**1**) con un destornillador de punta chata (-), y cierre la puerta. Retire los 2 tornillos manteniendo la tapa de la bisagra hacia abajo (**2**) y gírela con varios cables conectados.

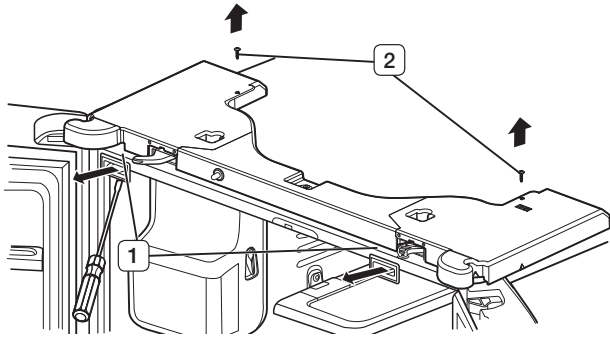

2. Desconecte un conector (3) de la puerta derecha y uno (4) de la izquierda. Para retirar el acoplador del agua de la bisagra gire y tire de él desde la bisagra. Retire la tubería de agua (5) presionando la pieza marcada (6) del acoplador de la tubería de agua.



Antes de retirar el tubo, quite la grapa roja del acoplador, si está instalada.

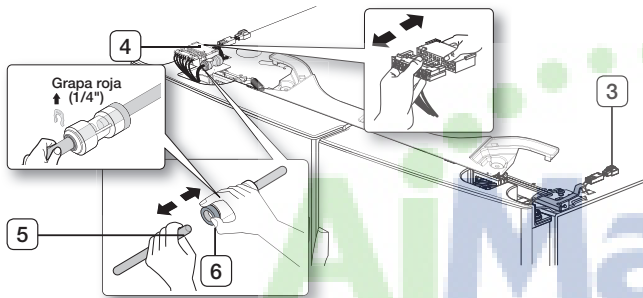

3. Tire y retire la palanca de la bisagra (7). Retire el tornillo de conexión a tierra (8) conectado a las bisagras superiores de las puertas izquierda y derecha con un destornillador Philips (+). Retire las bisagras superiores de las puertas izquierda y derecha (9).

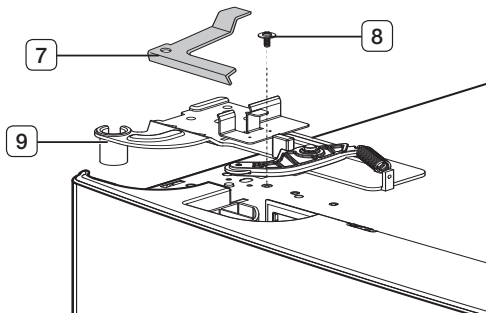

4. Levante la puerta para retirarla.

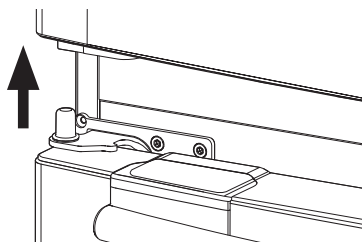

5. Retire el tornillo (10) conectado a las bisagras inferiores de las puertas izquierda y derecha con un destornillador Philips (+). Retire los 2 tornillos de cabezal hexagonal (11) conectados a las bisagras de las puertas izquierda y derecha con una llave Allen (3/16"). Retire las bisagras inferiores de las puertas izquierda y derecha (12).

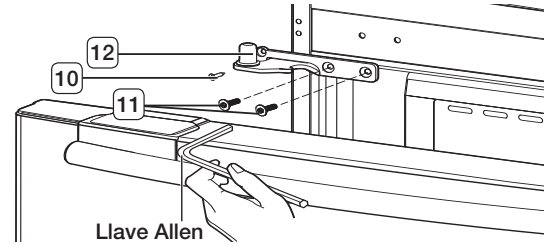

REARMADO DE LAS PUERTAS DEL REFRIGERADOR

Para volver a colocar las puertas del refrigerador cuando este se encuentra en su ubicación final, monte las piezas en orden inverso.

DESARMADO DEL CAJÓN DEL CONGELADOR

1. Retire el cajón superior levantándolo.

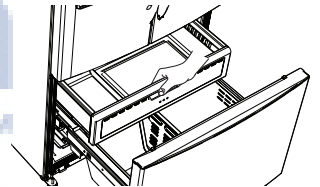

2. Retire la bandeja basculante (1) tirando de ambos soportes (2) hacia arriba al mismo tiempo.

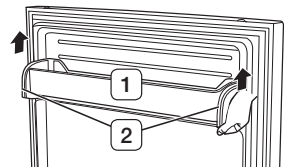

3. Extraiga la cesta inferior (3) levantándola de los rieles.

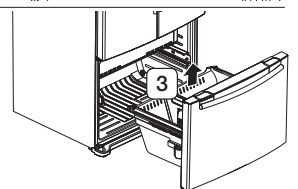

4. Retire los 4 tornillos de cabeza hexagonal de ambos laterales con una llave de tubo (10 mm).

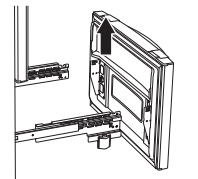

5. Levante la puerta del congelador de los rieles.

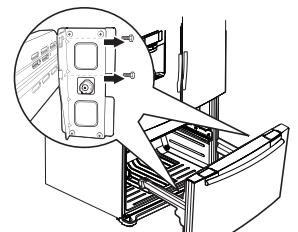

MONTA JE DEL CAJÓN DEL CONGELADOR

Para volver a colocar el cajón cuando el refrigerador se encuentra en su ubicación final, monte las piezas en ord en inverso.

AJUSTE DEL NIVEL

Asegúrese de que el refrigerador esté nivelado antes de realizar los ajustes finales. Utilice un nivelador para evaluar si el refrigerador se encuentra nivelado tanto en los laterales como en la parte trasera y delantera. Si el refrigerador no está nivelado, las puertas no estarán perfectamente alineadas, lo que podría provocar condensación de humedad y costosas facturas de energía. A continuación se explica cómo nivelar el refrigerador si el lado izquierdo está a un nivel inferior del lado derecho.

Cómo ajustar el nivel

1. Abra el cajón del congelador y extraiga la cesta inferior. (Vea la página 7)
2. Retire los dos tornillos (1) de la cubierta frontal de las patas (2) con un destornillador Philips (+).
3. Retire la cubierta frontal de las patas (2) levantando la parte inferior y tirando de ella.
4. Inserte un destornillador de punta chata (-) en una muesca dentro de la palanca de control izquierda y gírelo en el sentido contrario de las agujas del reloj para nivelar el refrigerador. (Se debe girar la palanca en el sentido de las agujas del reloj para bajar el refrigerador y en el sentido contrario de las agujas del reloj para elevarlo).

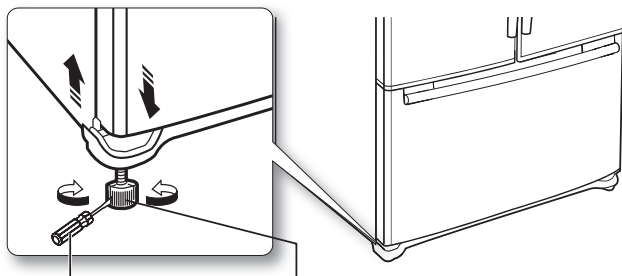
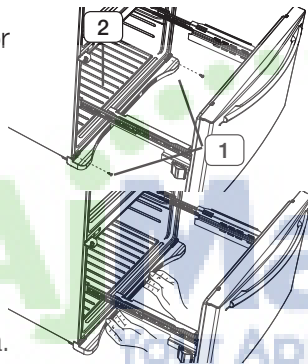

destornillador de punta chata (-) Palanca de control



PRECAUCIÓN Ambas palancas de control deben tocar el piso para impedir posibles lesiones personales o daños materiales a causa de la inclinación.

- Si el lado derecho está más bajo, realice el mismo proceso, pero con la palanca de control derecha.
- Es complicado quitar el frente de la cubierta de las patas del refrigerador, por lo tanto, no

recomendamos realizar pequeños ajustes con la palanca de control. Consulte en la página siguiente la mejor manera de realizar pequeños ajustes en las puertas.

CÓMO HACER PEQUEÑOS AJUSTES ENTRE LAS PUERTAS

Recuerde que se necesita que el refrigerador esté nivelado para que las puertas estén perfectamente alineadas. Si necesita ayuda, revise la sección anterior sobre la nivelación del refrigerador.

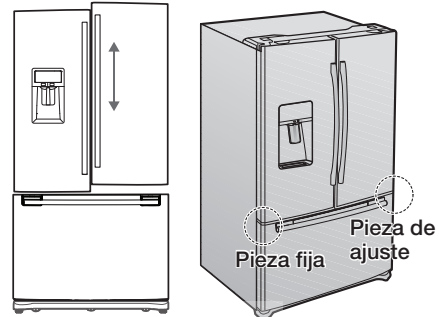

- La puerta izquierda está fija. Para realizar pequeños ajustes entre las puertas, ajuste solamente la puerta derecha.

1. Saque el cajón del congelador (1) y podrá ver la bisagra inferior (2).
 2. Inserte la llave Allen (3/16") (3) en el eje (4) de la bisagra inferior.
 3. Ajuste la altura girando la llave hexagonal (3) en el sentido de las agujas del reloj (ABAJO) o en el sentido contrario al de las agujas del reloj (ARRIBA).
- Cuando gire la llave hexagonal en el sentido contrario al de las agujas del reloj (ARRIBA), la puerta se moverá hacia arriba.

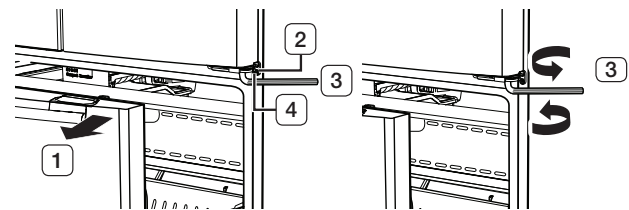

1. Después de ajustar las puertas, inserte el sujetador suministrado (6) con ayuda de unas pinzas (5) en el espacio entre el anillo de caucho de la bisagra (7) y la bisagra inferior (8). La cantidad de sujetadores que se deben insertar depende del espacio.

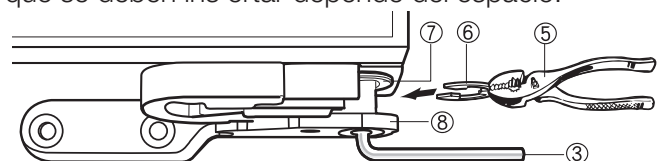

- El refrigerador incluye 2 sujetadores. Cada uno de los sujetadores tiene un espesor de 0,04".

AJUSTE DEL NIVEL DEL CAJÓN DEL CONGELADOR

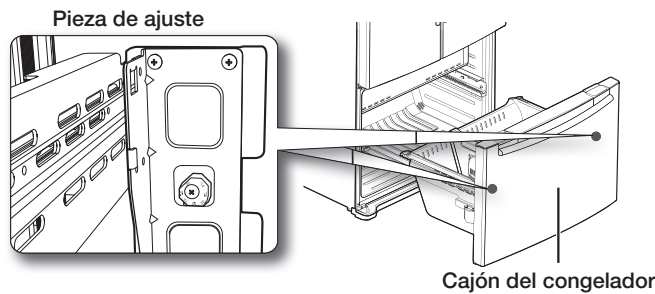

1. Ubique el regulador de altura (1) en el cajón del congelador. Desatornille los 8 tornillos Phillips (2) lentamente para aflojar la puerta.

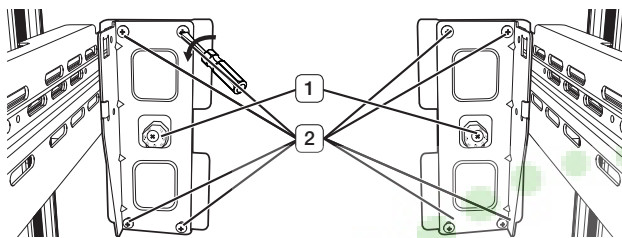

2. Afloje el tornillo regulador (3) con un destornillador Phillips (+).

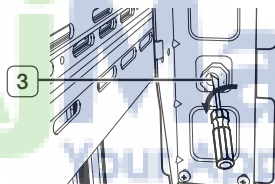

3. Seleccione el mejor nivel para alinear la pendiente de la puerta.

- Después, ajuste el tornillo regulador (3) y luego los dos tornillos Phillips.

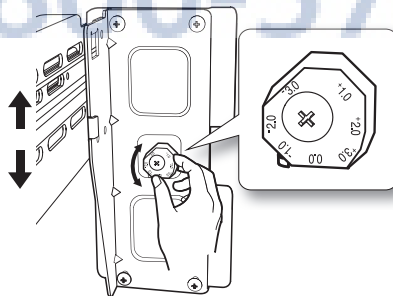

Ejemplo) La inclinación es de aproximadamente 0,08 pulgadas (2 mm) como se muestra a continuación.

- Gire el regulador de altura hasta llegar a -2,0 para reducir la inclinación de la puerta.

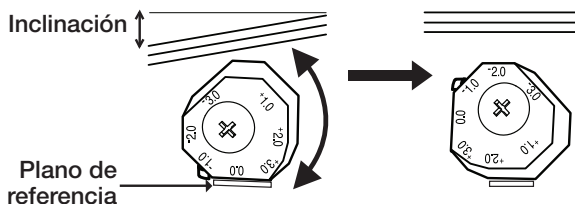

INSTALACIÓN DE LA TUBERÍA DEL DISPENSADOR DE AGUA

El dispensador de agua con filtro es una de las funciones útiles de su nuevo refrigerador. Con el fin de promover la buena salud, el filtro de agua elimina las partículas no deseadas del agua. No obstante, no la esteriliza ni destruye los microorganismos. Para eso, necesita adquirir un sistema de purificación de agua. A fin de que la fábrica de hielo funcione correctamente, se necesita una presión de agua de 20~125 psi. En condiciones normales, un vaso de 170 cc (5,75 oz.) puede llenarse en unos 10 segundos.

Si el refrigerador se instala en una zona de presión de agua baja (debajo de los 20 psi), puede instalar una bomba cebadora para compensar la baja presión. Una vez conectada la tubería de agua, asegúrese de que el tanque de almacenamiento de agua dentro del refrigerador esté lleno. Para hacerlo, presione la palanca del dispensador hasta que salga el agua.

- ☑ Su distribuidor le podrá ofrecer los kits de instalación de tuberías de agua disponibles a un costo adicional. Recomendamos utilizar un kit de instalación de tubería de agua que contenga una tubería de cobre y una tuerca de compresión de 1/4".

Conexión a la tubería del suministro de agua

1. First, shut off the main water supply.



2. Ubique la tubería de agua potable fría más cercana e instale la abrazadera y la válvula de cierre.

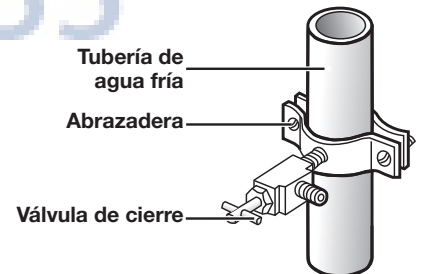

3. Conecte el kit de instalación de tubería de agua a la válvula de cierre.

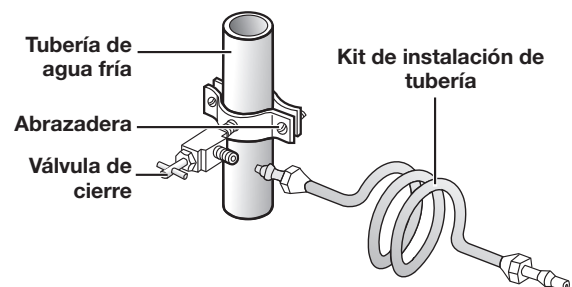

Conexión de la tubería de suministro de agua al refrigerador.

Para llevar a cabo la conexión, necesita adquirir varios elementos. Posiblemente su ferretería local los venda todos juntos en un kit.

Uso de la tubería de cobre	Uso de la tubería de plástico
<ul style="list-style-type: none"> tubería de cobre de 1/4" tuerca de compresión de 1/4" (1) Férula (2) 	<ul style="list-style-type: none"> tubería de plástico de 1/4" → Extremo moldeado (lámpara) tuerca de compresión de 1/4" (1)

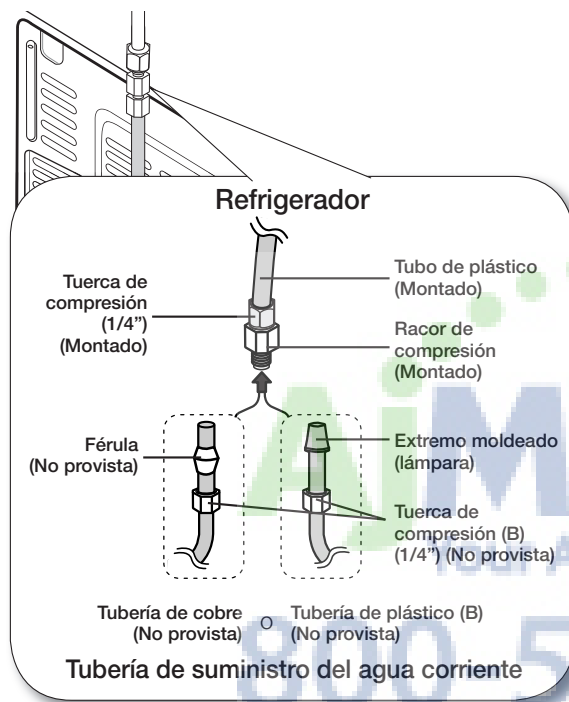

1. Conecte la tubería del agua corriente al acople de compresión ensamblado.
 - Si utiliza una tubería de cobre, deslice la tuerca de compresión (**B**) (no suministrada) y la férula (no suministrada) por la tubería de cobre (no suministrada) como se muestra en el gráfico.
 - Si utiliza una tubería de plástico (**B**), inserte el extremo moldeado (lámpara) de la tubería de plástico (**B**) en el acople de compresión.

PRECAUCIÓN  No la utilice sin el extremo moldeado (lámpara) de la tubería de plástico (**B**).

2. Ajuste la tuerca de compresión (**B**) sobre el acople de compresión.
No ajuste demasiado la tuerca de compresión (**B**).
3. Abra el agua y verifique si hay alguna fuga. Si encuentra gotas o fugas de agua en las zonas

de las conexiones, cierre el suministro de agua principal. Compruebe las conexiones y, de ser necesario, ajústelas.

4. Haga correr 1 galón de agua a través del filtro antes de beber o de utilizar el agua del refrigerador. (El agua debe correr unos 6 minutos.) Para hacer correr el agua, presione la palanca del dispensador de agua con un vaso o una taza grandes. Llene el vaso, vacíelo en el fregadero de la cocina y repita el proceso.
5. Tras poner en funcionamiento el refrigerador, deje que la fábrica de hielo haga hielo durante 1 o 2 días. Pasado este tiempo, deseche las 1 o 2 primeras cubetas de hielo para asegurarse de que se hayan eliminado todas las impurezas de la tubería de agua.

 Solamente conecte la tubería de agua a una fuente de agua potable. Si debe reparar o desarmar la tubería de agua, recorte 1/4" de la tubería de plástico para asegurarse de que la conexión sea perfecta y libre de pérdidas.

FINALIZACIÓN DE LA INSTALACIÓN

Ahora que ya tiene el nuevo refrigerador instalado en su lugar, puede configurarlo y disfrutar de sus funciones. Complete los siguientes pasos para poner el refrigerador en funcionamiento.

1. Asegúrese de que el refrigerador se encuentre en una ubicación apropiada a una distancia razonable de la pared. Consulte las instrucciones de instalación de este manual.
2. Una vez enchufado, asegúrese de que la luz interior se encienda cuando se abran las puertas.
3. Coloque el control de temperatura en la marca más fría y espere una hora. El congelador comenzará a enfriarse y el motor funcionará adecuadamente. Restablezca la temperatura del refrigerador y del congelador que desee.
4. Después de enchufar el refrigerador, tardará algunas horas en alcanzar la temperatura adecuada. Podrá almacenar alimentos y bebidas en el refrigerador una vez que la temperatura sea lo suficientemente baja.

Funcionamiento del refrigerador de puerta francesa

USO DEL PANEL DE CONTROL



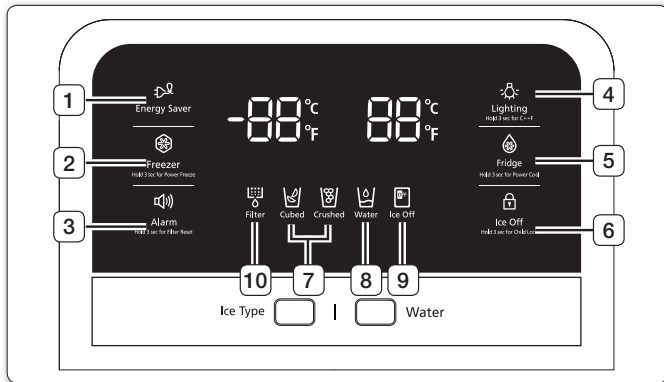



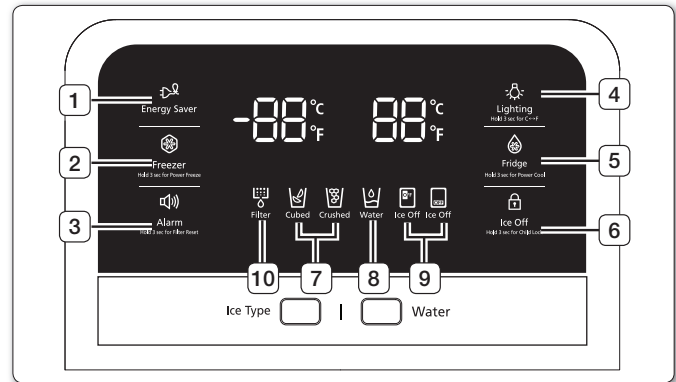

RFG297**, RFG29P**



RFG296**, RFG298**, RFG29T**



02 FUNCIONAMIENTO

<p>(1) Energy Saver (Ahorro de energía)</p> 	<p>Tocando este botón se activa y desactiva el modo Ahorro de energía. Cuando se activa el modo Ahorro de energía, se ilumina el icono Energy Saver (Ahorro de energía). Cuando se desactiva el modo Ahorro de energía el icono se apaga. La función Ahorro de energía se activa automáticamente cuando se enchufa el refrigerador. La función Energy Saver (Ahorro de energía) se enciende automáticamente cuando se enchufa el refrigerador. Si hay condensación o gotas de agua en las puertas, apague el modo Energy Saver (Ahorro de energía).</p>	<p>(4) Lighting/ Hold 3 sec for C ↔ F (Luz/Presionar 3 segundos para cambiar entre °C y °F)</p> 	<p>Al presionar este botón, la luz LED del dispensador (debajo del visor) se enciende en forma permanente de modo de quedar encendida. El botón también se ilumina. Si desea que la luz del dispensador se encienda solamente cuando se usa, pulse el botón Lighting (Luz) para desactivar el modo de encendido permanente. Presione y mantenga presionado este botón durante 3 segundos para cambiar las unidades de temperatura entre °C y °F.</p>
<p>(2) Freezer/ Hold 3 sec for Power Freeze (Congelador/ Presionar 3 segundos para regular el poder de congelación)</p> 	<p>Presione este botón para ajustar el congelador a la temperatura deseada. Puede establecer la temperatura entre 8°F y -8°F (o entre -22°C y -14°C). Presione y mantenga presionado este botón durante 3 segundos para reducir el tiempo necesario para congelar los productos que se encuentran en el congelador. Puede ser útil si necesita congelar rápidamente alimentos que se degradan fácilmente o si la temperatura del congelador ha subido drásticamente (por ejemplo, si la puerta quedó abierta).</p>	<p>(5) Fridge / Hold 3 sec for Power Cool Refrigerador/ Presionar 3 segundos para regular el poder de enfriamiento)</p> 	<p>Presione este botón para ajustar el refrigerador a la temperatura deseada. Puede establecer la temperatura entre 34 °F y -46°F (o entre 7°C y 1°C). Presione y mantenga presionado este botón durante 3 segundos para reducir el tiempo necesario para enfriar los productos que se encuentran en el refrigerador. Puede ser útil si necesita enfriar rápidamente alimentos que se degradan fácilmente o si la temperatura del refrigerador ha subido drásticamente (por ejemplo, si la puerta quedó abierta).</p>
<p>(3) Alarm/ Hold 3 sec for Filter Reset (Alarma Presionar 3 segundos para restablecer el filtro)</p> 	<p>Este botón cumple dos propósitos:</p> <ol style="list-style-type: none"> 1) Encender y apagar la alarma cuando la puerta queda abierta <p>Si la alarma de la puerta está activada, cuando cualquiera de las puertas del refrigerador quede abierta durante más de tres minutos, sonará una alarma. El sonido se detiene cuando se cierra la puerta. La función de alarma de la puerta ya viene activada de fábrica. Puede desactivarla presionando y soltando este botón. Se puede volver a activar con el mismo procedimiento. El icono se enciende cuando la función se activa.</p> 	<p>(6) Ice Off/ Hold 3 sec for child lock (Hielo desactivado/ Presionar 3 segundos para el bloqueo para niños)</p> 	<p>Si no desea hacer más hielo, presione este botón. Asimismo, al pulsar este botón durante 3 segundos se activa la función de bloqueo para niños que bloquea el panel de control y los botones del dispensador para inutilizarlos. El icono de bloqueo para niños se ilumina para indicar que se ha activado la función Child Lock.</p>
<p>(7) Ice Type (Tipo de hielo)</p> 	<p>Después de reemplazar el filtro de agua, mantenga pulsado este botón 3 segundos para restablecer el indicador del estado del filtro de agua.</p>	<p>(7) Ice Type (Tipo de hielo)</p> 	<p>Presione este botón para seleccionar el tipo de hielo deseado. Los modos de hielo en cubos y triturado alternan cada vez que se presiona el botón. Este modo no puede utilizarse simultáneamente con el modo Water (Agua).</p>

(8) Water (Agua)



Water

Presione este botón para dispensar agua. Este modo no puede utilizarse simultáneamente con el modo Ice Type (Tipo de hielo). El modo Water (Agua) se desactivará si presiona el botón Ice Type (Tipo de hielo).

Modo Cooling Off (Enfriamiento)



El modo Cooling Off (Enfriamiento), también llamado modo Shop (Tienda), está diseñado para que lo usen los distribuidores cuando exhiben los refrigeradores en las tiendas. En el modo Cooling Off (Enfriamiento), el motor del ventilador del refrigerador funciona normalmente, pero los compresores no lo hacen, por lo tanto el refrigerador y el congelador no se enfrían. Para activar el modo Cooling Off (Enfriamiento), presione y mantenga presionado el botón Energy Saver (Ahorro de energía) y el botón Power Freeze (Poder de congelación) durante 5 segundos durante el funcionamiento normal. Se escuchará un repique en el refrigerador y en el indicador de temperatura parpadeará OF OF. Para cancelar el modo Cooling Off (Enfriamiento), presione y mantenga presionado nuevamente el botón Energy Saver (Ahorro de energía) y el botón Power Freeze (Poder de congelación) durante 5 segundos.

(9) Ice Off (Hielo desactivado)



Si no desea hacer más hielo, presione este botón. El ícono se encenderá y la fábrica de hielo se detendrá.

Recomendamos que detenga la fábrica de hielo si sucede lo siguiente:

- Hay suficientes cubos de hielo en la cubeta.
- Desea ahorrar agua y energía.
- El refrigerador no está recibiendo agua.

Si la función de fábrica de hielo está encendida y la tubería de agua no está conectada, se escuchará un sonido de válvula de agua desde la parte posterior de la unidad. Mantenga presionado el botón Ice Off (Hold 3sec for child lock) (Hielo desactivado/ Presionar 3 segundos para el bloqueo para niños) hasta que se ilumine el indicador Ice Off (Hielo desactivado) (OFF).

Si no presiona ningún botón, el indicador de temperatura del congelador y del refrigerador se apagará en unos segundos. Si presiona cualquier botón, el visor se encenderá nuevamente.

(10) Filter (Filtro)



Uso del filtro de agua

Este ícono se iluminará cuando sea necesario cambiar el filtro. Después de consumir aproximadamente 300 galones de agua, el indicador del filtro se enciende. (aproximadamente 6 meses). Después de haber instalado el nuevo filtro de agua, restablezca el indicador del filtro presionando el botón Alarm/ hold 3 sec for Filter Reset (Alarma/Presionar 3 seg. para restablecer el filtro).

Si el agua no sale del dispensador o lo hace lentamente, se necesita reemplazar el filtro porque está obturado.

Algunas zonas poseen grandes cantidades de cal en el agua, lo que provoca que el filtro de agua se obstruya más rápidamente.

CAMBIO DEL FILTRO DE AGUA



ADVERTENCIA

Para reducir el riesgo de daños ocasionados por agua, NO use marcas genéricas de filtros de agua en su refrigerador SAMSUNG.

SOLO USE FILTROS DE AGUA MARCA SAMSUNG. SAMSUNG no será legalmente responsable por cualquier daño incluso, pero no limitado a, daños causados por pérdidas de agua por el uso de un filtro de agua genérico. Los refrigeradores SAMSUNG están diseñados para funcionar SOLO CON filtros de agua SAMSUNG.

La luz del filtro se pone roja para indicar el momento en que hay que cambiar el cartucho del filtro de agua. Para darle tiempo hasta que consiga un nuevo filtro, la luz roja se enciende justo antes de que la capacidad del filtro actual se acabe. Cambiar el filtro a tiempo, le provee agua más fresca y limpia de su refrigerador.



Filter

(Rojo)

1. Cierre el suministro de agua. Luego gire el filtro de agua (1) aproximadamente una vuelta de 1/4, en el sentido contrario a las agujas del reloj.
2. Extraiga el filtro de agua (1) del compartimento (2).

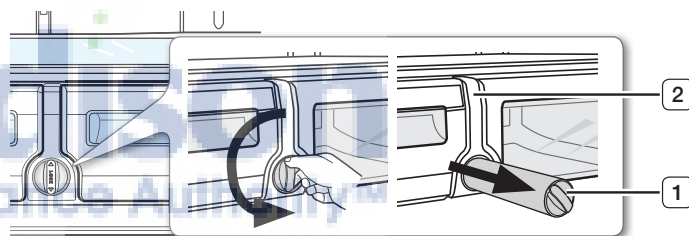

- Para cambiar más fácilmente el filtro del agua, cierre la válvula de suministro de agua.
- Algunas veces, es difícil desarmar el filtro de agua debido a que las impurezas en el agua hacen que el mismo se pegue. Si tiene dificultades, sostenga firmemente el filtro de agua y jale con fuerza.

- Al jalar el filtro de agua, puede filtrarse algo de agua de la abertura. Esto es normal. Para minimizar las filtraciones de agua, mantenga el cartucho del filtro de agua en forma horizontal al extraerlo.
- Para impedir derrames, vacíe el filtro de agua de la charola (3) y seque alrededor del compartimento del filtro (2).

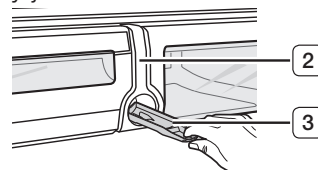

3. Inserte el nuevo filtro en el compartimento (4).
 4. Presione el filtro y luego gírelo en el sentido de las agujas del reloj hasta que quede ajustado.
- If you have trouble inserting the water filter because of high water pressure, shut off the water supply valve.

- El símbolo de bloqueo deberá estar alineado con la línea del indicador.

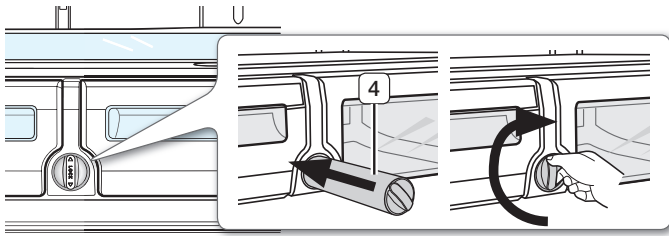

5. Presione el botón Alarm/hold 3 sec for Filter Reset (Alarma/ Presionar 3 segundos para restablecer el filtro) () (Restablecimiento del filtro))

(Restablecimiento del filtro) durante aproximadamente 3 segundos para restablecer el filtro del agua. El color del indicador () cambia de rojo a APAGADO.

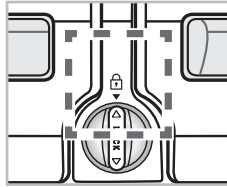



6. Si desconectó el suministro de agua, restáurelo nuevamente.

 Para reemplazar su filtro de agua, puede visitar su centro de pruebas local o comunicarse con el distribuidor de piezas Samsung. Asegúrese de que el filtro de agua de reemplazo lleve el logo SAMSUNG en la caja y en el filtro. Vínculo : <http://www.samsungparts.com>

Remoción de los materiales residuales que se encuentran dentro de la tubería de suministro de agua después de instalar el filtro de agua.

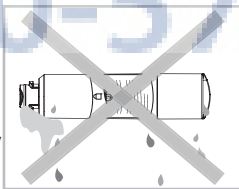
1. Encienda el suministro de agua y provea agua de la tubería de suministro de agua.
2. Deje correr agua por el dispensador hasta que se vea incolora (aprox. 6 a 7 minutos). Este procedimiento limpiará el sistema de suministro de agua y eliminará el aire de las tuberías.
3. Es posible que se necesite realizar una limpieza adicional en algunos hogares.
4. Abra la puerta del refrigerador y asegúrese de que no haya filtraciones de agua provenientes del filtro de agua.



 Limpie muy bien el dispensador, de lo contrario puede filtrar agua. Esto significa que aún hay aire en la tubería.

Suministro de agua por ósmosis inversa IMPORTANTE:

La presión del suministro de agua que sale del sistema por ósmosis inversa que va a la válvula de entrada de agua del refrigerador necesita estar entre 35 y 120 psi (241 y 827 kPa).

Si se conecta un sistema de filtración de agua por ósmosis inversa al suministro de agua fría, la presión de agua al sistema de ósmosis inversa debe tener un mínimo de 40 a 60 psi (276 a 414 kPa.) Si la presión de agua al sistema de ósmosis inversa es inferior a 40 hasta 60 psi (276 a 414 kPa):

- Verifique si el filtro de sedimentos en el sistema de ósmosis inversa está bloqueado. Reemplácelo si es necesario.
- Llene nuevamente el tanque de almacenamiento del sistema de ósmosis inversa luego de mucho uso.
- Si su refrigerador cuenta con un filtro de agua, es posible que la presión de agua disminuya aún más al usarlo con el sistema de ósmosis inversa. Saque el filtro de agua.

Si tiene dudas sobre la presión del agua, llame a un plomero calificado autorizado.

CONTROL DE LA TEMPERATURA

Temperatura básica de los compartimentos del congelador y del refrigerador

Las temperaturas básicas y recomendadas de los compartimentos del congelador y del refrigerador son -2°F y 38°F (o -19°C y 3°C) respectivamente. Si la temperatura de los compartimentos del congelador y del refrigerador es demasiado alta o baja, ajuste la temperatura manualmente.

Control de la temperatura del congelador



Temperatura recomendada (Congelador): -2 °F (o -19 °C)

La temperatura del congelador puede establecerse entre -8°F y 8°F (o entre -22°C y -14°C) para cumplir con sus necesidades particulares. Presione el botón Freezer (Congelador) varias veces hasta que aparezca la temperatura deseada en el visor. Cada vez que presione el botón la temperatura cambiará 2°F (o 1°C). Vea a continuación. Fahrenheit : -2°F → -4°F → -6°F → -8°F → 8°F → 6°F → 4°F → 2°F → 0°F → -2°F. Centígrados : -19°C → -20°C → -21°C → -22°C → -14°C → -15°C → -16°C → -17°C → -18°C → -9°C. Tenga en cuenta que algunos alimentos tales como el helado pueden derretirse a 4°F (o 0°C). El visor de la temperatura cambiará de manera secuencial desde -8°F a 8°F (o desde -22°C a -14°C).

Control de la temperatura del refrigerador

La temperatura del refrigerador puede establecerse entre 34°F y 46°F (o entre 7°C y 1°C) para cumplir con sus necesidades particulares. Presione el botón Fridge (Refrigerador) varias veces hasta que aparezca la temperatura deseada en el visor. Cada vez que presione el botón la temperatura cambiará 2°F (o 1°C). Vea a continuación.

Fahrenheit: 38°F → 36°F → 34°F → 46°F → 44°F → 42°F → 40°F → 38°F.

Centígrados: 3°C → 2°C → 1°C → 7°C → 6°C → 5°C → 4°C → 3°C. El proceso de control de temperatura para el refrigerador es igual al del congelador. Presione el botón Fridge (Refrigerador) para establecer la temperatura deseada. Luego de unos pocos segundos, el refrigerador comenzará a ajustarse hacia la nueva temperatura establecida. La misma se reflejará en el visor digital.

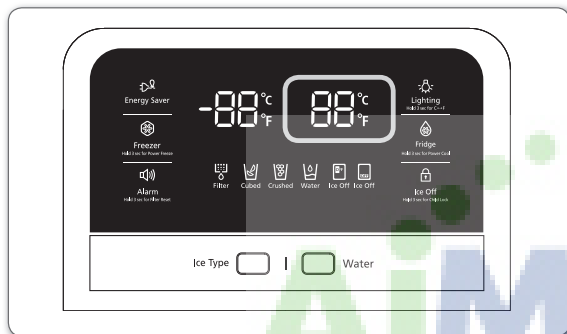

Temperatura recomendada (Refrigerador): 38°F (o 3°C)

- ✍ - La temperatura del refrigerador, del congelador o del cajón Flex Zone puede subir cuando se abren las puertas con frecuencia o si se coloca una gran cantidad de alimentos calientes dentro de ellos.
- Esto puede hacer que el visor digital parpadee. Cuando las temperaturas del congelador y del refrigerador vuelvan a las temperaturas normales, el visor dejará de parpadear.
- Si continúa parpadeando, deberá "restablecer" el refrigerador. Intente desenchufar el refrigerador, espere aproximadamente 10 minutos y luego enchúfelo nuevamente.
- Si existe un error de comunicación entre el visor y el regulador principal, es posible que la luz del visor convertible parpadee. Si continúa parpadeando durante mucho tiempo, comuníquese con el Centro de Servicio de Samsung Electronics.

USO DEL DISPENSADOR DE AGUA

Presione el botón del tipo de hielo adecuado para seleccionar lo que desea.

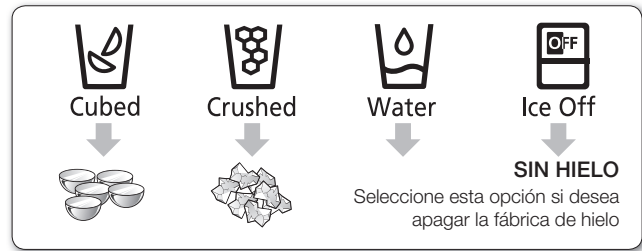

Uso del dispensador de hielo

Coloque un vaso debajo del dispensador de hielo y empújelo suavemente contra la palanca del dispensador. Asegúrese de que el vidrio esté alineado con el dispensador para impedir que se caiga el hielo.

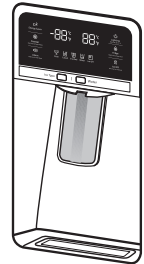

PRECAUCIÓN

Espera 2 segundos antes de retirar el vaso del dispensador para evitar derrames. Si se abre la puerta del refrigerador, el dispensador no funciona.



PRECAUCIÓN

Cuando selecciona el modo de hielo Cubed (En cubos) después de utilizar el modo de hielo Crushed (Triturado), puede producirse una pequeña cantidad de hielo triturado residual.



PRECAUCIÓN

No jale de la palanca. Se podría dañar o romper el resorte de la palanca.

- Para limpiar el cajón/cubeta de hielo, utilice un detergente suave, enjuague y seque bien. No utilice limpiadores ni solventes abrasivos.

- Cuando se selecciona el modo Cubitos de hielo tras utilizar el modo Hielo picado, se puede producir una pequeña cantidad de hielo picado residual.

- Si no llegara a salir el hielo, extraiga la cubeta y pulse el botón de prueba ubicado a la derecha de la fábrica de hielo.
- No presione el botón Test (Probar) continuamente cuando la charola está llena de hielo o agua. El agua se puede desbordar o el hielo puede atascar la cubeta.

- Uso normal

Para llenar la cubeta de hielo hasta su capacidad máxima después de la instalación, lleve a cabo los siguientes pasos:

1. Deje que el refrigerador funcione y se enfríe durante 24 horas (o un día entero).

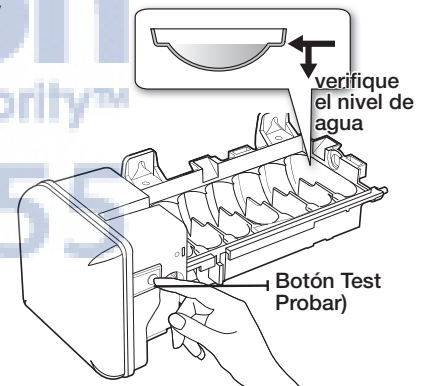

- Si espera 24 horas, la fábrica de hielo enfriará correctamente.

2. Vierta de 4 a 6 cubos de hielo en el vaso.
 3. Después de 8, y luego 16 horas, llene un vaso completo.
- Cuando presione el botón Test (Probar), escuchará el repique del refrigerador (talán, talán). Cuando escuche el sonido, suelte el botón Test (Probar).
 - Se escuchará automáticamente un sonido que indica que la máquina de hielo está funcionando correctamente.



PRECAUCIÓN En caso de corte de energía, los cubos de hielo pueden derretirse y luego congelarse cuando vuelve la energía, provocando que el dispensador deje de funcionar. Para impedir que esto suceda, después de un corte de energía, extraiga la cubeta de hielo, elimine el hielo y el agua residual.



PRECAUCIÓN Después de haber eliminado el hielo de la cubeta, deberá presionar la palanca del dispensador una vez con la función de hielo CUBED (EN CUBOS) o CRUSHED (TRITURADO) encendida. La fábrica de hielo producirá nuevo hielo más rápido cuando vuelva a colocar la cubeta en el congelador.

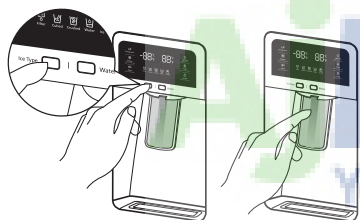

- ☞ Si utiliza todo el hielo de una sola vez, repita los Pasos 2 y 3 de la página anterior. Sin embargo, espere solamente 8 horas antes de extraer los primeros 4 a 6 cubos. Este procedimiento repondrá cubos de hielo y garantizará su máxima producción.

Uso de la función Ice Off (Hielo desactivado)

Cuando selecciona el modo Ice Off (Hielo desactivado), retire todos los cubos de hielo de la cubeta. Si no está utilizando el dispensador de hielo, es posible que

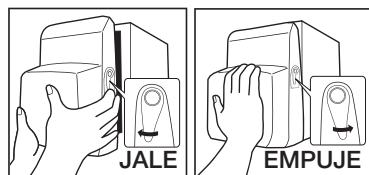

los cubos se amontonen. Tire de la palanca de cierre hacia adelante para retirar la cubeta. Elimine los cubos de hielo o la masa de hielo. Empuje la cubeta hacia atrás hasta que escuche un clic.



PRECAUCIÓN Utilice solamente la fábrica de hielo del refrigerador. Solo una persona adecuadamente calificada deberá instalar/ conectar el suministro de agua al refrigerador. Conéctelo solamente a un suministro de agua potable. Para que la fábrica de hielo funcione correctamente, se necesita una presión de agua de 138 ~ 862Kpa. Si viaja por vacaciones o negocios y no utilizará los dispensadores de agua o hielo por un período prolongado:

- Cierre la llave de paso. Si no lo hace, pueden producirse fugas.
- Retire todos los alimentos.
- Desenchufe el refrigerador.
- Retire el exceso de humedad del interior del refrigerador y deje las puertas abiertas. Si no lo hace, pueden aparecer olores y moho. No coloque los dedos, las manos ni cualquier otro objeto inapropiado en el recipiente o en la cubeta de la fábrica de hielo.
- Es posible que provoque lesiones personales o daños materiales. Nunca coloque los dedos ni objetos en la abertura del dispensador.
- Puede provocar lesiones. No intente desarmar la fábrica de hielo. No limpie ni pulverice la cubeta de hielo con agua mientras está dentro del refrigerador. Retírela para limpiarla.



PRECAUCIÓN Cuando inserte la charola de la fábrica de hielo, asegúrese de que esté bien centrada. De lo contrario, se podría trabar.

El fenómeno de turbidez del agua



☞ El agua que ingresa al refrigerador circula a través del filtro principal que es un filtro para agua alcalina. En el proceso de filtrado, la presión del agua que sale del filtro aumenta, y el agua se satura con oxígeno y nitrógeno. Cuando ésta se pone en contacto con el aire, la presión desciende rápidamente y el oxígeno y el nitrógeno se sobresaturan y generan burbujas de gas. Temporariamente, el agua puede tener una apariencia turbia debido a estas burbujas de oxígeno. Después de unos segundos, el agua será incolora.



☞ Espere 1 segundo antes de retirar el vaso después de llenarlo de agua para evitar derrames. No tire de la palanca del dispensador después de sacar hielo o agua. Vuelve automáticamente. El hielo se fabrica en cubos. Cuando selecciona Crushed (Triturado) la fábrica de hielo tritura los cubos para obtener hielo triturado.

PIEZAS Y FUNCIONES

Utilice esta página para familiarizarse con las piezas y las funciones del refrigerador.

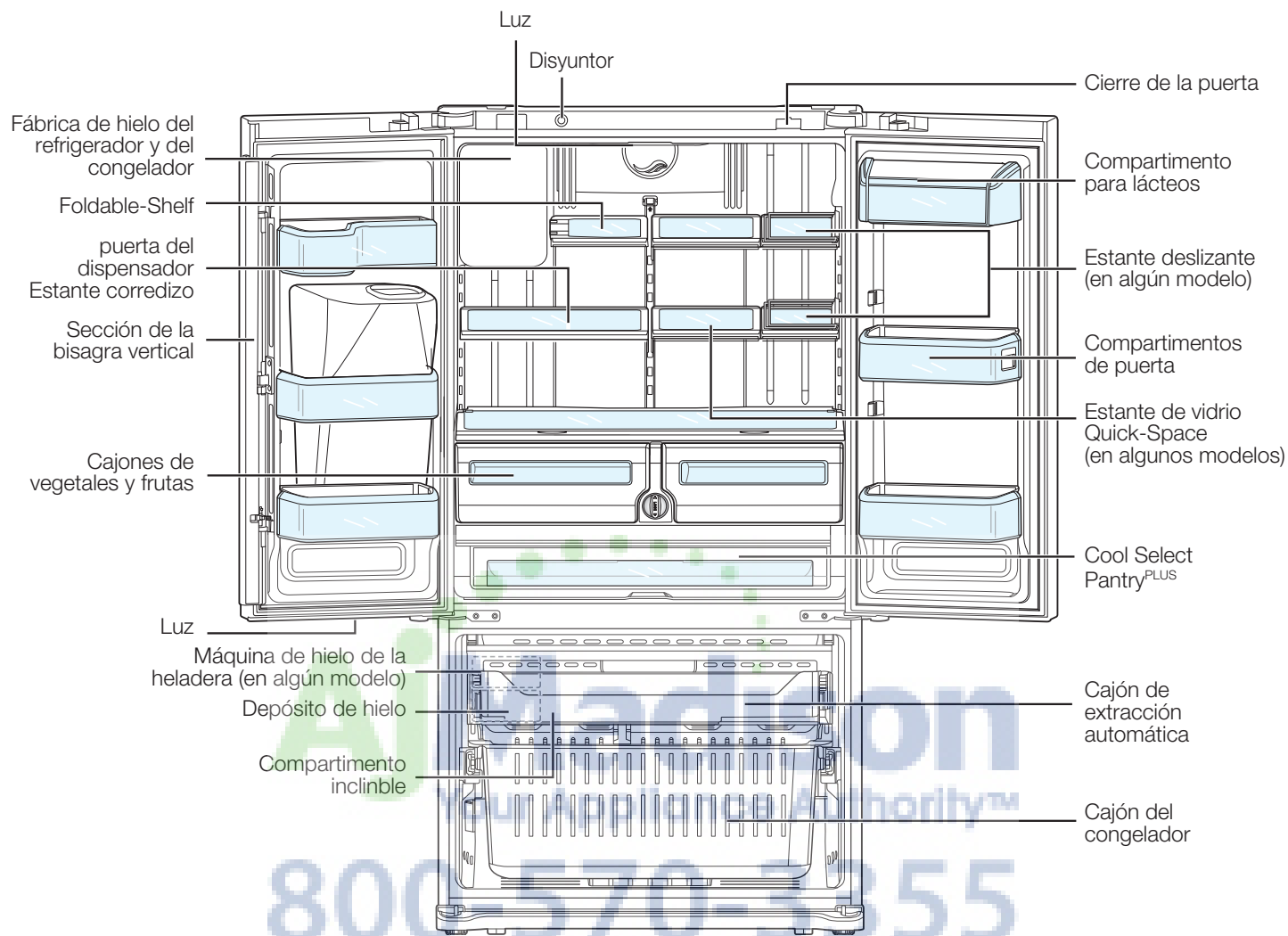

Al cerrar la puerta, asegúrese de que la sección de la bisagra vertical se encuentre en la posición correcta para impedir que se raye con la otra puerta. Si la sección de la bisagra vertical está invertida, colóquela en la posición correcta y cierre la puerta. Algunas veces puede aparecer humedad en esta sección. La manija de la puerta puede aflojarse con el tiempo. Si esto sucede, ajuste los tornillos que se encuentran dentro de la puerta. Si la cierra con mucha fuerza, la otra puerta puede abrirse.



Cuando se abre la puerta, el disyuntor apaga automáticamente el motor sinfín de la fábrica de hielo por razones de seguridad.



Si el LED interior o exterior se ha apagado, comuníquese con los agentes de servicio técnico.

USO DEL COOL SELECT PANTRY^{PLUS} (EN ALGÚN MODELO)

La Cool Select Pantry^{PLUS} es una gaveta de ancho completo que dispone de control de temperatura ajustable. Este compartimento puede usarse como bandeja grande para fiestas, delicatessen, pizzas, bebidas o artículos diversos. Cuenta con un sensor de temperatura que ajusta la cantidad de aire frío que se permite en el interior. Los botones del control del interior se encuentran en el lado derecho del cajón.

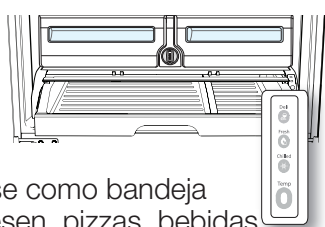

- Esta función tiene tres modos: Fresh (Fresco), Chilled (Frío) y Deli (Suave). El modo Fresh (Fresco) es el predeterminado. Pulse el botón Temp (Temperatura) repetidamente hasta que se ilumine el modo que desee. Una vez seleccionado el modo, la temperatura cambiará para ajustarse al modo seleccionado.
- La temperatura del interior puede cambiar según la cantidad de alimentos almacenados y su colocación, la temperatura ambiente y las veces que se abra la puerta.

Botón de selección

1. Cuando se selecciona "Deli (Suave)", la temperatura del interior se mantiene alrededor de los 41°F (5°C). Esta función ayuda a mantener los alimentos frescos durante un período de tiempo más prolongado.
2. Cuando se selecciona "Fresh (Fresco)", la temperatura del interior se mantiene alrededor de los 38°F (3°C). Esta función ayuda a mantener los alimentos frescos durante un período de tiempo más prolongado.
3. Cuando se selecciona "Chilled (Frío)", la temperatura del interior se mantiene alrededor de los 34°F (1°C). Esta función también ayuda a mantener carnes y pescados frescos durante un período de tiempo más prolongado.



En la tabla siguiente se relacionan los modos de esta función y los tipos de alimentos que se pueden guardar en cada modo sin riesgo de que se estropeen.

Deli	Fresh (Fresco)	Chilled (Helado)
• piñas	• pepinos	• bistec
• limones	• manzanas	• quesos curados
• aguacates	• naranjas	• embutidos
• patatas	• uvas	• bacon
	• calabacines	• perritos calientes
	• maíz	

Las frutas y verduras se pueden estropear en el modo "Chilled (Frío)". No guarde lechugas ni otras verduras en este cajón.

PRECAUCIÓN No guarde botellas de vidrio en este cajón. Si se congelan podrían romperse y causar lesiones personales.

REMOCIÓN DE LOS ACESORIOS DEL REFRIGERADOR

1. Compartimentos de las puertas y de los lácteos

• Compartimentos de las puertas (1)

Para retirarlos : simplemente levante la bandeja y jale hacia afuera.

Para volver a colocar los compartimentos: deslícelos por encima de la ubicación deseada y empuje hacia abajo hasta que se traben.

• Compartimentos de las puertas (2)

Para retirarlos : quite el lado derecho del compartimento levantándolo de manera oblicua a lo largo de la guía y luego quite el lado izquierdo jalándolo de la puerta.

Para volver a colocarlos : Deslícelos en la ubicación original y empuje hacia abajo hasta que se traben.

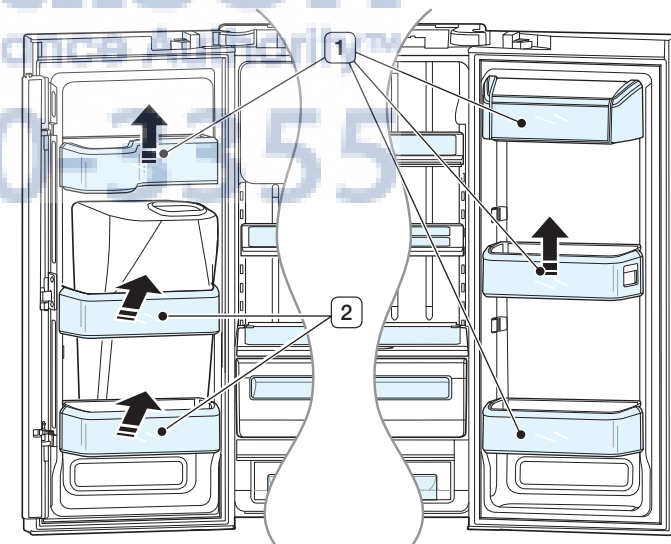

Pueden producirse lesiones si los compartimentos de las puertas no están firmemente colocados. No permita que los niños jueguen con los compartimentos. Sus esquinas filosas pueden causar lesiones.

PRECAUCIÓN No ajuste un compartimento lleno de alimentos. Primero retírelos.
Método para retirar el polvo : retire la guarda y limpie con agua.

2. Estantes de vidrio templado

Para retirarlos : incline el frente del estante hacia arriba en la dirección que se muestra en el gráfico (**1**) y levántelo en forma vertical (**2**). Extraiga el estante.

Para volver a colocarlos: incline el frente del estante hacia arriba y deslice los ganchos del estante dentro de las ranuras a la altura deseada. Luego baje el frente del estante de manera tal que los ganchos caigan dentro de las ranuras.

 Los estantes de vidrio templado son **PRECAUCIÓN** pesados. Tenga mucho cuidado cuando los retire.

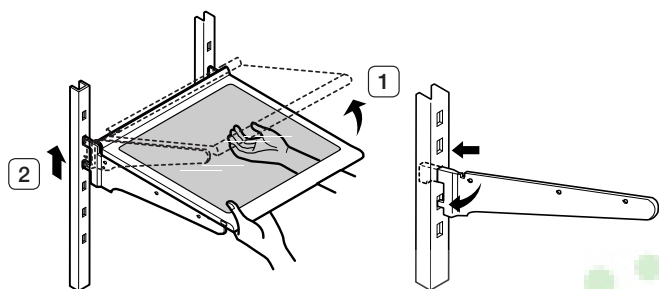

3. Cajones de vegetales y frutas

Para retirarlos : extraiga el cajón totalmente. Incline el frente del cajón hacia arriba y retírelo.

Para volver a colocarlos : inserte el cajón dentro de los rieles y empujelo hasta colocarlo nuevamente en su lugar.

 Se deben retirar los cajones antes de levantar el estante de vidrio que se encuentra sobre ellos.

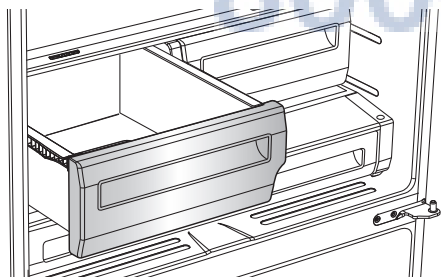

4. Cool Select Pantry^{PLUS}

Para extraer el compartimento - extraiga toda la extensión de la gaveta. Incline hacia arriba la cara frontal del compartimento y extráigalo directamente hacia fuera.

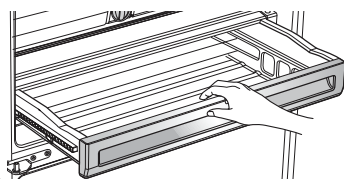

Para volver a colocar el compartimento - Extraiga toda la extensión de los rieles del refrigerador.

Coloque la gaveta dentro de los rieles y deslice el compartimento hasta su lugar.

Para retirar la división - tire por completo del compartimento en toda su extensión y levante la cara frontal de la división para desengancharla de la parte posterior de la pared del compartimento y, a continuación, levántelo.

Para volver a colocar la división - enganche la parte de atrás de la división sobre la parte posterior de la pared del compartimento y, a continuación, empuje hacia abajo la división.

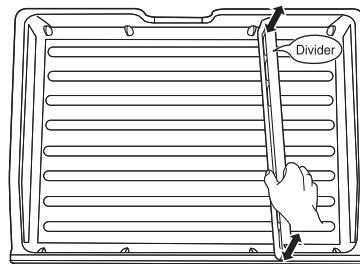

USO DE LAS PUERTAS

As puertas del refrigerador garantizan el cierre y sellado completo del mismo.

Cuando la puerta del refrigerador está sólo parcialmente abierta, se cerrará automáticamente.

Pero la puerta permanecerá abierta si supera su límite de cierre automático.

USO DEL COMPARTIMENTO INCLINABLE

El compartimento inclinado puede usarse para almacenar pizzas de hasta 16" (406 mm) si la guarda como se indica en la ilustración.

DESMONTAJE DE LOS ACCESORIOS DEL REFRIGERADOR

1. Compartimento inclinado

Para desmontarlo - tire de hacia arriba de los soportes (**1**) hasta que oiga el "clic" y retire el compartimento.

Para volver a montar - enganche los extremos del compartimento en ambos soportes (**2**) y empuje hacia abajo hasta que encaje en su lugar.

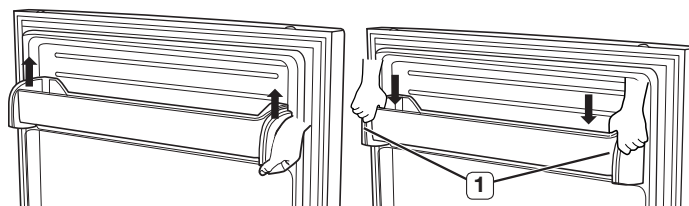

2. DEPÓSITO DE HIELO

Para extraerlo - levante el depósito (**1**) .

Para volver a colocarlo - sitúe el depósito de hielo dentro de la gaveta de gran extensión (**2**).

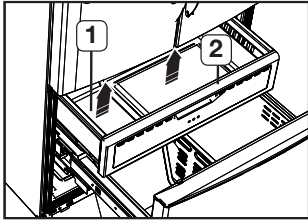

3. Cajón superextensible

Para retirarlo : extraiga el cajón totalmente. Incline el frente del cajón hacia arriba y levántelo.

Para volver a colocarlo: coloque el cajón sobre los rieles (**4**) inclinándolo hacia arriba. Baje el cajón y colóquelo en su lugar hasta que se encuentre en posición horizontal, luego deslice el cajón hasta el (**3**) tope.

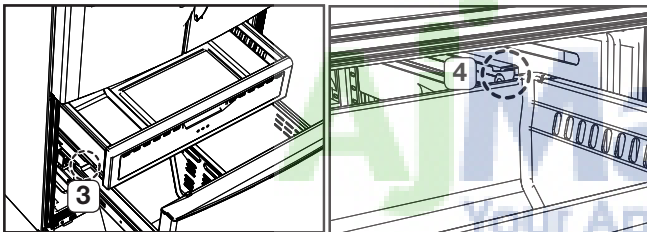



4. Cajón del congelador

Para retirar el cajón : extraiga el cajón del congelador por completo. Incline la parte posterior del compartimento hacia arriba y levántelo para retirarlo.

Para volver a colocarlo : coloque el compartimento en los rieles.

 **PRECAUCIÓN** No permita que bebés o niños entren en el cajón del congelador. Pueden dañar el refrigerador y lesionarse gravemente. No se sienten en la puerta del congelador. La puerta puede romperse. No permita que los niños trepen al cajón del congelador.

 **PRECAUCIÓN** No retire el divisor.

 **ADVERTENCIA** Si quedan atrapados dentro, los niños pueden lesionarse o sofocarse hasta morir.

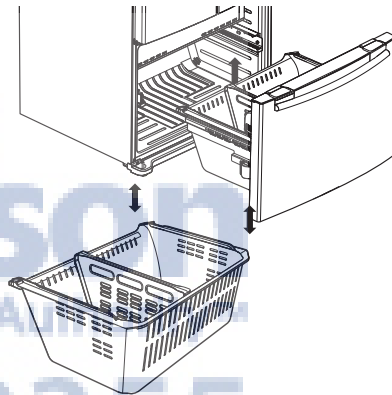

RECOMENDACIONES DE ALMACENAMIENTO DE ALIMENTOS

Alimentos	Refrigerador	Congelador	Recomendaciones de almacenamiento
LÁCTEOS			
Mantequilla	2-3 semanas	6-9 meses	Envolver o cubrir muy bien.
Leche	1-2 semanas	No recomendado	Verificar el código de fecha. La leche y casi todos los productos derivados se venden en envases de cartón con código de fecha de vencimiento del producto. Cerrar con tapa o envolver muy bien. No volver a colocar el producto que no se ha ingerido en el envase original.
Queso crema, alimentos que contienen queso y queso untable	2-4 semanas	No recomendado	Verificar el código de fecha. Mantener el queso envuelto firmemente evitando que se filtre la humedad.
Queso duro (sin abrir)	3-4 meses	6 meses	
Queso duro (abierto)	2 meses	No recomendado	
Requesón	10-15 días	No recomendado	
Crema	7-10 días	2 meses	Verificar el código de fecha. La mayoría de los yogures, cremas y productos similares se venden en envases de cartón con código de fecha de vencimiento del producto. Volver a cerrar o cubrir muy bien. No volver a colocar el producto que no se ha ingerido en el envase original.
Crema agria	2 semanas	No recomendado	
Salsas de crema (abiertas)	1 semana	No recomendado	
Yogur	10-14 días	No recomendado	Verificar el código de fecha. Mantener tapado.
Yogur congelado	N/A	2 meses	
HUEVOS			
Huevos (crudos)	3-4 semanas	No recomendado	Verificar el código de fecha. Almacenar los huevos en el sector más frío del refrigerador y en su recipiente original.
Huevos (cocidos)	1 semana	No recomendado	Almacenar en un recipiente tapado
Sobras de comidas con huevo	3-4 días	No recomendado	Almacenar en un recipiente tapado
FRUTAS FRESCAS			
Manzanas	1 mes	No recomendado	Si se las almacena en el refrigerador, no las lave antes de guardarlas. Almacenar en bolsas o recipientes resistentes a la humedad. Envolver las frutas cortadas. Algunas frutas se oscurecen cuando se las enfría.
Plátanos	2-4 días	No recomendado	
Duraznos, melones, peras, aguacates	3-5 días	No recomendado	
Moras y cerezas	2-3 días	12 meses	
Chabacanos	3-5 días	No recomendado	
Uvas	2-5 días	N/A	
Piña (entera)	2-3 días	No recomendado	
Piña (cortada)	5-7 días	6-12 meses	
Cítricos	1-2 semanas	No recomendado	Almacenar sin tapa.
Jugo	6 días	No recomendado	Verificar el código de fecha y volver a almacenar cerrado en su recipiente original. No volver a colocar el producto que no se ha ingerido en el envase original.
Jugo congelado	Se descongela solamente	12 meses	Verificar el código de fecha. No volver a congelar.

Alimentos	Refrigerador	Congelador	Recomendaciones de almacenamiento
PESCADOS Y MARISCOS			
Pescados			
Pescado graso (caballa, trucha, salmón)	1-2 días	2-3 meses	Mantener en el envoltorio original y almacenar en el sector más frío del refrigerador. Envolver con un material resistente a la humedad y al vapor para el congelador. Congelar a 0°F (o -18°C). Descongelar en el refrigerador o verificar el código de fecha. Congelar en su envoltorio original.
Pescado magro (bacalao, platija, etc.)	1-2 días	6 meses	
Congelado o empanado	N/A	3 meses	
Mariscos			
Camarones (crudos)	1-2 días	12 meses	Para congelar, envolver en un recipiente resistente a la humedad y al vapor.
Cangrejo	3-5 días	10 meses	
Pescado o mariscos cocidos	2-3 días	3 meses	
CARNE			
Fresca, cruda			
Chuletas	2-4 días	6-12 meses	Verificar el código de fecha antes de usar. Almacenar en el sector más frío del refrigerador en su envoltorio original. Colocar dentro de un recipiente resistente al vapor y a la humedad para congelar. La temperatura recomendada para el refrigerador es de 33 °F a 36 °F (o 1°C a 2°C) y para el congelador de 0 °F a 2 °F (o -18°C a -16°C).
Molida	1 día	3-4 meses	
Asada	2-4 días	6-12 meses	
Tocino	1-2 semanas	1-2 meses	
Salchichas	1-2 días	1-2 meses	
Bistec	2-4 días	6-9 meses	
Aves	1 día	12 meses	
Fiambres	3-5 días	1 mes	
Cocida			
Carne	2-3 días	2-3 meses	Verificar el código de fecha antes de usar. Almacenar en el sector más frío del refrigerador en su envoltorio original. Colocar dentro de un recipiente resistente al vapor y a la humedad para congelar.
Aves	2-3 días	4-5 meses	
Jamón	1-2 semanas	1-2 meses	

Fuentes:

American Meat Institute Foundation. 1994. Páginas amarillas: respuestas a preguntas previsibles que los consumidores realizan con respecto a la carne y a las aves. American Meat Institute Food Marketing Institute. 1999. The food keeper. Food Marketing Institute, Washington, D.C. Freeland-Graves, J.H. y G.C. Peckham. 1996. Foundations of food preparation, 6th ed. Prentice-Hall, Inc. Englewood Cliffs, NJ. Hillers, V.N. 1993. Storing foods at home. Washington State University Cooperative Extension, Pullman, WA. Publ. EB 1205. National Restaurant Association. 2001. Be cool-chill out! Refrigerate promptly. National Restaurant Association Education Foundation's International Food Safety Council, Washington, D.C. USDA. 1997. Basics for handling food safely. U.S. Department of Agriculture, Food Safety and Inspection Service, Washington, D.C.

LIMPIEZA DEL REFRIGERADOR

El cuidado del refrigerador de puerta francesa Samsung prolonga su vida útil y ayuda a que no se filtren olores ni gérmenes.

Limpieza del interior

Limpié las paredes internas y los accesorios con un detergente suave, luego seque con un paño suave. Puede retirar los cajones y estantes para limpiar a fondo. Asegúrese de secar los cajones y estantes antes de colocarlos nuevamente en su lugar.

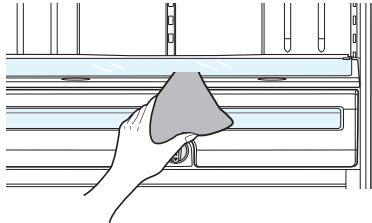

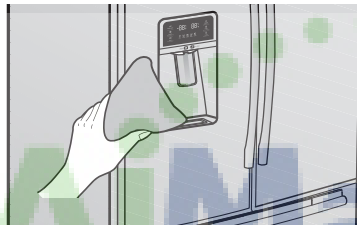

Limpieza del exterior

Limpié el panel de control y el visor digital con un paño húmedo, limpio y suave. No pulverice con agua directamente sobre la superficie del refrigerador. Las puertas, manijas y las superficies del gabinete se deben limpiar con un detergente suave y luego secar con un paño suave. Para que el refrigerador luzca mejor que nunca, recomendamos pulir el exterior una o dos veces al año.



 **PRECAUCIÓN** No pulverice agua directamente sobre el refrigerador. Utilice un paño húmedo y suave para la limpieza.

 **PRECAUCIÓN** No utilice bencina, solvente o Clorox para limpiarlo. Pueden dañar la superficie del refrigerador y provocar un incendio.

 **PRECAUCIÓN** Las letras impresas en el visor pueden borrarse si se aplica directamente el limpiador de acero inoxidable sobre la zona.



Limpieza del dispensador de hielo/agua

Empuje hacia abajo un extremo de la charola del dispensador y retírela. Limpié el dispensador de hielo/agua con un paño limpio y suave.

 **PRECAUCIÓN**

Cuando se utilice la selección de hielo triturado del dispensador es posible que en el recipiente de hielo se comiencen a acumular fragmentos de hielo residual. Para impedir que este hielo residual se derrita y sobresalga del recipiente, se deberá limpiar el hielo residual cuando se vea que empieza a acumularse en el recipiente del hielo.

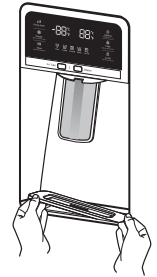

Limpieza de los burletes de goma de la puerta

Si los burletes de goma de la puerta están sucios, es posible que las puertas no cierren correctamente, y el refrigerador no funcionará como corresponde. Mantenga los burletes libres de polvo o manchas limpiando las puertas con un detergente suave y un paño húmedo. Seque con un paño limpio y suave.

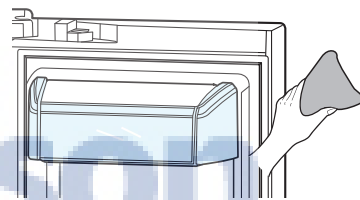

 **PRECAUCIÓN**

No limpie el refrigerador con bencina, solvente o detergente para automóviles ya que puede provocar un incendio.

Limpieza de la parte posterior del refrigerador

Para mantener los cables y las partes expuestas libres de polvo y suciedad aspire la parte posterior del refrigerador una o dos veces por año.

 **PRECAUCIÓN** No retire la tapa posterior (**1**). Podría sufrir una descarga eléctrica.

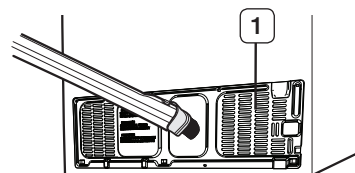

solución de problemas

PROBLEMA	SOLUCIÓN
El refrigerador no funciona o no enfría lo suficiente.	<ul style="list-style-type: none"> • Verifique que el enchufe esté conectado correctamente. • Verifique si la temperatura indicada en el visor digital es superior a la temperatura interior del congelador o del refrigerador. De ser así, ajuste el refrigerador a una temperatura inferior. • ¿Se encuentra el refrigerador expuesto a luz solar directa o ubicado cerca de una fuente de calor? • ¿Se encuentra la parte posterior del refrigerador muy cerca de la pared impidiendo que reciba la ventilación adecuada?
La comida en el refrigerador está congelada.	<ul style="list-style-type: none"> • Verifique si la temperatura indicada en el visor digital es muy baja. • Intente aumentar la temperatura del refrigerador. • ¿La temperatura ambiente es muy baja? Aumente la temperatura del refrigerador. • ¿Colocó el alimento con jugo en el sector más frío del refrigerador? Intente mover esos artículos a otros estantes en el refrigerador en lugar de colocarlos en las áreas más frías o cajones.
Escucha ruidos o sonidos fuera de los normales.	<ul style="list-style-type: none"> • Verifique que el refrigerador esté nivelado y estable. • ¿Se encuentra la parte posterior del refrigerador muy cerca de la pared impidiendo que reciba la ventilación adecuada? Mueva el refrigerador y colóquelo a una distancia de 2 pulgadas como mínimo de la pared. • ¿Se cayó algo detrás o debajo del refrigerador? • El sonido de "tic-tac" que se produce en el interior del frigorífico es normal. Se debe a la contracción y expansión de algunas piezas por los cambios de la temperatura en el interior del frigorífico. • Es normal que se escuche como si algo golpeará algún elemento dentro del refrigerador. El sonido se debe a que el compresor está funcionando en forma acelerada.
El área de cierre de la puerta del gabinete del refrigerador está caliente y se está generando condensación.	<ul style="list-style-type: none"> • Es normal que se genere algo de calor ya que los anticondensadores están instalados en la sección de la bisagra vertical del refrigerador para impedir la condensación. • ¿Está la puerta del refrigerador entreabierta? Puede producirse condensación cuando deja la puerta abierta por mucho tiempo.
La fábrica de hielo no funciona.	<ul style="list-style-type: none"> • ¿Esperó 12 horas para fabricar hielo después de haber instalado la tubería de suministro de agua? • ¿Está la tubería de agua conectada y la válvula de cierre abierta? • ¿Detuvo manualmente la función de fabricación de hielo? • ¿La temperatura del congelador es demasiado alta? Intente disminuir la temperatura del congelador.
Puede oír que se generan burbujas de agua dentro del refrigerador.	<ul style="list-style-type: none"> • Es normal. Las burbujas provienen del refrigerante que circula por el refrigerador.
Se siente un olor desagradable dentro del refrigerador.	<ul style="list-style-type: none"> • Verifique si hay alimentos descompuestos. • Alimentos con olores fuertes (por ejemplo, pescado) se deberían tapar muy bien. • Limpie el refrigerador periódicamente y deseche los alimentos descompuestos o que considera que pueden descomponerse.
Se forma escarcha en las paredes del congelador.	<ul style="list-style-type: none"> • ¿Está bloqueada la rejilla de ventilación? Retire los elementos que puedan obstruir la circulación del aire. • Deje espacio suficiente entre los alimentos almacenados para que el aire circule correctamente. • ¿Está el cajón del congelador cerrado adecuadamente?
El dispensador de agua no funciona.	<ul style="list-style-type: none"> • ¿Está la tubería de agua conectada y la válvula de cierre abierta? • ¿Está la tubería de suministro de agua aplastada o enroscada? • Asegúrese de que no haya ningún obstáculo frente a la tubería. • ¿Está el tanque de agua congelado porque la temperatura del refrigerador es muy baja? Intente seleccionar una opción de temperatura superior en el visor digital.
El sistema de cierre automático no funciona con la puerta del congelador.	<ul style="list-style-type: none"> • ¿Hay desequilibrio entre las partes derecha e izquierda de la puerta? • Abra y cierre la puerta lentamente 1 ó 2 veces. Por lo general, el sistema de cierre automático vuelve a funcionar correctamente. • Abra la puerta con suavidad para evitar que se desequilibren las hojas derecha e izquierda de la puerta.

GARANTÍA DEL REFRIGERADOR SAMSUNG

GARANTÍA LIMITADA PARA EL COMPRADOR ORIGINAL

Este producto de marca Samsung, suministrado y distribuido por Samsung Electronics America, Inc. (Samsung) y entregado nuevo, en su caja de fábrica al comprador original, está garantizado por Samsung ante defectos de fabricación relacionados con los materiales y la mano de obra durante un período de garantía limitado a:

Un (1) año para las piezas y la mano de obra del refrigerador

Cinco (5) años para las piezas y la mano de obra exclusivamente del sistema hermético de refrigeración*

(*Compresor, evaporador, condensador, deshumidificador, tuberías de conexión)

Esta garantía limitada entra en vigencia en la fecha original de compra y sólo es válida para productos adquiridos y utilizados en los Estados Unidos. Para recibir el servicio técnico bajo garantía, el comprador debe comunicarse con Samsung para determinar la naturaleza del problema y proceder a repararlo. El servicio de garantía sólo puede realizarse a través de un Centro de Servicio autorizado Samsung. Debe presentarse la factura original de venta bajo solicitud de Samsung o del Centro de Servicio autorizado Samsung como prueba de compra.

Samsung reparará o reemplazará cualquier pieza considerada defectuosa, a nuestra entera discreción y sin cargo, según lo estipulado en este documento, por piezas nuevas o reparadas durante el período de garantía limitada especificado anteriormente. Todas las piezas y productos reemplazados son de propiedad de Samsung y deben devolverse a Samsung. Las piezas y los productos de repuesto quedarán bajo el período restante de garantía original, o noventa (90) días, el que sea más extenso.

La prestación de servicios en el hogar se realizará durante el período de garantía de la mano de obra, sujeto a disponibilidad dentro de los Estados Unidos. La prestación de servicios en el hogar no está disponible en todas las zonas. Para recibir la prestación de servicio en el hogar, el producto debe estar despejado y ser accesible al nivel del piso para el personal de servicio técnico. Si durante la prestación de servicios en el hogar, no pudiera llevarse a cabo la reparación, podría ser necesario realizar el traslado, reparación y posterior devolución del producto. Si la prestación de servicios en el hogar no está disponible, Samsung podría escoger, a nuestra entera discreción, proporcionar transporte a nuestra elección hasta y desde el Centro de Servicio autorizado Samsung. De lo contrario, el transporte hasta y desde el Centro de Servicio autorizado Samsung estará a cargo del comprador.

Esta garantía limitada cubre defectos de fabricación en materiales y mano de obra bajo condiciones de uso normal, no comercial, del producto y no se aplicará en los siguientes casos, incluidos, aunque no limitados a: daños ocasionados durante el transporte; entrega e instalación; aplicaciones y usos para los que el producto no fue diseñado; producto o números de serie alterados; daños externos o del acabado exterior; accidentes, mal uso, negligencia, incendio, agua, rayos u otros fenómenos naturales; uso de productos, equipamiento, sistemas, servicios públicos, servicios generales, piezas, suministros, accesorios, aplicaciones, instalaciones, reparaciones, tuberías externas y fugas, cableado externo, disyuntores, fusibles o conectores no suministrados ni autorizados por Samsung o que dañen este producto u ocasionen problemas de servicio; voltaje incorrecto, fluctuaciones y sobrevoltaje del suministro eléctrico; adaptaciones y fallas por parte del cliente en el cumplimiento de las instrucciones de funcionamiento, limpieza, mantenimiento y cuidado del medio ambiente que se incluyen y establecen en el manual de instrucciones; pérdida de alimentos por descomposición; consumibles incluyendo filtros y focos de iluminación.

NO EXISTEN OTRAS GARANTÍAS EXPLÍCITAS APARTE DE LAS MENCIONADAS Y DESCRITAS ANTERIORMENTE, ASÍ COMO TAMPOCO EXISTEN OTRAS GARANTÍAS EXPLÍCITAS O IMPLÍCITAS, INCLUYENDO SIN LIMITACIÓN A TODAS LAS GARANTÍAS IMPLÍCITAS DE COMERCIALIZACIÓN O IDONEIDAD PARA UN FIN CONCRETO Y QUE SEAN PERTINENTES TRAS LOS PERÍODOS DE GARANTÍA EXPLÍCITA INDICADOS CON

ANTERIORIDAD, Y NINGUNA GARANTÍA EXPLÍCITA U OFRECIDA POR PERSONAS, FIRMAS O EMPRESAS EN RELACIÓN A ESTE PRODUCTO SERÁN LEGALMENTE VINCULANTES PARA SAMSUNG. SAMSUNG NO SERÁ LEGALMENTE RESPONSABLE DE LA PÉRDIDA DE INGRESOS O BENEFICIOS, LA FALTA DE AHORROS U OTROS BENEFICIOS, O DE NINGÚN OTRO DAÑO RESULTANTE ESPECIAL, ACCIDENTAL O INDIRECTO OCASIONADO POR EL USO, ABUSO O INCAPACIDAD DE USO DE ESTE PRODUCTO, INDEPENDIEMENTE DE LA TEORÍA LEGAL SOBRE LA QUE SE BASE EL RECLAMO, INCLUSO SI SAMSUNG HA SIDO ADVERTIDO DE LA POSIBILIDAD DE TALES DAÑOS. ASIMISMO, CUALQUIER TIPO DE INDEMNIZACIÓN EXIGIDA A SAMSUNG NO SUPERARÁ EL PRECIO DE COMPRA DEL PRODUCTO VENDIDO POR SAMSUNG Y QUE HAYA OCASIONADO EL SUPUESTO DAÑO. SIN LIMITAR LO INDICADO ANTERIORMENTE, EL COMPRADOR ASUME TODO EL RIESGO Y RESPONSABILIDAD DE CUALQUIER PÉRDIDA, DAÑO O LESIÓN AL SÍ MISMO O A SU PROPIEDAD, ASÍ COMO A TERCEROS Y A SU PROPIEDAD, OCASIONADOS POR EL USO, ABUSO O INCAPACIDAD DE USO DE ESTE PRODUCTO VENDIDO POR SAMSUNG QUE NO HAYAN SIDO CAUSADOS DIRECTAMENTE POR NEGLIGENCIA DE SAMSUNG. ESTA GARANTÍA LIMITADA NO SERÁ VÁLIDA PARA PERSONAS AJENAS AL COMPRADOR ORIGINAL DE ESTE PRODUCTO, ADEMÁS ES INTRANSFERIBLE Y CONSTITUYE SU RECURSO EXCLUSIVO.

Ciertos estados no permiten limitaciones en cuanto a la vigencia de una garantía implícita o la exclusión o limitación de daños accidentales o indirectos, de tal forma que las limitaciones o excepciones mencionadas tal vez no se apliquen a usted en particular. Esta garantía le otorga derechos legales específicos, e incluso puede otorgarle otros derechos que varían de un estado a otro. Para obtener el servicio de garantía, pónganse en contacto con Samsung en el:

CENTRO DE ASISTENCIA AL CLIENTE DE SAMSUNG

Samsung Electronics America, Inc. 85 Challenger Road Ridgefield Park, NJ 07660
1-800-SAMSUNG (1-800-726-7864) y www.samsung.com





QUESTIONS OR COMMENTS?

COUNTRY	CALL	OR VISIT US ONLINE AT	WRITE
U.S	800-SAMSUNG (800-726-7864)	www.samsung.com	Samsung Electronics America, Inc. 85 Challenger Road Ridgefield Park, NJ 07660
CANADA	800-SAMSUNG (800-726-7864)	www.samsung.com/ca	Samsung Electronics Canada Inc. Customer Service, 55 Standish Court Mississauga, Ontario L5R 4B2 Canada



Como esfuerzo por ayudar al medio ambiente, este manual de usuario fue impreso en papel reciclado.



RFG296HD
RFG297HD
RFG298HD
RFG29PHD
RFG29THD

Réfrigérateur

Manuel d'utilisation

AJ Madison
Your Appliance Authority™

800-570-3355

Français

un monde de possibilités

Merci d'avoir choisi ce produit Samsung.
Pour bénéficier du service clientèle et technique,
enregistrez votre produit sur ou contactez

www.samsung.com/register

1-800-SAMSUNG (726-7864)



Appareil amovible

SAMSUNG

Consignes de sécurité









CONSIGNES DE SÉCURITÉ

Avant d'utiliser votre nouveau réfrigérateur double porte Samsung, veuillez lire attentivement ce manuel afin de vous assurer que vous savez comment utiliser de manière sûre et efficace ses différentes fonctionnalités.

Cet appareil n'est pas conçu pour être utilisé par des personnes (y compris les enfants) inexpérimentées ou dont les capacités physiques, sensorielles ou mentales sont réduites, sauf si celles-ci sont sous la surveillance ou ont reçu les instructions d'utilisation appropriées de la personne responsable de leur sécurité.

Les instructions suivantes concernent plusieurs modèles ; il est donc possible que les caractéristiques de votre réfrigérateur soient légèrement différentes de celles spécifiées dans ce manuel. Pour toute question, contactez-nous au 1-800-SAMSUNG ou connectez-vous sur www.samsung.com.

Consignes de sécurité importantes et symboles :

 AVERTISSEMENT	Pratiques inadaptées ou dangereuses susceptibles de causer des blessures graves, voire mortelles.
 ATTENTION	Pratiques inadaptées ou dangereuses susceptibles de causer des blessures légères ou des dommages matériels.
	NE PAS faire.
	NE PAS démonter.
	NE PAS toucher.
	Suivre scrupuleusement les consignes.
	Débrancher la prise murale.
	S'assurer que le réfrigérateur est relié à la terre afin d'éviter toute électrocution.
	Contactez le service d'assistance technique pour obtenir de l'aide.
	Remarque.

Ces symboles d'avertissement ont pour but d'éviter tout risque de blessure. Respectez-les en toutes circonstances. Lisez attentivement la section Consignes de sécurité de ce manuel et conservez ce dernier en lieu sûr afin de pouvoir vous y reporter ultérieurement.

SYMBOLES D'AVERTISSEMENT À RESPECTER ABSOLUMENT POUR L'INSTALLATION



AVERTISSEMENT



- N'installez pas le réfrigérateur dans un lieu humide ou dans un lieu où il est susceptible d'être en contact avec de l'eau.

- Une détérioration de l'isolation des composants électriques est susceptible de provoquer une électrocution ou un incendie.
- N'exposez pas ce réfrigérateur à la lumière directe du soleil ou à la chaleur d'un poêle, d'appareils de chauffage ou autre appareil.
- Ne branchez pas plusieurs appareils sur la même multiprise. Le réfrigérateur doit toujours être branché sur une prise électrique indépendante dotée d'une tension nominale correspondant à celle figurant sur la plaque signalétique de l'appareil.
- Vous obtiendrez de meilleurs résultats et éviterez également une surcharge des circuits électriques (risque d'incendie suite à une surchauffe des fils).
- Ne branchez pas la fiche d'alimentation si la prise murale est mal fixée.
- Cela risquerait d'entraîner une électrocution ou un incendie.
- N'utilisez pas de cordon craquelé ou endommagé sur toute sa longueur ou à l'une de ses extrémités.
- Ne pliez pas le cordon d'alimentation à l'excès et ne posez pas d'objets lourds dessus.
- Ne débranchez jamais le réfrigérateur en tirant sur le cordon d'alimentation. Maintenez toujours fermement la prise pour débrancher.
- Tout dommage sur le cordon est susceptible d'entraîner un court-circuit, un incendie et/ou une électrocution.
- N'utilisez pas d'aérosols à proximité du réfrigérateur.
- Risque d'explosion ou d'incendie.



- Ce réfrigérateur doit être installé conformément au manuel d'utilisation avant d'être utilisé.
- Branchez la prise d'alimentation de telle façon que le cordon pende vers le bas.
- Si vous branchez la prise d'alimentation à l'envers, le fil est susceptible de se rompre et de provoquer un incendie ou une électrocution.
- Lorsque vous déplacez le réfrigérateur, veillez à ne pas le faire passer sur le cordon d'alimentation (risque d'endommagement des fils électriques).
- Risque d'incendie.
- Assurez-vous que le réfrigérateur ne repose pas sur le câble d'alimentation (risque d'écrasement et d'endommagement des fils électriques).
- Gardez les éléments d'emballage hors de portée des enfants.
- Les enfants risqueraient de s'asphyxier

- en mettant leur tête à l'intérieur des sacs.
- L'appareil doit être positionné de telle façon que la prise reste facilement accessible.
- Vous devez retirer tous les films protecteurs en plastique avant de brancher l'appareil pour la première fois.



- Le réfrigérateur doit être correctement mis à la terre.
- Veillez toujours à ce que le réfrigérateur soit branché à la terre avant de vérifier ou de réparer n'importe quelle partie de l'appareil. Les fuites électriques peuvent provoquer des électrocutions graves.
- N'utilisez jamais de conduites de gaz, de fils téléphoniques ou d'autres éléments susceptibles d'attirer la foudre pour relier l'appareil à la terre.
- Toute utilisation non conforme de la prise de mise à la terre peut entraîner un risque d'électrocution. Si l'utilisation d'une rallonge s'avère nécessaire, utilisez uniquement un cordon avec prise de terre trois fils et une prise à trois fiches acceptant la prise de l'appareil. Les caractéristiques électriques de la rallonge doivent être de 115-120 VCA et 10 A minimum. Si un adaptateur de mise à la terre est utilisé, vérifiez que la boîte de prise de courant est entièrement mise à la terre.



- Si le cordon d'alimentation est endommagé, demandez son remplacement immédiat par le fabricant ou le réparateur agréé.



ATTENTION

SIGNES DE PRÉCAUTION LORS DE L'INSTALLATION



- Ménagez un espace suffisant pour installer le réfrigérateur sur une surface plane.
- Si votre réfrigérateur n'est pas mis à niveau, il est possible que le système de refroidissement interne ne fonctionne pas correctement.
- N'obstruez pas l'espace de ventilation de l'emplacement ou de la structure de montage de l'appareil.
- Laissez l'appareil reposer pendant 2 heures après l'installation.
- Il est conseillé de faire appel à un technicien qualifié ou à une entreprise de dépannage pour installer ou faire réparer l'appareil.
- Le non-respect de cette consigne risque d'entraîner un dysfonctionnement, une électrocution, un incendie, une explosion ou des blessures corporelles.



AVERTISSEMENT

SYMBOLES D'AVERTISSEMENT À RESPECTER ABSOLUMENT LORS DE L'UTILISATION



- Ne branchez pas la prise d'alimentation si vous avez les mains mouillées.
- N'entrez pas d'objets sur le dessus de l'appareil.
- Lors de l'ouverture ou de la fermeture de la porte, les objets risqueraient de tomber et de provoquer des

- blessures corporelles et/ou des dommages matériels.
- Ne placez pas de récipient rempli d'eau sur le réfrigérateur.
- Risque d'incendie ou d'électrocution.
- Les enfants ne doivent pas utiliser l'appareil sans la surveillance d'un adulte.
- Ne laissez pas les enfants se suspendre à la porte de l'appareil. Ils risqueraient de se blesser.
- Ne laissez pas les enfants entrer à l'intérieur du réfrigérateur. Ils risqueraient de se retrouver enfermés.
- Ne placez pas vos mains sous l'appareil.
- Les bords coupants sont susceptibles de provoquer des blessures corporelles.
- Ne laissez pas les enfants marcher sur la protection de tiroir.
- Le tiroir risquerait de se casser et de provoquer leur chute.
- Ne remplissez pas trop le réfrigérateur.
- Lors de l'ouverture de la porte, un article est susceptible de tomber et de provoquer des blessures corporelles ou des dommages matériels.
- Ne touchez pas les parois intérieures du congélateur ni les produits qui y sont stockés si vous avez les mains mouillées.
- Risque de gelures.
- Ne mettez jamais les doigts ni d'autres objets dans l'orifice du distributeur d'eau, le conduit d'écoulement ou le bac à glace.
- Cela est susceptible de provoquer des blessures corporelles ou des dommages matériels.
- Ne vaporisez pas de gaz inflammable à proximité du réfrigérateur.
- Il existe un risque d'explosion ou d'incendie.
- Ne stockez pas de substances volatiles ou inflammables dans le réfrigérateur.
- Le stockage de benzène, de diluant, d'alcool, d'éther, de gaz liquéfié et de toute autre substance similaire est susceptible de provoquer une explosion.
- Ne stockez pas de produits pharmaceutiques, chimiques ou sensibles aux températures dans le réfrigérateur.
- Les produits nécessitant un contrôle strict de la température ne doivent pas être entreposés dans le réfrigérateur.
- Ne placez pas et n'utilisez pas d'appareil électrique à l'intérieur du réfrigérateur sauf s'il s'agit d'un type recommandé par le fabricant.
- Ne montez pas sur l'appareil et ne placez pas d'objets dessus (ex. : linge, bougies ou cigarettes allumées, plats, produits chimiques, objets métalliques, etc.).
- Le non-respect de cette consigne risque d'entraîner un dysfonctionnement, une électrocution, un incendie ou des blessures corporelles.
- Ne placez pas de récipient rempli d'eau sur l'appareil.
- Risque d'incendie ou d'électrocution.
- N'utilisez pas d'appareil mécanique ni de dispositif susceptible d'accélérer le processus de décongélation, autres que ceux recommandés par le fabricant.
- N'endommagez pas le circuit frigorifique.



- Ne tentez pas de démonter ou de réparer vous-même

le réfrigérateur.

- Vous risqueriez de provoquer un incendie, un dysfonctionnement et/ou de vous blesser.
- Veuillez contacter votre réparateur agréé lorsque la DEL intérieure ou extérieure est grillée.



- Les enfants ne doivent pas utiliser l'appareil sans la surveillance d'un adulte.
- Serrez les bouteilles les unes contre les autres pour éviter qu'elles ne tombent.
- Cet appareil est destiné au stockage des aliments dans un environnement domestique uniquement.
- Si une fuite de gaz est détectée, évitez toute flamme nue ou source potentielle d'inflammation et aérez pendant plusieurs minutes la pièce dans laquelle se trouve l'appareil.
- Utilisez uniquement les ampoules LED fournies par le fabricant ou son réparateur agréé.



- Si l'appareil dégage une odeur de brûlé ou de la fumée, débranchez-le immédiatement et contactez votre centre de service technique Samsung.
- Contactez un réparateur si vous rencontrez des difficultés pour remplacer l'ampoule.
- Si l'appareil est équipé d'ampoules DEL, ne démontez pas vous-même le cache de la lampe et l'ampoule.
 - Contactez un réparateur.
- En cas de traces de poussière ou d'eau dans le réfrigérateur, débranchez la prise et contactez le centre de service technique Samsung Electronics.
 - À défaut, il existe un risque d'incendie.



ATTENTION

SYMBOLES DE PRUDENCE CONCERNANT L'UTILISATION



- Ne recongelez pas les aliments entièrement décongelés.
- Ne mettez pas de boissons gazeuses dans la partie congélateur. Ne mettez pas de bouteilles ou de récipients en verre dans le congélateur.
- Lorsque le contenu gèle, le verre est susceptible de se briser et de provoquer des blessures corporelles.



- Garantie de réparation et modification.
- Les changements et modifications apportés à cet appareil par un tiers ne sont pas couverts par le service de garantie Samsung. Samsung ne peut pas être tenu pour responsable de tout problème de sécurité résultant des modifications apportées par un tiers.
 - Ne bloquez pas les orifices d'aération.
 - Si les orifices d'aération sont obstrués, notamment par un sac en plastique, le réfrigérateur risque de trop refroidir. Une période de refroidissement trop longue risque d'endommager le filtre à eau et de provoquer des fuites.

- Si le réfrigérateur est débranché de la prise d'alimentation, patientez au moins cinq minutes avant de le rebrancher.
- Si vous prévoyez de vous absenter longtemps ou de laisser le réfrigérateur inutilisé pendant une période prolongée, videz-le et débranchez-le.
- Laisser le réfrigérateur fonctionner pendant une période prolongée sans l'utiliser peut entraîner une détérioration de l'isolation et provoquer un incendie.
- Essuyez l'excédent d'humidité à l'intérieur et laissez les portes ouvertes. Dans le cas contraire, des odeurs et de la moisissure pourraient se développer.
- Pour un fonctionnement optimal de l'appareil :
 - Ne placez pas d'aliments trop près des orifices de ventilation à l'arrière de l'appareil car ils sont susceptibles d'empêcher la libre circulation de l'air dans la partie réfrigération.
 - Emballez les aliments ou mettez-les dans des récipients hermétiques avant de les placer dans le réfrigérateur.
- Remplissez le réservoir et le bac à glaçons d'eau potable uniquement.



- En cas d'inondation, si votre appareil a été en contact avec l'eau, contactez le centre de dépannage le plus proche.
 - Risque d'électrocution ou d'incendie.



ATTENTION

SYMBOLES DE PRUDENCE CONCERNANT LE NETTOYAGE



- Ne vaporisez pas directement d'eau à l'intérieur ou à l'extérieur du réfrigérateur.
 - Risque d'incendie ou d'électrocution.
- N'utilisez pas de sèche-cheveux pour sécher l'intérieur du réfrigérateur. Ne placez pas de bougie allumée à l'intérieur du réfrigérateur pour éliminer les mauvaises odeurs.
 - Risque d'électrocution ou d'incendie.



- Éliminez les corps étrangers et la poussière des broches de la prise d'alimentation. N'utilisez pas de chiffon mouillé ou humide lors du nettoyage de la prise.
- Dans le cas contraire, il existe un risque d'incendie ou d'électrocution.



- Débranchez le réfrigérateur avant de le nettoyer ou de le réparer.



AVERTISSEMENT

SYMBOLES D'AVERTISSEMENT IMPORTANTES CONCERNANT LA MISE AU REBUT



- Risque d'enfermement. Avant de jeter votre vieux réfrigérateur ou congélateur :
 - Retirez les portes.
 - Ne retirez pas les clayettes afin que les enfants ne puissent pas facilement monter dans le réfrigérateur.

- Jetez le matériel d'emballage de cet appareil dans le respect de l'environnement.
- Ne retirez pas les clayettes afin que les enfants ne puissent pas facilement monter dans le réfrigérateur. Assurez-vous qu'aucun des tuyaux situés à l'arrière de l'appareil n'est endommagé avant la mise au rebut.
- R600a ou R134a est utilisé comme gaz réfrigérant. Vérifiez le gaz réfrigérant utilisé dans votre réfrigérateur sur l'étiquette du compresseur située à l'arrière de l'appareil ou sur l'étiquette signalétique située à l'intérieur du réfrigérateur. Lorsque ce produit contient du gaz inflammable (gaz réfrigérant R600a), veuillez prendre contact avec les autorités locales pour obtenir des renseignements sur les normes en matière de traitement des déchets.
- Lors de la mise au rebut de ce réfrigérateur, retirez la porte/les joints de porte ainsi que le loquet de la porte afin que des petits enfants ou des animaux ne puissent pas se retrouver enfermés à l'intérieur. Les enfants ne doivent pas utiliser l'appareil sans la surveillance d'un adulte.
- Du cyclopentane est utilisé comme isolant. Les gaz utilisés pour l'isolation nécessitent une procédure d'élimination spéciale. Pour obtenir des renseignements sur les normes écologiques en matière de traitement des déchets, veuillez prendre contact avec les autorités locales. Assurez-vous qu'aucun des tuyaux situés à l'arrière du réfrigérateur n'est endommagé avant sa mise au rebut.

Sommaire

INSTALLATION DE VOTRE RÉFRIGÉRATEUR DOUBLE PORTE	5
FONCTIONNEMENT DE VOTRE RÉFRIGÉRATEUR DOUBLE PORTE	11
DÉPANNAGE	23
GARANTIE	24

Installation de votre réfrigérateur double porte

AVANT D'INSTALLER LE RÉFRIGÉRATEUR

Nous vous félicitons pour l'achat du réfrigérateur double porte Samsung.

Nous espérons que vous appréciez les fonctionnalités de pointe offertes par ce nouvel appareil.

Choix du meilleur emplacement pour le réfrigérateur

- Un emplacement disposant d'un accès facile à l'arrivée d'eau.
- Un emplacement non exposé à la lumière directe du soleil.
- Un emplacement avec une surface plane.
- Un emplacement avec un espace suffisant permettant l'ouverture facile des portes du réfrigérateur.
- Ménagez suffisamment d'espace à droite, à gauche, à l'arrière et au-dessus de l'appareil, pour permettre la circulation de l'air.
- Vérifiez que l'appareil peut être déplacé sans problèmes en cas d'entretien et de dépannage.

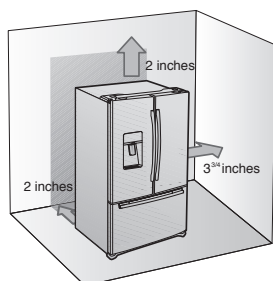

Si le réfrigérateur ne dispose pas de suffisamment de place, le système de refroidissement interne risque de ne pas fonctionner correctement. Si votre réfrigérateur est équipé d'une machine à glaçons, ménagez suffisamment d'espace à l'arrière pour le raccordement du tuyau d'eau. Si vous installez le réfrigérateur à proximité d'une paroi fixe, un espace de 3 3/4" (95 mm) minimum est nécessaire entre le réfrigérateur et la paroi pour permettre l'ouverture de la porte. Avant toute chose ! Assurez-vous que vous pouvez déplacer le réfrigérateur jusqu'à son emplacement final en mesurant les portes (en largeur et en hauteur), les seuils, les plafonds, les escaliers, etc.

Le tableau suivant indique la hauteur et la profondeur exactes de ce réfrigérateur double porte Samsung.

Modèle	Profondeur « A »	Largeur « B »	Hauteur « C »	Hauteur totale « D »	Profondeur « E »
RFG296**	33	35	68	69	35
RFG297**	1/8"	6/8"	1/2"	6/8"	5/8"
RFG298**	(842mm)	(908mm)	(1740mm)	(1774mm)	(904mm)
RFG29P*					
RFG29T*					

- Laissez un espace suffisant tout autour de l'appareil au moment de l'installation.

Ceci vous permettra de réduire sa consommation d'énergie.

- N'installez pas le réfrigérateur à un endroit où la température est susceptible de descendre en dessous de 50 °F (10 °C).

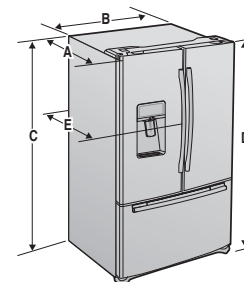

Déplacer le réfrigérateur



Afin de ne pas détériorer le sol, assurez-vous que les pieds réglables avant sont relevés (au-dessus du sol).

Reportez-vous au chapitre « Réglage des portes » du manuel (page 9).

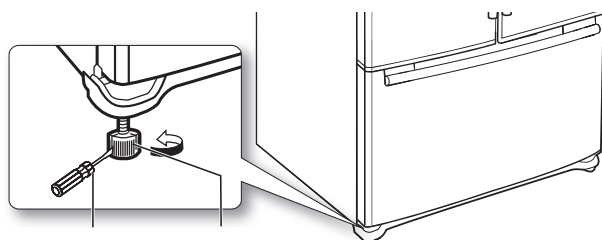

Tournevis plat (-) Molette

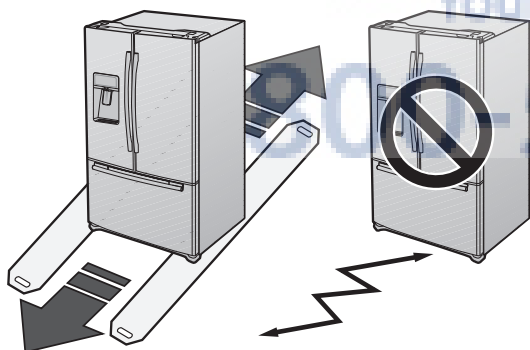

SOL

Pour une installation correcte, ce réfrigérateur doit être placé sur une surface plane et dure à la même hauteur que le reste du plancher. Cette surface doit être suffisamment résistante pour supporter le poids d'un réfrigérateur plein, soit environ 359 lb (165 kg). Afin de protéger la finition du plancher, coupez un grand morceau de carton et placez-le sous le réfrigérateur, à l'endroit où vous travaillez. Lors du déplacement du réfrigérateur, tirez-le et poussez-le droit vers l'avant ou vers l'arrière. Ne le basculez pas d'un côté à l'autre.







ACCESSOIRES ET OUTILS NÉCESSAIRES

Les accessoires suivants sont fournis avec le réfrigérateur :

	
Clé hexagonale	Bague de fixation

Outils nécessaires (non fournis)

Les outils suivants sont nécessaires pour terminer l'installation de votre réfrigérateur :

		
Tournevis cruciforme (+)	Tournevis plat (-)	Clé à douille (10 mm)
		
Pinces	Clé hexagonale (3/16", 5 mm)	

RETIRER LES PORTES DU RÉFRIGÉRATEUR

Certaines installations nécessitent le retrait des tiroirs du réfrigérateur et du congélateur pour déplacer le réfrigérateur jusqu'à son emplacement final. Ne retirez pas la porte/le tiroir si cela n'est pas indispensable. Si vous n'avez pas besoin de retirer les portes du réfrigérateur, passez à la section Mise à niveau en page 8. Si vous devez retirer les portes, passez à la section ci-dessous.

Lisez les consignes suivantes avant de retirer la porte/le tiroir :



AVERTISSEMENT Débranchez l'alimentation du réfrigérateur avant de retirer la porte ou le tiroir.



- Veillez à ne pas faire tomber, endommager ou rayer la porte/le tiroir lors de son retrait.
- Prenez garde à ne pas vous blesser lors du retrait de la porte/du tiroir.
- Remontez correctement la porte/le tiroir afin d'éviter :
 - l'humidité suite à une fuite d'air ;
 - un alignement irrégulier de la porte ;
 - une perte d'énergie en raison d'une jointure de porte non hermétique.

Démontage des portes du réfrigérateur



AVERTISSEMENT Veillez à ne pas faire tomber ou rayer les portes lors de leur retrait.

Démontage des portes du réfrigérateur

1. Porte ouverte, retirez les caches de la plaque supérieure (**1**) à l'aide d'un tournevis plat (-) et fermez la porte. Retirez les 2 vis fixant le cache des charnières (**2**) et retournez-le avec les fils connectés.

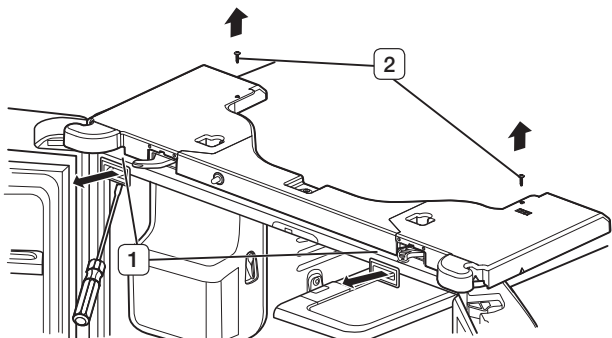

2. Débranchez un connecteur (3) sur la porte droite et un autre connecteur (4) sur la porte gauche. Pour retirer le coupleur du tuyau d'eau de la charnière, faites-le tourner et tirez-le vers le haut. Retirez le tuyau d'eau (5) tout en appuyant sur la partie marquée (6) du coupleur du tuyau d'eau.



Si le coupleur comporte une bride rouge, retirez-la avant d'enlever le tuyau.

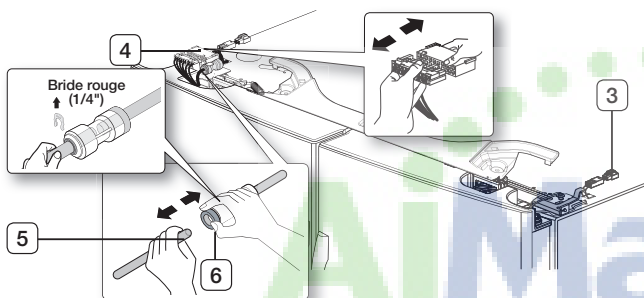

3. Retirez le levier de la charnière en tirant dessus (7). Retirez les vis de terre (8) fixées aux charnières supérieures droite et gauche de la porte à l'aide d'un tournevis cruciforme (+). Retirez les charnières supérieures droite et gauche de la porte (9).

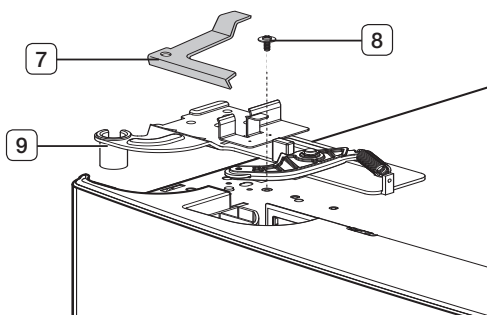

4. Soulevez la porte pour la retirer.

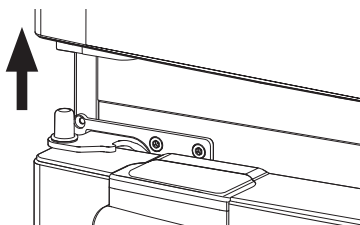

5. Retirez les vis (10) fixées aux charnières inférieures droite et gauche de la porte à l'aide d'un tournevis cruciforme (+). Retirez les deux boulons à tête hexagonale (11) fixés aux charnières inférieures droite et gauche de la porte à l'aide d'une clé hexagonale (3/16"). Retirez les charnières inférieures droite et gauche de la porte (12).

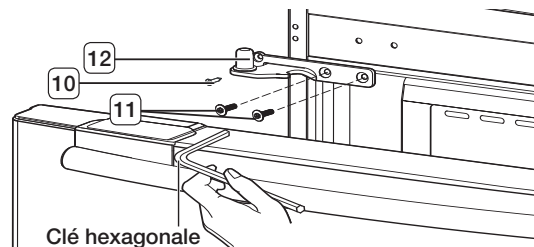

REMISE EN PLACE DES PORTES DU RÉFRIGÉRATEUR

Pour remonter les portes du réfrigérateur, réassemblez les pièces dans l'ordre inverse.

DÉMONTAGE DU TIROIR DU CONGÉLATEUR

1. Retirez le tiroir supérieur en le soulevant.

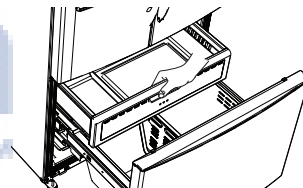

2. Retirez le support inclinable (1) en tirant simultanément les deux barres de retenue (2) vers le haut.

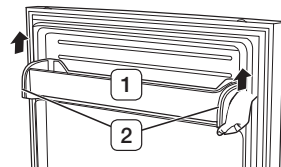

3. Enlevez le bac inférieur (3) en le soulevant du système de rail.

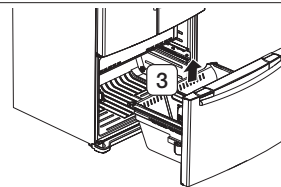

4. Retirez les quatre boulons à tête hexagonale des côtés à l'aide d'une clé à douille (10 mm).

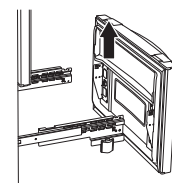

5. Soulevez la porte du congélateur des rails.

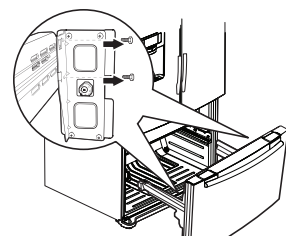

MONTAGE DU TIROIR DU CONGÉLATEUR

Pour remonter la porte de la zone flexible, assemblez les pièces dans l'ordre inverse.

MISE À NIVEAU

Assurez-vous que le réfrigérateur est à niveau afin de pouvoir procéder aux derniers réglages. Utilisez un niveau pour vérifier que le réfrigérateur est à niveau des deux côtés puis à l'avant et à l'arrière. Si le réfrigérateur n'est pas à niveau, les portes risquent de ne pas être parfaitement alignées, ce qui peut provoquer de la condensation et une surconsommation. L'exemple ci-dessous montre comment mettre à niveau le réfrigérateur si le côté gauche du réfrigérateur est plus bas que le côté droit.

Comment ajuster le niveau

1. Ouvrez la porte du congélateur et retirez le bac inférieur. (voir page 7).
2. Retirez les deux vis (1) fixées au cache des pieds avant (2) à l'aide d'un tournevis cruciforme (+).
3. Retirez le cache des pieds avant (2) en le soulevant par sa partie inférieure et en le tirant vers vous.
4. Insérez une tournevis à lame plate (-) dans l'encoche de la molette gauche et tournez dans le sens inverse des aiguilles d'une montre pour mettre le réfrigérateur à niveau. (Tournez dans le sens des aiguilles d'une montre pour abaisser le réfrigérateur et dans le sens inverse pour le surélever.)

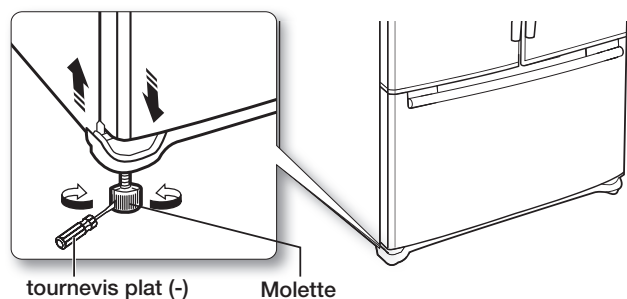

Les deux molettes doivent toucher le sol pour éviter tout risque de blessure ou de dommage matériel dû à un basculement.

Si le côté droit est plus bas que le côté gauche, effectuez la même opération mais avec la molette droite.

Le cache des pieds avant est difficile à retirer ; c'est pourquoi, pour les petits réglages, il est

déconseillé de les réaliser à l'aide des molettes. À la place, reportez-vous à la page suivante pour connaître le meilleur moyen d'effectuer de petits réglages sur les portes.

PETITS RÉGLAGES AU NIVEAU DES PORTES

N'oubliez pas que le réfrigérateur doit être à niveau pour que les portes soient parfaitement droites. Si vous avez besoin d'aide, consultez le chapitre précédent sur la mise à niveau du réfrigérateur.

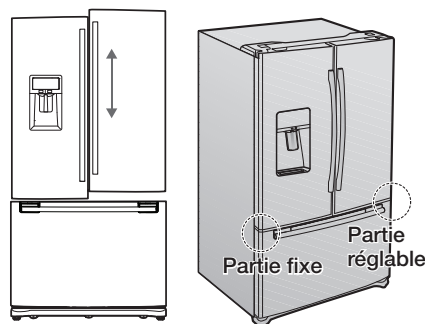

La position de la porte gauche est correcte. Pour réaliser de petits réglages au niveau des portes, réglez uniquement la porte droite.

1. Ouvrez le tiroir du congélateur (1) afin de laisser apparaître la charnière inférieure (2).
2. Insérez la clé hexagonale fournie (3/16") (3) dans l'arbre (4) de la charnière inférieure.
3. Réglez la hauteur en tournant la clé hexagonale dans le sens (3) des aiguilles d'une montre (BAS) ou inverse des aiguilles d'une montre (HAUT). Lorsque vous tournez la clé hexagonale dans le sens inverse des aiguilles d'une montre (↺), la porte monte.

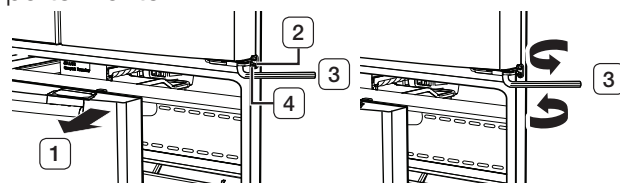

1. Une fois les portes réglées, insérez la bague de fixation fournie (6) à l'aide de pinces (5) dans l'intervalle situé entre l'œillet de charnière (7) et la charnière inférieure (8). Le nombre de bagues de fixation à insérer dépend de l'intervalle.

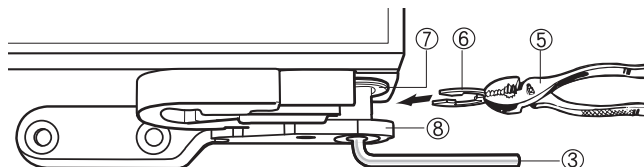

Deux bagues de fixation sont fournies avec le réfrigérateur. L'épaisseur de chaque bague de fixation est de 0,04".

RÉGLAGE DE LA HAUTEUR DU TIROIR DU CONGÉLATEUR

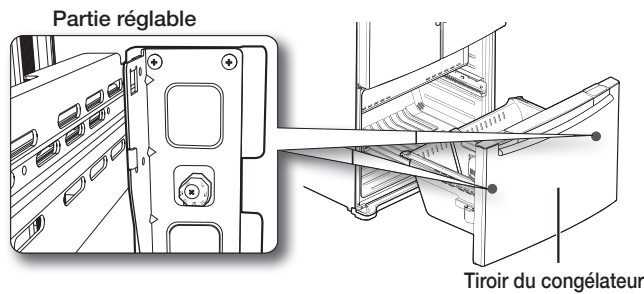

1. Localisez le dispositif de réglage de la hauteur (**1**) du tiroir du congélateur. Dévissez légèrement les 8 vis cruciformes (**2**) pour desserrer la porte.

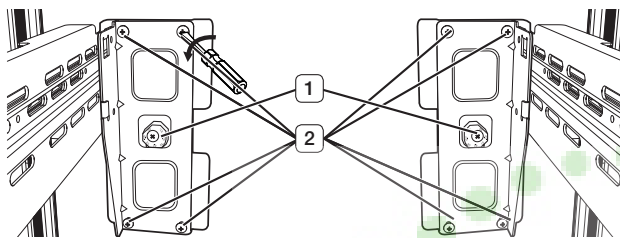

2. Desserrez la vis du dispositif de réglage (**3**) à l'aide d'un tournevis cruciforme (+).

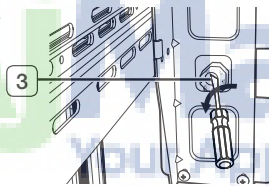

3. Réglez le niveau du tiroir pour qu'il soit aligné sur l'inclinaison de la porte.

- Une fois le réglage terminé, serrez la vis du dispositif de réglage (**3**), puis les vis cruciformes.

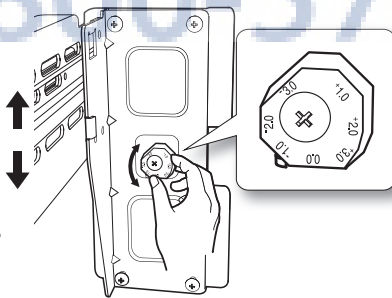

Exemple : l'inclinaison est d'environ 0,08" (2 mm) comme indiqué ci-dessous.

- Tournez la molette de réglage de la hauteur jusqu'à -2 pour réduire l'inclinaison de la porte.

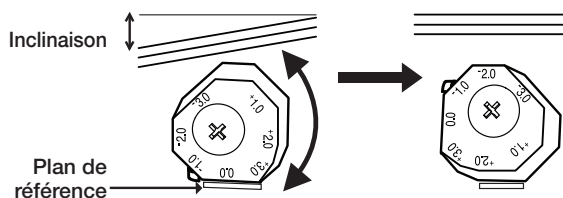

INSTALLER LE TUYAU DU DISTRIBUTEUR D'EAU

Le distributeur d'eau avec filtre est l'une des fonctions très pratiques que vous offre votre nouveau réfrigérateur. Afin de préserver votre santé, le filtre supprime toutes les particules indésirables présentes dans l'eau. Toutefois, il ne permet pas de stériliser ni de détruire les micro-organismes. Pour cela, vous devez vous procurer un système de purification de l'eau.

Pour que la machine à glaçons puisse fonctionner correctement, la pression de l'eau doit être comprise entre 20 et 125 psi.

Dans des conditions normales, un verre de 170 cc (5,75 oz) doit pouvoir se remplir en 10 secondes.

Si le réfrigérateur est installé dans une zone où la pression de l'eau est faible (inférieure à 20 psi), vous pouvez installer une pompe de charge pour compenser la faible pression.

Après avoir raccordé le tuyau d'eau, assurez-vous que le réservoir d'eau à l'intérieur du réfrigérateur est bien rempli. Pour cela, appuyez sur le levier du distributeur d'eau jusqu'à ce que l'eau s'écoule par la sortie d'eau.

Des kits d'installation de tuyau d'eau sont disponibles auprès de votre revendeur contre un supplément. Il est recommandé d'utiliser un kit d'installation de tuyau d'eau composé d'un tube en cuivre et d'un écrou de serrage 1/4".

Brancher le distributeur sur l'arrivée d'eau

1. D'abord, coupez l'arrivée d'eau principale.



2. Localisez la conduite d'eau froide potable la plus proche et installez le crochet de fixation puis le robinet de sectionnement.

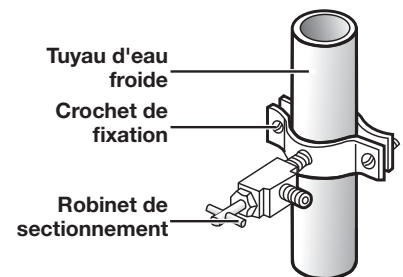

3. Raccordez le kit d'installation de tuyau d'eau au robinet de sectionnement.

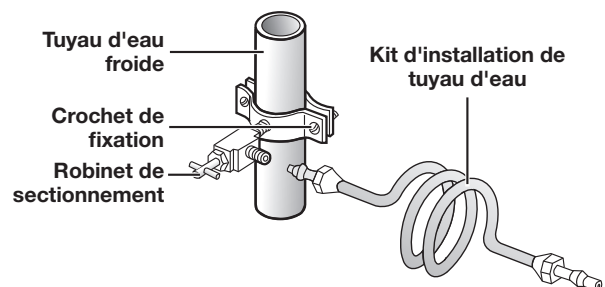

Raccordement du tuyau d'arrivée d'eau au réfrigérateur.

Vous devez vous munir de plusieurs accessoires pour effectuer ce raccordement.

Ces accessoires sont en vente sous forme de kit dans votre magasin de matériel de plomberie local.

Tube en cuivre	Tube en plastique
<ul style="list-style-type: none"> • Tube en cuivre 1/4" • Écrou de serrage 1/4" (x1) • Bague (x2) 	<ul style="list-style-type: none"> • Tube en plastique 1/4" → Extrémité moulée (en forme de poire) • Écrou de serrage 1/4" (x1)

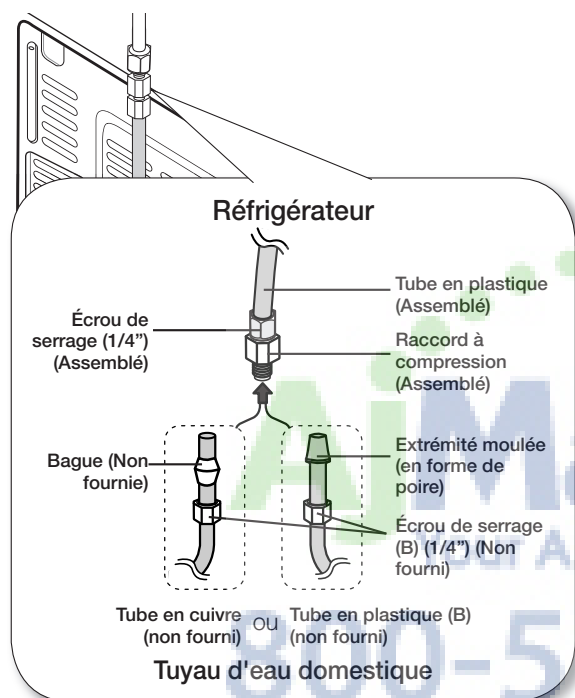

1. Reliez le tuyau d'eau domestique au raccord à compression :
 - Si vous utilisez un tube en cuivre, faites glisser l'écrou de serrage (**B**) (non fourni) et la bague (non fournie) sur le tube en cuivre (non fourni) comme illustré.
 - Si vous utilisez un tube en plastique (**B**), insérez l'extrémité moulée (en forme de poire) du tube en plastique (**B**) dans le raccord à compression.

! N'installez pas le tube en plastique (**B**) sans ATTENTION l'extrémité moulée (en forme de poire).

2. Serrez l'écrou de serrage (**B**) sur le raccord à compression. Prenez garde toutefois à ne pas trop le serrer (**B**).
3. Ouvrez l'arrivée d'eau et vérifiez qu'il n'y a pas de

fuite. Si vous détectez des gouttes ou des fuites d'eau au niveau du raccord, fermez l'arrivée d'eau principale. Vérifiez les branchements et resserrez si nécessaire.

4. Laissez s'écouler 1 gallon d'eau à travers le filtre avant de consommer ou d'utiliser l'eau du réfrigérateur (environ 6 minutes). Pour ce faire, accolez un grand verre ou une tasse contre le levier et poussez dessus. Laissez le récipient se remplir et videz l'eau dans l'évier de la cuisine. Répétez ensuite l'opération plusieurs fois.
5. Après avoir allumé le réfrigérateur, patientez 1 à 2 jours avant de vous servir de la machine à glaçons. Pendant cette période, jetez les 2 premiers bacs de glace afin d'évacuer toutes les impuretés de la conduite d'eau.

! Raccordez uniquement le tuyau d'eau à une source d'eau potable.

Si vous devez réparer ou démonter le tuyau d'eau, coupez environ 1/4" du tube en plastique afin d'assurer un raccordement sûr et étanche.

RÉGLAGE DU RÉFRIGÉRATEUR

Une fois votre nouveau réfrigérateur installé, réglez-le et profitez des fonctionnalités offertes. Effectuez les étapes suivantes afin que votre réfrigérateur soit entièrement opérationnel.

1. Assurez-vous que votre réfrigérateur est placé dans un endroit approprié avec suffisamment d'espace entre lui et le mur. Reportez-vous aux consignes d'installation fournies dans ce manuel.
2. Une fois le réfrigérateur branché, assurez-vous que l'éclairage intérieur s'allume à l'ouverture des portes.
3. Réglez la température sur la valeur la plus basse et patientez une heure. Le congélateur est légèrement réfrigéré et le moteur tourne doucement. Réglez ensuite les températures que vous souhaitez pour le réfrigérateur et le congélateur.
4. Après le branchement du réfrigérateur, plusieurs heures sont nécessaires pour atteindre la température adéquate. Vous pouvez entreposer de la nourriture et des boissons dans le réfrigérateur une fois la température suffisamment basse.

Fonctionnement de votre réfrigérateur double porte





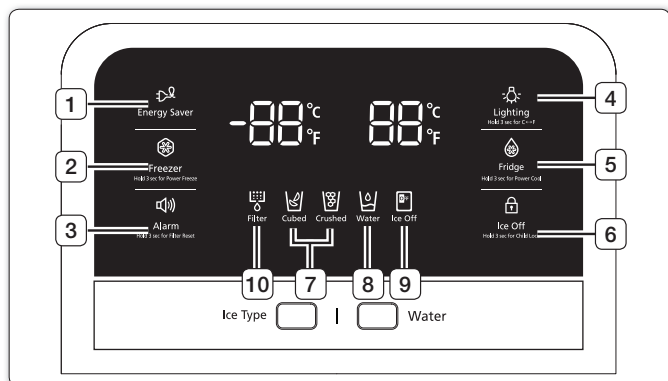

PANEAU DE COMANDE

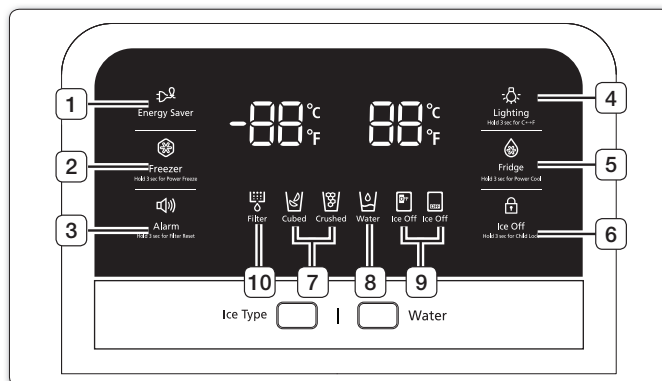

RFG297**, RFG29P**







RFG296**, RFG298**, RFG29T**





<p>(1) Energy Saver (Économie d'énergie)</p>	<p>Ce bouton permet d'activer ou de désactiver le mode d'économie d'énergie. Lorsque ce mode est activé, l'icône correspondante s'allume. Lorsque ce mode est désactivé, l'icône correspondante s'éteint. Le mode Energy Saver (Économie d'énergie) s'active automatiquement lorsque le réfrigérateur est sous tension. Si de la condensation ou des gouttes d'eau apparaissent sur les portes, désactivez la fonction Energy Saver (Économie d'énergie).</p>	<p>(4) Lighting/ Hold 3 sec for C ↔ F (Éclairage/ Appuyez pendant 3s pour C ↔ F)</p>	<p>Ce bouton permet d'allumer la DEL du distributeur (sous l'écran d'affichage) en continu. Le bouton s'allume également. Si vous souhaitez que la lumière du distributeur s'allume uniquement lorsqu'il est en cours d'utilisation, appuyez sur le bouton Lighting (Éclairage) pour désactiver le mode d'éclairage continu. Maintenez ce bouton enfoncé pendant 3 secondes pour basculer entre °C et °F.</p>
			
<p>(2) Freezer (Congélateur) (Appuyez pendant 3s pour la cong. rap.)</p>	<p>Ce bouton permet de régler le congélateur sur la température souhaitée (entre 8°F et -8°F (ou entre -22°C et -14°C)). Appuyez sur ce bouton pendant 3 secondes pour accélérer le temps de congélation des produits contenus dans le congélateur. Cela peut être utile lorsque vous avez besoin de congeler rapidement des aliments fragiles ou en cas de surchauffe du congélateur (par exemple, si la porte est restée ouverte).</p>	<p>(5) Fridge (Réfrigérateur) (Appuyez pendant 3s pour refroid. rapide)</p>	<p>Ce bouton permet de régler le réfrigérateur sur la température souhaitée (entre 34°F et 46°F (ou entre 7°C et 1°C)). Appuyez sur ce bouton pendant 3 secondes pour accélérer le temps de réfrigération des produits contenus dans le réfrigérateur. Cela peut être utile lorsque vous avez besoin de réfrigérer rapidement des aliments fragiles ou en cas de surchauffe du réfrigérateur (par exemple, si la porte est restée ouverte).</p>
			
<p>(3) Alarm / hold 3 sec for Filter Reset (Alarme/ Appuyez pendant 3 s pour réinit. filtre)</p>	<p>Ce bouton a deux fonctions :</p> <ol style="list-style-type: none"> 1) Il permet d'activer et de désactiver le signal d'alarme d'ouverture des portes. Si le signal d'alarme est activé, un signal sonore retentit dès que l'une des portes du réfrigérateur reste ouverte plus de trois minutes. Il s'arrête dès que la porte est refermée. La fonction de signal d'alarme d'ouverture des portes est activée par défaut en usine. Pour la désactiver, appuyez sur le bouton correspondant. Pour la réactiver, procédez de même. L'icône s'allume lorsque la fonction est activée. 2) Il permet de remettre le voyant de durée de vie du filtre d'eau à zéro. Après avoir changé le filtre à eau, appuyez sur ce bouton pendant 3 secondes pour réinitialiser l'indicateur de durée de vie du filtre à eau. 	<p>(6) Ice Off (Désactivation glace) (Appuyez pendant 3s pour le Verr.)</p>	<p>Appuyez sur le bouton Ice Off (Désactivation glace) si vous ne souhaitez plus fabriquer de glace. Ce bouton permet d'activer la fonction de verrouillage et de verrouiller le panneau d'affichage lorsque vous appuyez 3 secondes dessus ; les boutons du distributeur deviennent donc inactifs. L'icône Child Lock (Verrouillage) s'allume pour indiquer que la fonction de verrouillage est activée.</p>
			
		<p>(7) Forme de la glace</p>	<p>Ce bouton vous permet de choisir la forme sous laquelle vous souhaitez obtenir la glace. Vous alternez entre les mo des Cubed Ice (Glaçons) et Crushed Ice (Glace pilée) lorsque vous appuyez sur ce bouton. Vous ne pouvez pas utiliser cette fonction si le mode Water (Eau) est déjà activé.</p>
		 <p>(Cubed) (Crushed)</p>	

(8) Water (Eau)	Ce bouton permet à l'appareil de distribuer de l'eau. Vous ne pouvez pas utiliser cette fonction si le mode Ice Type (Forme de la glace) est déjà activé. Le mode Water (Eau) se désactivera automatiquement si vous appuyez sur le bouton Type (Forme de la glace).
 Water	
Mode Sans refroidissement	Le mode sans refroidissement (également appelé mode Démo) est destiné aux vendeurs qui mettent les réfrigérateurs en démonstration dans leur magasin. En mode sans refroidissement, seuls le moteur du ventilateur et les voyants du réfrigérateur fonctionnent ; les compresseurs du réfrigérateur et du congélateur sont désactivés et ne produisent donc pas de froid. Pour activer le mode sans refroidissement, appuyez sur les boutons Energy Saver (Économie d'énergie) et Power Freeze (Congélation rapide) pendant 5 secondes en fonctionnement normal. Le réfrigérateur émet un signal sonore et le message « OF OF » clignote sur l'écran de la température. Pour annuler le mode sans refroidissement, appuyez à nouveau sur les boutons Energy Saver (Économie d'énergie) et Power Freeze (Congélation rapide) pendant 5 secondes.
	

(9) Ice Off (Désactivation glace)	Appuyez sur le bouton Ice Off (Désactivation glace) si vous ne souhaitez plus fabriquer de glace. L'icône s'allume alors et la machine à glaçons arrête de fonctionner.
	<p> Il est conseillé d'arrêter la machine à glaçons dans les cas suivants :</p> <ul style="list-style-type: none"> - Le bac à glace contient suffisamment de glace. - Vous souhaitez économiser de l'eau et de l'énergie. - Le réfrigérateur n'est pas alimenté en eau. <p> Si la fonction de machine à glaçons est activée alors que le tuyau d'eau n'est pas raccordé, la vanne d'eau située à l'arrière de l'appareil sera bruyante ; appuyez sur le bouton Ice Off (Hold 3 sec for Child lock) (Désactivation glace (Appuyez pdt 3s pour Verr.)) pendant moins de 3 secondes jusqu'à ce que le voyant correspondant () s'allume.</p>

Si vous n'appuyez sur aucun bouton, les voyants de température du congélateur et du réfrigérateur s'éteindront au bout de quelques secondes. Dès que vous appuyerez sur un bouton, l'écran se rallumera.

(10) Filter (Filtre)	<p>Usure du filtre d'eau</p> <p>Ce voyant s'allume lorsque le filtre doit être changé. Après 300 gallons d'eau (env. 6 mois), le voyant du filtre s'allume. Une fois le filtre neuf en place, réinitialisez le mode et le voyant en appuyant sur le bouton Alarm / hold 3 sec for Filter Reset (Alarme/ Appuyez pendant 3 s pour réinit. filtre).</p> <ul style="list-style-type: none">  Si l'eau ne s'écoule pas ou s'écoule très lentement, vous devez changer le filtre d'eau car cela signifie qu'il est obstrué. L'eau de certaines régions est fortement calcaire, ce qui peut expliquer que le filtre d'eau s'obstrue plus rapidement.
	

REPLACEMENT DU FILTRE D'EAU

 **AVERTISSEMENT** Afin d'éviter les risques de fuite, n'utilisez JAMAIS de filtre à eau de marque générique dans votre réfrigérateur SAMSUNG.

UTILISEZ UNIQUEMENT DES FILTRES À EAU DE MARQUE SAMSUNG. SAMSUNG ne sera pas tenu responsable en cas de dommages matériels incluant mais ne se limitant pas aux dommages matériels causés par l'utilisation d'un filtre à eau générique. Les réfrigérateurs SAMSUNG sont conçus pour fonctionner UNIQUEMENT avec un filtre à eau SAMSUNG.

Le voyant Filter (Filtre) devient rouge lorsque la cartouche du filtre d'eau a besoin d'être changée. Afin de vous laisser le temps de vous procurer un filtre neuf, le voyant rouge s'allume un peu avant que le filtre ne soit totalement usé. Remplacer le filtre à temps permet d'avoir toujours une eau fraîche et pure.

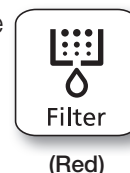

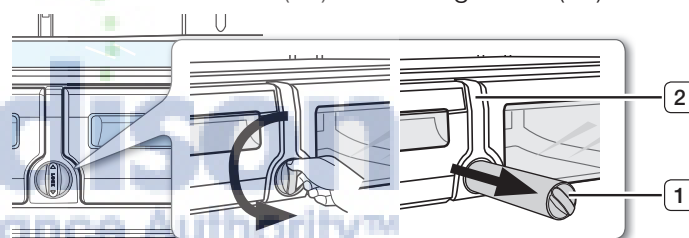

1. Fermez l'arrivée d'eau. Faites ensuite tourner le filtre d'eau (1) d'environ un quart de tour dans le sens inverse des aiguilles d'une montre.
2. Sortez le filtre d'eau (1) de son logement (2).



-  Pour faciliter le remplacement du filtre d'eau, coupez l'arrivée d'eau.
- Il peut arriver que le filtre d'eau soit difficile à extirper en raison des impuretés présentes dans l'eau qui le rendent collant. Si vous rencontrez des difficultés à le sortir, tenez-le fermement et tirez dessus avec énergie.

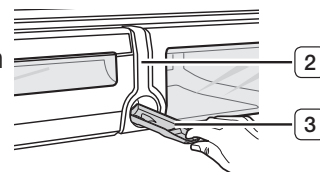

- Lorsque vous retirez le filtre d'eau, il se peut qu'un peu d'eau s'écoule par l'ouverture. Ceci est tout à fait normal. Afin de limiter l'écoulement d'eau, maintenez la cartouche du filtre à l'horizontale lorsque vous la retirez.
- Afin d'éviter tout débordement, videz le bac récepteur du filtre à eau (3) et essuyez le pourtour du logement du filtre (2).

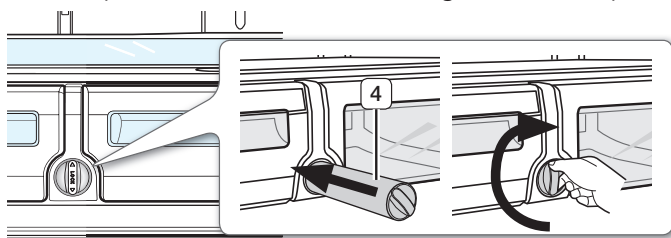

3. Insérez le filtre neuf dans son logement (4).
 4. Poussez le filtre et tournez-le dans le sens des aiguilles d'une montre jusqu'à ce qu'il s'enclenche.
-  Si vous ne parvenez pas à insérer le filtre en raison de la pression élevée de l'eau, coupez l'arrivée d'eau.

- L'inscription « LOCK » doit être alignée sur le repère.



5. Appuyez sur le bouton **Alarm / hold 3 sec for Filter Reset (Alarme/Appuyez pendant 3 s pour réinit. filtre)** () ()

pendant environ 3 secondes pour remettre le voyant du filtre d'eau à zéro. Le voyant () s'éteint.

6. Si vous coupez l'arrivée d'eau, n'oubliez pas de la remettre au moment voulu.

 Pour remplacer le filtre, rendez-vous chez votre quincailler ou contactez un revendeur de pièces Samsung.

Vérifiez que le logo SAMSUNG figure bien sur l'emballage et le filtre lui-même.

Lien : <http://www.samsungparts.com>

Éliminer toute substance résiduelle présente à l'intérieur du tuyau d'arrivée d'eau après installation du filtre d'eau.

1. Ouvrez l'arrivée d'eau principale et laissez s'écouler l'eau depuis le tuyau d'arrivée.
2. Laissez l'eau s'écouler par le distributeur jusqu'à ce qu'elle soit claire (environ 6 à 7 minutes). Cela permet de nettoyer le système d'arrivée d'eau et de faire sortir les bulles d'air des tuyaux.
3. Il peut s'avérer nécessaire de laisser l'eau s'écouler plus longtemps selon les installations.
4. Ouvrez la porte du réfrigérateur et vérifiez que le filtre d'eau ne fuit pas.

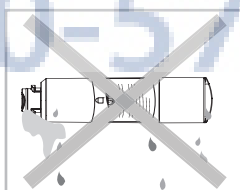

 Veillez à laisser couler l'eau du distributeur suffisamment longtemps afin d'éviter que celui-ci ne goutte. Cela signifierait que des bulles d'air sont toujours présentes dans le tuyau.

Arrivée d'eau par osmose inverse IMPORTANT

la pression de l'eau sortant d'un système d'osmose inverse et arrivant dans la vanne d'arrivée d'eau du réfrigérateur doit être comprise entre 35 et 120 psi (241 et 827 kPa).

Si un système de filtration d'eau d'osmose inverse est raccordé à votre arrivée d'eau froide, la pression

de l'eau arrivant à ce système doit être de 40 à 60 psi minimum (276 à 414 kPa.) Si la pression de l'eau arrivant au système d'osmose inverse est inférieure à 40 à 60 psi (276 à 414 kPa) :

- Vérifiez que le filtre sédiment du système d'osmose inverse n'est pas obstrué. Remplacez le filtre si nécessaire.
- Laissez le temps au réservoir du système d'osmose inverse de se remplir après une utilisation intensive.
- Si votre réfrigérateur est équipé d'un filtre d'eau, cela peut réduire davantage la pression de l'eau s'il est utilisé en conjonction avec un système d'osmose inverse. Retirez le filtre d'eau.

Si vous avez des questions sur votre pression d'eau, contactez un plombier qualifié agréé.

CONTRÔLE DE LA TEMPÉRATURE

Température de base des compartiments congélateur et réfrigérateur

La température de base et/ou les températures recommandées des compartiments congélateur et réfrigérateur sont respectivement de -2°F et 38°F (ou -19°C et 3°C). Si la température des compartiments congélateur et réfrigérateur est trop élevée ou trop basse, réglez-la manuellement.

Contrôle de la température du congélateur



Température recommandée (Congélateur) : -2F (ou -19°C)

La température du congélateur peut être réglée entre -8°F et 8°F (ou entre -22°C et -14°C) en fonction de vos besoins. Appuyez sur le bouton Freezer (Congélateur) plusieurs fois jusqu'à ce que la température souhaitée s'affiche. La température change de 2°F (ou 1°C) à chaque pression. Voir ci-dessous.

Fahrenheit : -2°F → -4°F → -6°F → -8°F → 8°F → 6°F → 4°F → 2°F → 0°F → -2°F.

Centigrade : -19°C → -20°C → -21°C → -22°C → -14°C → -15°C → -16°C → -17°C → -18°C → -

19°C. Bon à savoir : des aliments tels que la crème glacée commencent à fondre dès 4°F (ou 0°C). Les différentes températures défilent de -8°F à 8°F (ou défilent de -22°C à -14°C).

Contrôle de la température du réfrigérateur

La température du réfrigérateur peut être réglée entre 46°F et 34°F (ou entre 7°C et 1°C) en fonction de vos besoins. Appuyez sur le bouton Fridge (Réfrigérateur) plusieurs fois jusqu'à ce que la température souhaitée s'affiche. La température change de 2°F (ou 1°C) à chaque pression. Voir ci-dessous.

Fahrenheit : 38°F → 36°F → 34°F → 46°F → 44°F → 42°F → 40°F → 38°F.

Centigrade : 3°C → 2°C → 1°C → 7°C → 6°C → 5°C → 4°C → 3°C. La procédure de réglage de la température du réfrigérateur est exactement la même que pour celle du congélateur. Appuyez sur le bouton Fridge (Réfrigérateur) pour régler la température souhaitée. Au bout de quelques secondes, le réfrigérateur commence à régler la température en fonction de la nouvelle valeur. Celle-ci s'affiche sur l'écran numérique.

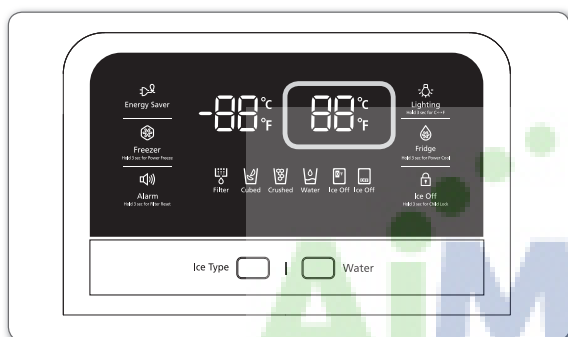

Température recommandée (Réfrigérateur) : 38F (ou 3°C)

- ✍ - La température du congélateur, du réfrigérateur ou de la zone flexible risque d'augmenter si vous ouvrez les portes trop fréquemment ou si une grande quantité d'aliments tièdes ou chauds est placée à l'intérieur.
- L'affichage peut ainsi se mettre à clignoter. Une fois la température du congélateur et du réfrigérateur revenue à la normale, l'écran s'arrête de clignoter.
- S'il continue à clignoter, il peut s'avérer nécessaire de « réinitialiser » le réfrigérateur. Débranchez l'appareil, patientez environ 10 minutes puis rebranchez le cordon d'alimentation.
- En cas d'erreur de communication entre l'affichage et les commandes principales, l'écran de la zone flexible clignote. S'il continue à clignoter longtemps, contactez un centre de réparation Samsung Electronics.

UTILISATION DU DISTRIBUTEUR D'EAU FROIDE

Sélectionnez le type de glace que vous souhaitez.

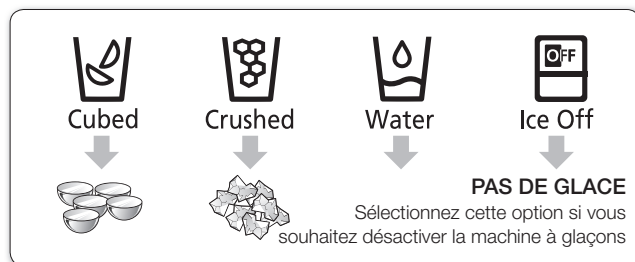

Utilisation du distributeur de glace

Placez un verre sous le distributeur et poussez légèrement le levier avec votre verre.

Veillez à ce que le verre se situe bien en dessous du distributeur afin d'éviter que la glace ne se déverse à côté.

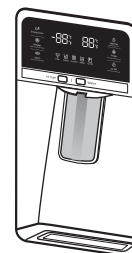

ATTENTION Afin d'éviter les éclaboussures, attendez 2 secondes avant de retirer le verre du dessous du distributeur.

Si la porte du réfrigérateur est ouverte, le distributeur ne fonctionnera pas.

ATTENTION Si vous appuyez sur le bouton Cubed Ice (Glaçons) après avoir utilisé le mode Crushed Ice (Glace pilée), une petite quantité de glace pilée peut sortir du distributeur ; ceci est parfaitement normal.

ATTENTION Ne tirez pas sur le levier. Vous risqueriez d'endommager ou de casser le ressort du levier.

- Pour nettoyer le bac à glace, utilisez un nettoyant doux, rincez-le abondamment et essuyez-le soigneusement. N'utilisez pas de nettoyants abrasifs ni de solvants.
- Si vous appuyez sur le bouton Cubed Ice (Glaçons) après avoir utilisé le mode Crushed Ice (Glace pilée), une petite quantité de glace pilée peut sortir du distributeur ; ceci est parfaitement normal.
- Si la glace ne sort pas, tirez sur le bac à glace et appuyez sur le bouton test situé à droite de la machine à glaçons.
- Ne maintenez pas le bouton test enfoncé si le bac est plein de glace ou d'eau. Ce dernier risquerait de déborder.
- Utilisation normale

Pour remplir entièrement le bac à glace après installation, procédez comme suit :

1. Laissez le réfrigérateur fonctionner et se refroidir pendant 24 heures (un jour entier).
 - Attendre 24 heures permet à la machine à

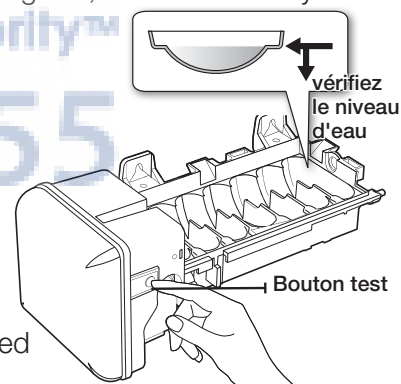

glaçons de se refroidir suffisamment.

- Waiting 24 hours will allow your ice maker to cool properly.

2. Laissez tomber 4 à 6 glaçons dans un verre.

3. Après 8 heures, laissez tomber un verre entier de glaçons. Renouvelez l'opération 8 heures après.

- Si vous appuyez sur le bouton Test, le réfrigérateur émet un signal sonore. À ce moment-là, relâchez le bouton Test.
- Le signal sonore retentit à nouveau automatiquement pour signaler que tout fonctionne normalement.

ATTENTION En cas de coupure de courant, il se peut que les glaçons fondent et que l'eau forme un bloc en regelant, provoquant ainsi une panne du distributeur. Afin d'éviter ce problème, sortez le bac à glace et jetez la glace ou l'eau résiduelle en cas de coupure de courant.

ATTENTION Après avoir jeté la glace du bac à glace, appuyez sur le levier du distributeur avec la fonction 'ICE CUBED' (GLAÇONS) ou 'CRUSHED' (GLACE PILÉE) activée. La machine à glaçons fabriquera de la glace plus rapidement une fois que vous aurez remis en place le bac à glace dans le réfrigérateur.

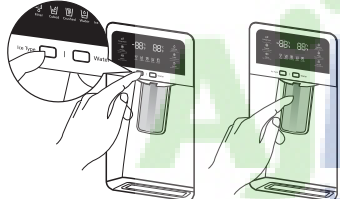

- ☞ Si vous utilisez toute la glace en une seule fois, répétez les étapes 2 et 3 détaillées sur la page précédente. Vous devrez toutefois attendre 8 heures avant de faire tomber les 4 à 6 premiers glaçons. Cela permet de remplir le bac à glaçons et de garantir une production de glace optimale.

Utilisation de la fonction Ice Off (Désactivation glace)

Lorsque vous sélectionnez le mode Ice Off (Désactivation glace), retirez tous les glaçons du bac. Si vous n'utilisez pas le distributeur de glace, les glaçons risquent de former un bloc. Tirez le levier de verrouillage vers vous pour retirer le bac. Jetez les glaçons ou le congglomérat de glace. Remettez le bac en place en le poussant jusqu'à entendre un déclic.



ATTENTION Utilisez uniquement la machine à glaçons fournie avec le réfrigérateur. L'arrivée d'eau de ce réfrigérateur doit uniquement être

installée/raccordée par une personne qualifiée.

Raccordez à une source d'eau potable uniquement.

Pour permettre le bon fonctionnement de la machine à glaçons, la pression de l'eau doit être comprise entre 138 et 862 Kpa. Si vous devez vous absenter et que le distributeur d'eau et de glace restera inutilisé pendant une période prolongée :

- Fermez la vanne d'arrivée d'eau afin d'éviter toute fuite.
- Videz le réfrigérateur.
- Débranchez le réfrigérateur.
- Essuyez l'excédent d'humidité à l'intérieur et laissez les portes ouvertes. Dans le cas contraire, des odeurs et de la moisissure pourraient se développer. Ne mettez pas vos doigts ou des objets dans le conduit d'écoulement ni dans le bac de la machine à glaçons.
- Vous risqueriez de vous blesser ou d'endommager l'appareil. Ne mettez jamais vos doigts ou des objets dans l'ouverture du distributeur.
- Vous risqueriez de vous blesser. Ne tentez pas de démonter la machine à glaçons. Ne lavez pas le bac à glace et ne l'aspergez pas d'eau lorsqu'il est dans le réfrigérateur. Retirez-le pour le nettoyer.

ATTENTION Au moment de l'insertion de la machine à glaçons, veillez à ce que le bac soit bien centré afin d'éviter qu'il ne reste bloqué.

Phénomène d'eau trouble



- ☞ Toute l'eau fournie au réfrigérateur passe à travers le filtre qui est un filtre pour eau alcaline. Au cours de ce processus, la pression de l'eau qui s'écoule du filtre s'accroît et l'eau devient saturée en oxygène et en azote. Lorsque cette eau entre en contact avec l'air, la pression chute, l'oxygène et l'azote deviennent hypersaturés et des bulles de gaz se forment. À cause de ces bulles d'oxygène, l'eau peut temporairement devenir trouble. Au bout de quelques secondes, l'eau redevient claire.

- ☞ Attendez une seconde avant de retirer le verre après avoir pris de l'eau au distributeur afin d'éviter les éclaboussures. Ne tirez pas sur le levier du distributeur après avoir pris de la glace ou de l'eau. Il reviendra en place automatiquement. La glace sort sous forme de glaçons. Si vous sélectionnez « Crushed » (Glace pilée), la machine à glaçons broie les glaçons pour en faire de la glace pilée.

PIÈCES ET CARACTÉRISTIQUES

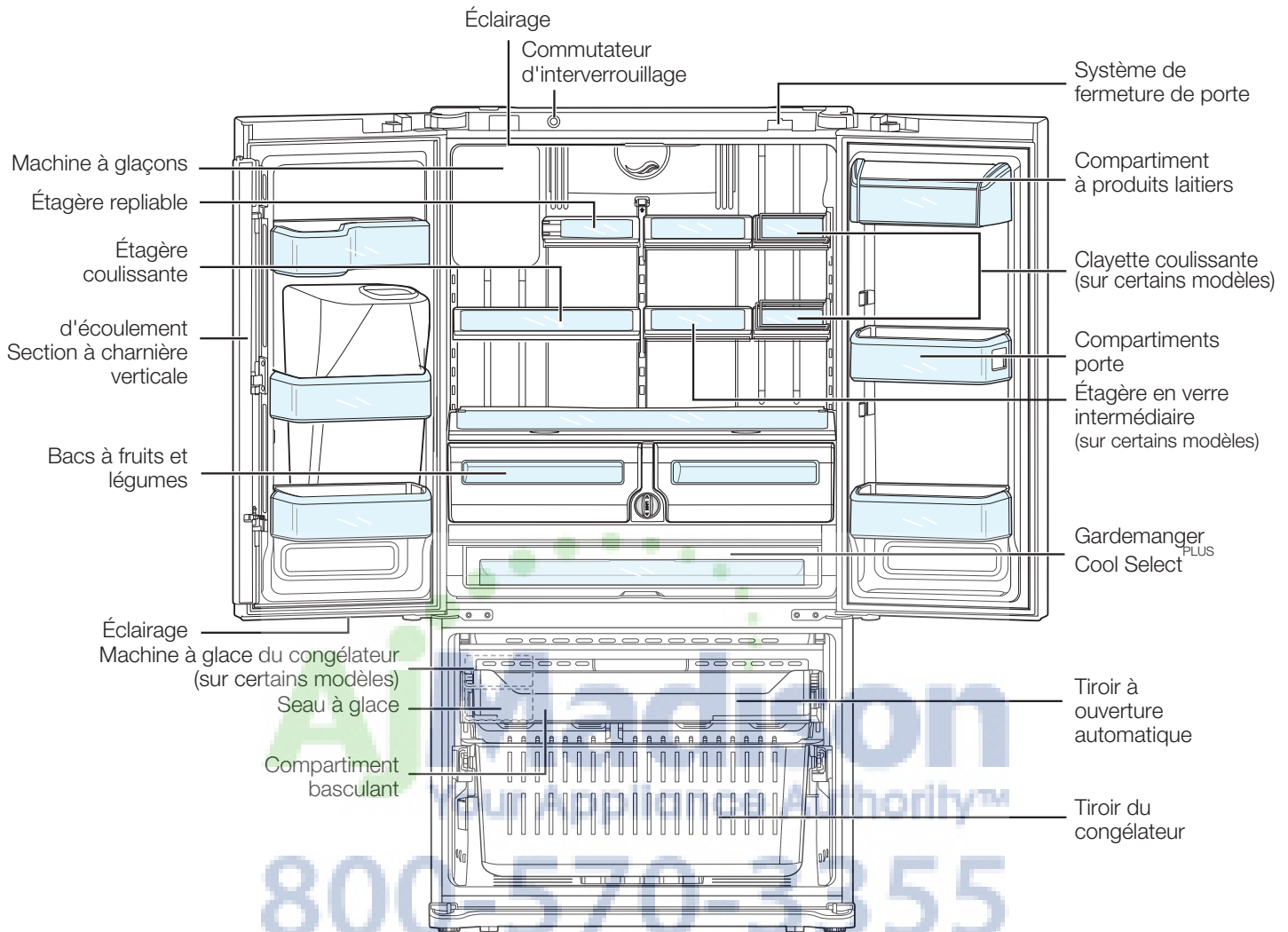
Cette page permet de vous familiariser avec les pièces et caractéristiques du réfrigérateur.



-  Lorsque vous fermez la porte, assurez-vous que la section à charnière verticale est correctement positionnée afin d'éviter que l'autre porte ne soit rayée. Si la section à charnière verticale est inversée, remettez-la en place et fermez la porte. Il se peut que de l'humidité apparaisse parfois sur la section à charnière verticale. Avec le temps, la poignée de la porte peut se desserrer. Si cela se produit, resserrez les boulons situés à l'intérieur de la porte. Si vous fermez une porte trop brutalement, il est possible que l'autre porte s'ouvre.
-  Lorsque la porte s'ouvre, le commutateur d'interverrouillage éteint automatiquement le moteur à vis sans fin de la machine à glaçons pour des raisons de sécurité.
-  Veuillez contacter votre réparateur agréé lorsque la DEL intérieure ou extérieure est grillée.

UTILISATION DU GARDE -MANGER COOL SELECT^{PLUS} (SUR CERTAINS MODÈLES)

Le garde-manger Cool Select^{PLUS} est un tiroir très large dont vous pouvez régler la température. Ce garde-manger peut être utilisé pour les plateaux de traiteur, les pizzas, les boissons ou divers aliments frais. Une sonde thermique permet de régler la quantité d'air froid envoyée dans ce compartiment. Les boutons de commande se situent du côté droit du compartiment.

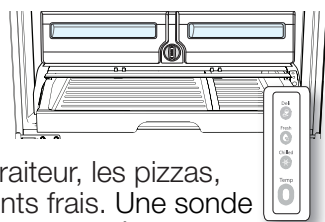

- Le compartiment comporte trois modes : mode Fresh (Frais), mode Chilled (Réfrigéré) et mode Deli (Délicat). Le mode Fresh (Frais) est le mode par défaut. Appuyez plusieurs fois sur le bouton de température jusqu'à ce que le mode souhaité s'affiche. Une fois le mode sélectionné, la température change pour correspondre au mode sélectionné.
- La température du compartiment peut varier en fonction de la quantité d'aliments placés à l'intérieur, de leur positionnement, de la température ambiante et de la fréquence à laquelle la porte est ouverte.

Bouton de sélection

1. Une fois le mode « Deli » (Délicat) sélectionné, la température du compartiment est maintenue aux alentours de 41°F (5°C). Cette fonction permet de conserver longtemps les fruits et légumes.
2. Une fois le mode « Fresh » (Frais) sélectionné, la température du compartiment est maintenue aux alentours de 38°F (3°C). Cette fonction permet de conserver de la nourriture plus longtemps.
3. Une fois le mode « Chilled » (Réfrigéré) sélectionné, la température du compartiment est maintenue aux alentours de 34°F (1°C). Cette fonction permet de conserver de la viande ou du poisson plus longtemps.

Le tableau ci-dessous indique les modes du compartiment et les types d'aliments pouvant être conservés en toute sécurité selon le mode sélectionné.

Deli	Fresh	Chilled
• ananas	• concombres	• steaks
• citrons	pommes	fromages à pâte
• avocats	oranges	charcuterie
• pommes de terre	raisins	bacon
	courgettes	hot dogs
	maïs	



Les fruits et légumes risquent d'être endommagés en mode « Chilled » (Réfrigéré). N'entreposez pas de laitue ni d'autres produits à feuilles dans le compartiment.



ATTENTION

N'entreposez pas de bouteilles en verre dans le compartiment. En cas de congélation, elles risquent de se briser et d'entraîner des blessures.

RETRAIT DES ACCESSOIRES DU RÉFRIGÉRATEUR

1. Bacs de la porte et compartiment à produits laitiers

• Bacs de la porte (1)

Pour les retirer : soulevez légèrement le bac et tirez horizontalement.

Pour les remettre en place : faites-le glisser à l'emplacement souhaité et poussez jusqu'à la butée.

• Bacs de la porte (2)

Pour les retirer : soulevez le bac par son côté droit en le faisant glisser le long du rail, puis soulevez-le par le côté gauche pour le retirer complètement.

Pour les remettre en place : faites-le glisser dans son emplacement d'origine et appuyez dessus jusqu'à ce qu'il soit parfaitement en place.

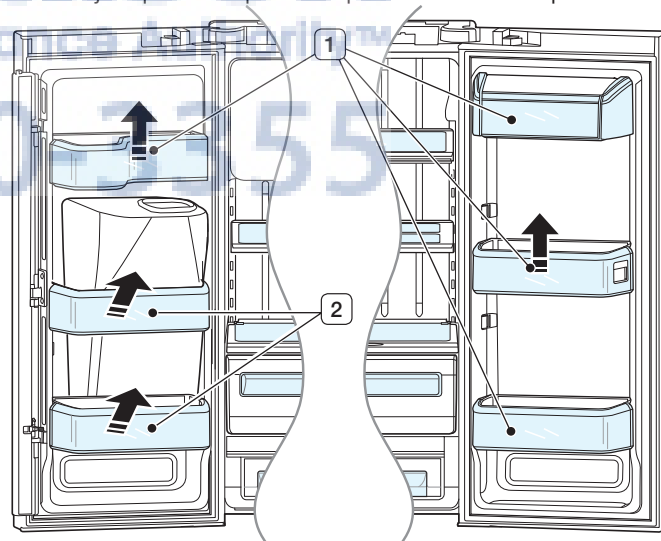

Vous risquez de vous blesser si les bacs de la porte ne sont pas correctement fixés. Ne laissez pas les enfants jouer avec les bacs. Ils risqueraient de se blesser sur les coins pointus.



ATTENTION

Ne fixez pas le bac s'il contient des aliments. Videz-le d'abord.

Nettoyage : retirez la barre de retenue et nettoyez à l'eau.

2. Clayettes en verre tempérées

Pour les retirer : inclinez l'avant de la clayette dans le sens indiqué (1) puis soulevez-la verticalement (2). Sortez la clayette.

Pour les remettre en place : inclinez l'avant de la clayette vers le haut et insérez les crochets dans les encoches à la hauteur souhaitée. Abaissez ensuite l'avant de la clayette de manière à ce que les crochets s'insèrent dans les encoches.

 Les clayettes tempérées sont lourdes. Soyez ATTENTION prudent au moment de les retirer.

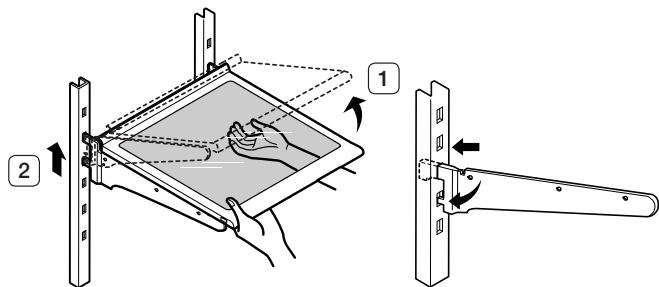

3. Bacs à fruits et légumes

Pour les retirer : ouvrez le bac à fond. Inclinez l'avant du bac vers le haut puis tirez dessus pour le sortir.

Pour les remettre en place : insérez le bac dans les rails et poussez dessus pour le remettre en place.

 Les bacs doivent être retirés pour pouvoir ATTENTION sortir la clayette du dessus.

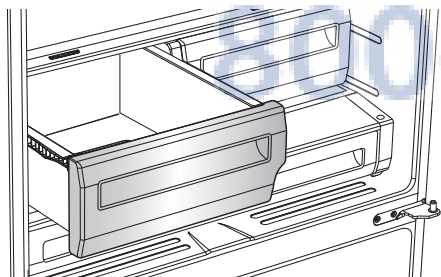

4. Garde-manger Cool Select^{PLUS}

Pour retirer le garde-manger - Tirez sur le garde-manger pour le sortir complètement. Inclinez l'avant du garde-manger et tirez-le vers vous.

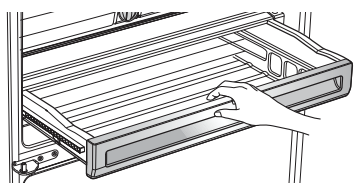

Pour remettre en place le garde manger - Sortez les rails sur toute leur longueur. Placez le tiroir sur les rails et faites glisser le garde-manger à sa place.

Pour retirer le séparateur - Sortez complètement le garde-manger et levez l'avant du séparateur pour le décrocher de la paroi arrière du garde-manger, puis levez le séparateur pour le sortir.

Pour remettre en place le séparateur - Accrochez l'arrière du séparateur à la paroi arrière du garde-manger et poussez le séparateur vers le bas.

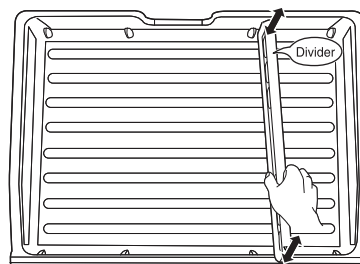

Utilisation des portes

Assurez-vous que les portes ferment hermétiquement et sur toute la longueur. Lorsqu'une porte du réfrigérateur est entrouverte, elle se referme automatiquement. En revanche, si elle est ouverte au-delà de l'écartement prévu de fermeture automatique, elle restera ouverte et vous devrez la fermer manuellement.

Utilisation du compartiment basculant

Le compartiment basculant peut être utilisé pour stocker de petits articles de nourriture congelée.

RETRAIT DES ACCESSOIRES DU CONGÉLATEUR

1. Compartiment basculant

Pour le retirer - Tirez les 2 supports (1) vers le haut jusqu'à ce que vous entendiez un clic et sortez le compartiment.

Pour le remettre en place - Accrochez les extrémités du compartiment dans les 2 supports (1) et poussez vers le bas jusqu'à ce qu'il soit fermement en place.

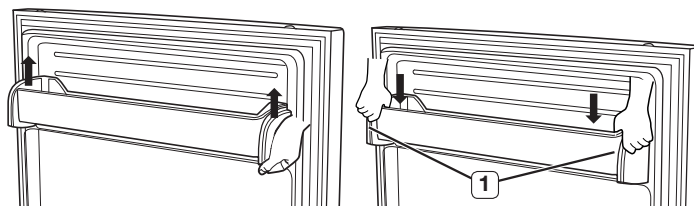

2. Seau à glace

Pour le retirer - Levez le seau à glace (**1**).

Pour le remettre en place - Placez le seau à glace dans le tiroir à ouverture intégrale (**2**).

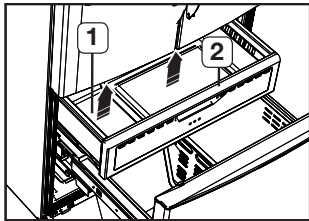

3. Tiroir grande capacité

Pour le retirer : ouvrez le tiroir à fond. Inclinez l'arrière du tiroir vers le haut puis tirez-le pour le sortir.

Pour le remettre en place : replacez le tiroir sur les rails (**4**) en l'inclinant vers le haut. Abaissez le tiroir en position horizontale et poussez dessus (**3**).

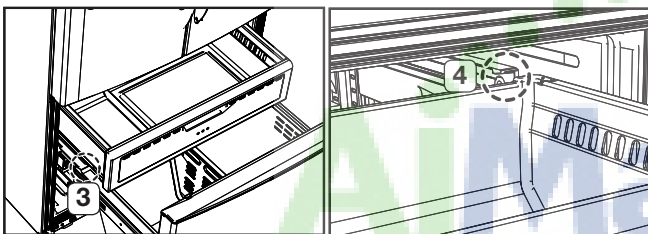

4. Tiroir du congélateur

Pour retirer le tiroir du congélateur : ouvrez le tiroir en grand. Inclinez l'arrière du tiroir vers le haut et soulevez-le pour le retirer.

Pour remettre le tiroir du congélateur en place : repositionnez le tiroir sur les rails.



ATTENTION

Ne laissez pas les jeunes enfants s'approcher du congélateur. Ils risqueraient d'endommager le réfrigérateur et de se blesser gravement.

Ne vous asseyez pas sur la porte du congélateur. Elle risquerait de se casser. Ne laissez pas les enfants jouer avec le tiroir du congélateur (ex. : grimper dessus).



ATTENTION

Ne retirez pas la grille de séparation.



AVERTISSEMENT

Les enfants risqueraient de se retrouver coincés à l'intérieur.

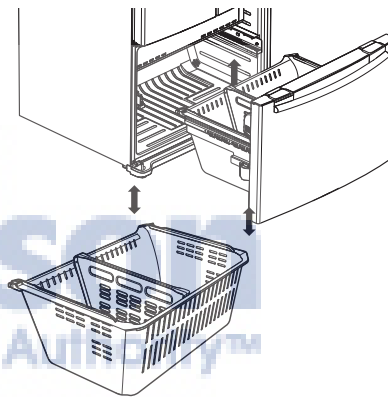

800-570-3355

CONSEILS DE CONSERVATION DES ALIMENTS

Aliments	Réfrigérateur	Congélateur	Conseils de conservation
PRODUITS LAITIERS			
Beurre	2 à 3 semaines	6 à 9 mois	Emballez ou couvrez bien.
Lait	1 à 2 semaines	Non recommandé	Vérifiez la date limite de consommation. La plupart des produits laitiers sont vendus en boîtes datées indiquant leur date limite de consommation. Refermez ou emballez soigneusement. Ne remplacez pas de portions non consommées dans le récipient d'origine.
Fromage à la crème, préparation à base de fromage et fromage à tartiner	2 à 4 semaines	Non recommandé	Vérifiez la date limite de consommation. Conservez tous ces aliments soigneusement emballés dans un papier anti-humidité.
Fromage à pâte dure (non ouvert)	3 à 4 mois	6 mois	
Fromage à pâte dure (ouvert)	2 mois	Non recommandé	
Fromage blanc	10 à 15 jours	Non recommandé	
Crème fraîche	7 à 10 jours	2 mois	Vérifiez la date limite de consommation. La plupart des produits laitiers (yaourts, crème fraîche) sont vendus en boîtes datées indiquant leur date limite de consommation. Refermez le récipient ou couvrez soigneusement. Ne remplacez pas de portions non consommées dans le récipient d'origine.
Crème aigre	2 semaines	Non recommandé	
Sauces à base de crème (ouvertes)	1 semaine	Non recommandé	
Yaourt	10 à 14 jours	Non recommandé	Vérifiez la date limite de consommation. Conservez dans un récipient fermé.
Yaourt glacé	s/o	2 mois	
ŒUFS			
Œufs (crus)	3 à 4 semaines	Non recommandé	Vérifiez la date limite de consommation. Conservez les œufs dans la partie la plus froide du réfrigérateur et dans leur emballage d'origine.
Œufs (cuits)	1 semaine	Non recommandé	Conservez dans un récipient fermé.
Restes de plats à base d'œuf	3 à 4 jours	Non recommandé	Conservez dans un récipient fermé.
FRUITS FRAIS			
Pommes	1 mois	Non recommandé	Ne lavez pas le fruit avant de le mettre au réfrigérateur. Conservez dans un sac ou récipient anti-humidité. Emballez les fruits coupés. Certains fruits noircissent au réfrigérateur.
Bananes	2 à 4 jours	Non recommandé	
Pêches, melons, poires, avocats	3 à 5 jours	Non recommandé	
Baies et cerises	2 à 3 jours	12 mois	
Abricots	3 à 5 jours	Non recommandé	
Raisin	2 à 5 jours	s/o	
Ananas (entier)	2 à 3 jours	Non recommandé	
Ananas (en morceaux)	5 à 7 jours	6 à 12 mois	
Agrumes	1 à 2 semaines	Non recommandé	Conservez sans couvrir.
Jus	6 jours	Non recommandé	Vérifiez la date limite de consommation et conservez dans le récipient d'origine refermé. Ne remplacez pas de portions non consommées dans le récipient d'origine.
Jus de fruits givré	Uniquement le temps de la décongélation	12 mois	Vérifiez la date limite de consommation. Ne pas recongeler.

Aliments	Réfrigérateur	Congélateur	Conseils de conservation
POISSON ET FRUITS DE MER			
Poisson			
Poisson gras (maquereau, truite, saumon)	1 à 2 jours	2 à 3 mois	Conservez dans l'emballage d'origine et stockez dans la partie la plus froide du réfrigérateur. Emballez dans un papier étanche à la vapeur et à l'humidité pour la congélation. Mettez à congeler à 0°F (ou -18°C). Décongelez dans le réfrigérateur ou vérifiez la date limite de consommation. Congelez dans l'emballage d'origine.
Poisson maigre (cabillaud, filet, etc.)	1 à 2 jours	6 mois	
Congelé ou pané	s/o	3 mois	
Fruits de mer			
Crevettes (cruës)	1 à 2 jours	12 mois	Pour congeler, placez dans un récipient étanche à la vapeur et à l'humidité.
Crabe	3 à 5 jours	10 mois	
Poisson ou fruits de mer cuits	2 à 3 jours	3 mois	
VIANDE			
Fraîche, crue			
Côtelettes	2 à 4 jours	6 à 12 mois	Vérifiez la date limite de consommation. Conservez dans la partie la plus froide du réfrigérateur dans son emballage d'origine. Placez dans un récipient étanche à la vapeur et à l'humidité pour la congélation. La température recommandée du compartiment réfrigérateur est de 33 °F à 36 °F (ou 1°C à 2°C) et celle du congélateur est de 0 °F à 2 °F (ou -18°C à -16°C).
Viande hachée	1 jour	3 à 4 mois	
Rôti	2 à 4 jours	6 à 12 mois	
Bacon	1 à 2 semaines	1 à 2 mois	
Saucisse	1 à 2 jours	1 à 2 mois	
Bifteck	2 à 4 jours	6 à 9 mois	
Volaille	1 jour	12 mois	
Charcuterie	3 à 5 jours	1 mois	
Cuite			
Viande	2 à 3 jours	2 à 3 mois	Vérifiez la date limite de consommation. Conservez dans la partie la plus froide du réfrigérateur dans son emballage d'origine. Placez dans un récipient étanche à la vapeur et à l'humidité pour la congélation.
Volaille	2 à 3 jours	4 à 5 mois	
Jambon	1 à 2 semaines	1 à 2 mois	

Sources :

American Meat Institute Foundation. 1994. Pages jaunes : réponses aux questions susceptibles d'être posées par les clients concernant la viande et la volaille. American Meat Institute Food Marketing Institute. 1999. The food keeper. Food Marketing Institute, Washington, D.C. Freeland-Graves, J.H. et G.C. Peckham. 1996. Foundations of food preparation, 6ème édition. Prentice-Hall, Inc. Englewood Cliffs, NJ. Hillers, V.N. 1993. Storing foods at home. Washington State University Cooperative Extension, Pullman, WA. Publ. EB 1205. National Restaurant Association. 2001. Be cool-chill out! Refrigerate promptly. National Restaurant Association Education Foundation. International Food Safety Council, Washington, D.C. USDA. 1997. Basics for handling food safely. U.S. Department of Agriculture, Food Safety and Inspection Service, Washington, D.C.

NETTOYAGE DU RÉFRIGÉRATEUR

Un bon entretien de votre réfrigérateur double porte Samsung prolongera sa durée de vie et évitera l'apparition de mauvaises odeurs et de germes.

Nettoyage de la partie intérieure

Nettoyez les parois et accessoires intérieurs à l'aide d'un nettoyant doux puis essuyez à l'aide d'un chiffon doux. Vous pouvez retirer les tiroirs et clayettes pour un nettoyage plus en profondeur. Veillez à bien sécher les tiroirs et les clayettes avant de les remettre en place.

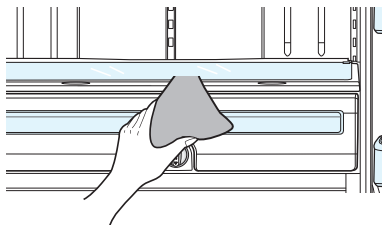

Nettoyage de la partie extérieure

Essayez le panneau de commande et l'affichage digital à l'aide d'un chiffon doux humide et propre. N'aspergez pas d'eau directement sur la surface du réfrigérateur.



Les portes, poignées et surfaces du châssis doivent être nettoyées à l'aide d'un nettoyant doux puis essuyées à l'aide d'un chiffon doux. Afin de préserver son aspect, lustrez les parois extérieures une ou deux fois par an.



ATTENTION

N'aspergez pas d'eau directement et n'utilisez pas de chiffon mouillé ou humide.



ATTENTION

N'utilisez pas de benzène, de diluant ni d'eau de Javel pour le nettoyage. Ces produits risquent d'endommager la surface de l'appareil et de provoquer un incendie.



ATTENTION

Les lettres imprimées sur l'affichage risquent de s'effacer si un nettoyant spécial inox est appliqué directement sur cette surface.



Nettoyage du distributeur de glace/d'eau

Appuyez sur une extrémité du bac du distributeur et retirez-le. Essayez le distributeur de glace/d'eau à l'aide d'un chiffon propre et doux.



ATTENTION

Lorsque vous utilisez la fonction de glace pilée du distributeur, des morceaux de glace peuvent tomber et s'accumuler dans le conduit d'écoulement. Afin d'éviter tout

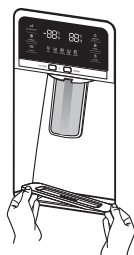

débordement, veillez à vider le conduit d'écoulement régulièrement (dès que vous voyez qu'il commence à se remplir).

Nettoyage des joints des portes en caoutchouc

Si les joints des portes en caoutchouc sont sales, les portes risquent de ne plus se fermer correctement et le fonctionnement du réfrigérateur ne sera plus optimal. Maintenez les joints des portes propres en les nettoyant à l'aide d'un nettoyant doux et d'un chiffon humide. Essayez à l'aide d'un chiffon propre et doux.

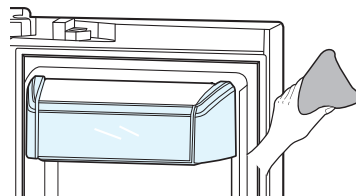

ATTENTION

Ne nettoyez pas le réfrigérateur à l'aide de benzène, de diluant ni de nettoyant pour voiture car cela risque de provoquer un incendie.

Nettoyage de l'arrière du réfrigérateur

Pour éviter l'accumulation de poussière et de saletés sur les cordons et les parties exposées : Passez l'aspirateur sur l'arrière de l'appareil une ou deux fois par an.



ATTENTION

Ne retirez pas la plaque de protection arrière (1). Vous risqueriez de vous électrocuter.

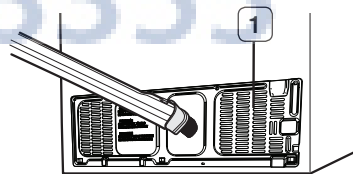

Dépannage

PROBLÈME	SOLUTION
Le réfrigérateur ne fonctionne pas du tout ou ne refroidit pas suffisamment.	<ul style="list-style-type: none"> • Vérifiez que la prise d'alimentation est correctement branchée. • Vérifiez si la température affichée à l'écran est plus élevée que celle du congélateur ou à l'intérieur du réfrigérateur. Si tel est le cas, réglez le réfrigérateur sur une température plus basse. • Le réfrigérateur est-il exposé à la lumière directe du soleil ou situé à proximité d'une source de chaleur ? • L'arrière du réfrigérateur est-il trop près du mur, empêchant une ventilation adéquate ?
Les aliments dans le réfrigérateur sont gelés.	<ul style="list-style-type: none"> • Vérifiez que la température affichée à l'écran n'est pas trop basse. • Essayez de régler le réfrigérateur sur une température plus élevée. • La température ambiante est-elle trop basse ? Réglez le réfrigérateur sur une température plus élevée. • Avez-vous entreposé des aliments juteux dans la partie la plus froide du réfrigérateur ? Essayez de placer ces articles sur d'autres clayettes du réfrigérateur au lieu de les conserver dans les zones les plus froides ou dans les bacs.
Des bruits inhabituels sont audibles.	<ul style="list-style-type: none"> • Vérifiez que le réfrigérateur est de niveau et stable. • L'arrière du réfrigérateur est-il trop près du mur, empêchant une ventilation adéquate ? Essayez de déplacer le réfrigérateur d'au moins 2 pouces (5 cm) du mur. • Des objets sont-ils tombés derrière ou sous le réfrigérateur ? • Un cliquetis est audible à l'intérieur du réfrigérateur, cela est normal. Il se produit car les différentes parties se rétractent ou se distendent suite aux variations de température à l'intérieur du réfrigérateur. • Si vous avez l'impression qu'un élément heurte un autre élément à l'intérieur du réfrigérateur, cela est normal. Ce son est dû au fonctionnement à haut régime du compresseur.
La zone de jointure de la porte de l'appareil est chaude et de la condensation se forme.	<ul style="list-style-type: none"> • La présence de chaleur est normale car des systèmes anti-condensation sont installés dans la section à charnière verticale du réfrigérateur. • La porte du réfrigérateur est-elle entrebâillée ? De la condensation peut se former lorsque la porte reste ouverte pendant une durée prolongée.
La machine à glaçons ne produit pas de glaçons.	<ul style="list-style-type: none"> • Avez-vous attendu 12 heures après l'installation du tuyau d'arrivée d'eau avant de fabriquer des glaçons ? • Le tuyau d'arrivée d'eau est-il connecté et le robinet de sectionnement est-il ouvert ? • Avez-vous arrêté manuellement la fonction de fabrication des glaçons ? • La température du congélateur est-elle trop élevée ? Réglez le congélateur sur une température plus basse.
Vous entendez l'eau glouglouter dans le réfrigérateur.	<ul style="list-style-type: none"> • Ceci est tout à fait normal. Ce son provient du réfrigérant qui circule dans le réfrigérateur.
Il y a une mauvaise odeur dans le réfrigérateur.	<ul style="list-style-type: none"> • Vérifiez qu'il n'y a pas d'aliments gâtés. • Les aliments ayant une forte odeur (le poisson par exemple) doivent être hermétiquement emballés. • Nettoyez régulièrement votre congélateur et jetez tout aliment périmé ou suspect.
Du gel se forme sur les parois du congélateur.	<ul style="list-style-type: none"> • L'orifice d'aération est-il obstrué ? Enlevez tous les obstacles afin que l'air puisse circuler librement. • Ménagez un espace suffisant entre les aliments stockés pour une circulation efficace de l'air. • Le tiroir du congélateur est-il fermé correctement ?
Le distributeur d'eau ne fonctionne pas.	<ul style="list-style-type: none"> • Le tuyau d'arrivée d'eau est-il connecté et le robinet de sectionnement est-il ouvert ? • Le tuyau d'arrivée d'eau est-il écrasé ou emmêlé ? • Vérifiez que le tuyau est entièrement dégagé. • Le réservoir d'eau a-t-il gelé car la température du réfrigérateur est trop basse ? Sélectionnez une température plus élevée sur l'écran.
Le système de fermeture automatique ne fonctionne pas avec la porte du congélateur.	<ul style="list-style-type: none"> • Existe-t-il un déséquilibre entre les parties droite et gauche de la porte ? • Ouvrez et fermez doucement la porte une à deux fois. Après cela, le système de fermeture automatique fonctionne généralement à nouveau correctement. • Ouvrez doucement la porte pour éviter de déséquilibrer les parties droite et gauche de celle-ci.

Si un appel de service devient nécessaire

dans le cas où un appel de service devient nécessaire, n'hésitez pas à communiquer avec le centre de service agréé Samsung le plus près de chez vous et donnez votre nom, adresse et numéro de téléphone.

garantie (CANADA)

Garantie limitée de l'acheteur initial

Ce produit Samsung est garanti par SAMSUNG ELECTRONICS CANADA INC. (ci-après appelé SECA) contre tous défauts de matériaux ou de fabrication pendant les périodes précisées ci-dessous :

Main-d'œuvre : Un (1) an (à la maison)

Pièces : Un (1) an

Compresseur : 10 ans

SECA garantit également que lors du défaut de fonctionnement correct de ce produit durant la période de la garantie spécifiée, si ce manque de fonctionnement est le résultat d'une erreur de fabrication ou d'un défaut matériel, SECA réparera ou remplacera, à sa discrétion, cet appareil.

Toutes les réparations sous garantie ou remplacements de pièces doivent être effectués dans un Centre de service agréé SECA. Pour obtenir le nom et l'adresse du Centre de service agréé le plus près de chez vous, composez le 1-800-SAMSUNG (7267864) ou consultez notre site Internet au www.samsung.com/ca

Obligation de l'acheteur initial

Le reçu de vente initial doit être conservé en tant que preuve d'achat. Il doit être présenté au Centre de service agréé avant qu'un service de garantie ne soit effectué.

Pour tous les modèles portatifs, le client est responsable du transport au et à partir du Centre de service agréé.

Exclusions de la garantie

Cette garantie ne couvre pas les dommages occasionnés par un accident, un incendie, une inondation ou tout cas de force majeure, ni par une mauvaise utilisation, le branchement à une tension incorrecte, une mauvaise installation, des réparations impropres ou non autorisées, l'usage à des fins commerciales ou les dommages survenus lors du transport. Les réglages décrits dans ce manuel et effectués par le client ne sont pas couverts par cette garantie. Cette garantie s'annule automatiquement pour tout appareil dont le numéro de série a été modifié ou est manquant. La présente garantie ne couvre que les appareils achetés et utilisés au Canada.

Samsung Electronique Canada Inc., Service à la Clientèle
55 Standish Court Mississauga, Ontario L5R 4B2
Canada

Customer Care Center 1-800-SAMSUNG (726-7864)
Customer Care Center fax. 1-866-436-4617

Si vous avez des suggestions ou des questions concernant les produits Samsung, veuillez contacter le Service Consommateurs Samsung.

SAMSUNG ELECTRONICS CANADA, INC.

55 STANDISH COURT MISSISSAUGA, ONTARIO L5R 4B2 CANADA

1-800-SAMSUNG (726-7864)

www.samsung.com/ca

Memo



Memo



Memo





DES QUESTIONS OU DES COMMENTAIRES ?

PAYS	APPELEZ LE	OU RENDEZ-VOUS SUR LE SITE	ÉCRIVEZ À
ÉTATS-UNIS	800-SAMSUNG (800-726-7864)	www.samsung.com	Samsung Electronics America, Inc. 85 Challenger Road Ridgefield Park, NJ 07660
CANADA	800-SAMSUNG (800-726-7864)	www.samsung.com/ca	Samsung Electronics Canada Inc. Service clientèle, 55 Standish Court Mississauga, Ontario L5R 4B2 Canada



Afin de promouvoir le recyclage, ce présent manuel a été imprimé sur du papier recyclé.