

# HIGH-ALTITUDE ADJUSTMENT INSTRUCTIONS

For THERMADOR PRO HARMONY® Ranges

## INSTRUCTION D'AJUSTEMENT

POUR LES INSTALLATIONS DE CUISINIÈRES  
PRO HARMONY<sup>MC</sup> DE THERMADOR EN HAUTE  
ALTITUDE

## INSTRUCCIONES DE AJUSTE

PARA LA INSTALACIÓN DE ESTUFAS PRO  
HARMONY® DE THERMADOR A GRAN ALTITUD

**Model/  
Modèle/  
Modelo:**

**PRO HARMONY® Gas  
Ranges**

Cuisinières à gaz PRO  
HARMONY

Estufas de gas PRO  
HARMONY

**PRO HARMONY® LP Gas  
Ranges**

Cuisinières à gaz LP PRO  
HARMONY

Estufas de gas LP PRO  
HARMONY

**PRO HARMONY® Dual  
Fuel Ranges**

Cuisinières mixtes PRO  
HARMONY

Estufas mixtas PRO  
HARMONY

**Thermador**   
REAL INNOVATIONS FOR REAL COOKS®

# Adjustment Instructions

## Step 1: Before You Begin



### WARNING:

Valve adjustments must be completed by a qualified technician. Damage to the unit could occur.

These instructions are used to adjust ranges and rangetops for operation at high altitudes, if necessary.

### Important Information for the Installer:

It is important that the following be completed BEFORE making adjustments to the appliance.

- Leave these instructions with the appliance after installation is complete.
- Read and follow all Safety requirements written in the Installation Manual before proceeding with the installation.
- Ensure the appliance is installed and all steps completed as required by the Installation Manual.
- **Dual Fuel ranges converted for Propane (LP) Gas -** The appliance must first be converted for use with Propane (LP) Gas (Service Number 00649832) before it can be converted for use at high altitude. It is required that a Certified Professional install the Propane (LP) Conversion Kit.

### Parts Included:

Screwdriver, 1/8" x 0.20"

### Tools Needed:

T-20 Torx screwdriver

## Step 2: Check the flames

1. Turn the burner control knob to **HI**.
  - Once the air has been purged from the supply lines, the burner should light within four seconds.
2. Verify that the flames are stable, with no excessive noise.
  - The inner cones of the individual flames should be defined and separate from each other. The flame, along the burner, should not exhibit excessive or continuous indications of “lifting” or “lazy flame”.

### NOTE:

It is normal for slight yellow tipping of the flames to appear after a few minutes of operation using Propane (LP) Gas. Orange-colored streaks in the flame are produced from burning airborne debris; this is normal during initial start up and should dissipate within a few minutes of operation.

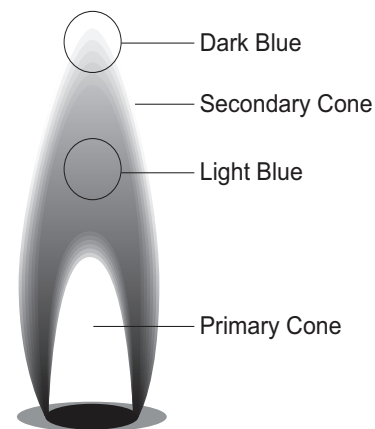

3. Adjust the burner's control valve to **SIM** to see that the flame continues to wrap around the burner. Blow out the flame, or use a quick fan motion from a writing tablet or piece of cardboard to extinguish the flame. Observe the burner's ability to reignite and wrap around (also called “carry-over”) the burner within several seconds. This flame “carry-over” is essential for proper burner ignition and reignition.
4. Test reignition of the **XLO** and observe the carry-over of the small simmer flames as the XLO system cycles the burners on and off.
5. If the flame performance is not acceptable it may be necessary to readjust the valve screw for a burner that does not have sufficient carry-over of the flame. Proceed to Step 3 for directions on how to turn the valve screw until carry-over of the flame is acceptable.

# Step 3: Setting Valve Screws for the STAR® Burners



## WARNING:

- Before proceeding with the adjustment, **SHUT OFF THE GAS SUPPLY TO THE APPLIANCE PRIOR TO DISCONNECTING THE ELECTRICAL POWER.**
- If the information in this manual is not followed exactly, fire or shock may result causing property damage or personal injury.

### Screwdriver for valve screw setting:

The provided flat-head screwdriver is used to reposition the valve screws for minimum flow settings on the knobs.

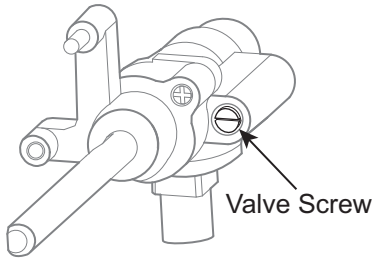
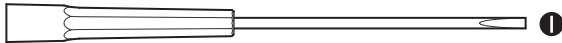

### Setting valve screws on ranges:

1. SHUT OFF THE GAS SUPPLY TO THE APPLIANCE AND DISCONNECT THE ELECTRICAL POWER.
2. Remove knob from the valve stem by slowly pulling knob straight out, away from the control panel.

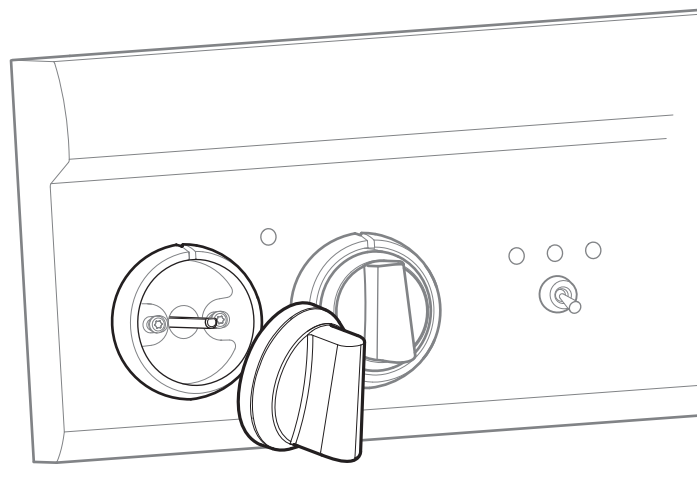

3. Remove the bezel-mounting screw located to the right of the valve stem using a T-20 Torx screwdriver.

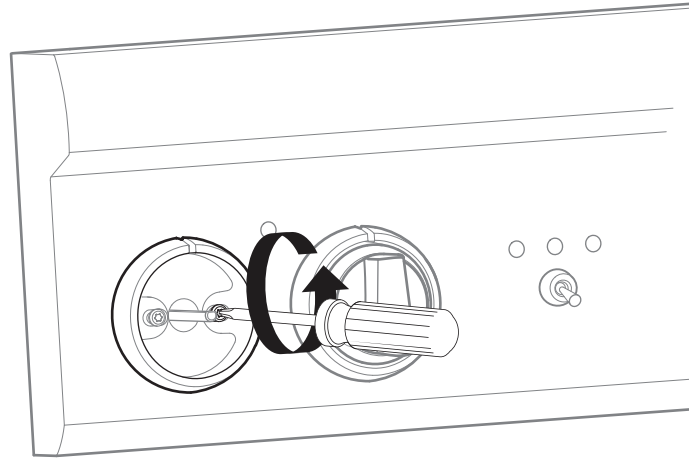

4. For ExtraLow® valves, turn the valve stem to the LOW position for proper access to the valve screws through clearance holes in the XLO® potentiometers.

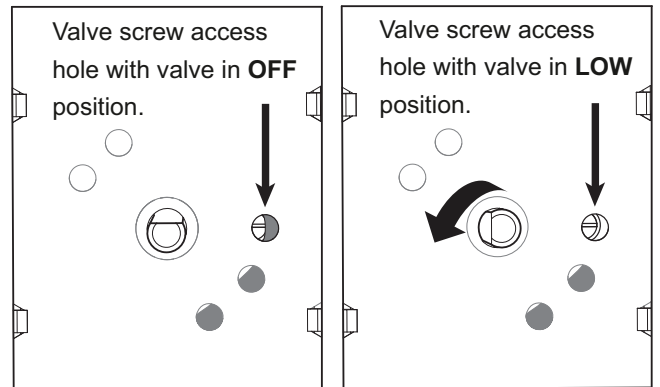

5. To engage the valve screw, insert the included screwdriver with 1/8" blade into the hole in the bezel created by removal of the bezel-mounting screw.

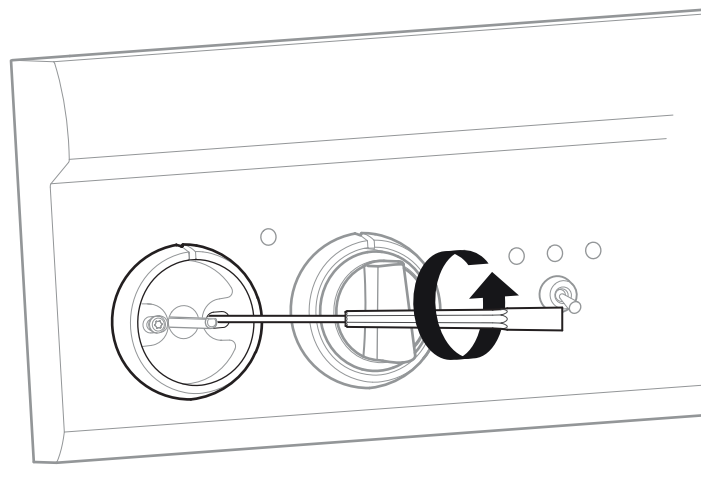

6. **For Natural Gas ranges**, note the original position of the slot in the valve screw. This can be done by engaging the screwdriver's blade in the screw slot and marking the screwdriver's handle to indicate the starting position of the valve screw. With the screwdriver still engaged, carefully rotate the valve screw counter-clockwise (CCW) 1/4 turn (or 90 degrees) from its original position. Repeat this procedure to adjust the setting for each valve screw.

**For LP Gas ranges or an appliance that has been converted to LP Gas**, adjustment is rarely necessary.

7. Turn on the gas and electrical power to the appliance. Reevaluate the flames. Repeat Steps 1 through 6 if further adjustment is necessary.

# Instructions d'ajustement

## Étape 1 : Avant de commencer



### ATTENTION :

Lorsque vous procédez à la conversion, coupez l'alimentation en gaz de l'appareil avant de débrancher l'alimentation électrique. L'appareil pourrait subir des dommages.

Les présentes instructions servent à ajuster les cuisinières et surfaces de cuisson pour un fonctionnement à haute altitude, le cas échéant.

### À l'agent responsable de la conversion :

Il est très important que vous sachiez ce qui suit AVANT de procéder à la conversion de l'appareil.

- Lisez et suivez toutes les consignes de sécurité apparaissant dans le manuel d'installation avant de procéder à l'installation.
- Assurez-vous que l'appareil est installé et que toutes les étapes ont été suivies en conformité avec les instructions du manuel d'installation.
- Cuisinières mixtes converties au gaz propane (GPL) - L'appareil doit d'abord être converti pour une utilisation au gaz propane (GPL) avant d'être converti pour une utilisation à haute altitude. Une trousse de conversion au gaz propane (GPL - numéro de trousse : 00649832) est disponible au service à la clientèle de Thermador. Il est impératif qu'un professionnel accrédité procède à l'installation de la trousse de conversion au gaz propane (GPL).

### Pièces fournies :

Tournevis d'horloger avec lame de 1/8" x 0,020"

### Outils requis :

Clé Torx T-20

## Étape 2 : Vérification des caractéristiques de la flamme

1. Appuyez sur le bouton de commande du brûleur et tournez jusqu'à la position HI.
  - L'électrode de l'allumeur et le module d'étincelle produiront un bruit de dé clic. Une fois que l'air est sorti des conduites d'alimentation, le brûleur devrait s'allumer en moins de quatre (4) secondes.
2. Vérifiez les flammes devraient être stables et ne pas produire trop de bruit.
  - Le cône intérieur des flammes devrait être bien défini et les flammes devraient être distinctement séparées l'une de l'autre. Les flammes tout autour du brûleur ne devraient pas être trop « paresseuses » ni trop changer de taille.

### NOTE :

Il est normal que des pointes légèrement jaunes apparaissent à l'extrémité des flammes après quelques minutes de fonctionnement au gaz propane (LP). Les traits orangés dans la flamme sont produits par la combustion de débris. Ce phénomène est normal durant les moments suivant l'allumage et devrait se dissiper après quelques minutes de fonctionnement.

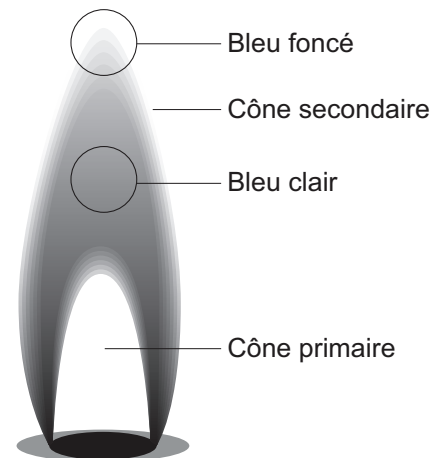

3. Ajustez la soupape de commande du brûleur à **LO** ou **SIM** pour vérifier si la flamme continue de brûler tout autour du brûleur. Éteignez la flamme en soufflant dessus ou l'éventant à l'aide d'un bloc-note ou d'un morceau de carton, puis observez la capacité du brûleur à se rallumer et à propager la flamme sur tout le brûleur en quelques secondes. La propagation de la flamme est essentielle pour l'allumage et le rallumage adéquats du brûleur.
4. Testez la capacité de rallumage des deux brûleurs STAR<sup>mc</sup> sur le côté gauche de l'appareil en positionnant les boutons de commande à **XLO<sup>mc</sup>** et observez la propagation des petites flammes de mijotage pendant que le système XLO allume et éteint les brûleurs.
5. Si le rendement de la flamme n'est pas convenable, vous pourriez avoir à réajuster la vis de la soupape de tout brûleur dont la propagation des flammes ne se fait pas adéquatement.

## Étape 3 : Réglage des vis de soupape des brûleurs STAR<sup>mc</sup>



### ATTENTION :

- Avant de procéder aux ajustements, **COUPEZ L'ALIMENTATION EN GAZ DE L'APPAREIL AVANT DE COUPER L'ALIMENTATION ÉLECTRIQUE.**
- Si vous ne suivez pas rigoureusement les renseignements fournis dans le présent manuel, un incendie ou une décharge électrique pourrait causer des dommages matériels ou des blessures corporelles.

### Tournevis pour le réglage de la vis de la soupape :

Le tournevis à lame plate fourni sert à ajuster les vis des soupapes des boutons de commande aux réglages de débit minimaux.

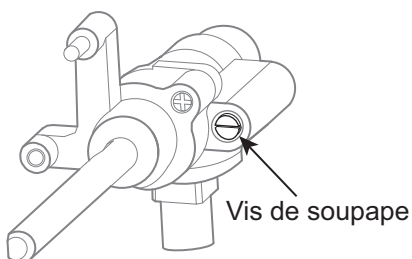
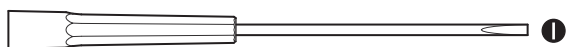

### Réglage des vis de soupape des cuisinières :

1. **COUPEZ L'ALIMENTATION EN GAZ DE L'APPAREIL AVANT DE DÉBRANCHER L'ALIMENTATION ÉLECTRIQUE.**
2. Enlevez le bouton de la tige de la soupape en tirant lentement le bouton vers l'extérieur, en vous éloignant du tableau de commande.

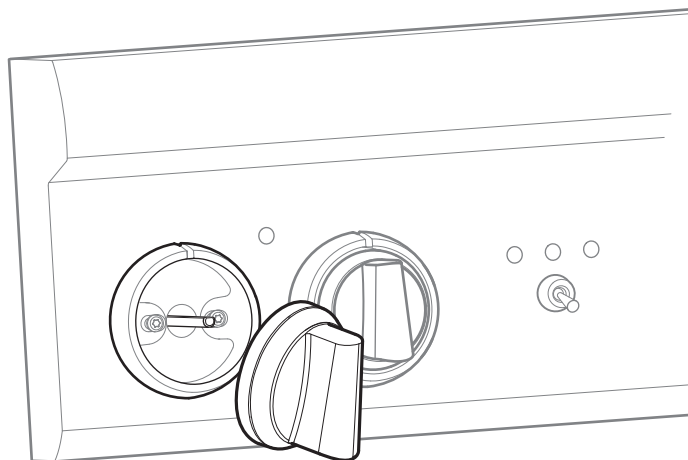

3. Enlevez la vis de montage avec collerette d'encastrement située à la droite de la tige de la soupape à l'aide d'une clé Torx T-20.

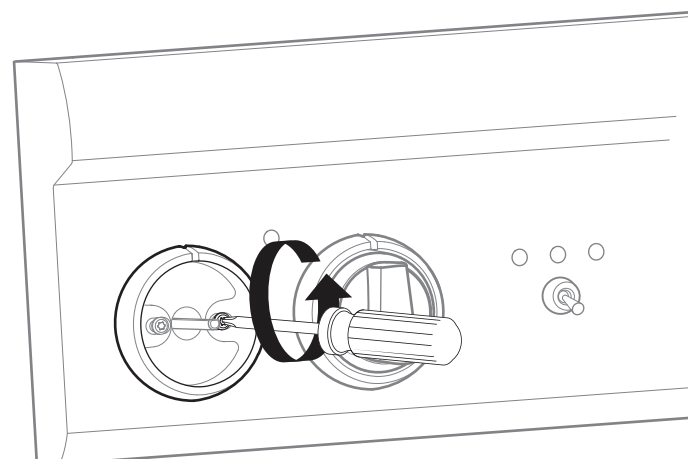

4. Pour les soupapes ExtraLow<sup>mc</sup>, tournez la tige de soupape à la position LOW pour accéder aux vis des soupapes à travers les trous des potentiomètres XLO<sup>mc</sup>.

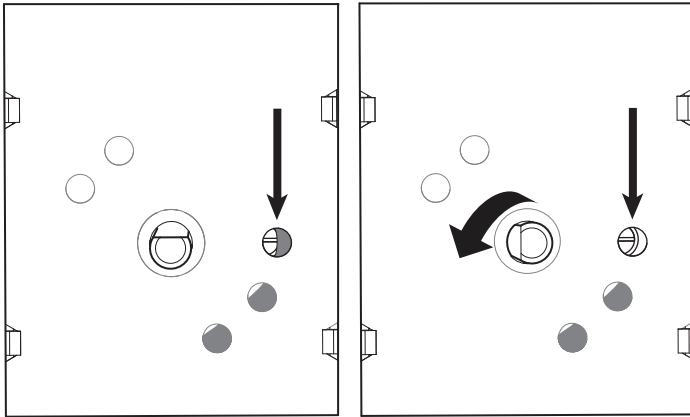

Pour les soupapes ExtraLow, tournez la tige de soupape à la position OFF pour accéder aux vis des soupapes à travers les trous des potentiomètres XLO.

Pour les soupapes ExtraLow, tournez la tige de soupape à la position LOW pour accéder aux vis des soupapes à travers les trous des potentiomètres XLO.

5. Pour enclencher la vis de la soupape, insérez le tournevis d'horloger avec une lame de 1/8" dans le trou créé par le retrait de la vis.

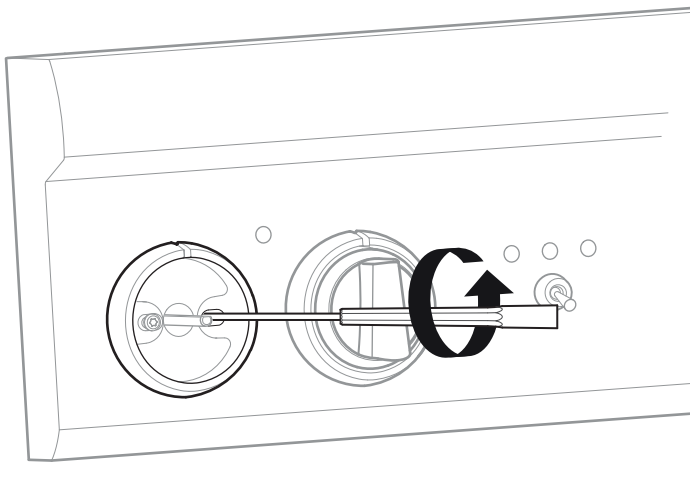

6. **Pour les cuisinières à gaz naturel**, prenez note de la position originale de la fente de la vis de soupape. Pour ce faire, insérez la pointe du tournevis dans la fente de la vis et marquez le manche du tournevis pour indiquer la position de départ de la vis de soupape. Avec le tournevis dans la fente, faites tourner lentement la vis de soupape dans le sens antihoraire d'un quart de tour (ou 90 degrés) à partir de la position originale. Répétez cette procédure pour ajuster chaque vis de soupape.

**Pour les cuisinières à gaz LP ou tout appareil ayant été converti pour une utilisation au gaz LP**, nécessitent rarement des ajustements.

7. Allumez l'alimentation électrique et l'approvisionnement en gaz de l'appareil. Testez à nouveau les flammes. Répétez les étapes 1 à 6 si d'autres ajustements sont requis.

# Instrucciones de Ajuste

## Paso 1: Antes de comenzar



### PRECAUCIÓN:

Antes de proceder a la conversión del aparato, corte el suministro de gas, luego desconecte la alimentación eléctrica. Se podría dañar el aparato.

Estas instrucciones sirven para ajustar las estufas y placas de cocción para un funcionamiento a gran altitud, si es necesario.

### Al agente de servicio:

Es importante que Usted lea las instrucciones siguientes ANTES de empezar la conversión del aparato.

- Lea y siga todas las instrucciones de seguridad del manual de instalación antes de proceder a la instalación del aparato.
- Asegúrese de que el aparato esté instalado y que se hayan seguido todos los pasos conforme a las instrucciones del manual de instalación.
- Estufas mixtas convertidas a gas propano (GLP) - Primero se debe convertir el aparato para su uso con gas propano (GLP) antes de convertirlo para su uso a gran altitud. Un juego de conversión a gas propano (GLP - número de juego: 00649832) está disponible en atención al cliente de Thermador. Un profesional acreditado debe proceder a la instalación del juego de conversión a gas propano (GLP).

### Piezas proporcionadas:

Destornillador con hoja de 1/8" x 0.020"

### Herramientas requeridas:

Destornillador Torx T-20

## Paso 2: Verificación de las características de la llama:

1. Gire la perilla del quemador a la posición HI.
  - El electrodo del encendedor y el módulo de chispas producirán un chasquido. Una vez que haya salido el aire de los conductos de alimentación, el quemador debería encenderse en menos de cuatro (4) segundos.
2. Verifique las llamas deberían ser estables y hacer poco ruido.
  - El cono interior de la llama debería ser bien definido y estar distintivamente separado del cono exterior. Las partes de las llamas alrededor del quemador no deberían exponer indicaciones excesivas o continuas de llamas "vagas" o irregulares.

### NOTA:

Es normal que de las puntas de las llamas estén levemente amarillas después de unos minutos de funcionamiento con gas propano (LP). Los trazos naranjas en las llamas son producidos por la combustión de detritos que flotan en el aire. Este fenómeno es normal durante los momentos que siguen el encendido y deberían disiparse después de unos minutos de funcionamiento.

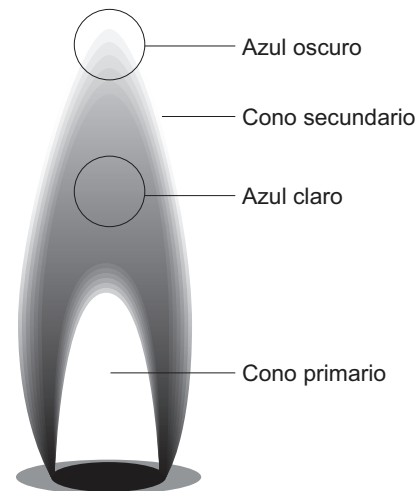

3. Ponga la válvula de la perilla del quemador en **LO** o en **SIM** para verificar si la llama sigue difundiendo alrededor del quemador. Apague la llama soplandola o venteadola con hojas o con un trozo de cartón. Luego, observe la capacidad del quemador para encenderse de nuevo y propagar la llama en todo el quemador en pocos segundos. La propagación de la llama es esencial para que se encienda y vuelva a encender adecuadamente el quemador.



4. Testee la capacidad de los dos quemadores STAR® del aparato para volver a encenderse colocando los mandos en XLO® y observe la propagación de las pequeñas llamas de fuego lento mientras el sistema enciende y apaga los quemadores.
5. Si el rendimiento de la llama no es aceptable, podría ser necesario reajustar el tornillo de la válvula para un quemador que no consigue propagar adecuadamente la llama. Gire levemente el tornillo de la válvula en el sentido contrario a las agujas del reloj hasta que la propagación de la llama sea aceptable.

### Paso 3: Preparación de los tornillos de las válvulas de los quemadores STAR®



#### PRECAUCIÓN:

- Antes de proceder a la instalación, **CORTE EL SUMINISTRO DE GAS Y LA ALIMENTACIÓN ELÉCTRICA DEL APARATO.**
- Si no sigue rigurosamente la información contenida en este manual podría provocar un incendio o una explosión, causando daños a la propiedad o lesiones a personas.

#### Destornillador para ajustar los tornillos de las válvulas:

El destornillador plano proporcionado sirve para ajustar los tornillos de las válvulas de suministro de gas de las perillas, y configurar el flujo al mínimo.

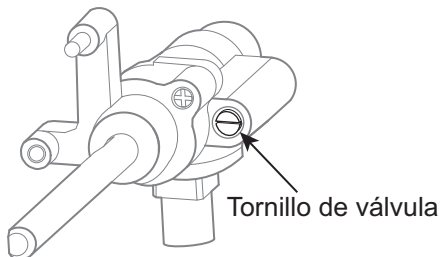
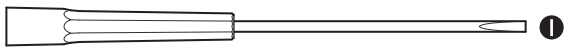

#### Ajuste de los tornillos de las válvulas de estufas:

1. CORTE EL SUMINISTRO DE GAS, LUEGO DESCONECTE LA ALIMENTACIÓN ELÉCTRICA.
2. Quite el botón de la varilla de la válvula tirando hacia el exterior, alejándose del tablero.

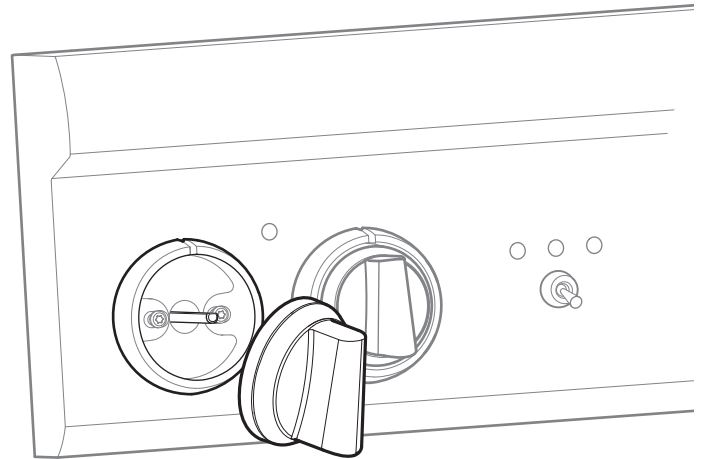

3. Quite el tornillo de montaje con bisel ubicado a la derecha de la varilla de la válvula con un destornillador Torx T-20.

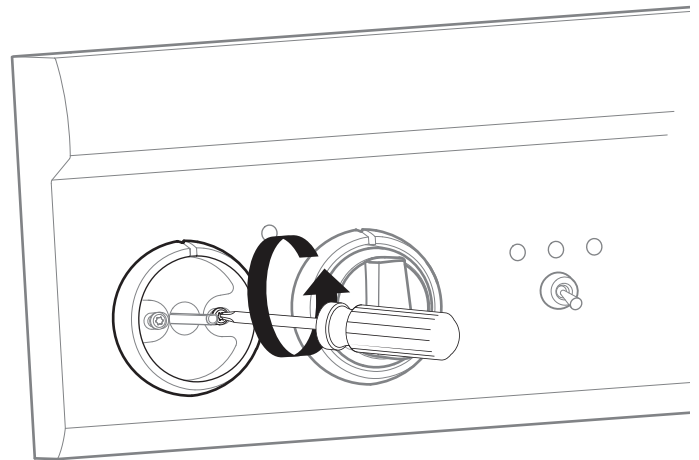

- Para las válvulas ExtraLow<sup>®</sup>, gire la manivela de la válvula hasta la posición LOW para tener acceso a los tornillos de las válvulas a través de los agujeros de los potenciómetros XLO<sup>®</sup>.

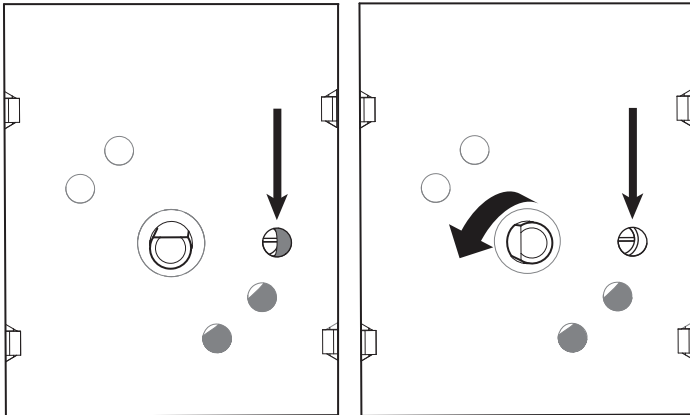

Rodee el agujero de acceso del tornillo poniendo la válvula a la posición OFF.

Rodee el agujero de acceso del tornillo poniendo la válvula a la posición LOW.

- Para atornillar el tornillo de la válvula, inserte el tornillo de precisión con una hoja de 1/8" en el agujero que se creó al quitar el tornillo de montaje.

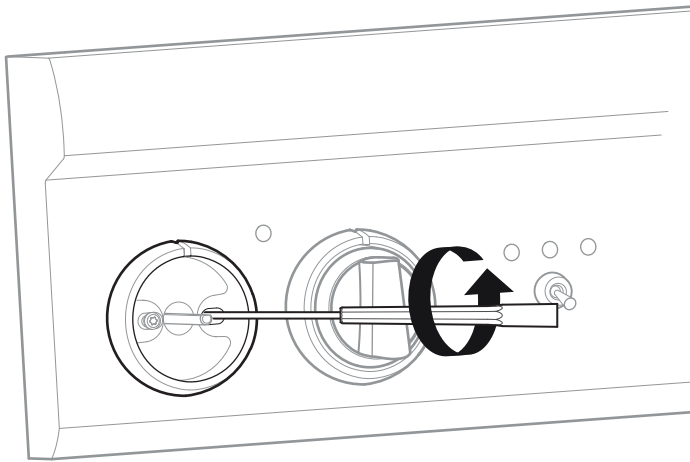

- Para las estufas de gas natural**, tome nota de la posición original de la rendija del tornillo de la válvula. Para hacer esto, inserte la punta del destornillador en la rendija del tornillo y marque el mango del destornillador para indicar su posición original. Con el destornillador en la rendija, gire lentamente el tornillo un cuarto de vuelta (o 90 grados) en el sentido antihorario a partir de su posición original. Repita este proceso para cada tornillo de válvula.

**Para las estufas de gas LP, o todo aparato convertido al gas LP**, raramente necesitan ajustes.

- Encienda la alimentación eléctrica y el suministro de gas del aparato. Compruebe otra vez el rendimiento de las llamas. Repita los pasos 1 a 6 si se necesitan más ajustes.

***Thermador***  <sup>®</sup>

**REAL INNOVATIONS FOR REAL COOKS** <sup>®</sup>

1901 Main Street, Suite 600, Irvine, CA 92614 • 800-735-4328 • [www.thermador.com](http://www.thermador.com)  
9000955574 • Rev. A • 5U05K6 • © BSH Home Appliances Corporation, 01/14