



Heat Pump Dryer

Power supply: 120/240V~
Frequency: 60Hz
Capacity: 4.4 cu ft

Warning:
Before using this product, please read this manual carefully and keep it for future reference. The design and specifications are subject to change without prior notice for product improvement. Consult with your dealer or manufacturer for details.

version A - 6 - 2022

USER MANUAL & INSTALLATION INSTRUCTIONS



Free 3 months extension* of the original limited warranty period! Simply text a picture of your proof of purchase to:

1-844-224-1614

*The warranty extension is for the three months immediately following the completion of the products original warranty period.

MODEL NUMBER MLE25H7BWW
www.midea.com

Dear user

THANK YOU and **CONGRATULATIONS** on your purchase of this high-quality Midea product. Your Midea dryer is designed for reliable, trouble-free performance. Please take a moment to register your new dryer at www.midea.com under the **Support** tab.

For future reference, record your product model and serial numbers located on the inside frame of the dryer.

Model Number _____

Serial Number _____

READ AND KEEP THESE INSTRUCTIONS FOR FUTURE REFERENCE

This manual contains important information on the installation, use, and care of your appliance. Please read this manual carefully before installation and operation of this machine to prevent injury and property damage.

Warnings and Important Safety Instructions in this manual DO NOT cover all possible conditions and situations that may occur. It is your responsibility to use common sense, caution and care when installing, maintaining and operating your appliance.

DRYER SAFETY	4
OPERATION REQUIREMENTS	7
Important to Installer	8
Location Requirements.....	8
Drain Requirements	11
INSTALLATION INSTRUCTIONS	12
Removing From the Package	12
Tools Required.....	14
Connect the Electrical Wiring.....	14
Level the Dryer	18
DRYER USE	19
Control Panel.....	19
Drying a Load of Laundry	21
Cycle definition.....	22
Filters and water tank use.....	24
DRYER CARE	27
Cleaning and Maintenance.....	27
TROUBLESHOOTING	28
Check These Solutions if Your Dryer.....	28
Error Codes.....	30
APPENDIX	31
A - Fabric Care Chart.....	31
B - Stacking Kit Instructions.....	32
WARRANTY	37
PRODUCT REGISTRATION	

DRYER SAFETY

YOUR SAFETY AND THE SAFETY OF OTHERS ARE VERY IMPORTANT

To prevent injury to the user or other people and property damage, the instructions shown here must be followed. Incorrect operation due to ignoring of instructions may cause harm or damage, including death.

The level of risk is shown by the following indications.



This symbol indicates the possibility of death or serious injury.



This symbol indicates the possibility of injury or damage to property.



This symbol indicates the possibility of dangerous voltage constituting a risk of electrical shock is present that could result in death or serious injury.

WARNING

For your safety the information in this manual must be followed to minimize the risk of fire or explosion, or to prevent property damage, personal injury or death.

- Do not store or use gasoline or other flammable vapors and liquids in the vicinity of this or any other appliance.
- Installation and service must be performed by a qualified installer, service agency, or the gas supplier.

WARNING

Fire Hazard



- Failure to follow safety warnings exactly could result in serious injury, death or property damage.
- Do not install a booster fan in the exhaust duct.
- Install all clothes dryers in accordance with the installation instructions of the manufacturer of the dryer.

IMPORTANT SAFETY INSTRUCTIONS

WARNING

To reduce the risk of fire, electric shock, or injury to persons when using your appliance, follow basic precautions, including the following:

- Read all instructions before using the appliance.
- Use this appliance only for its intended purpose as described in this Owner's Manual.
- Before use, the dryer must be properly installed as described in this manual.
- ALWAYS follow the fabric care instructions supplied by the garment manufacturer.
- Do not dry articles that have been previously cleaned in, washed in, soaked in, or spotted with gasoline, dry-cleaning solvents, other flammable or explosive substances as they give off vapors that could ignite or explode.
- Do not use the dryer to dry clothes which have traces of any flammable substance, such as vegetable oil, cooking oil, machine oil, flammable chemicals, thinner, etc., or anything containing wax or chemicals, such as mops and cleaning clothes. Flammable substances may cause the fabric to catch fire by itself.
- Do not store or use gasoline or other flammable vapors and liquids near this or any other appliance.
- Do not allow children to play on or in the appliance. Close supervision of children is necessary when the appliance is used near children.
- Before the appliance is removed from service or discarded, remove the door of the drying compartment.
- Do not reach into the appliance if the drum is moving.
- Do not install or store this appliance where it will be exposed to the weather or freezing temperatures below 33°F.
- Do not tamper with the controls and latch.
- Do not repair or replace any part of the appliance or attempt any servicing unless it is specifically recommended in the user-maintenance instructions or in published user-repair instructions that you understand and have the skills to carry out.
- Keep the area underneath and around your appliances free of combustible materials (lint, paper, rags, etc.), gasoline, chemicals and other flammable vapors and liquids.
- Do not place items exposed to cooking oils in your dryer. Items contaminated with cooking oils may contribute to a chemical reaction that could cause a load to catch fire. To reduce the risk of fire due to contaminated loads, the final part of a tumble dryer cycle occurs without heat (cool down period). Avoid stopping a tumble dryer before the end of the drying cycle unless all items are quickly removed and spread out so that the heat is dissipated.

- Packaging material can be dangerous for children. There is a risk of suffocation! Keep all packaging from children.
- Always check the inside of the dryer for foreign objects before loading laundry. Keep the door closed when not in use.
- Do not use fabric softeners or products to eliminate static unless recommended by the manufacturer of the fabric softener or product manufacture.
- **Clean the lint screen before or after each load.**
- Keep the area around the exhaust opening and surrounding areas free from lint, dust, and dirt.
- The interior of the dryer and exhaust should be cleaned periodically by qualified service personnel.
- Do not place items exposed to cooking oils in your dryer. Items contaminated with cooking oils may contribute to a chemical reaction that could cause a load to catch fire.
- This appliance must be grounded. See “**Electric Requirements**” and “**Grounding**” in the “**Operation Requirements**” section.
- This appliance must be properly grounded. Never plug the power cord into a receptacle that is not grounded adequately and in accordance with local and national codes. Refer to installation instructions for grounding this appliance.
- Ensure pockets are free from small irregularly shaped hard objects and foreign material, i.e. coins, knives, pins, etc. These objects could damage your dryer.
- Do not use heat to dry articles containing foam rubber or similarly textured rubber like - materials.

 **WARNING****To reduce the risk of fire or explosion**

- Do not dry items that have been previously cleaned, washed, soaked, or spotted with gasoline, dry cleaning solvents, or other flammable or explosive substances. They emit vapors that could ignite or explode. Any material that has been in contact with a cleaning solvent or flammable liquids or solids should not be placed in the dryer until all traces of these flammable liquids or solids and their fumes have been removed.
- There are many highly flammable items used in homes, such as acetone, denatured alcohol, gasoline, kerosene, some liquid household cleaners, some spot removers, turpentine, waxes, and wax removers.
- Do not dry items containing foam rubber (may be labeled latex foam) or similarly textured rubber-like materials on a heat setting. Heated foam rubber materials can, under certain circumstances, produce fire by spontaneous combustion.

CAUTION

- Do not sit on top of the dryer.
- Because of continuing product improvements, Midea America reserves the right of change specifications without notice. For complete details, see the Installation Instructions packed with your product before selecting cabinetry, making cutouts, or beginning installation.
- Do not dry clothing with large buckles, buttons, or other heavy metal or solid things.
- Install and use in accordance with the manufacturer's instructions.
- Do not place items in your dryer that have been spotted or soaked with vegetable oil or cooking oil. Even after being washed, these items may contain significant amounts of these oils.
- Residual oil on clothing can ignite spontaneously. The potential for spontaneous combustion increases when items containing vegetable oil or cooking oil are exposed to heat. Heat source such as your dryer can warm these items, allowing an oxidation reaction in the oil to occur.
- Oxidation creates heat. If this heat cannot escape, the items can become hot enough to catch fire. Piling, stacking, or storing these kinds of items may prevent heat from escaping and can create a fire hazard.
- Take care that children's fingers are not caught in door when closing it. This may result in injury.

State of California Proposition 65 Warnings:

 **WARNING:** Cancer and Reproductive Harm
-www.P65Warnings.ca.gov.

SAVE THESE INSTRUCTIONS

THIS APPLIANCE IS FOR HOUSEHOLD USE ONLY

OPERATION REQUIREMENTS

WARNING



Fire Hazard

- Clothes dryer installation must be performed by a qualified installer.
- Install the clothes dryer according to the manufacturer's instructions and local codes.
- To reduce the risk of severe injury or death, follow all installation instructions
- Save these instructions.

IMPORTANT TO INSTALLER

Please read the following instructions carefully before installing the dryer.

These instructions should be kept for future reference.

CAUTION

- Remove the door from all discarded appliances to avoid the danger of a child being trapped and suffocating, after unplugging cut off Power Cord.

BASIC REQUIREMENTS

Make sure you have everything necessary for the proper installation.

- A GROUNDED ELECTRICAL OUTLET is required. Refer to the “**Electrical requirements**” section.
- A POWER CORD electric dryer (except for Canada).

LOCATION REQUIREMENTS

1. The dryer should be located where there is enough space at the front for loading the dryer and for the exhaust system.
2. Make sure the room in which the dryer is located has enough fresh air. The dryer must be located where there are no air-flow obstructions. Ambient temperature shall not be lower than 33°F.
3. The dryer must not be installed or stored in an area where it will be exposed to water and/or weather. The dryer area must be kept clear of combustible materials, gasoline, and other flammable vapors and liquids. A dryer produces combustible lint. The area around the dryer should be kept lint-free.

LOCATION REQUIREMENTS

Undercounter installation

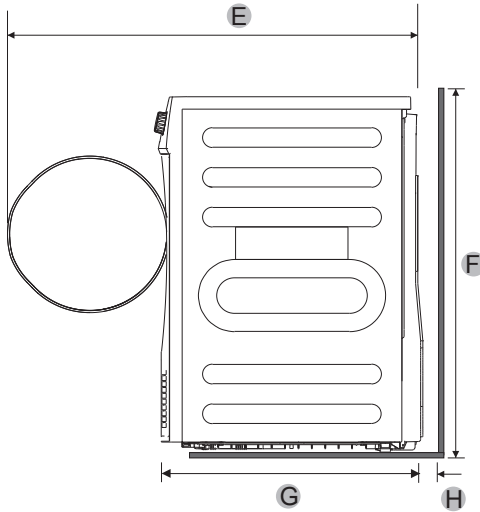
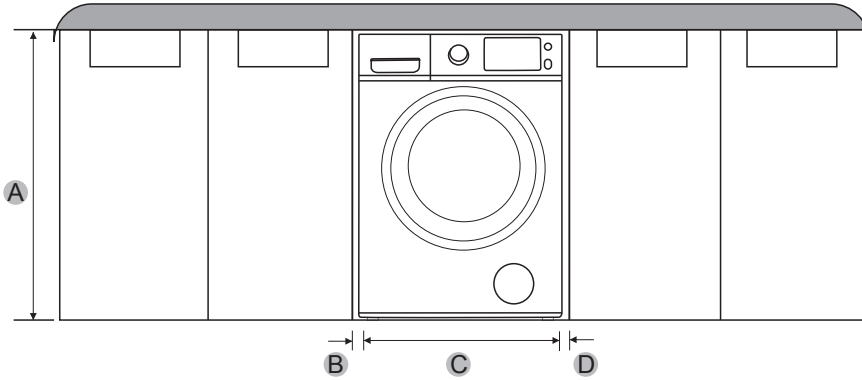

A	≥35.5in.(≥901mm)	C	23.4 in. (595mm)	E	42.2in.(1072mm)
B	1 in. (25mm)	D	1 in. (25mm)	F	33.5in.(850mm)
G	25.7 in. (653mm)	H	2 in. (50.8mm)		

LOCATION REQUIREMENTS

Installation with stacked washing machine and dryer

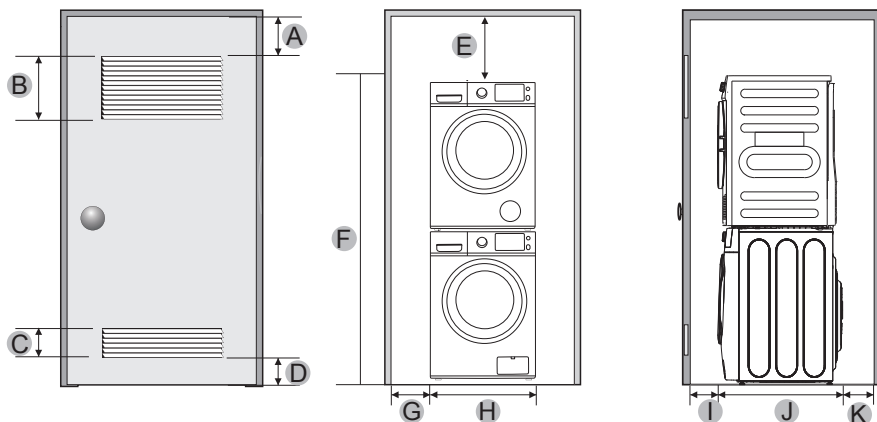

A	3in.(76mm)	E	2in.(50.8mm)	I	3in.(76mm)
B	48in.² (3100mm²)	F	/	J	25.7 in.(653mm)
C	24in.²(1550mm²)	G	1in.(25.4mm)	K	2 in.(50.8mm)
D	3in.(76mm)	H	23.4 in. (595mm)		

NOTE 1

The front of the closet must have two unobstructed air openings for a combined minimum total area of 72 sq.in. (465 sq.cm) with a minimum clearance of 3 in. (76mm) at the top and bottom. A slatted door with equivalent space clearance is acceptable. See Appendix B For Stacking Kit Instructions

DRAIN REQUIREMENTS

DRAIN SYSTEM

The following parts are optional for specific models. If your dryer has following parts, please wear gloves and install them as per the instruction below.

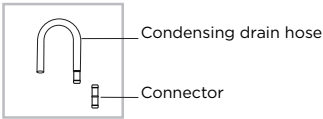

Installation

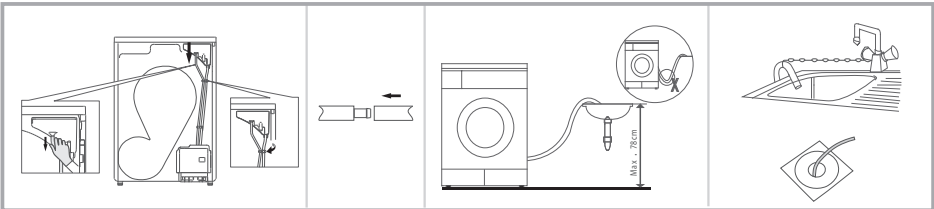

1. Take the hose out of the holder.
2. Disconnect the hose from the water container inflow. (To assure water tightness, there is tension between the hose and the inflow and therefore an increased force is required for disassembly.)
3. Insert the drain hose and the external drainage hose into the connector.
4. Put the hose on the washing basin or floor drain. To assure the smooth drainage, ensure the pipe is not folded.

INSTALLATION INSTRUCTION

REMOVING FROM THE PACKAGE

1. Unpack your dryer and inspect it for shipping damage. Make sure you have received all the items shown below.
2. To prevent personal injury or strain, wear protective gloves whenever lifting or carrying the unit.

WARNING

Packaging materials can be dangerous to children;

Keep all packaging material (plastic bags, polystyrene, etc.) well out of children's reach.

PARTS IDENTIFICATION

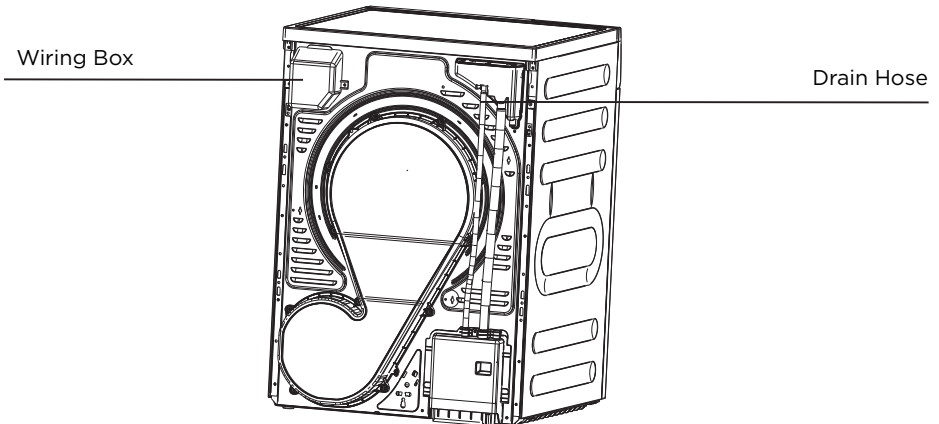
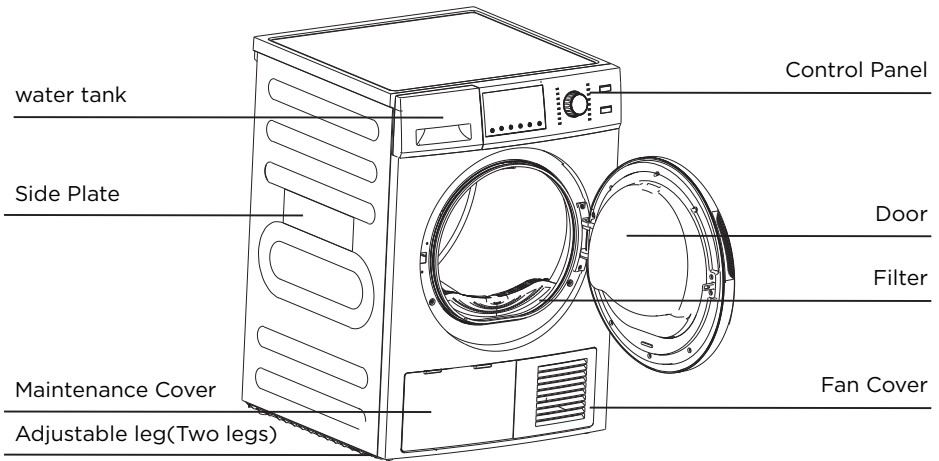

INSTALLATION REQUIREMENTS

Electrical connections

An individual branch (or separate) circuit serving only your dryer is recommended.

DO NOT USE AN EXTENSION CORD.

Electric models - U.S. only

The dryers require a 120/240 volt, 60Hz AC approved electrical service. The electric service requirements can be found on the data label located on the back.

A 30-ampere fuse or circuit breaker on both sides of the line is required.

- If a power cord is used, the cord should be plugged into a 30-ampere receptacle.
- The power cord is NOT provided with U.S. electric model dryers.

WARNING

Electrical Shock Hazard



When local codes allow, the electrical supply of the dryer may be connected by means of a new power supply cord kit, marked for use with a dryer, that is UL listed and rated at a minimum of 120/240 volts, 30-ampere with three No. 10 copper wire conductors terminated with closed loop terminals, open-end spade lugs with turned up ends, or with tinned leads.

- Do not reuse a power supply cord from an old dryer. The power cord electric supply wiring must be retained at the dryer cabinet with a suitable UL-listed strain relief.
- Grounding through the neutral conductor is prohibited for (1) new branch-circuit installations, (2) mobile homes, (3) recreational vehicles, and (4) areas where local codes prohibit grounding through the neutral conductor. (Use a 4-prong plug for 4 wire receptacles, NEMA type 14-30R.)

Electric models - Canada only

- A 120/240 volt, 60Hz AC approved electrical service fused through a 30-ampere fuse or circuit breaker on both sides of the line is required.
- All Canadian models are shipped with the power cord attached. The power cord should be plugged into a 30-ampere receptacle.

Note: A power cord is NOT provided with U.S. electric model dryers

INSTALLATION INSTRUCTION

■ TOOLS NEEDED IN INSTALLATION

Tools needed:

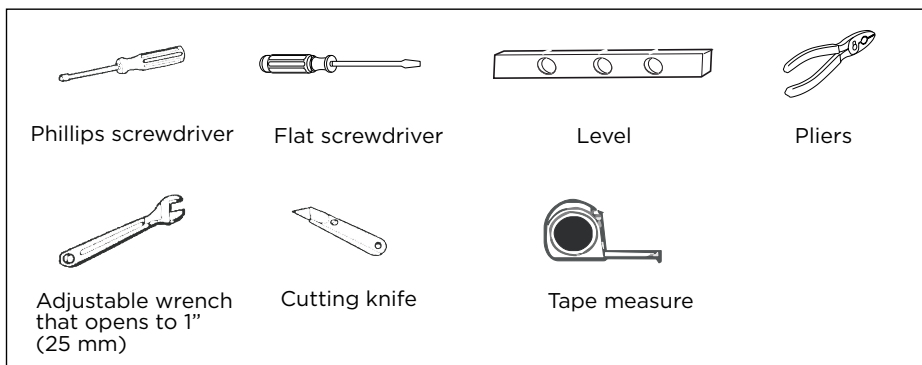

CONNECT THE ELECTRICAL WIRING

Review the “**Electric Requirements**” section on page 17.

BEFORE OPERATING OR TESTING, follow the grounding instructions in the “**Grounding**” section on page 19.

THREE WIRE OUTLET

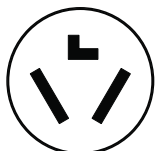

3-Wire
receptacle (10-30R)

Then choose a 3-wire power supply cord with ring or spade terminals and UL listed strain relief. The 3-wire power supply cord, at least 4 ft. (1.22 m) long, must have 3 10-gauge solid copper wires and match a 3-wire receptacle of NEMA Type 10-30R.

3-Wire system connections

1. Remove the center terminal block screw.
2. Connect the neutral wire (white or center wire) of the power cord to the center terminal screw of the terminal block. Be sure to cross the screw through the ring of the power cord terminal and tighten the screw.
3. Connect the other wires to the outer terminal block screws. Be sure to cross the screw through the terminal ring and tighten the screw.
4. Tighten the strain relief screws.
5. Insert the tab of the terminal block cover into your dryer’s rear panel slot. Secure the cover with a screw.

3-wire system instructions:

- (A) Center terminal block screw
- (B) External ground connector
- (C) Neutral grounding wire (White)
- (D) Neutral wire (white or center wire)
- (E) 3/4" (1.9cm) UL-listed strain relief

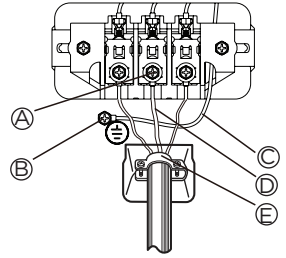

WARNING

If converting from a 4-wire electrical system to a 3-wire, the ground strap must be reconnected to the terminal block support to ground the dryer frame to the neutral conductor. Ring-type terminals are recommended. If using strap terminals, make sure they are tightened.

FOUR WIRE OUTLET

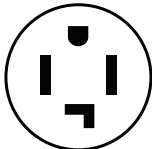

4-Wire
receptacle
(14-30R)

Then choose a 4-wire power supply cord with ring or spade terminals and UL listed strain relief. The 4-wire power supply cord, at least 4 ft. (1.22 m) long, must have 4 10-gauge solid copper wires and match a 4-wire receptacle of NEMA Type 14-30 R. The ground wire (ground conductor) may be either green or bare. The neutral conductor must be identified by a white color.

4-Wire system connections

1. Remove the center terminal block screw.
2. Connect the ground wire (green or unwrapped) of the power cord to the external ground conductor screw.
3. Connect the neutral wire (white or center wire) of the power cord and the appliance ground wire (white) under the center screw of the terminal block. Be sure to cross the screw through the ring of the power cord terminal and tighten the screw.
4. Connect the other wires to the outer terminal block screws. Be sure to cross the screw through the terminal ring and tighten the screw.
5. Tighten the strain relief screws.
6. Insert the tab of the terminal block cover into your dryer's rear panel slot. Secure the cover with a screw.

4-wire system instructions:

IMPORTANT: Ring-type terminals are recommended. If using strap terminals, make sure they are tightened.

- (A) Center terminal block screw
- (B) External ground connector
- (C) Green or bare copper wire of the power cord
- (D) Neutral grounding wire (White)
- (E) Neutral wire (white or center wire)
- (F) 3/4" (1.9cm) UL-listed strain relief

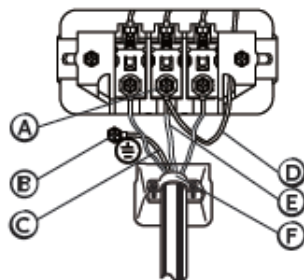

! WARNING



Electrical Shock Hazard

All U.S. models are produced for a 3-WIRE SYSTEM CONNECTION.

The dryer frame is grounded to the neutral conductor at the terminal block. A 4-WIRE SYSTEM CONNECTION is required for new or remodeled construction, mobile homes, or if local codes do not permit grounding through neutral conductor. If the 4-wire system is used, the dryer frame cannot be grounded to the neutral conductor at the terminal block. Refer to the "Electric Requirements" section for 3-WIRE or 4-WIRE SYSTEM CONNECTIONS.

Remove the terminal block cover plate.

Insert the power cord with a UL-listed strain relief through the hose provided in the cabinet near the terminal block.

- A strain relief must be used.

Do not loosen the nuts already installed on the terminal block. Be sure they are tight. Use a 3/8" (1 cm) deep-wellssocket.

! WARNING

Electric models

Dryer must be grounded with 3 or 4 wire cord power cord with ground grounding conductor and a grounding plug, which is sold separately.

- The plug must be plugged into an appropriate outlet that is properly installed and grounded in accordance with all local codes and ordinances.
- Do not modify the plug provided with your dryer - if it doesn't fit the outlet, have a proper outlet installed by a qualified electrician.
- If a power cord is not used and the electric dryer is to be permanently wired, the dryer must be connected to a permanently grounded metal wiring system, or an equipment grounding conductor must be run with the circuit conductors and connected to the equipment grounding terminal or lead on the dryer.

WARNING



Electrical Shock Hazard

When local codes allow, the electrical supply of the dryer may be connected by means of a new power supply cord kit, marked for use with a dryer, that is UL listed and rated at a minimum of 120/240 volts, 30-ampere with three No. 10 copper wire conductors terminated with closed loop terminals, open-end spade lugs with turned up ends, or with tinned leads.

- Do not reuse a power supply cord from an old dryer. The power cord electric supply wiring must be retained at the dryer cabinet with a suitable UL-listed strain relief.
- Grounding through the neutral conductor is prohibited for (1) new branch-circuit installations, (2) mobile homes, (3) recreational vehicles, and (4) areas where local codes prohibit grounding through the neutral conductor. (Use a 4-prong plug for 4 wire receptacles, NEMA type 14-30R.)

Electric models - Canada only

- A 240 volt, 60Hz AC approved electrical service fused through a 30-ampere fuse or circuit breaker on both sides of the line is required.
- All Canadian models are shipped with the power cord attached. The power cord should be plugged into a 30-ampere receptacle.
- In Canada, you may not convert a dryer to 208 volts.

GROUNDING

This dryer must be grounded. In the event of a malfunction or breakdown, the grounding the product will reduce the risk of electrical shock by providing a path of least resistance for the electrical current.

WARNING

Electric models

- Certain internal parts are intentionally not grounded and may present a risk of electric shock only during servicing. Service Personnel - Do not contact the following parts while the appliance is energized: inlet valve, control board and temperature-regulating thermistor (located on blower housing).

REPLACEMENT PARTS AND ACCESSORIES

If your dryer requires replacement parts or accessories, contact the dealer where you purchased your dryer or **MIDEA** customer care center at **1-866-646-4332**.

LEVEL THE DRYER

To ensure that the dryer provides the optimal drying performance, it must be leveled. To minimize vibration, noise, and unwanted movement, the floor must be a perfectly level, solid surface.

- Adjust the leveling feet only as much as necessary to level the dryer. Extending the leveling feet more than necessary can cause the dryer to vibrate.

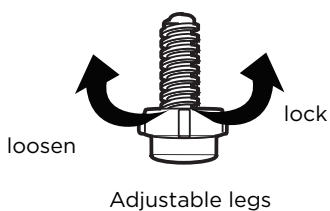
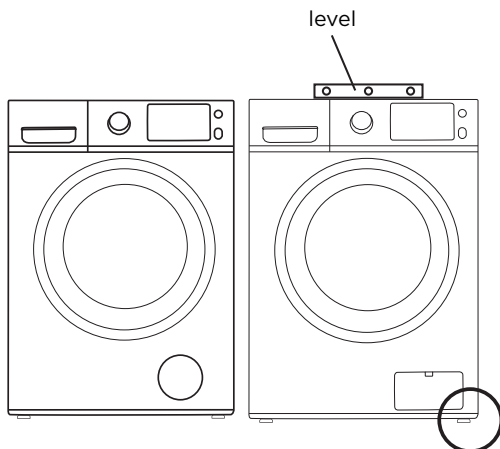

DRYER USE

CONTROL PANEL

WARNING

To reduce the risk of fire, electric shock, or injury to persons, read the IMPORTANT SAFETY INSTRUCTIONS before operating the appliance.

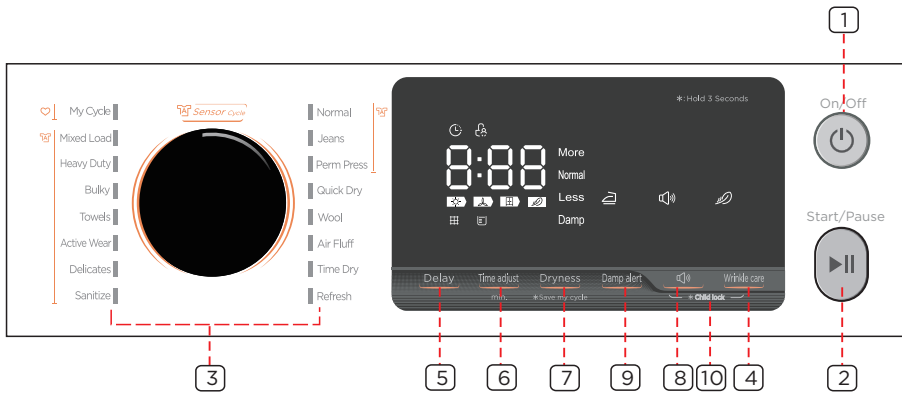

1-Power button

Press to turn your dryer on or into stand-by situation. If your dryer is on for more than 10 minutes without any buttons being pressed, it automatically turns into stand-by situation.

2-Start/Pause button

Press to start or pause the program. You can't change any setting except add a garment.

3-Cycle selector

Select your desired cycle for the type of load.

The cycle you select determines the heat control for the cycle.

The Normal, Jeans, Perm Press, Quick Dry, My Cycle, Mixed Load, Heavy Duty, Bulky, Towels, Active Wear, Delicates, Sanitize are Sensor cycles.

Wool, Air Fluff, Time Dry, Refresh are Manual cycles.

4-Wrinkle care

Press once to add the wrinkle care step into the operating program. Press again to cancel selection.

If wrinkle prevent was active, it provides approximately 90 minutes of intermittent tumbling in unheated air at the end of the cycle to reduce wrinkling.

The load is already dry, and can be removed at any time during the wrinkle care cycle.

5-Delay

This function is used for delaying clothes drying time within 24 hours. The delay time means the program will start after x hours. When the delay program starts, the time starts to countdown on the display and the delay icon blinks.

6-Time adjust

These buttons are effective only for Manual cycles. Press these buttons to change the drying time you prefer. Push repeatedly to get your desired drying time, including 120 minutes, 90 minutes, 60 minutes, 30 minutes.

7-Dryness

Press the button to select the dry level, including More, Normal, Less, Damp. Different dry level will result in different drying time. For clothes to be ironed manually, a lower dry level should be selected.

Press and hold for 3 seconds to remember your favorite drying cycle, this cycle will be "My Cycle".

8-Signal

Press once to stop the buzzer sound. Press again to activate the sound. Your selection will be kept until next pressing.

9-Damp alert









This function is useful when you want to take some garments out for ironing. The unit will beep 10s when the moisture in the clothes is good for ironing. At this time, you can take those garments out and continue drying the other by pressing the "START/ PAUSE" button once.

Note: The unit will not stop operating if you don't take those garments out for ironing.





10-Child lock

Press the "🔒" and "Wrinkle care" together to activate the control lock function. Press again for another 3 seconds to deactivate the function. All buttons except the "Power" will be out of function when control lock activated.

Symbols

 Delay start	 Wrinkle care
 Child lock	 My Cycle
 Clean filter	 Buzzer sound open
 Water tank full (you should empty water tank)	 Damp alert open

Cycle phase status

	Means machine was drying with heating air
	Means machine was working with cooling air
	Means it is time to open the door
	Means machine was making wrinkle care

OPERATING INSTRUCTION

DRYING A LOAD OF LAUNDRY

1. Power on your dryer.



- Press this Power button to power your dryer on.

2. Load your dryer.



- Place only one wash load in your dryer at a time.
- Mixed loads of heavy and light weight fabrics will dry differently, which may result in lightweight fabrics being dry while heavy fabrics remain damp at the end of a drying cycle.
- Add one or more similar items to your dryer when only one or two articles of clothing need drying. This improves the tumbling action and drying efficiency.
- Overloading restricts tumbling action, resulting in uneven drying as well as excessive wrinkling of some fabrics.

3. Select the appropriate cycle and options for the load.

- Select the appropriate cycle by Cycle Selector according to the cycle chart on page 35.
- Select the appropriate optional function by buttons according to the chart on page 35.
- **Your favorite drying Cycle**



Once you have set the cycle selector and option function, you can push and hold the “**My Cycle**” button for 3 seconds to memory this setting as your favorite cycle before start the unit. The light beside the knob will flash to confirm the memory with beeps.

- You can finish this Step by just push the “**My Cycle**” button once to use your favorite cycle or make some additional change.

4. Start your dryer.



Pressing **Start/Pause** button will start the selected cycle. To PAUSE cycle press **Start/Pause** button then open the door. To resume operation after closing the door always press **Start/Pause**. Opening the door during the operation will instantly stop operation and will require to press **Start/Pause** button to resume operation.

OPERATING INSTRUCTION

Cycle	Maximum Amount	Dryness	Delay	Time adjust	Damp alert	Wrinkle care
Normal		Damp Less Normal More	Y	N	Y	Y
Jeans		Damp Less Normal More	Y	N	Y	Y
Perm Press		Damp Less Normal More	Y	N	Y	Y
Quick Dry		Damp Less Normal More	Y	N	Y	Y
Wool		/	Y	N	N	Y
Air Fluff		/	Y	Y	N	Y
Time Dry	/	/	Y	Y	N	Y
Refresh		/	Y	Y	N	Y
Sanitize		More	Y	N	N	Y
Delicates		Damp Less Normal More	Y	N	Y	Y
Active Wear		Damp Less Normal More	Y	N	Y	Y
Towel		Damp Less Normal More	Y	N	Y	Y
Bulky		Damp Less Normal More	Y	N	Y	Y
Heavy Duty		Damp Less Normal More	Y	N	Y	Y
Mixed Load		Damp Less Normal More	Y	N	Y	Y
My Cycle	/	/	/	/	/	/

* Table in bold is an initial setting. "Y" are all optional functions you can select.

* For even better drying effect, please select higher dry level.

Load Size Recommendations:

For best results, follow the wet load size recommendations noted for each cycle.

Small load: Fill the dryer drum with 3-4 items, not more than 1/4 full.

Medium load: Fill the dryer drum up to about 1/2 full.

Large load: Fill the dryer drum up to about 3/4 full. Do not overload. Items need to tumble freely.

OPERATING INSTRUCTION

For best results, follow the wet load size recommendations noted for each cycle.

For the best performance, the load for each cycle should be recommended as follows:

Cycle	Items Weight	Recommend load
Normal	8 lb	Cotton
Jeans	8 lb	Jeans
Perm Press	7.5 lb	Poly/Cotton Blend (easy care)
Quick Dry	2 lb	Small accounts of clothing
Wool	3 lb	Wool
Air Fluff	2 lb	/
Time Dry	8 lb	/
Refresh	3 lb	/
Sanitize	5 lb	Cotton
Delicates	3 lb	Delicates
Active Wear	5 lb	sports clothes, Polyester, Spandex
Towel	8 lb	Towels
Bulky	4 lb	bedsheet
Heavy Duty	8 lb	Jeans, sports clothes, skirts
Mixed Load	8 lb	Polyester and Cotton Mix

STEP 5: Unloading your laundry

- The “Clean filter” will flash 10 sec. when your laundry load is powered on.
- The dryer will beep 3 times after the cycles done.
- You should clean the filter after every load once the laundry is unloaded.

Note:

1. Clothes that are easy to be tangled or worn and small pieces, please put them in the laundry bag to dry.
2. Clothes with long belts or ropes, please make a knot to dry.
3. Clothes with slender buttons, please button up to dry.
4. Clothes with zippers, please zip up and flip to the inside to dry.

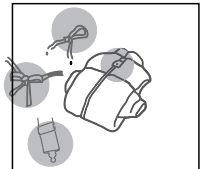

OPERATING INSTRUCTION

Dryer Safety

Operation Requirements

Parts and Features

Installation Instructions

Dryer Use

Dryer Care

Trouble-shooting

Appendix

Child lock

This function is useful to prevent children from playing with the unit.

P-ress and hold the “” and “Wrinkle care” buttons simultaneously for 3 seconds to activate this function. The blue “Child lock” light will turn ON.

P-ress and hold the “” and “Wrinkle care” buttons simultaneously again for 3 seconds to deactivate this function. The “Child lock” light will turn OFF.

- When this function is activated, all functions will be out of function except the POWER button and DEACTIVATE function above.
- You can Power ON your unit and set this function then Power OFF. When you do so, even if the unit is powered on, you still cannot start it before the Control Lock function is deactivated.
- This function will be cancelled automatically if your unit is out of power, such as unplug the unit, power supply out of service, etc.

▪ Empty the water tank

1. Pull out and hold the water tank with two hands.
2. Transfer the water tank flatly in case of water overflow.
3. Tilt the water tank, pour out the condensate water into the basin.
4. Install the water tank.

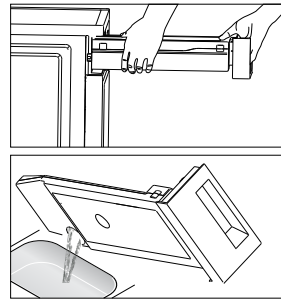

- Empty the water tank after each use. Otherwise, the programme will be paused and the “A” icon will light. After the tank is emptied, the dryer can be restarted by pressing **【Start/Pause】** button.
- Do not drink the condensate water.
Do not use the dryer without the water tank.

▪ Filter clean

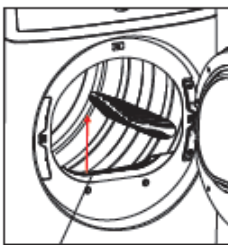

Lint filter



To prevent a risk of fire, make sure to clean the lint filter before or after every load;

- To shorten drying time.
- To operate more energy efficiently.
- Do not operate your dryer without the lint filter in place. Doing so will damage your dryer.
- Do not use a damage or broken lint filter. This may reduce performance and/or cause fire.

OPERATING INSTRUCTION

▪ Clean the base filter

1. Open the cover.
2. Unlock three locking levers and grasp the filter handle.
3. Remove the base filter and clean it.
If there is too much lint on the filter, clean it in water. Dry the filter thoroughly before installing it back.
4. Clean the rubber sealing, both at the filter and handle.
5. Re-insert the filter.
6. Lock three locking levers and make sure that the levers are in correct lock position.
7. Close the cover until there is a click sound.

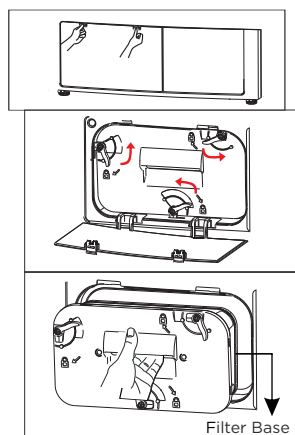

CAUTION

- The lint accumulated on the filter will block the air circulation. Not cleaning the filter regularly will increase drying time and energy consumption.
- Disconnect the power cord before cleaning
- Do not operate the dryer without the filter
- Clean the base filter after each cycle to prevent lint accumulation inside the dryer.

▪ Clean the heat exchanger



WARNING

Do not touch the heat exchanger with your hand, which may cause an injury.

- As necessary, approx. once every 2 months, remove the lint from the heat exchanger using a vacuum cleaner with a dusting brush attachment.
- Clean the heat exchanger without applying any pressure. Otherwise the heat exchanger could be damaged. The dryer will not dry if the cooling fins are damaged or bent.

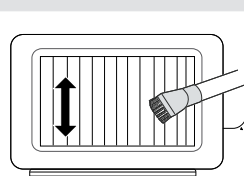

Dryer
Safety

Operation
Requirements

Parts and
Features

Installation
Instructions

Dryer Use

Dryer Care

Trouble-
shooting

Appendix

Items	Drying guide
Bedspreads & Comforters	<ul style="list-style-type: none"> Follow the care label instructions or dry in Bulky cycle. Make sure the item is thoroughly dry before using or storing. May require repositioning to ensure even drying.
Blankets	<ul style="list-style-type: none"> Use the Normal cycle and dry only one blanket at a time for best tumbling action. Make sure the item is thoroughly dry before using or storing. May require repositioning to ensure even drying.
Curtains & Draperies	<ul style="list-style-type: none"> Use the Casual cycle, medium temperature and less dry to help minimize wrinkling. Dry these in small loads for best results and remove as soon as possible.
Cloth Diapers	<ul style="list-style-type: none"> Use the Normal cycle on High temperature for soft fluffy diapers.
Down Filled Items (jackets, sleeping bags, comforters, etc.)	<ul style="list-style-type: none"> Use the Normal cycle on medium temperature. Add a couple of dry towels to shorten drying time and absorb moisture.
Foam Rubber (rug backs, stuffed toys, shoulder pads, etc.)	<ul style="list-style-type: none"> DO NOT dry on a heat setting. Use the Air Fluff cycle (no heat). WARNING: Drying a rubber item with heat may damage it or create a fire hazard.
Pillows	<ul style="list-style-type: none"> Use the Normal cycle. Add a couple of dry towels and a pair of clean sneakers to help the tumbling action and to fluff the item. <p>DO NOT dry kapok or foam pillows in the dryer. You can dry these items in the dryer as long as you use the air fluff cycle.</p>
Plastics (shower curtains, outdoor furniture covers, etc.)	<ul style="list-style-type: none"> Use the Air fluff cycle or the Time Dry cycle on the Low or Ultra Low temperature setting depending on the care label instructions.



Items NOT to dry:

- Fiberglass items (curtains, draperies, etc.)
- Woolens, unless recommended on the label.
- Items spotted or soaked with vegetable or cooking oils.

DRYER CARE



WARNING

- Certain internal parts are intentionally not grounded and may present a risk of electric shock only during servicing. Service Personnel – Do not contact the following parts while the appliance is energized: inlet valve, control board and temperature-regulating thermistor (located on blower housing).

CLEANING AND MAINTENANCE

CONTROL PANEL

- Clean with a soft, damp cloth. Do not use abrasive substances.
- Do not spray cleaners directly on the panel.
- The control panel finish may be damaged by some laundry pre-treatment soil and stain remover products. Apply such products away from your dryer and wipe up any spills or overspray immediately.

STAINLESS STEEL OR ANODIZED DRUM

- To clean the stainless steel or anodized drum, use a damp cloth with a mild, non-abrasive cleaner suitable for stainless steel and anodized surfaces.
- Remove the cleaner residue and dry with a clean cloth.

DRYER EXTERIOR

- Clean with a soft, damp cloth. Do not use abrasive substances.
- Protect the surface from sharp objects.
- Do not place any heavy or sharp objects or a detergent box on the dryer. Keep them on the purchased pedestal or in a separate storage box. This may scratch or damage the top cover of the dryer.
- Since the entire dryer has a high-gloss finish, the surface can be scratched or damaged.
- Avoid scratching or damaging the surface when using the dryer.

SPECIAL LAUNDRY TIPS

Please follow the care label or manufacturer's instructions for drying special items. If care label instructions are not available, use the fabric care chart in the appendix as a guide.

TROUBLESHOOTING

CHECK THESE SOLUTIONS IF YOUR DRYER...

If your dryer has any problems as followings, you can check as the solutions listed below before making a service call. This will help you save time and money.

Problem	Solution
The unit doesn't start.	<ul style="list-style-type: none">• Make sure the door is latched shut.• Be sure the power cord is plugged into a live electrical outlet.• Check the home's circuit breaker and fuses.• Press the Start/Pause button again if the door is opened during the cycle.
The unit doesn't heat.	<ul style="list-style-type: none">• Check the home's circuit breaker and fuses.• Select a heat setting other than Air fluff and the Temp selection is not on "No heat"• On a gas dryer, check that the gas supply is on.• Clean the lint filter and exhaust duct.• Dryer may have moved into the cool-down process of the cycle.
Doesn't dry.	<ul style="list-style-type: none">• Check all of the above, plus...• Do not overload. 1 wash load = 1 dry load.• Sort heavy items from lightweight items.• Large, bulky items like blankets or comforters may require repositioning to ensure even drying.• Load may be too small to tumble properly. Add a few towels.

Problem	Solution
The unit is noisy.	<ul style="list-style-type: none"> • Check the load for objects such as coins, loose buttons, nails, broken zips, etc. Remove promptly. • It is normal to hear the dryer gas valve or heating element cycle on and off during the drying cycle. • Be sure the dryer is leveled properly as outlined in the installation instruction. • It is normal for the dryer to hum due to the high velocity of air moving through the dryer drum and exhaust system.
Clothes are unevenly dried.	<ul style="list-style-type: none"> • Seams, pockets, and other similarly heavy areas may not be completely dry when the rest of the load has reached the selected dryness level. This is normal. Select the Extra Dry setting if desired. • If one heavy item is dried with a lightweight load, such as one towel with sheets, it is possible that the heavy item will not be completely dry when the rest of the load has reached the selected dryness level. Sort heavy items from lightweight items for best drying results.
Shuts off before load is dry.	<ul style="list-style-type: none"> • Dryer load is too small. Add more items or a few towels and restart the cycle. • Dryer load is too large. Remove some items and restart the dryer.
The unit has a special odor.	<ul style="list-style-type: none"> • Household odors from painting, varnishing, strong cleaners, etc. may enter the dryer with surrounding room air. This is normal as the dryer draws the air from surrounding air space of the dryer locations. • When these odors linger in the air, ventilate the room completely before using the dryer.
Odors remain in clothing after refresh	<ul style="list-style-type: none"> • Fabrics containing strong odors should be washed utilizing desired wash cycle.
Garments still wrinkled after Wrinkle-prevent	<ul style="list-style-type: none"> • Small loads of 1 to 4 items work best. • Load fewer garments. Load similar-type garments.
Lint on clothes	<ul style="list-style-type: none"> • Clean lint filter before every cycle. • Some fabrics are lint producers (for example, a fuzzy white cotton towel) and they should be dried separately from clothes that are lint trappers (for example, a pair of lack linen pants). • Divide larger loads into smaller loads for drying. • Check pockets thoroughly before washing and drying clothes.



































▪ ERROR CODES

Error Code	Possible Cause	Solutions
E32	Humidity	Please contact your local service center if the problem occurs.
E33	Temperature sensor error	
E64	Motor communication error	
E82	PCB communication error	

APPENDIX A

FABRIC CARE CHART

The following symbols provide garment care direction. The Clothing care labels include symbols for washing, bleaching, drying and ironing, or dry cleaning when necessary. The use of symbols ensures consistency among garment manufacturers of domestic and imported items. Follow care label directions to maximize garment life and reduce laundering problems.

Wash Cycle		Special Instructions		Warning Symbols for Laundering	
	Normal		Line Dry/Hang to Dry		Do Not Wash
	Permanent Press / Wrinkle Resistant / Wrinkle Control		Drip Dry		Do Not Wring
	Gentle/Delicates		Dry Flat		Do Not Bleach
	Hand Wash	Heat Setting			Do Not Tumble Dry
Water Temperature**			High		No Steam (added to iron)
	Hot		Medium		Do Not Iron
	Warm		Low	Dryclean	
	Cold		Any Heat		Dry Clean
Bleach			No Heat/Air		Do Not Dry Clean
	Any Bleach (when needed)	Iron-Dry or Steam Temperatures			Line Dry/ Hang to Dry
	Only Non-Chlorine (color-safe) Bleach (when needed)		High		Drip Dry
	Tumble Dry Cycle		Medium		Dry Flat
Normal			Low		
	Permanent Press / Wrinkle Resistant / Wrinkle Control		For machine-washable wool. Loads should be under 8 pounds.		
	Gentle/ Delicates				

** The number of dots represent appropriate wash water temperatures for various items. The temperature range for Hot is 105°-125°F/41°-52°C, for Warm 85°-105°F/29°-41°C and for Cold 60°-85°F/16°-29°C.

APPENDIX B

INSTALLATION REQUIREMENTS

Stacking Kit Installation Instruction

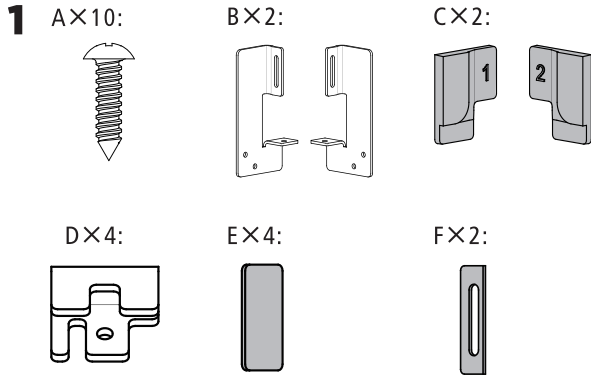

 Make sure that the power supply is disconnected before installation !

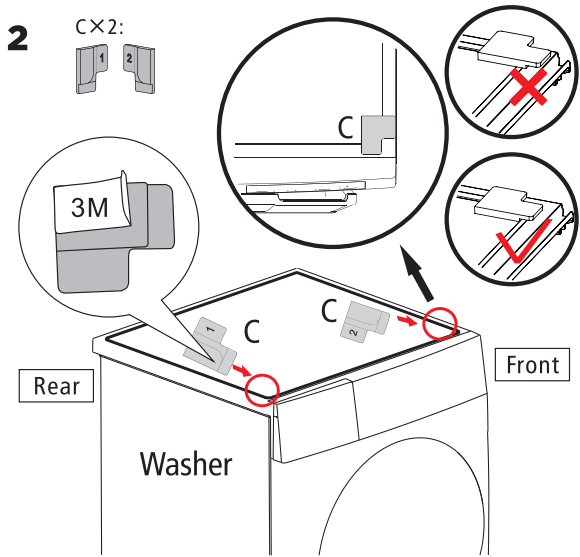

INSTALLATION REQUIREMENTS

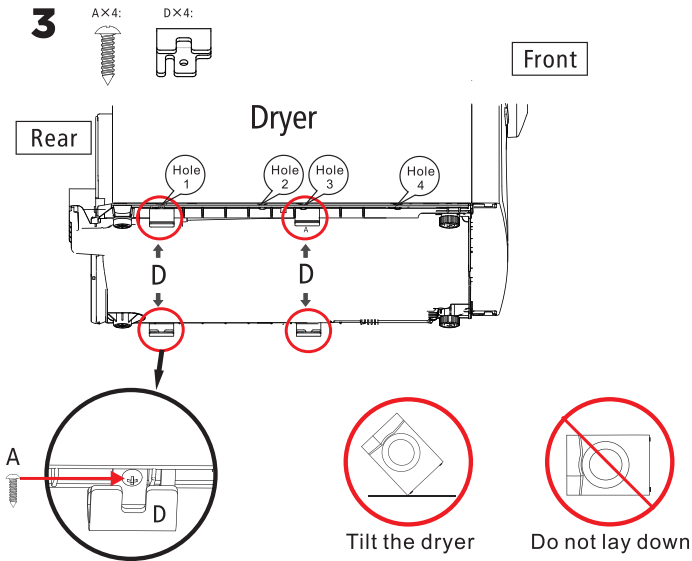

Note: Hole 2 and 4 will not be used.
Tilt the dryer to the side then attach part D underneath the dryer and secure with screw A. Repeat both sides.

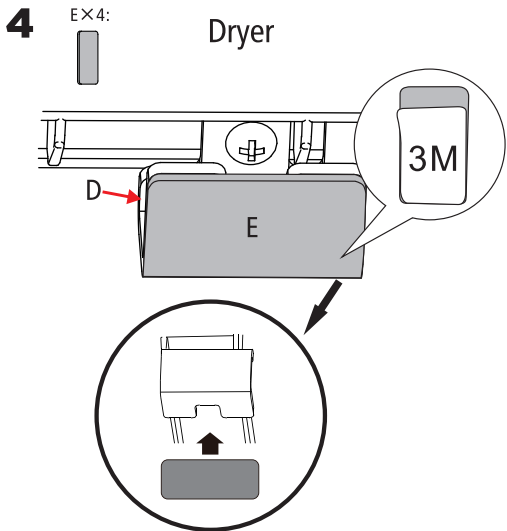

INSTALLATION REQUIREMENTS

Dryer
Safety

Operation
Requirements

Parts and
Features

Installation
Instructions

Dryer Use

Dryer Care

Trouble-
shooting

Appendix

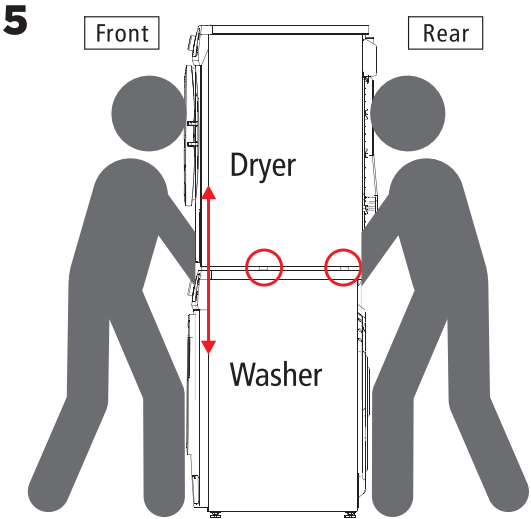

With the help of two people, place the dryer on top of the washer.

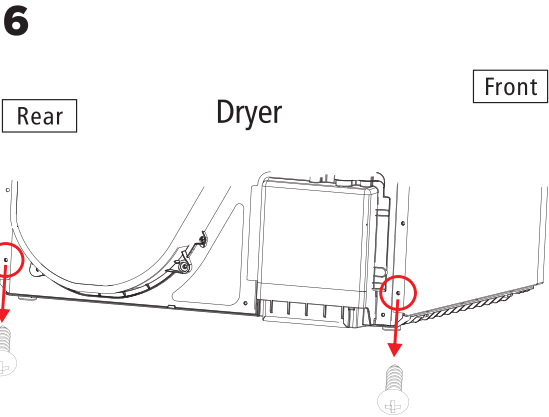

Remove the two screws from the bottom back of the dryer and keep it for the next step.

INSTALLATION REQUIREMENTS

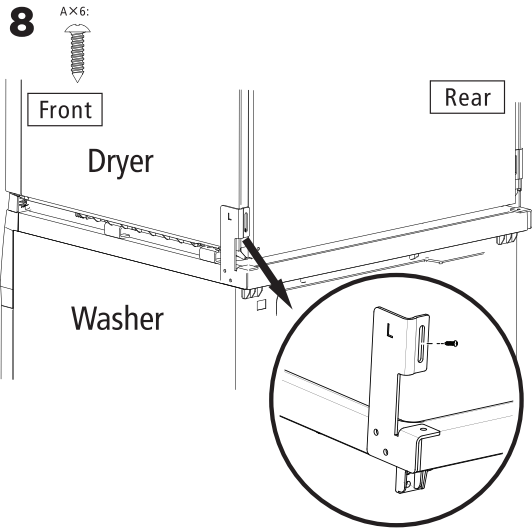
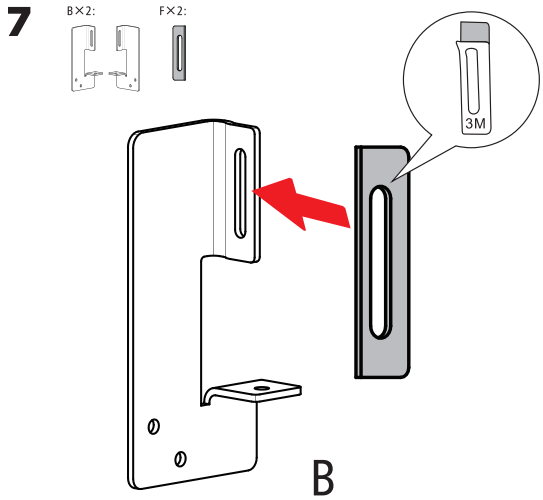

Secure part B to the dryer using screw A.

INSTALLATION REQUIREMENTS

Dryer
Safety

Operation
Requirements

Parts and
Features

Installation
Instructions

Dryer Use

Dryer Care

Trouble-
shooting

Appendix

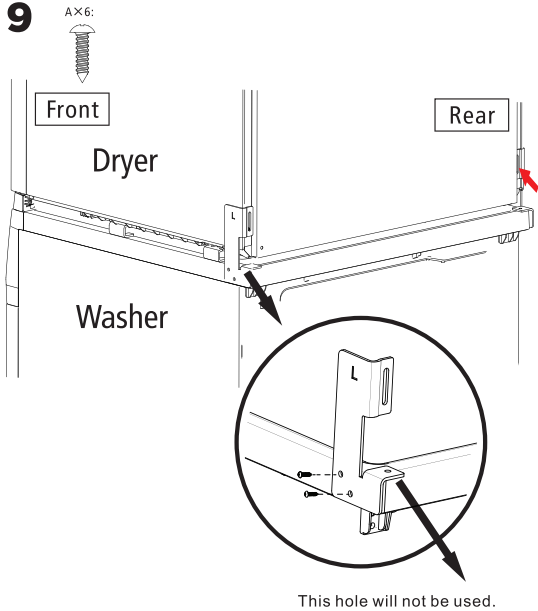

Secure part B to the 2 holes on the washer using screw A.

MIDEA LAUNDRY DRYER LIMITED WARRANTY

ATTACH YOUR RECEIPT HERE. PROOF OF PURCHASE IS REQUIRED TO OBTAIN WARRANTY SERVICE.

Please have the following information available when you call the Customer Service Center:

- Name, address and telephone number
- Model number and serial number
- A clear, detailed description of the problem
- Proof of purchase including dealer or retailer name and address

IF YOU NEED SERVICE:

1. Before contacting us to arrange service, please determine whether your product requires repair. Some questions can be addressed without service. Please take a few minutes to review the Troubleshooting section of the User Manual, or visit <http://us.Midea.com/support>
2. All warranty service is provided exclusively by our authorized Midea Service Providers, in the U.S. and Canada.

Midea Customer Service

In the U.S.A. or Canada, call 1-866-646-4332.

If outside the 50 States of the United States or Canada, contact your authorized Midea dealer to determine whether another warranty applies.

LIMITED WARRANTY

WHAT IS COVERED

FIRST YEAR LIMITED WARRANTY (PARTS AND LABOR)

For one year from the date of purchase, if this major appliance is installed, operated and maintained according to instructions attached to or furnished with the product, Midea America Corporation (hereafter "Midea") will pay for factory specified replacement parts and repair labor to correct defects in materials or workmanship that existed when this major appliance was purchased, or at its sole discretion replace the product. In the event of product replacement, your appliance will be warranted for the remaining term of the original unit's warranty period.

YOUR SOLE AND EXCLUSIVE REMEDY UNDER THIS LIMITED WARRANTY SHALL BE PRODUCT REPAIR OR REPLACEMENT AS PROVIDED HEREIN. Service must be provided by a Midea designated service company. This limited warranty is valid only in the 50 States of the United States or Canada and applies only when the major appliance is used in the country in which it was purchased. This limited warranty is effective from the date of original consumer purchase. Proof of original purchase date is required to obtain service under this limited warranty.

LIMITED WARRANTY

WHAT IS NOT COVERED

1. Commercial, non-residential or multiple-family use, or use inconsistent with published user, operator or installation instructions.
2. In-home Instruction on how to use your product.
3. Service to correct improper product maintenance or installation, installation not in accordance with electrical codes or correction of household electrical system (i.e. house wiring, fuses, etc.).
4. Consumable parts (i.e. light bulbs, batteries, air or water filters, etc.).
5. Defects or damage caused by the use of non-genuine Midea parts or accessories.
6. Damage from accident, misuse, abuse, fire, floods, electrical issues, acts of God or use with products not approved by Midea.
7. Repairs to parts or systems to correct product damage or defects caused by unauthorized service, alteration or modification of the appliance.
8. Cosmetic damage including scratches, dents, chips, and other damage to appliance finishes unless such damage results from defects in materials and workmanship and is reported to Midea within 30 days.
9. Routine maintenance of the product.
10. Products that were purchased "as is" or as refurbished products.
11. Products that have been transferred from its original owner.
12. Discoloration, rust or oxidation of surfaces resulting from caustic or corrosive environments including but not limited to high salt concentrations, high moisture or humidity or exposure to chemicals.
13. Pick-up or delivery. This product is intended for in-home repair.
14. Travel or transportation expenses for service in remote locations where an authorized Midea servicer is not available.
15. Removal or reinstallation of inaccessible appliances or built-in fixtures (i.e. trim, decorative panels, flooring, cabinetry, islands, countertops, drywall, etc.) that interfere with servicing, removal or replacement of the product.
16. Service or parts for appliances with original model/serial numbers removed, altered or not easily identified.

The cost of repair or replacement under these excluded circumstances shall be borne by the customer.

DISCLAIMER OF IMPLIED WARRANTIES

IMPLIED WARRANTIES, INCLUDING ANY IMPLIED WARRANTY OF MERCHANTABILITY OR IMPLIED WARRANTY OF FITNESS FOR A PARTICULAR PURPOSE, ARE LIMITED TO ONE YEAR OR THE SHORTEST PERIOD ALLOWED BY LAW. Some states and provinces do not allow limitations on the duration of implied warranties of merchantability or fitness, so this limitation may not apply to you. This warranty gives you specific legal rights, and you also may have other rights that vary from state to state or province to province.

DISCLAIMER OF REPRESENTATIONS OUTSIDE OF WARRANTY

Midea makes no representations about the quality, durability, or need for service or repair of this major appliance other than the representations contained in this warranty. If you want a longer or more comprehensive warranty than the limited warranty that comes with this major appliance, you should ask Midea or your retailer about buying an extended warranty.

LIMITATION OF REMEDIES; EXCLUSION OF INCIDENTAL AND CONSEQUENTIAL DAMAGES

YOUR SOLE AND EXCLUSIVE REMEDY UNDER THIS LIMITED WARRANTY SHALL BE PRODUCT REPAIR AS PROVIDED HEREIN. MIDEA SHALL NOT BE LIABLE FOR INCIDENTAL OR CONSEQUENTIAL DAMAGES. Some states and provinces do not allow the exclusion or limitation of incidental or consequential damages, so these limitations and exclusions may not apply to you. This warranty gives you specific legal rights, and you also may have other rights that vary from state to state or province to province.

PRODUCT REGISTRATION CARD

STEP 1

- Take photo of purchase receipt

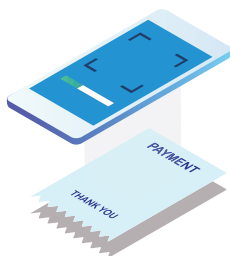

STEP 2

- Text to (844)224-1614

..... OR

- Email to register@registrationplace.com

..... OR

- Registration on www.midea.com/us/support/Product-registration

Notice: Product registration is not mandatory. Failure to complete and return the card or form does not diminish the consumer's warranty rights

**Free 3 months
extension*** of the
original limited warranty
period! Simply text a
picture of your proof of
purchase to:

1-844-224-1614

*The warranty extension is for the
three months immediately following
the completion of the products
original warranty period.



make yourself at home



esp

Secadora con bomba de calor

Alimentación: 120/240 V~
Frecuencia: 60 Hz
Capacidad: 4.4 pies cúbicos

Advertencia:
Antes de utilizar este producto, lea detenidamente este manual y guárdelo para consulta futura. El diseño y las especificaciones están sujetos a cambio sin previo aviso para la mejora del producto. Consulte con su distribuidor o fabricante para obtener más información.

versión A - 6 - 2022

MANUAL DEL USUARIO E INSTRUCCIONES DE INSTALACIÓN



Extensión gratuita
de 3 meses* del período
de la garantía limitada original.
Simplemente envíe una foto de su
comprobante de compra por
mensaje de texto al:

1-844-224-1614
*La extensión de la garantía es por
los tres meses inmediatamente
después de la finalización del
período de la garantía
origina l del producto.

NÚMERO DE MODELO MLE25H7BWW
www.midea.com

Estimado usuario

GRACIAS y FELICITACIONES por su compra de este producto de Midea de alta calidad. Su secadora de Midea está diseñada para un rendimiento fiable y sin problemas. Tómese un momento para registrar su nueva secadora.

Registre su nueva secadora en **www.midea.com** bajo la pestaña **Soporte**.

Para consulta futura, registre el modelo de producto y los números de serie ubicados en el marco interior de la secadora.

Número de modelo _____

Número de serie _____

LEA Y GUARDE ESTAS INSTRUCCIONES PARA CONSULTA FUTURA

Este manual contiene información importante sobre la instalación, el uso y el cuidado de su aparato. Lea este manual detenidamente antes de la instalación y operación de esta máquina para evitar lesiones y daños a la propiedad.

Las advertencias e instrucciones de seguridad importantes de este manual NO abarcan todas las condiciones y situaciones posibles que puedan ocurrir. Es su responsabilidad usar el sentido común, la precaución y el cuidado al instalar, mantener y operar el aparato.

SEGURIDAD DE LA SECADORA.....	4
REQUISITOS DE OPERACIÓN.....	7
Información importante para el instalador.....	8
Requisitos de ubicación.....	8
Requisitos de desagüe.....	11
INSTRUCCIONES DE INSTALACIÓN.....	12
Extracción del embalaje.....	12
Herramientas requeridas.....	14
Conectar el cableado eléctrico.....	14
Nivelar la secadora.....	18
USO DE LA SECADORA.....	19
Panel de control.....	19
Secar una carga de ropa.....	21
Definición del ciclo.....	22
Uso de filtros y del tanque de agua.....	24
CUIDADO DE LA SECADORA.....	27
Limpieza y mantenimiento.....	27
RESOLUCIÓN DE PROBLEMAS.....	28
Consulte estas soluciones si su secadora.....	28
Códigos de error.....	30
APÉNDICE.....	31
A - Gráfico de cuidado de telas.....	31
B - Instrucciones del kit de instalación vertical.....	32
GARANTÍA.....	37
REGISTRO DEL PRODUCTO	

SEGURIDAD DE LA SECADORA

SU SEGURIDAD Y LA SEGURIDAD DE LOS DEMÁS ES MUY IMPORTANTE

Para evitar lesiones al usuario u otras personas y daños a la propiedad, se deben seguir las instrucciones que se muestran aquí. La operación incorrecta por ignorar las instrucciones puede causar daños o perjuicios, incluida la muerte.

El nivel de riesgo se muestra mediante las siguientes indicaciones.



ADVERTENCIA

Este símbolo indica la posibilidad de muerte o lesiones graves.



PRECAUCIÓN

Este símbolo indica la posibilidad de lesiones o daños a la propiedad.



ADVERTENCIA

Este símbolo indica la posibilidad de voltaje peligroso que constituye un riesgo de descarga eléctrica que podría resultar en la muerte o lesiones graves.



ADVERTENCIA

Por su seguridad, se debe seguir la información de este manual para minimizar el riesgo de incendio o explosión, o para prevenir daños a la propiedad, lesiones personales o la muerte.

- No almacene ni use gasolina u otros vapores y líquidos inflamables cerca de este o de cualquier otro aparato.
- La instalación y el servicio deben ser realizados por un instalador calificado, una agencia de servicio o el proveedor de gas.



ADVERTENCIA

Peligro de incendio



- El incumplimiento exacto de las advertencias de seguridad podría resultar en lesiones graves, muerte o daños a la propiedad.
- No instale un ventilador de refuerzo en el conducto de escape.
- Instale todas las secadoras de ropa de acuerdo con las instrucciones de instalación del fabricante de la secadora.

INSTRUCCIONES DE SEGURIDAD IMPORTANTES



ADVERTENCIA

Para reducir el riesgo de incendio, descarga eléctrica o lesiones a las personas cuando utilice el aparato, siga las precauciones básicas, incluidas las siguientes:

- Lea todas las instrucciones antes de utilizar el aparato.
- Utilice este dispositivo únicamente para el propósito previsto como se describe en este Manual del propietario.
- Antes del uso, la secadora debe instalarse correctamente como se describe en este manual.
- Siga SIEMPRE las instrucciones de cuidado de tela proporcionadas por el fabricante de la prenda.
- No seque los artículos que hayan sido previamente limpiados, lavados, empapados o manchados con gasolina, disolventes de tintorería u otras sustancias inflamables o explosivas, ya que desprenden vapores que podrían encenderse o explotar.
- No utilice la secadora para secar la ropa que tenga restos de cualquier sustancia inflamable, como aceite vegetal, aceite de cocina, aceite de máquina, productos químicos inflamables, diluyentes, etc., o cualquier cosa que contenga cera o productos químicos, como mopas y ropa de limpieza. Las sustancias inflamables pueden hacer que la tela se incendie por sí misma.
- No almacene ni use gasolina u otros vapores y líquidos inflamables cerca de este o de cualquier otro aparato.
- No permita que los niños jueguen sobre el aparato ni dentro del mismo. Es necesaria una atenta supervisión de los niños cuando se utiliza el aparato cerca de ellos.
- Antes de retirar el aparato del servicio o desecharlo, retire la puerta del compartimento de secado.
- No meta las manos en el aparato si el tambor está en movimiento.
- No instale ni almacene este aparato en lugares donde esté expuesto a las condiciones climáticas o temperaturas de congelación inferiores a 33°F.
- No altere los controles ni el pestillo.
- No repare ni reemplace ninguna pieza del aparato ni intente realizar ningún mantenimiento a menos que se recomiende específicamente en las instrucciones de mantenimiento del usuario o en las instrucciones de reparación del usuario publicadas que comprenda y tiene las habilidades para llevar a cabo.
- Mantenga el área debajo y alrededor del aparato libre de materiales combustibles (pelusa, papel, trapos, etc.), gasolina, productos químicos y otros vapores y líquidos inflamables.
- No coloque artículos expuestos al aceite de cocina en la secadora. Los artículos contaminados con aceite de cocina pueden contribuir a una reacción química que podría hacer que una carga se incendie. Para reducir el riesgo de incendio debido a cargas contaminadas, la parte final de un ciclo de secadora se produce sin calor (período de enfriamiento). Evite detener una secadora antes del final del ciclo de secado a menos que todos los artículos se retiren rápidamente y se extiendan para disipar el calor.

- El material de embalaje puede ser peligroso para los niños. ¡Existe un riesgo de asfixia! Mantenga todo el embalaje lejos del alcance de los niños.
- Revise siempre el interior de la secadora en busca de objetos extraños antes de cargar la ropa. Mantenga la puerta cerrada cuando no esté en uso.
- No utilice suavizantes de tela ni productos para eliminar la estática a menos que lo recomiende el fabricante del suavizante de telas o la fabricación del producto.
- **Limpe el filtro de pelusas antes o después de cada carga.**
- Mantenga el área alrededor de la abertura del escape y las áreas circundantes libres de pelusa, polvo y suciedad.
- El personal de servicio calificado debe limpiar periódicamente el interior de la secadora y el sistema de escape.
- No coloque artículos expuestos al aceite de cocina en la secadora. Los artículos contaminados con aceite de cocina pueden contribuir a una reacción química que podría hacer que una carga se incendie.
- Este aparato debe conectarse a tierra. Consulte los “**Requisitos eléctricos**” y la “**Conexión a tierra**” en la sección “**Requisitos de operación**”.
- Este aparato debe conectarse a tierra adecuadamente. Nunca conecte el cable de alimentación a un receptáculo que no esté conectado a tierra adecuadamente y de acuerdo con los códigos locales y nacionales. Consulte las instrucciones de instalación para la conexión a tierra de este aparato.
- Asegúrese de que los compartimentos estén libres de pequeños objetos duros de forma irregular y material extraño, es decir, monedas, cuchillos, alfileres, etc. Estos objetos pueden dañar la secadora.
- No utilice el calor para secar artículos que contengan gomaespuma o materiales con textura similar al caucho.



ADVERTENCIA

Para reducir el riesgo de incendio o explosión

- No seque los artículos que hayan sido previamente limpiados, lavados, empapados o manchados con gasolina, disolventes de tintorería u otras sustancias inflamables o explosivas. Emiten vapores que podrían encenderse o explotar. Cualquier material que haya estado en contacto con un disolvente de limpieza o líquidos o sólidos inflamables no debe colocarse en la secadora hasta que se hayan eliminado todos los restos de estos líquidos o sólidos inflamables y sus vapores.
- Hay muchos artículos altamente inflamables utilizados en los hogares, como acetona, alcohol desnaturalizado, gasolina, queroseno, algunos limpiadores domésticos líquidos, algunos removedores de manchas, trementina, ceras y removedores de cera.
- No seque artículos que contengan gomaespuma (puede estar etiquetado como espuma de látex) ni materiales con textura similar al caucho en un ajuste de calor. Los materiales de gomaespuma calentada pueden, en ciertas circunstancias, producir un incendio por combustión espontánea.

PRECAUCIÓN

- No se siente en la parte superior de la secadora.
- Debido a las continuas mejoras de los productos, Midea America se reserva el derecho de cambiar las especificaciones sin previo aviso. Para obtener más información, consulte las Instrucciones de instalación empacadas con el producto antes de seleccionar gabinetes, realizar recortes o comenzar la instalación.
- No seque la ropa con hebillas o botones grandes, ni otros objetos metálicos o sólidos pesados.
- Instálela y utilícela de acuerdo con las instrucciones del fabricante.
- No coloque artículos en la secadora que hayan sido manchados o empapados con aceite vegetal o aceite de cocina. Incluso después de lavarse, estos artículos pueden contener cantidades significativas de estos aceites.
- El aceite residual en la ropa puede encenderse espontáneamente. El potencial de combustión espontánea aumenta cuando los artículos que contienen aceite vegetal o aceite de cocina están expuestos al calor. La fuente de calor, como la secadora, puede calentar estos artículos, lo que permite que se produzca una reacción de oxidación en el aceite.
- La oxidación genera calor. Si este calor no puede escapar, los artículos pueden calentarse lo suficiente como para incendiarse. Amontonar, apilar o almacenar este tipo de artículos puede evitar que el calor escape y puede crear un peligro de incendio.
- Tenga cuidado de que los dedos de los niños no queden atrapados en la puerta al cerrarla. Esto puede provocar lesiones.

Advertencias de la Propuesta 65 del Estado de California:



ADVERTENCIA: Cáncer y daños reproductivos
-www.P65Warnings.ca.gov.

GUARDE ESTAS INSTRUCCIONES

ESTE APARATO ES SOLO PARA USO DOMÉSTICO

REQUISITOS DE OPERACIÓN



ADVERTENCIA

Peligro de incendio

- La instalación de la secadora de ropa debe ser realizada por un instalador calificado.
- Instale la secadora de ropa de acuerdo con las instrucciones del fabricante y los códigos locales.
- Para reducir el riesgo de lesiones graves o muerte, siga todas las instrucciones de instalación.
- Guarde estas instrucciones.



INFORMACIÓN IMPORTANTE PARA EL INSTALADOR

Lea detenidamente las siguientes instrucciones antes de instalar la secadora.

Deben conservarse estas instrucciones para consulta futura.



PRECAUCIÓN

- Retire la puerta de todos los aparatos desechados para evitar el peligro de que un niño quede atrapado y asfixiado, después de desenchufar el cable de alimentación.

REQUISITOS BÁSICOS

Asegúrese de tener todo lo necesario para la instalación adecuada.

- Se requiere un TOMACORRIENTE ELÉCTRICO CONECTADO A TIERRA. Consulte la sección “**Requisitos eléctricos**”.
- Una secadora eléctrica con CABLE DE ALIMENTACIÓN (excepto Canadá).

REQUISITOS DE UBICACIÓN

1. La secadora debe estar ubicada donde haya suficiente espacio en la parte delantera para cargar la secadora y para el sistema de escape.
2. Asegúrese de que la habitación en la que se encuentra la secadora tenga suficiente aire fresco. La secadora debe estar ubicada donde no haya obstrucciones del flujo de aire. La temperatura ambiente no deberá ser inferior a 33°F.
3. La secadora no debe instalarse ni almacenarse en una zona donde esté expuesta al agua y/o al clima. El área de la secadora debe mantenerse libre de materiales combustibles, gasolina y otros vapores y líquidos inflamables. Una secadora produce pelusas combustibles. El área alrededor de la secadora debe mantenerse libre de pelusas.

REQUISITOS DE UBICACIÓN

Instalación debajo de una encimera

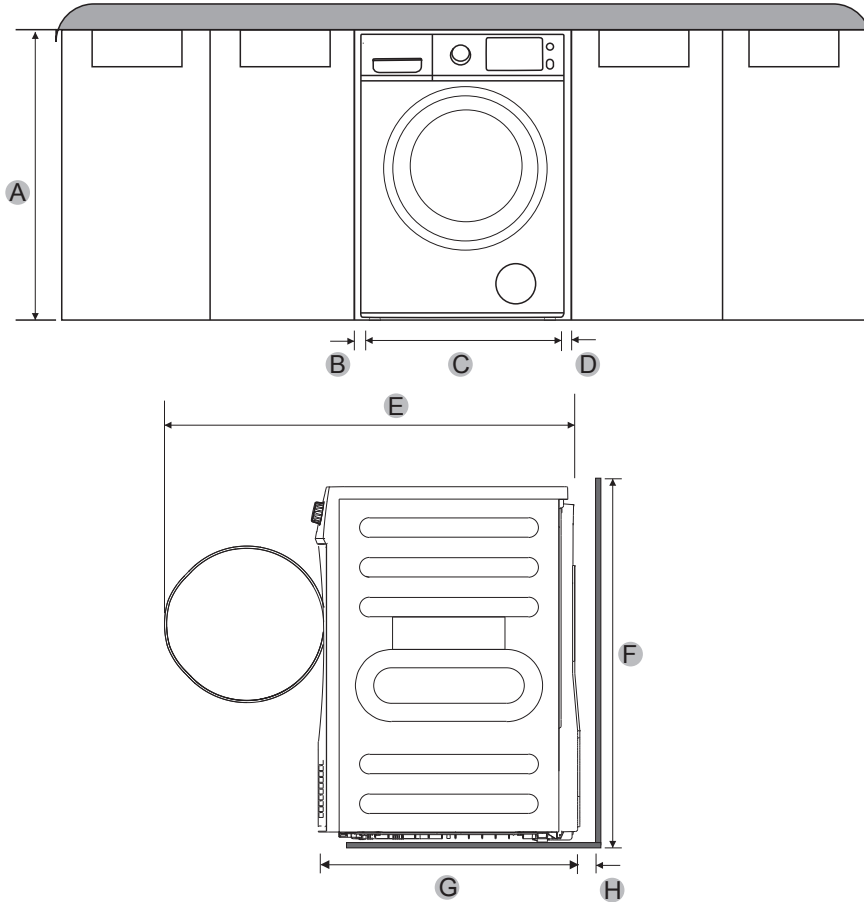

A	≥ 35.5 in (≥ 901 mm)	C	23.4 in (595 mm)	E	42.2 in (1072 mm)
B	1 in (25 mm)	D	1 in (25 mm)	F	33.5 in (850 mm)
G	25.7 in. (653mm)	H	2 in. (50.8mm)		

REQUISITOS DE UBICACIÓN

Instalación con lavadora y secadora apiladas

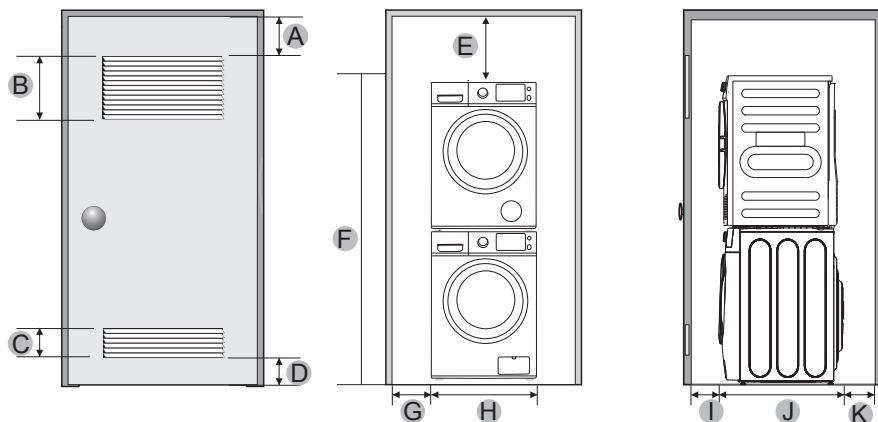

A	3 in (76 mm)	E	2 in (50.8 mm)	I	3 in (76 mm)
B	48 in² (3100 mm²)	F	/	J	25.7 in (653 mm)
C	24 in² (1550 mm²)	G	1 in (25.4 mm)	K	2 in (50.8 mm)
D	3 in (76 mm)	H	23.4 in (595 mm)		

NOTA 1

La parte delantera del armario debe tener dos aberturas de aire sin obstáculos para un área total mínima combinada de 72 sq in (465 cm²) con un espacio libre mínimo de 3 in (76 mm) en la parte superior e inferior. Una puerta de tablillas con espacio libre equivalente es aceptable. Consulte el Apéndice B para ver las instrucciones del kit de instalación vertical

REQUISITOS DE DESAGÜE

SISTEMA DE DESAGÜE

Las siguientes piezas son opcionales para modelos específicos. Si su secadora tiene las siguientes piezas, use guantes e instálelos según las instrucciones a continuación.

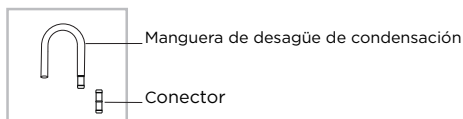

Instalación

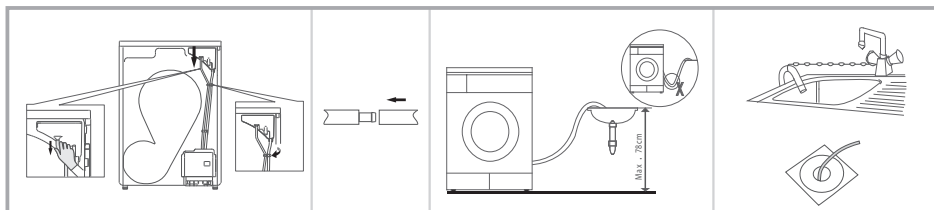

1. Retire la manguera del soporte.
2. Desconecte la manguera de la entrada del recipiente de agua. (Para garantizar la estanqueidad del agua, hay una tensión entre la manguera y la entrada y, por lo tanto, se requiere una mayor fuerza para el desmontaje).
3. Inserte la manguera de desagüe y la manguera de drenaje externa en el conector.
4. Coloque la manguera en el lavabo o en el desagüe del piso. Para garantizar un drenaje fluido, asegúrese de que el tubo no esté doblado.

INSTRUCCIONES DE INSTALACIÓN

■ EXTRACCIÓN DEL EMBALAJE

1. Desempaque la secadora e inspeccione si hay daños de envío. Asegúrese de haber recibido todos los artículos que se muestran a continuación.
2. Para evitar lesiones personales o tirones, utilice guantes de protección siempre que levante o transporte la unidad.

ADVERTENCIA

Los materiales de embalaje pueden ser peligrosos para los niños.

Mantenga todos los materiales de embalaje (bolsas de plástico, poliestireno, etc.) fuera del alcance de los niños.

■ IDENTIFICACIÓN DE LAS PIEZAS

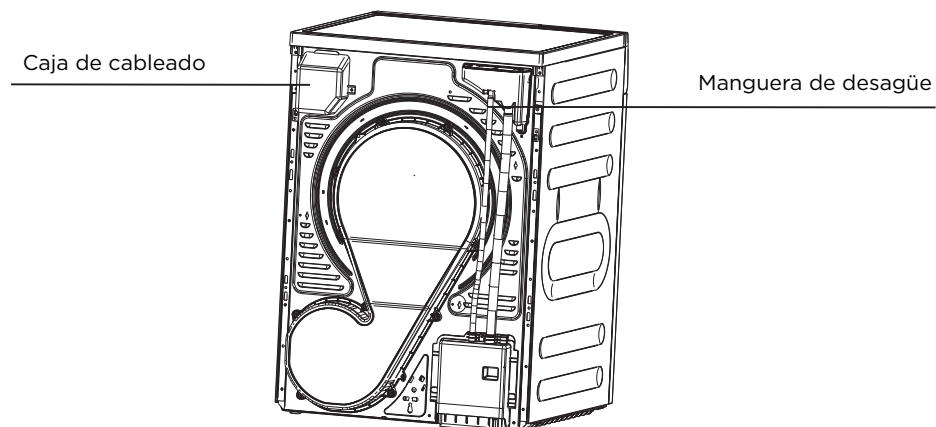
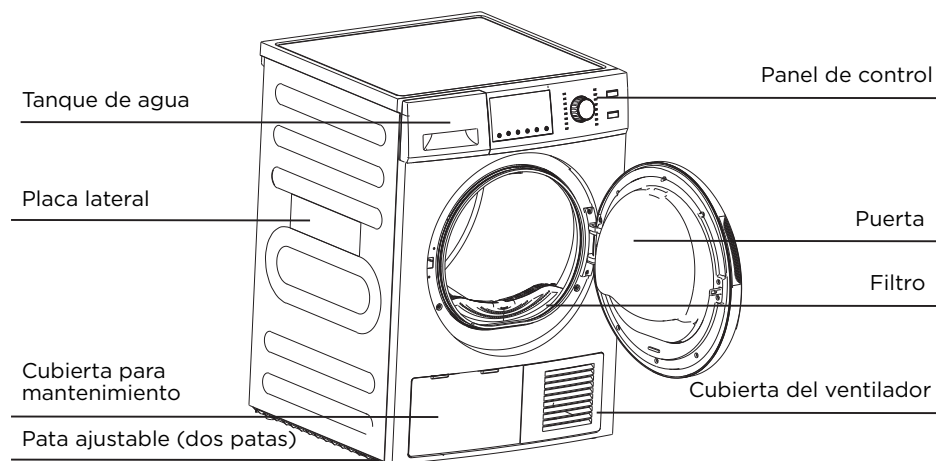

REQUISITOS DE INSTALACIÓN

Conexiones eléctricas

Se recomienda un circuito de derivación individual (o separado) que atienda solo a la secadora.

NO UTILICE UN CABLE DE EXTENSIÓN.

Modelos eléctricos - Solo EE. UU.

Las secadoras requieren un servicio eléctrico aprobado de 120/240 voltios y 60 Hz de CA. Los requisitos de servicio eléctrico se pueden encontrar en la etiqueta de datos situada en la parte posterior.

Se requiere un fusible o disyuntor de 30 amperios en ambos lados de la línea.

- Si se utiliza un cable de alimentación, el cable debe estar conectado a un receptáculo de 30 amperios.
- El cable de alimentación NO se suministra con secadoras de modelo eléctrico de los EE. UU.



ADVERTENCIA

Peligro de descarga eléctrica



Cuando lo permitan los códigos locales, el suministro eléctrico de la secadora puede conectarse por medio de un nuevo kit de cable de alimentación, marcado para el uso con una secadora, que está certificado por UL y clasificado a un mínimo de 120/240 voltios y 30 amperios con tres conductores de cable de cobre N.º 10 terminados con terminales de bucle cerrado, lengüetas de pala de extremo abierto con extremos girados hacia arriba, o con cables estañados.

- No reutilice un cable de alimentación de una secadora vieja. El cableado de suministro eléctrico del cable de alimentación debe conservarse en el armario de la secadora con un alivio de tensión adecuado certificado por UL.
- La conexión a tierra a través del conductor neutro está prohibida para (1) nuevas instalaciones de circuito de derivación, (2) casas móviles, (3) vehículos recreativos y (4) áreas donde los códigos locales prohíben la conexión a tierra a través del conductor neutro. (Utilice un enchufe de 4 clavijas para receptáculos de 4 alambres, tipo NEMA 14-30R.)

Modelos eléctricos - Solo Canadá

- Se requiere un servicio eléctrico aprobado de 120/240 voltios y 60 Hz de CA con un fusible o disyuntor de 30 amperios en ambos lados de la línea.
- Todos los modelos canadienses se envían con el cable de alimentación adjunto. El cable de alimentación debe estar conectado a un receptáculo de 30 amperios.

Nota: El cable de alimentación NO se suministra con secadoras de modelo eléctrico de los EE. UU.

INSTRUCCIONES DE INSTALACIÓN

■ HERRAMIENTAS NECESARIAS PARA LA INSTALACIÓN

Herramientas necesarias:

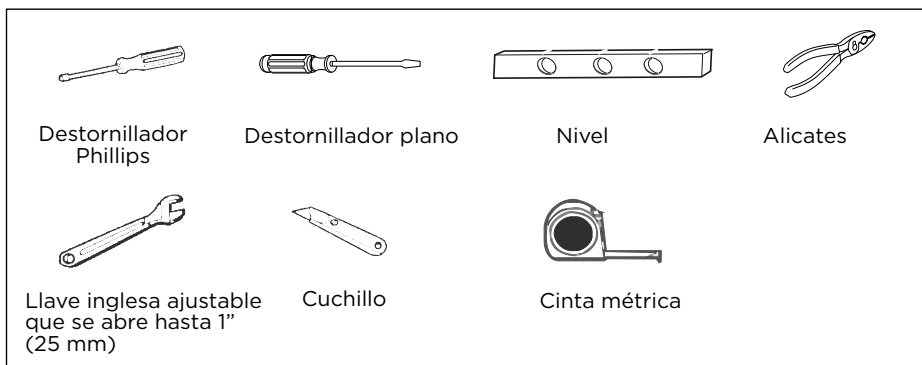

CONECTAR EL CABLEADO ELÉCTRICO

Revise la sección “**Requisitos eléctricos**” en la página 17.

ANTES DE LA OPERACIÓN O PRUEBA, siga las instrucciones de conexión a tierra en la sección “**Conexión a tierra**” en la página 19.

TOMACORRIENTE DE TRES ALAMBRES

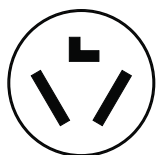

receptáculo de 3 alambres (10-30R)

A continuación, elija un cable de alimentación de 3 alambres con terminales de anillo o pala y alivio de tensión certificado por UL. El cable de alimentación de 3 alambres, de al menos 4 ft (1,22 m) de largo, debe tener 3 alambres de cobre sólido de calibre 10 y coincidir con un receptáculo de 3 alambres de tipo NEMA 10-30R.

Conexiones del sistema de 3 alambres

1. Retire el tornillo central del bloque de terminales.
2. Conecte el alambre neutro (alambre blanco o central) del cable de alimentación al tornillo de terminales central del bloque de terminales. Asegúrese de cruzar el tornillo a través del anillo del terminal del cable de alimentación y apretar el tornillo.
3. Conecte los otros alambres a los tornillos del bloque de terminales exteriores. Asegúrese de cruzar el tornillo a través del anillo del terminal y apretar el tornillo.
4. Apriete los tornillos de alivio de tensión.
5. Inserte la pestaña de la cubierta del bloque de terminales en la ranura del panel trasero de la secadora. Fije la cubierta con un tornillo.

Instrucciones del sistema de 3 alambres:

- Ⓐ Tornillo central del bloque de terminales
- Ⓑ Conector de tierra externo
- Ⓒ Alambre de conexión a tierra neutro (blanco)
- Ⓓ Alambre neutro (alambre blanco o central)
- Ⓔ Alivio de tensión certificado por UL de 3/4" (1.9 cm)

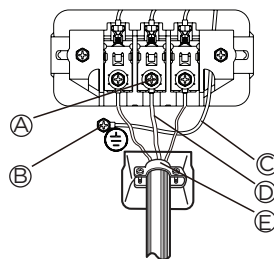

ADVERTENCIA

Si se convierte de un sistema eléctrico de 4 alambres a un sistema de 3 alambres, la correa de tierra debe volver a conectarse al soporte del bloque de terminales para conectar a tierra el marco de la secadora al conductor neutro. Se recomiendan terminales de tipo anillo. Si utiliza terminales de correa, asegúrese de que estén apretados.

TOMACORRIENTE DE CUATRO ALAMBRES

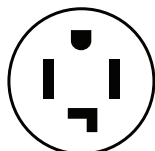

Receptáculo de 4 alambres (14-30R)

A continuación, elija un cable de alimentación de 4 alambres con terminales de anillo o pala y alivio de tensión certificado por UL. El cable de alimentación de 4 alambres, de al menos 4 ft (1,22 m) de largo, debe tener 4 alambres de cobre sólido de calibre 10 y coincidir con un receptáculo de 4 alambres de tipo NEMA 14-30R. El cable de tierra (conductor de tierra) puede ser verde o desnudo. El conductor neutro debe identificarse por un color blanco.

Conexiones del sistema de 4 alambres

1. Retire el tornillo central del bloque de terminales.
2. Conecte el cable de tierra (verde o sin envolver) del cable de alimentación al tornillo del conductor de tierra externo.
3. Conecte el alambre neutro (alambre blanco o central) del cable de alimentación y el cable de tierra del aparato (blanco) debajo del tornillo central del bloque de terminales. Asegúrese de cruzar el tornillo a través del anillo del terminal del cable de alimentación y apretar el tornillo.
4. Conecte los otros alambres a los tornillos del bloque de terminales exteriores. Asegúrese de cruzar el tornillo a través del anillo del terminal y apretar el tornillo.
5. Apriete los tornillos de alivio de tensión.
6. Inserte la pestaña de la cubierta del bloque de terminales en la ranura del panel trasero de la secadora. Fije la cubierta con un tornillo.

Instrucciones del sistema de 4 alambres:

IMPORTANTE: Se recomiendan terminales de tipo anillo. Si utiliza terminales de correa, asegúrese de que estén apretados.

- Ⓐ Tornillo central del bloque de terminales
- Ⓑ Conector de tierra externo
- Ⓒ Cable de cobre verde o desnudo del cable de alimentación
- Ⓓ Alambre de conexión a tierra neutro (blanco)
- Ⓔ Alambre neutro (alambre blanco o central)
- Ⓕ Alivio de tensión certificado por UL de 3/4" (1.9 cm)

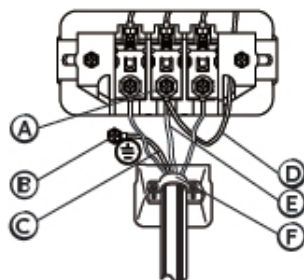

! ADVERTENCIA

Peligro de descarga eléctrica



Todos los modelos de EE. UU. se fabrican para una **CONEXIÓN DE UN SISTEMA DE 3 ALAMBRES**.

El marco de la secadora está conectado a tierra al conductor neutro en el bloque de terminales. Se requiere una **CONEXIÓN DEL SISTEMA DE 4 ALAMBRES** para una construcción nueva o remodelada, casas móviles, o si los códigos locales no permiten la conexión a tierra a través de un conductor neutro. Si se utiliza el sistema de 4 alambres, el marco de la secadora no se puede conectar a tierra al conductor neutro en el bloque de terminales. Consulte la sección "**Requisitos eléctricos**" para ver las CONEXIONES DEL SISTEMA DE 3 ALAMBRES o 4 ALAMBRES.

Retire la placa de cubierta del bloque de terminales.

Inserte el cable de alimentación con un alivio de tensión certificado por UL a través de la manguera proporcionada en el gabinete cerca del bloque de terminales.

- Se debe utilizar un alivio de tensión.

No afloje las tuercas ya instaladas en el bloque de terminales. Asegúrese de que estén bien apretados. Utilice un tomacorriente de pozo profundo de 3/8" (1 cm).

! ADVERTENCIA

Modelos eléctricos

La secadora debe estar conectada a tierra con un cable de alimentación de 3 o 4 alambres con un conductor de conexión a tierra y un enchufe de conexión a tierra, que se vende por separado.

- El enchufe debe conectarse a un tomacorriente adecuado que se haya instalado y conectado a tierra correctamente de acuerdo con todos los códigos y ordenanzas locales.
- No modifique el enchufe suministrado con la secadora. Si no se ajusta al tomacorriente, solicite que un electricista calificado instale el tomacorriente correcto.
- Si no se utiliza un cable de alimentación y la secadora eléctrica debe estar cableada permanentemente, la secadora debe estar conectada a un sistema de cableado metálico conectado a tierra permanentemente, o debe pasarse un conductor de conexión a tierra del equipo con los conductores del circuito y conectarse al terminal de conexión a tierra del equipo o el cable en la secadora.

ADVERTENCIA



Peligro de descarga eléctrica

Cuando lo permitan los códigos locales, el suministro eléctrico de la secadora puede conectarse por medio de un nuevo kit de cable de alimentación, marcado para el uso con una secadora, que está certificado por UL y clasificado a un mínimo de 120/240 voltios y 30 amperios con tres conductores de cable de cobre N.º 10 terminados con terminales de bucle cerrado, lengüetas de pala de extremo abierto con extremos girados hacia arriba, o con cables estañados.

- No reutilice un cable de alimentación de una secadora vieja. El cableado de suministro eléctrico del cable de alimentación debe conservarse en el armario de la secadora con un alivio de tensión adecuado certificado por UL.
- La conexión a tierra a través del conductor neutro está prohibida para (1) nuevas instalaciones de circuito de derivación, (2) casas móviles, (3) vehículos recreativos y (4) áreas donde los códigos locales prohíben la conexión a tierra a través del conductor neutro. (Utilice un enchufe de 4 clavijas para receptáculos de 4 alambres, tipo NEMA 14-30R.)

Modelos eléctricos - Solo Canadá

- Se requiere un servicio eléctrico aprobado de 240 voltios y 60 Hz de CA con un fusible o disyuntor de 30 amperios en ambos lados de la línea.
- Todos los modelos canadienses se envían con el cable de alimentación adjunto. El cable de alimentación debe estar conectado a un receptáculo de 30 amperios.
- En Canadá, no puede convertir una secadora a 208 voltios.

CONEXIÓN A TIERRA

Esta secadora debe conectarse a tierra. En caso de mal funcionamiento o avería, la conexión a tierra del producto reduce el riesgo de descarga eléctrica al proporcionar una ruta de menor resistencia para la corriente eléctrica.

ADVERTENCIA

Modelos eléctricos

- Ciertas piezas internas no están conectadas a tierra intencionalmente y pueden presentar un riesgo de descarga eléctrica solo durante el servicio. Personal de servicio: No entre en contacto con las siguientes piezas mientras el aparato esté energizado: válvula de entrada, placa de control y termistor regulador de temperatura (ubicado en la carcasa del soplador).

PIEZAS DE REPUESTO Y ACCESORIOS

Si la secadora requiere piezas de repuesto o accesorios, comuníquese con el distribuidor donde compró la secadora o con el centro de atención al cliente de **MIDEA** llamando al **1-866-646-4332**.

NIVELAR LA SECADORA

Para garantizar que la secadora proporcione un rendimiento de secado óptimo, debe nivelarse. Para minimizar la vibración, el ruido y el movimiento no deseado, el suelo debe ser una superficie sólida perfectamente nivelada.

Ajuste las patas de nivelación únicamente tanto como sea necesario para nivelar la secadora. Extender las patas de nivelación más de lo necesario puede hacer que la secadora vibre.

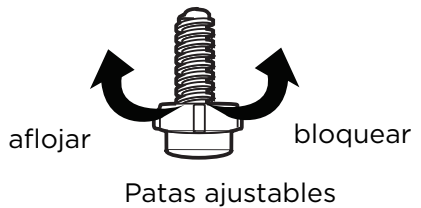
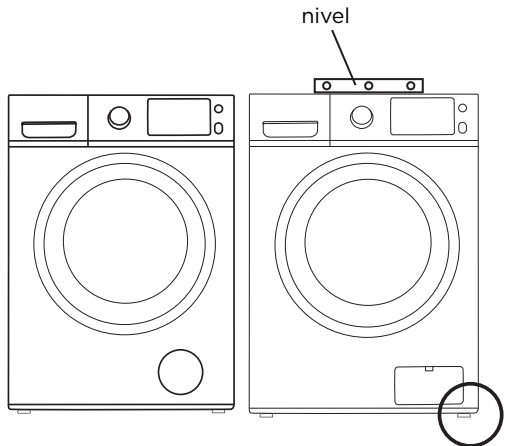

USO DE LA SECADORA

PANEL DE CONTROL

ADVERTENCIA

Para reducir el riesgo de incendio, descarga eléctrica o lesiones a las personas, lea las INSTRUCCIONES DE SEGURIDAD IMPORTANTES antes de utilizar el aparato.

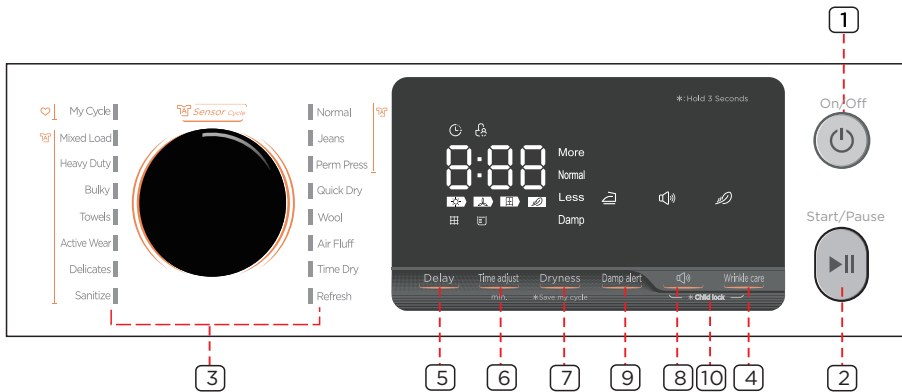

1-Botón de Power (Encendido)

Presiónelo para encender la secadora o en una situación de espera. Si la secadora está encendida durante más de 10 minutos sin presionar ningún botón, pasará de forma automática a una situación de espera.

2-Botón de Start/Pause (Inicio/Pausa)

Presiónelo para iniciar o pausar el programa. No puede cambiar ningún ajuste excepto añadir una prenda.

3-Selector de ciclo

Seleccione el ciclo deseado para el tipo de carga.

El ciclo que seleccione determina el control de calor para el ciclo.

Los ciclos Normal, Jeans, Planchado permanente, Secado rápido, Mi ciclo, Carga mixta, Trabajo pesado, Grande, Toallas, Ropa de deporte, Ropa delicada y Desinfectar son ciclos por sensor.

Los ciclos Lana, Secado por aire, Secado cronometrado y Refrescamiento son ciclos manuales.

4-Cuidado de arrugas

Presiónelo una vez para añadir el paso cuidado de arrugas en el programa operativo. Presiónelo nuevamente para cancelar la selección.

Si el ciclo para prevenir las arrugas estaba activo, proporciona alrededor de 90 minutos de secado intermitente en aire sin calefacción al final del ciclo para reducir las arrugas.

La carga ya está seca y se puede retirar en cualquier momento durante el ciclo de cuidado de arrugas.

5-Retrasar

Esta función se utiliza para retrasar el tiempo de secado de la ropa por un plazo de 24 horas. El tiempo de retraso significa que el programa comenzará después de x horas. Cuando se inicia el programa de retraso, comienza una cuenta regresiva en la pantalla y el icono de retraso parpadea.

6-Ajuste del tiempo

Estos botones son efectivos solo para los ciclos manuales. Presione estos botones para cambiar al tiempo de secado que prefiera. Pulse varias veces hasta obtener el tiempo de secado deseado, incluidos 120 minutos, 90 minutos, 60 minutos, 30 minutos.

7-Sequedad

Presione el botón para seleccionar el nivel de sequedad, incluidos Más, Normal, Menos, Casi seco. Diferentes niveles de sequedad darán lugar a un tiempo de secado diferente. Para planchar la ropa de forma manual, se debe seleccionar un nivel de sequedad más bajo.

Manténgalo presionado durante 3 segundos para recordar su ciclo de secado favorito. Este ciclo será "Mi ciclo".

8-Señal

Presiónelo una vez para detener el sonido del timbre. Presiónelo nuevamente para activar el sonido. Su selección se mantendrá hasta que presione de nuevo.

9-Alerta de casi seco

Esta función es útil cuando se desea sacar algunas prendas para planchar.









La unidad emitirá un pitido durante 10 segundos cuando la humedad de la ropa sea adecuada para planchar. En este momento, puede sacar esas prendas y continuar secando las otras presionando el botón "START/PAUSE" (INICIO/PAUSA) una vez.

Nota: La unidad no dejará de funcionar si no saca esas prendas para planchar.





10-Bloqueo para niños

Presione el icono "🔒" y "Cuidado de arrugas" juntos para activar la función de bloqueo de control. Presiónelo de nuevo durante otros 3 segundos para desactivar la función. Todos los botones excepto "Power" (Encendido) estarán fuera de funcionamiento cuando se active el bloqueo de control.

Símbolos

	Inicio retrasado		Cuidado de arrugas
	Bloqueo para niños		Mi ciclo
	Limpiar el filtro		Sonido del timbre iniciado
	Tanque de agua lleno (debe vaciar el tanque de agua)		Alerta de casi seco iniciada

Estado de la fase del ciclo

	Significa que la máquina estaba secando con aire caliente
	Significa que la máquina estaba trabajando con aire refrigerante
	Significa que es hora de abrir la puerta
	Significa que la máquina estaba haciendo el ciclo de cuidado de arrugas

INSTRUCCIONES DE OPERACIÓN

SECAR UNA CARGA DE ROPA

1. Encienda la secadora.



- Presione este botón de Encendido para encender la secadora.

2. Cargue la secadora.



- Coloque solo una carga de lavado en la secadora a la vez.
- Las cargas mixtas de telas pesadas y ligeras se secarán de manera diferente, lo que puede resultar en telas ligeras que se secan mientras que las telas pesadas permanecen húmedas al final de un ciclo de secado.
- Agregue uno o más artículos similares a la secadora cuando solo uno o dos artículos de ropa necesiten secarse. Esto mejora la acción de rotación y la eficiencia de secado.
- La sobrecarga restringe la acción de rotación, lo que resulta en un secado desigual, así como arrugas excesivas en algunas telas.

3. Seleccione el ciclo apropiado y las opciones para la carga.

- Seleccione el ciclo adecuado del Selector de ciclo según el gráfico de ciclos en la página 35.
- Seleccione la función opcional adecuada con los botones según el gráfico en la página 35.

• Su ciclo de secado favorito

- Una vez que haya ajustado el selector de ciclo y la función de opción, puede mantener presionado el botón **My Cycle** (Mi ciclo) durante 3 segundos para guardar en la memoria este ajuste como su ciclo favorito antes de encender la unidad. La luz junto a la perilla parpadeará para confirmar la memoria con pitidos.
- Puede finalizar este paso con solo presionar el botón **My Cycle** (Mi ciclo) una vez para usar su ciclo favorito o realizar algún cambio adicional.

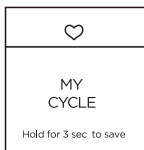















4. Encienda la secadora.



Al presionar el botón **Start/Pause** (Inicio/Pausa) se iniciará el ciclo seleccionado. Para PAUSAR el ciclo, presione el botón **Start/Pause** (Inicio/Pausa) y, a continuación, abra la puerta. Para reanudar la operación después de cerrar la puerta, siempre presione **Start/Pause** (Inicio/Pausa). Abrir la puerta durante la operación detendrá instantáneamente la operación y requerirá presionar el botón **Start/Pause** (Inicio/Pausa) para reanudar la operación.

INSTRUCCIONES DE OPERACIÓN

Cycle (Ciclo)	Maximum Amount (Cantidad máxima)	Dryness (Sequedad)	Delay (Retrasar)	Time adjust (Ajuste del tiempo)	Damp alert (Alerta de casi seco)	Wrinkle care (Cuidado de arrugas)
Normal (Normal)		Damp (Casi seco) Less (Menos) Normal (Normal) More (Más)	S	N	S	S
Jeans (Jeans)		Damp (Casi seco) Less (Menos) Normal (Normal) More (Más)	S	N	S	S
Perm Press (Planchado permanente)		Damp (Casi seco) Less (Menos) Normal (Normal) More (Más)	S	N	S	S
Quick Dry (Secado rápido)		Damp (Casi seco) Less (Menos) Normal (Normal) More (Más)	S	N	S	S
Wool (Lana)		/	S	N	N	S
Air Fluff (Secado por aire)		/	S	S	N	S
Time Dry (Secado cronometrado)	/	/	S	S	N	S
Refresh (Refrescamiento)		/	S	S	N	S
Sanitize (Desinfectar)		More (Más)	S	N	N	S
Delicates (Ropa delicada)		Damp (Casi seco) Less (Menos) Normal (Normal) More (Más)	S	N	S	S
Active Wear (Ropa de deporte)		Damp (Casi seco) Less (Menos) Normal (Normal) More (Más)	S	N	S	S
Towel (Toallas)		Damp (Casi seco) Less (Menos) Normal (Normal) More (Más)	S	N	S	S
Bulky (Grande)		Damp (Casi seco) Less (Menos) Normal (Normal) More (Más)	S	N	S	S
Heavy Duty (Trabajo pesado)		Damp (Casi seco) Less (Menos) Normal (Normal) More (Más)	S	N	S	S
Mixed Load (Carga mixta)		Damp (Casi seco) Less (Menos) Normal (Normal) More (Más)	S	N	S	S
My Cycle (Mi ciclo)	/	/	/	/	/	/

Para obtener los mejores resultados, siga las recomendaciones del tamaño de carga húmeda que se han señalado para cada ciclo.



Carga pequeña: Llene el tambor de la secadora con 3-4 artículos, no más de 1/4 de su capacidad.



Carga mediana: Llene el tambor de la secadora hasta aproximadamente la mitad de su capacidad.



Carga grande: Llene el tambor de la secadora hasta aproximadamente 3/4 de su capacidad. No sobrecargue. Los artículos deben dar vueltas libremente.

INSTRUCCIONES DE OPERACIÓN

Para obtener los mejores resultados, siga las recomendaciones del tamaño de carga húmeda que se han señalado para cada ciclo.

Para obtener el mejor rendimiento, la carga para cada ciclo debe recomendarse de la siguiente manera:

Cycle (Ciclo)	Items Weight (Peso de los artículos)	Recommend load (Recomendar carga)
Normal (Normal)	8 lb	Cotton (Algodón)
Jeans (Jeans)	8 lb	Jeans (Jeans)
Perm Press (Planchado permanente)	7.5 lb	Poly/Cotton Blend (easy care) (Mezcla de poliéster/algodón [fácil cuidado])
Quick Dry (Secado rápido)	2 lb	Small accounts of clothing (Pequeñas cantidades de ropa)
Wool (Lana)	3 lb	Wool (Lana)
Air Fluff (Secado por aire)	2 lb	/
Time Dry (Secado cronometrado)	8 lb	/
Refresh (Refrescamiento)	3 lb	/
Sanitize (Desinfectar)	5 lb	Cotton (Algodón)
Delicates (Ropa delicada)	3 lb	Delicates (Ropa delicada)
Active Wear (Ropa de deporte)	5 lb	Sports clothes, Polyester, Spandex (Ropa de deporte, poliéster, lycra)
Towel (Toallas)	8 lb	Towels (Toallas)
Bulky (Grande)	4 lb	Bedsheet (Sábanas)
Heavy Duty (Trabajo pesado)	8 lb	Jeans, sports clothes, skirts (Jeans, ropa deportiva, faldas)
Mixed Load (Carga mixta)	8 lb	Polyester and Cotton Mix (Mezcla de poliéster y algodón)

PASO 5: Descargar la ropa

- La función "Limpiar filtro" parpadeará 10 segundos cuando esté encendida la carga de ropa.
- La secadora emitirá un pitido 3 veces después de que finalicen los ciclos.
- Debe limpiar el filtro después de cada carga una vez que se haya sacado la ropa.

Nota:

1. Coloque las prendas que se enreden o se desgasten con facilidad y las piezas pequeñas en una bolsa de lavandería para secarlas.
2. Haga un nudo en las prendas con cinturones largos o cuerdas para secarlas.
3. Abotone las prendas con botones delgados para secarlas.
4. Cierre y dé vuelta las prendas con cierres para secarlas.

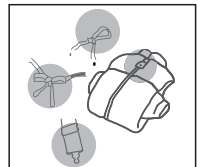

INSTRUCCIONES DE OPERACIÓN

Seguridad de la secadora

Requisitos de operación

Piezas y características

Instrucciones de instalación

Uso de la secadora

Cuidado de la secadora

Resolución de problemas

Apéndice

Bloqueo para niños

Esta función es útil para evitar que los niños jueguen con la unidad.

Mantenga presionados los botones “” y “Cuidado de arrugas” de manera simultánea durante 3 segundos para activar esta función. La luz azul de “bloqueo infantil” se encenderá.

Mantenga presionados los botones “” y “Cuidado de arrugas” de manera simultánea nuevamente durante 3 segundos para desactivar esta función. La luz azul de “bloqueo infantil” se apagará.

- Cuando se active esta función, todas las funciones estarán fuera de funcionamiento, excepto el botón POWER (Encendido) y la función DEACTIVATE (Desactivar) anteriores.
- Puede encender la unidad y configurar esta función y luego apagarla. Al hacerlo, incluso si la unidad está encendida, todavía no puede iniciarla antes de desactivar la función de bloqueo de control.
- Esta función se cancelará de forma automática si su unidad está sin energía, por ejemplo si desconecta la unidad o la fuente de alimentación está fuera de servicio, etc.

■ Vacíe el tanque de agua

1. Tire y sostenga el tanque de agua con las dos manos.
2. Transfiera el tanque de agua de forma plana en caso de desbordamiento de agua.
3. Incline el tanque de agua, vierta el agua condensada en el lavabo.
4. Coloque el tanque de agua.

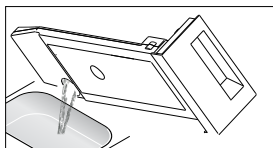
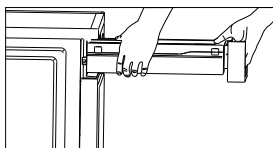

- Vacíe el tanque de agua después de cada uso. De lo contrario, el programa se-pausará y se encenderá el icono de “”. Después de vaciar el tanque, se puede reiniciar la secadora presionando el botón **【Start/Pause】** (Inicio/Pausa).

- No beba el agua condensada.

No use la secadora sin el tanque de agua.

■ Limpiar el filtro

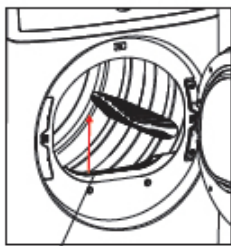

Para evitar un riesgo de incendio, asegúrese de limpiar el filtro de pelusas antes o después de cada carga:

- Para acortar el tiempo de secado.
- Para operar con mayor eficiencia energética.
- No utilice la secadora sin el filtro de pelusas en su lugar. Si lo hace, dañará su secadora.
- No utilice un filtro de pelusas dañado o roto. Esto puede reducir el rendimiento y/o provocar incendios.

INSTRUCCIONES DE OPERACIÓN

▪ Limpie el filtro de la base

1. Abra la cubierta.
2. Desbloquee las tres palancas de bloqueo y sujete el mango del filtro.
3. Retire el filtro de la base y límpielo.
Si hay demasiada pelusa en el filtro, límpielo con agua. Seque bien el filtro antes de volver a instalarlo.
4. Limpie el sellado de goma, tanto en el filtro como en el mango.
5. Vuelva a colocar el filtro.
6. Bloquee las tres palancas y asegúrese de que las palancas estén en la posición de bloqueo correcta.
7. Cierre la cubierta hasta que escuche un clic.

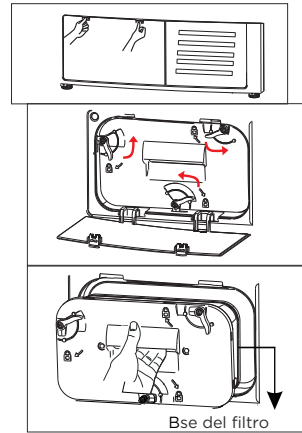

PRECAUCIÓN

- La pelusa acumulada en el filtro bloqueará la circulación de aire. Si no limpia el filtro con regularidad aumentará el tiempo de secado y el consumo de energía.
- Desconecte el cable de alimentación antes de limpiarlo
- No opere la secadora sin el filtro
- Limpie el filtro de la base después de cada ciclo para evitar la acumulación de pelusa dentro de la secadora.



ADVERTENCIA

No toque el intercambiador de calor con la mano, ya que podría causarle lesiones.

- Según sea necesario, alrededor de una vez cada 2 meses, retire la pelusa del intercambiador de calor con una aspiradora que tenga un cepillo para limpiar polvo.
- Limpie el intercambiador de calor sin aplicar ninguna presión. De lo contrario, el intercambiador de calor podría dañarse. La secadora no se secará si las aletas de enfriamiento están dañadas o dobladas.

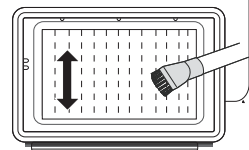

Artículos	Guía de secado
Cubrecamas y edredones	<ul style="list-style-type: none"> Siga las instrucciones de la etiqueta de cuidado o seque en el ciclo Grande. Asegúrese de que el artículo esté completamente seco antes de usarlo o almacenarlo. Puede requerir un reposicionamiento para garantizar un secado uniforme.
Mantas	<ul style="list-style-type: none"> Utilice el ciclo Normal y seque solo una manta a la vez para una mejor acción de secado. Asegúrese de que el artículo esté completamente seco antes de usarlo o almacenarlo. Puede requerir un reposicionamiento para garantizar un secado uniforme.
Cortinas y tapicería	<ul style="list-style-type: none"> Utilice el ciclo Casual, la temperatura mediana y el nivel menos seco para ayudar a minimizar las arrugas. Séquelas en cargas pequeñas para obtener los mejores resultados y retírelas lo antes posible.
Pañales de tela	<ul style="list-style-type: none"> Utilice el ciclo Normal a temperatura Alta para pañales suaves y esponjosos.
Artículos rellenos de plumas (chaquetas, sacos de dormir, edredones, etc.)	<ul style="list-style-type: none"> Utilice el ciclo Normal a temperatura mediana. Agregue un par de toallas secas para acortar el tiempo de secado y absorber la humedad.
Gomaespuma (parte posterior de alfombrillas, peluches, hombreras, etc.)	<ul style="list-style-type: none"> NO los seque en un ajuste de calor. Utilice el ciclo Air Fluff (Secado por aire) (sin calor). ADVERTENCIA: Secar un artículo de goma con calor puede dañarlo o crear un peligro de incendio.
Almohadas	<ul style="list-style-type: none"> Utilice el ciclo Normal. Añada un par de toallas secas y un par de zapatillas limpias para ayudar con la acción de secado y ahuecar el artículo. <p>NO seque almohadas de ceiba o espuma en la secadora. Puede secar estos artículos en la secadora siempre que utilice el ciclo de secado por aire.</p>
Plásticos (cortinas de duchas, cubiertas para muebles de exterior, etc.)	<ul style="list-style-type: none"> Utilice el ciclo de Secado por aire o el ciclo de Secado cronometrado en el ajuste de temperatura baja o ultra baja, dependiendo de las instrucciones en la etiqueta de cuidado.



PRECAUCIÓN

Artículos que NO se deben secar:

- Artículos de fibra de vidrio (cortinas, tapicería, etc.)
- Lana, a menos que se recomiende en la etiqueta.
- Artículos manchados o empapados con aceites vegetales o de cocina.

CUIDADO DE LA SECADORA



ADVERTENCIA

- Ciertas piezas internas no están conectadas a tierra intencionalmente y pueden presentar un riesgo de descarga eléctrica solo durante el servicio. Personal de servicio: No entre en contacto con las siguientes piezas mientras el aparato esté energizado: válvula de entrada, placa de control y termistor regulador de temperatura (ubicado en la carcasa del soplador).

LIMPIEZA Y MANTENIMIENTO

PANEL DE CONTROL

- Limpie con un paño suave y húmedo. No utilice sustancias abrasivas.
- No rocíe limpiadores directamente sobre el panel.
- El acabado del panel de control puede dañarse con algunos productos de pretratamiento de ropa y removedores de manchas. Aplique estos productos lejos de la secadora y limpie cualquier derrame o rocío excesivo inmediatamente.

TAMBOR DE ACERO INOXIDABLE O ANODIZADO

- Para limpiar el tambor de acero inoxidable o anodizado, utilice un paño húmedo con un limpiador suave y no abrasivo adecuado para superficies anodizadas y de acero inoxidable.
- Elimine los residuos del limpiador y séquelo con un paño limpio.

EXTERIOR DE LA SECADORA

- Limpie con un paño suave y húmedo. No utilice sustancias abrasivas.
- Proteja la superficie de objetos afilados.
- No coloque objetos pesados o afilados ni una caja de detergente en la secadora. Manténgalos en el pedestal comprado o en una caja de almacenamiento separada. Esto puede rayar o dañar la cubierta superior de la secadora.
- Dado que toda la secadora tiene un acabado muy brillante, la superficie puede rayarse o dañarse.
- Evite rayar o dañar la superficie cuando utilice la secadora.

CONSEJOS ESPECIALES PARA LAVAR LA ROPA

Siga la etiqueta de cuidado o las instrucciones del fabricante para secar artículos especiales. Si las instrucciones de la etiqueta de cuidado no están disponibles, use el gráfico de cuidado de telas del apéndice como guía.

RESOLUCIÓN DE PROBLEMAS

CONSULTE ESTAS SOLUCIONES SI SU SECADORA...

Si la secadora tiene cualquiera de los siguientes problemas, puede consultar las soluciones que se enumeran a continuación antes de realizar una llamada de servicio. Esto le ayudará a ahorrar tiempo y dinero.

Problema	Solución
La unidad no arranca.	<ul style="list-style-type: none">• Asegúrese de que la puerta esté cerrada con el pestillo.• Asegúrese de que el cable de alimentación esté conectado a una toma de corriente en funcionamiento.• Revise el disyuntor y los fusibles de la casa.• Presione de nuevo el botón Start/Pause (Inicio/pausa) si la puerta se abre durante el ciclo.
La unidad no calienta.	<ul style="list-style-type: none">• Revise el disyuntor y los fusibles de la casa.• Seleccione un ajuste de calor distinto de Secado por aire y verifique que la selección de temperatura no esté en "Sin calor".• En una secadora de gas, verifique que el suministro de gas esté encendido.• Limpie el filtro de pelusas y el conducto de escape.• La secadora puede haber entrado en el proceso de enfriamiento del ciclo.
No seca.	<ul style="list-style-type: none">• Verifique todas las opciones anteriores, además de lo siguiente...• No sobrecargue. 1 carga de lavado = 1 carga de secado.• Separe los artículos pesados de los artículos ligeros.• Los artículos grandes y voluminosos, como mantas o edredones, pueden requerir un reposicionamiento para garantizar un secado uniforme.• La carga puede ser demasiado pequeña para secarse adecuadamente. Agregar algunas toallas.

Problema	Solución
La unidad es ruidosa.	<ul style="list-style-type: none"> • Revise la carga para ver si hay objetos como monedas, botones sueltos, uñas, cremalleras rotas, etc. Retírelos de inmediato. • Es normal escuchar la válvula de gas de la secadora o el ciclo del elemento de calefacción continuamente durante el ciclo de secado. • Asegúrese de que la secadora esté nivelada adecuadamente como se describe en las instrucciones de instalación. • Es normal que la secadora haga un zumbido debido a la alta velocidad del aire que se mueve a través del tambor de la secadora y el sistema de escape.
La ropa se seca de manera desigual.	<ul style="list-style-type: none"> • Las costuras, los bolsillos y otras áreas de peso similar pueden no estar completamente secos cuando el resto de la carga ha alcanzado el nivel de sequedad seleccionado. Esto es normal. Seleccione el ajuste Extra Dry (Extra seco) si lo desea. • Si un artículo pesado se seca con una carga ligera, como una toalla con sábanas, es posible que el artículo pesado no se seque completamente cuando el resto de la carga haya alcanzado el nivel de sequedad seleccionado. Separe los artículos pesados de los artículos ligeros para obtener los mejores resultados de secado.
Se apaga antes de que la carga esté seca.	<ul style="list-style-type: none"> • La carga de la secadora es demasiado pequeña. Agregue más artículos o algunas toallas y reinicie el ciclo. • La carga de la secadora es demasiado grande. Retire algunos artículos y reinicie la secadora.
La unidad tiene un olor especial.	<ul style="list-style-type: none"> • Los olores domésticos de la pintura, el barnizado, los limpiadores fuertes, etc., pueden entrar en la secadora con el aire de la habitación circundante. Esto es normal, ya que la secadora extrae el aire del espacio de aire circundante en su ubicación. • Cuando estos olores persistan en el aire, ventile la habitación por completo antes de usar la secadora.
Los olores permanecen en la ropa después del ciclo de refrescamiento.	<ul style="list-style-type: none"> • Las telas que contengan olores fuertes deben lavarse utilizando el ciclo de lavado deseado.
Las prendas aún están arrugadas después de usar el ciclo para evitar las arrugas.	<ul style="list-style-type: none"> • Las cargas pequeñas de 1 a 4 artículos funcionan mejor. • Cargue menos prendas. Cargue prendas de tipo similar.
Pelusa en la ropa.	<ul style="list-style-type: none"> • Limpie el filtro de pelusas antes de cada ciclo. • Algunas telas son productoras de pelusas (por ejemplo, una toalla de algodón blanco peluda) y deben secarse por separado de las prendas a las que se les adhieren las pelusas (por ejemplo, un par de pantalones de lino negro). • Divida las cargas más grandes en cargas más pequeñas para el secado. • Revise los bolsillos a fondo antes de lavar y secar la ropa.



































▪ CÓDIGOS DE ERROR

Código de error	Posible causa	Soluciones
E32	Humedad	Comuníquese con su centro de servicio local si ocurre el problema.
E33	Error del sensor de temperatura	
E64	Error de comunicación con el motor	
E82	Error de comunicación con el PCB	

APÉNDICE A

GRÁFICO DE CUIDADO DE TELAS

Los siguientes símbolos brindan orientación sobre el cuidado de prendas. Las etiquetas de cuidado de ropa incluyen símbolos para lavar, blanquear, secar y planchar, o limpiar en seco cuando sea necesario. El uso de símbolos garantiza la coherencia entre los fabricantes de prendas de vestir de artículos nacionales e importados. Siga las instrucciones de la etiqueta de cuidado para maximizar la vida útil de la prenda y reducir los problemas de lavado.

Ciclo de lavado		Instrucciones especiales		Símbolos de advertencia para el lavado	
	Normal		Secar en el tendedero/colgar para secar		No lavar
	Planchado permanente / Resistente a las arrugas / Control de arrugas		Secado por goteo		No exprimir
	Ropa suave/Ropa delicada		Secar sobre superficie plana		No use blanqueador
	Lavar a mano	Ajuste de calor			No usar secadora
Temperatura del agua**			Alta		Sin vapor (añadido a la plancha)
	Caliente		Mediana		No planchar
	Tibia		Baja	Limpiar en seco	
	Fría		Cualquier calor		Limpiar en seco
Blanqueador			Sin calor/aire		No limpiar en seco
	Cualquier blanqueador (cuando sea necesario)	Temperaturas para secar con plancha o vapor			Secar en el tendedero/ colgar para secar
	Solo blanqueador sin cloro (para ropa de color) (cuando sea necesario)		Alta		Secado por goteo
	Ciclo de secadora		Mediana		Secar sobre superficie plana
Normal			Baja		
	Planchado permanente/ Resistente a las arrugas/ Control de arrugas		Para lana lavable a máquina. Las cargas deben tener menos de 8 libras.		
	Ropa suave/Ropa delicada				

** El número de puntos representa las temperaturas adecuadas del agua de lavado para varios artículos. El rango de temperatura para Caliente es de 105-125 °F/41-52 °C, para Tibia 85-105 °F/29-41 °C y para Fría 60-85 °F/16-29 °C.

APÉNDICE B

REQUERIMIENTOS DE INSTALACIÓN

Instrucciones de instalación del kit de apilamiento

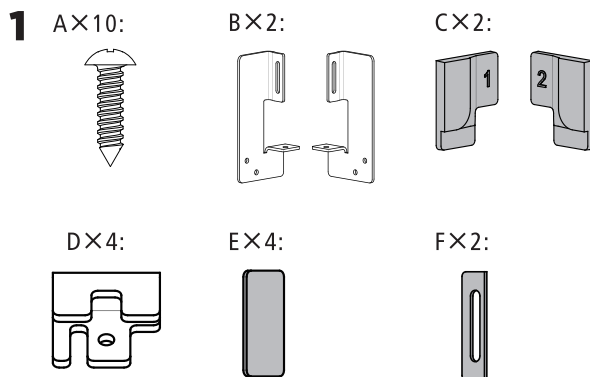

 A Asegúrese de que la fuente de alimentación esté desconectada antes de la instalación!

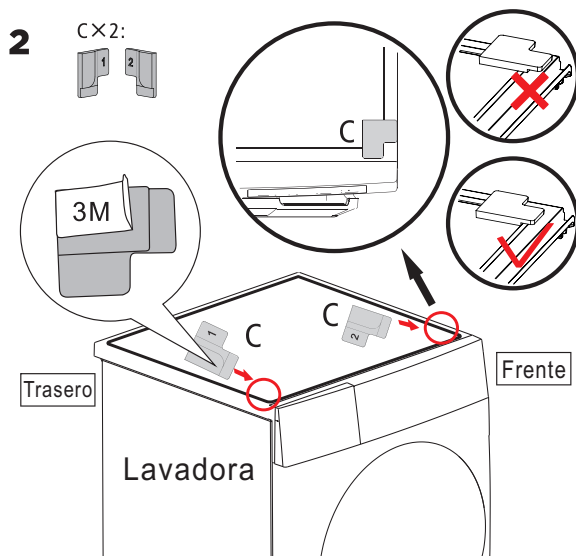

REQUERIMIENTOS DE INSTALACIÓN

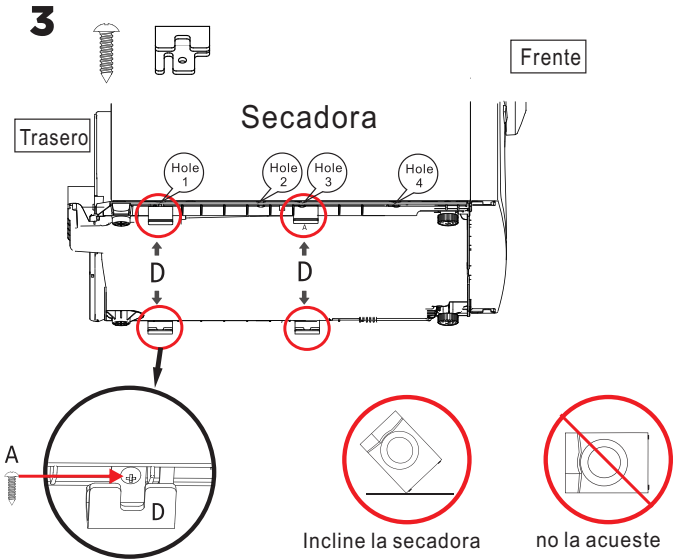

Nota: No se utilizarán los agujeros 2 y 4
Incline la secadora hacia un lado, luego coloque la parte D debajo de la secadora y asegúrela con el tornillo A. Repita en ambos lados.

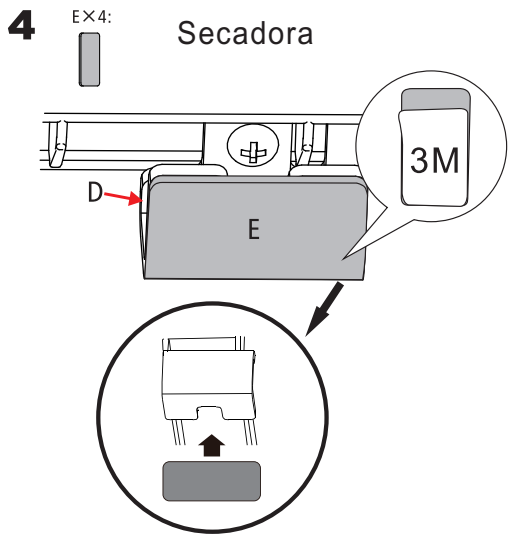

Seguridad de la secadora

Requisitos de operación

Piezas y características

Instrucciones de instalación

Uso de la secadora

Cuidado de la secadora

Resolución de problemas

Apéndice

REQUERIMIENTOS DE INSTALACIÓN

Seguridad de la secadora
Requisitos de operación
Piezas y características
Instrucciones de instalación
Uso de la secadora
Cuidado de la secadora
Resolución de problemas
Apéndice

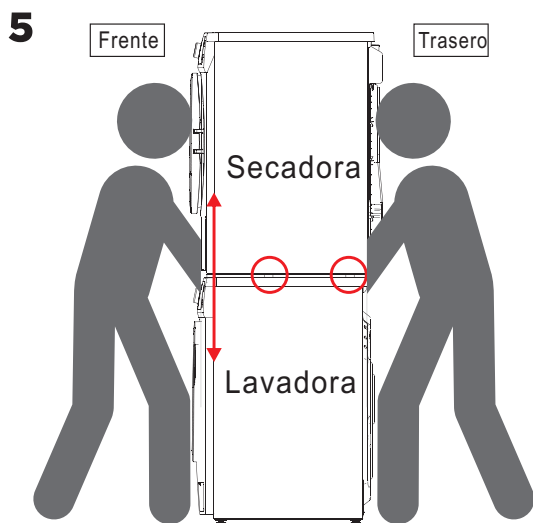

Con la ayuda de dos personas, coloque la secadora encima de la lavadora.

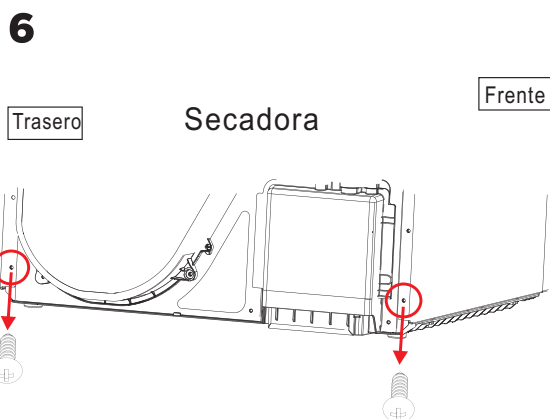

Retire los dos tornillos de la parte inferior trasera de la secadora y guárdelos para el próximo paso.

REQUERIMIENTOS DE INSTALACIÓN

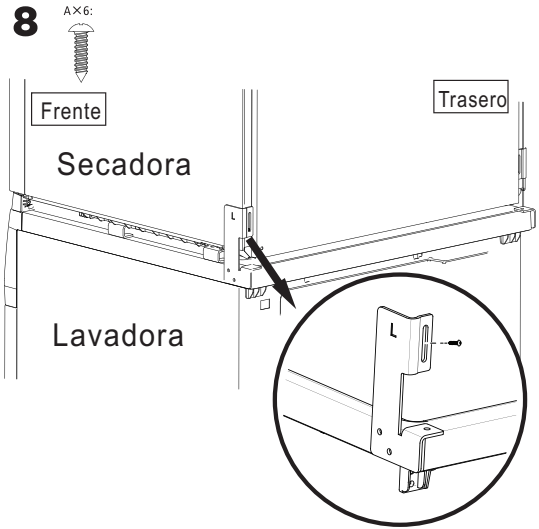
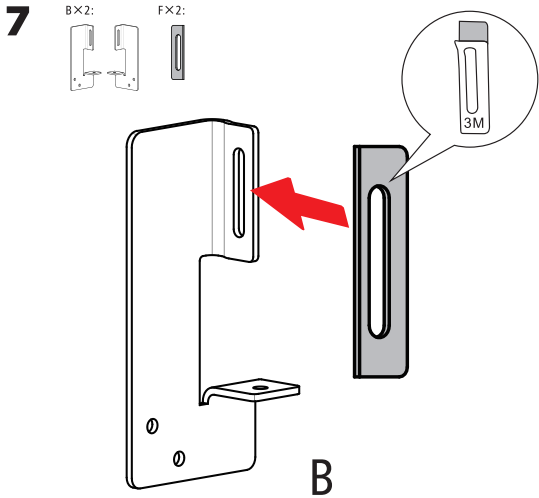

Asegure la parte B a la secadora usando el tornillo A.

Seguridad de la secadora
Requisitos de operación
Piezas y características
Instrucciones de instalación
Uso de la secadora
Cuidado de la secadora
Resolución de problemas
Apéndice

REQUERIMIENTOS DE INSTALACIÓN

Seguridad de la secadora

Requisitos de operación

Piezas y características

Instrucciones de instalación

Uso de la secadora

Cuidado de la secadora

Resolución de problemas

Apéndice

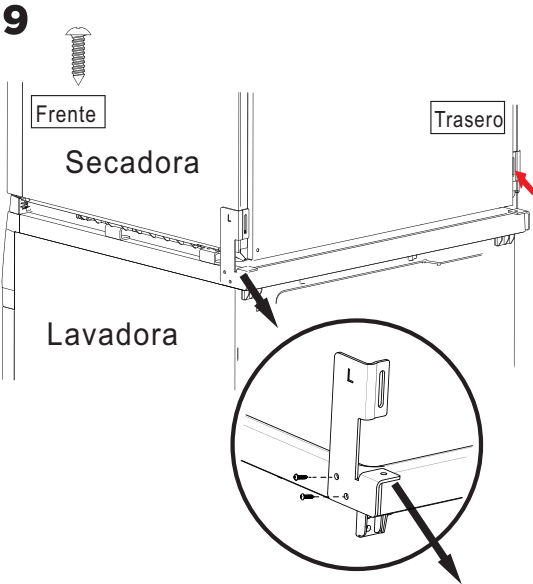

Este agujero no sera utilizado.

Fije la parte B a los 2 orificios de la lavadora con los tornillos A.

GARANTÍA LIMITADA DE LA SECADORA DE ROPA MIDEA

COLOQUE SU RECIBO AQUÍ. SE REQUIERE UN COMPROBANTE DE COMPRA PARA OBTENER EL SERVICIO DE GARANTÍA.

Tenga la siguiente información disponible cuando llame al Centro de Servicio al Cliente:

- Nombre, dirección y número de teléfono
- Número de modelo y número de serie
- Una descripción clara y detallada del problema
- Un comprobante de compra que incluya el nombre y la dirección del distribuidor o minorista

SI REQUIERE SERVICIO:

1. Antes de comunicarse con nosotros para organizar el servicio, determine si el producto requiere reparación. Algunas preguntas pueden resolverse sin el servicio. Tome unos minutos para revisar la sección Resolución de problemas en el Manual del usuario, o visite <http://us.Midea.com/support>
2. Todo el servicio de garantía es proporcionado exclusivamente por nuestros proveedores de servicios de Midea autorizados, en los EE. UU. y Canadá.

Servicio al Cliente de Midea

En los EE. UU. o Canadá, llame al 1-866-646-4332.

Si se encuentra fuera de los 50 estados de los Estados Unidos o Canadá, comuníquese con su distribuidor autorizado de Midea para determinar si aplica otra garantía.

GARANTÍA LIMITADA

LO QUE ESTÁ CUBIERTO

GARANTÍA LIMITADA DEL PRIMER AÑO (PIEZAS Y MANO DE OBRA)

Durante un año a partir de la fecha de compra, si este aparato principal se instala, opera y mantiene de acuerdo con las instrucciones adjuntas o suministradas con el producto, Midea America Corporation (en adelante "Midea") pagará por las piezas de repuesto especificadas en la fábrica y la mano de obra de reparación para corregir defectos en los materiales o en la mano de obra que existían cuando se compró este aparato principal, o a su entera discreción reemplazará el producto. En caso de reemplazo del producto, su aparato estará garantizado por el plazo restante del período de garantía de la unidad original.

SU ÚNICO Y EXCLUSIVO RECURSO BAJO ESTA GARANTÍA LIMITADA SERÁ LA REPARACIÓN O EL REEMPLAZO DEL PRODUCTO CONFORME SE ESTABLECE EN EL PRESENTE. El servicio debe ser proporcionado por una empresa de servicios designada por Midea. Esta garantía limitada solo es válida en los 50 estados de los Estados Unidos o Canadá y solo se aplica cuando el aparato principal se utiliza en el país en el que se compró. Esta garantía limitada es vigente a partir de la fecha de compra original del consumidor. Se requiere un comprobante de la fecha de compra original para obtener el servicio bajo esta garantía limitada.

GARANTÍA LIMITADA

LO QUE NO ESTÁ CUBIERTO

1. El uso comercial, no residencial o de múltiples familias, o el uso incompatible con las instrucciones del usuario, del operador o de instalación publicadas.
2. Instrucciones en el hogar sobre cómo usar el producto.
3. El servicio para corregir el mantenimiento o la instalación incorrectos del producto, la instalación no conforme a los códigos eléctricos o la reparación del sistema eléctrico doméstico (es decir, cableado de la casa, fusibles, etc.).
4. Piezas consumibles (es decir, bombillas, baterías, filtros de aire o agua, etc.).
5. Defectos o daños causados por el uso de piezas o accesorios no originales de Midea.
6. Daños por accidente, mal uso, abuso, incendio, inundaciones, problemas eléctricos, casos fortuitos o el uso con productos no aprobados por Midea.
7. Reparaciones de piezas o sistemas para corregir daños o defectos del producto causados por el servicio, la alteración o la modificación no autorizados del aparato.
8. Daños cosméticos, incluyendo rayones, abolladuras, astillas y otros daños en los acabados del aparato, a menos que tal daño resulte de defectos en los materiales y la mano de obra, y se informen a Midea en un plazo de 30 días.
9. El mantenimiento de rutina del producto.
10. Productos comprados "en el estado en que se encuentran" o reacondicionados.
11. Productos que han sido trasladados desde su propietario original.
12. Decoloración, óxido u oxidación de superficies resultantes de ambientes cáusticos o corrosivos incluyendo, a título enunciativo pero no limitativo, altas concentraciones de sal, alta humedad o exposición a productos químicos.
13. Recogida o entrega. Este producto está diseñado para reparaciones en el hogar.
14. Gastos de viaje o transporte por el servicio en lugares remotos donde un centro de servicio autorizado de Midea no está disponible.
15. La eliminación o reinstalación de aparatos inaccesibles o accesorios incorporados (es decir, moldura, paneles decorativos, suelos, gabinetes, islas, encimeras, paneles de yeso, etc.) que interfieren con el mantenimiento, la extracción o el reemplazo del producto.
16. El servicio o piezas para aparatos con números de serie/modelo originales eliminados, alterados o no fácilmente identificados.

El costo de reparación o reemplazo en estas circunstancias excluidas correrá por cuenta del cliente.

EXENCIÓN DE GARANTÍAS IMPLÍCITAS

LAS GARANTÍAS IMPLÍCITAS, INCLUIDA CUALQUIER GARANTÍA IMPLÍCITA DE COMERCIABILIDAD O GARANTÍA IMPLÍCITA DE IDONEIDAD PARA UN FIN PARTICULAR, SE LIMITAN A UN AÑO O AL PERÍODO MÁS CORTO PERMITIDO POR LA LEY. Algunos estados y provincias no permiten limitaciones sobre la duración de las garantías implícitas de comerciabilidad o idoneidad, por lo que esta limitación puede no aplicarse en su caso. Esta garantía le otorga derechos legales específicos, y también puede tener otros derechos que varían de un estado a otro o de una provincia a otra.

EXENCIÓN DE DECLARACIONES MÁS ALLÁ DE LA GARANTÍA

Midea no hace ninguna declaración sobre la calidad, durabilidad o necesidad de servicio o reparación de este aparato principal que no sean las declaraciones contenidas en esta garantía. Si desea una garantía más larga o completa que la garantía limitada que viene con este aparato principal, debe preguntar a Midea o a su distribuidor sobre la compra de una garantía extendida.

LIMITACIÓN DE RECURSOS. EXCLUSIÓN DE DAÑOS INCIDENTALES Y EMERGENTES

SU ÚNICO Y EXCLUSIVO RECURSO EN VIRTUD DE ESTA GARANTÍA LIMITADA SERÁ LA REPARACIÓN DEL PRODUCTO CONFORME SE ESTABLECE EN EL PRESENTE. MIDEA NO SERÁ RESPONSABLE DE NINGÚN DAÑO EMERGENTE O CONSECUENTE. Algunos estados y provincias no permiten la exclusión o limitación de daños emergentes o consecuentes, por lo que estas limitaciones o exclusiones pueden no aplicarse en su caso. Esta garantía le otorga derechos legales específicos, y también puede tener otros derechos que varían de un estado a otro o de una provincia a otra.

CARTE D'ENREGISTREMENT DU PRODUIT

ÉTAPE 1

- Prendre une photo du reçu d'achat

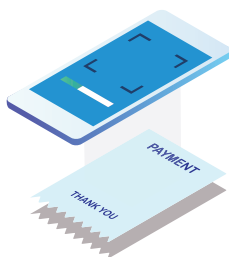

ÉTAPE 2

- Envoyer par messagerie texte au 1-844-2241614

..... OU

- Envoyer un courriel à register@registrationplace.com

..... OU

- Enregistrer à l'adresse www.midea.com/us/support/Product-registration

Remarque : L'enregistrement du produit n'est pas obligatoire. Le défaut de remplir et de retourner la carte ou le formulaire ne diminue pas les droits de garantie du consommateur.

Extensión gratuita
de 3 meses* del período
de la garantía limitada original.
Simplemente envíe una foto de su
comprobante de compra por
mensaje de texto al:

1-844-224-1614

*La extensión de la garantía es por
los tres meses inmediatamente
después de la finalización del
período de la garantía
original del producto.



make yourself at home