



ENGLISH

FRANCAIS

ESPAÑOL

**AjMadison**  
Your Appliance Authority™  
800-570-3355

# OWNER'S MANUAL AIR CONDITIONER

Please read this manual carefully before operating your g` [f and retain it for future reference.

TYPE : WALL MOUNTED



Applied Models :  
LS091HSV3  
LS121HSV3



P/NO : MFL67502006

<http://www.lghvac.com>  
[www.lg.com](http://www.lg.com)

## TIPS FOR SAVING ENERGY

Here are some tips that will help you minimize the power consumption when you use the air conditioner. You can use your air conditioner more efficiently by referring to the instructions below:

- Do not cool excessively indoors. This may be harmful for your health and may consume more electricity.
- Block sunlight with blinds or curtains while you are operating the air conditioner.
- Keep doors or windows closed tightly while you are operating the air conditioner.
- Adjust the direction of the air flow vertically or horizontally to circulate indoor air.
- Speed up the fan to cool or warm indoor air quickly, in a short period of time.
- Open windows regularly for ventilation as the indoor air quality may deteriorate if the air conditioner is used for many hours.
- Clean the air filter once every 2 weeks. Dust and impurities collected in the air filter may block the air flow or weaken the cooling / dehumidifying functions.



### For your records

Staple your receipt to this page in case you need it to prove the date of purchase or for warranty purposes. Write the model number and the serial number here:

Model number : \_\_\_\_\_

Serial number : \_\_\_\_\_

You can find them on a label on the side of each unit.

Dealer's name : \_\_\_\_\_

Date of purchase : \_\_\_\_\_

# IMPORTANT SAFETY INSTRUCTIONS

## **READ ALL INSTRUCTIONS BEFORE USING THE APPLIANCE.**

Always comply with the following precautions to avoid dangerous situations and ensure peak performance of your product

### **! WARNING**

It may result in serious injury or death when the directions are ignored

### **! CAUTION**

It may result in minor injury or product damage when the directions are ignored

### **! WARNING**

- Installation or repairs made by unqualified persons may result in hazards to you and others.
- Installation **MUST** conform with local building codes or, in the absence of local codes, with the Nation Electrical Code NFPA 70/ANSI C1-1003 or current edition and Canadian Electrical Code Part1 CSA C.22.1.
- The information contained in the manual is intended for use by a qualified service technician familiar with safety procedures and equipped with the proper tools and test instruments.
- Failure to carefully read and follow all instructions in this manual may result in equipment malfunction, property damage, personal injury and/or death.

### **! WARNING**

#### Power

- Unplug the power plug immediately in the event of a blackout or thunderstorm. Failure to do so may result in fire or electric shock.
- Always use a power plug and socket with a ground terminal. Failure to do so may result in electric shock or product failure.
- Install a dedicated electric outlet and circuit breaker before you use the air conditioner. Failure to do so may result in electric shock or product failure.
- Do not connect the ground wire to a gas pipe, a lightning rod or a telephone ground wire. It may result in electric shock or product failure.
- Use a standard circuit breaker and fuse conforming with the rating of the air conditioner. Failure to do so may result in electric shock or product failure.
- Make sure to check that the power cable plug is not dirty, loose or broken and then only insert the plug completely. It may result in electric shock or product failure.
- Do not modify or extend the power cable. If the power cable or cord has scratches or if the skin is peeled off or deteriorated then it must be replaced. It may result in fire or electric shock.
- Don't use a power cord, a plug or a loose socket which is damaged. It may result in fire or electric shock.
- Do not use a damaged power cord or plug. It may result in electric shock or product failure.
- Do not touch, operate or repair the air conditioner with wet hands. It may result in electric shock or product failure.
- Make sure that the power plug is not damaged when you move the air conditioner. Failure to do so may result in electric shock or product failure.

**READ ALL INSTRUCTIONS BEFORE USING THE APPLIANCE.**

- Do not place a heater or other heating appliances near the power cable. It may result in fire, electric shock, or product failure.
- Make sure that the power cord is not pulled or damaged while the air conditioner is operating. Failure to do so may result in fire, electric shock, or product failure.
- Do not place any objects on the power cord. It may result in electric shock or product failure.

**! WARNING**Installation

- Do not install the air conditioner on an unstable surface or where there may be a danger of it falling. It may result in death, serious injury, or product failure.
- Contact an authorized service center when you install or relocate the air conditioner. Failure to do so may result in serious injury or product failure.
- Indoor/outdoor wiring connections must be secured tightly and the cable should be routed properly so that there is no force pulling the cable from the connection terminals. Improper or loose connections may cause heat generation or fire.
- Install the panel and the cover of the control box safely. Failure to do so may result the risk of explosion and/or fire.
- Do not install the air conditioner near any potentially flammable and/or combustible products as this may result in the risk of explosion and/or fire.
- Make sure that the pipe and the power cable that connect the indoor unit and the outdoor unit are not pulled tight when you install the air conditioner. Failure to do so may result in electric shock or product failure.
- Do not mix air or gas in the system except for the specific refrigerant. If air enters the refrigerant system, it may result in excessively high pressure that may cause injury and/or damage to the equipment.

**! WARNING**Use

- Be sure to use only those parts which are listed in the svc parts list. Never attempt to modify the equipment. It may result in death, serious injury, or product failure.
- Do not pull the power cord when you remove the power plug. It may result in death or electric shock.
- Discard the batteries where there is no danger of fire. Failure to do so may result in the risk of explosion and/or fire.
- Contact an authorized service center when the air conditioner is submerged into water due to flooding. Failure to do so may result in the risk of explosion and/or fire.
- Only use components that are approved by the manufacturer and do not repair or modify them. Failure to do so may result in electric shock or product failure.
- Only use the refrigerant specified on the air conditioner label. It may result in the risk of explosion and/or fire.
- Do not allow water to run into the air conditioner. It may result in the risk of explosion and/or fire.
- Do not leave flammable substances such as gasoline, benzene and/or thinner near the air conditioner. It may result in the risk of explosion and/or fire.
- Do not use the air conditioner for an extended period of time in a small place without ventilation. Ventilate the place regularly. Failure to do so may result in the risk of explosion and/or fire.
- Do not touch the electrostatic filter after opening the front grille. Failure to do so may result in the risk of electric shock and/or product failure.
- For inner cleaning, contact an Authorized Service Center or a dealer. Do not use harsh detergents as they may cause corrosion or damage to the unit. Harsh detergents may also result in the risk of product failure, fire, and/or electronic shock.

**READ ALL INSTRUCTIONS BEFORE USING THE APPLIANCE.**

- Unplug the power plug if there is a noise, smell and/or smoke coming from the air conditioner. Failure to do so may result in the risk of explosion and/or fire.
- Make sure to sufficiently ventilate when the air conditioner and a heating appliance such as a heater are used simultaneously. Failure to do so may result in the risk of fire, serious injury, and/or product failure.
- Make sure that children do not climb up the outdoor unit or impact it. Failure to do so may result in death and/or product failure.
- Do not turn the air conditioner on or off by plugging in or unplugging the power plug as it may result in the risk of fire and/or electric shock.
- Before using the air conditioner after a gas leak make sure to sufficiently ventilate the dwelling as failure to do so may result in the risk of explosion and/or fire.
- The product is a consumer air conditioner and should not be used as precision refrigeration system or special purpose appliance to preserve foods, works of art, etc. as this may result in death, fire and/or electric shock.
- Do not block the inlet or outlet of air flow. It may result in the risk of explosion and/or product failure.
- Do not insert hands or other objects through the air inlet or outlet while the air conditioner is operating. It may result in electric shock.
- Do not expose people, animals or plants to the cold or hot wind from the air conditioner. It may result in serious injury.
- Do not drink the water drained from the air conditioner. It may result in serious health complications.

**⚠ WARNING****Maintenance**

- Turn the main power off and unplug the power plug when you clean or repair the air conditioner. Failure to do so may result in death, serious injury, or product failure.

**⚠ CAUTION****Installation**

- Do not install the air conditioner where there is direct sunlight. It may result in product failure.
- Safely dispose of packing materials such as screws, nails or batteries in a packing bag after installation or repair. It may result in serious injury.
- Do not install the air conditioner where it will be exposed to sea wind (salt spray) directly. It may result in product failure.
- Install the drain hose properly for smooth drainage of condensed water. Failure to do so may result in product failure.
- Install the air conditioner where the noise from the outdoor unit or the exhaust gas will not inconvenience neighbors.
- Be cautious when you unpack or install the air conditioner. Failure to do so may result in serious injury or product failure.
- Do not touch the refrigerant leakage during installation or repair. It may result in product failure.
- The equipment should be transported by at least 2 or more people, and/or transporting with a forklift. Otherwise its transportation may result in serious injury to individuals.

### Use

- Remove the batteries when the remote control is not in use for an extended period of time. Failure to do so may result in product failure.
- Make sure that the filter is installed before you operate the air conditioner. Failure to do so may result in product failure.
- Unplug the power plug when the air conditioner is not used for an extended period of time. Failure to do so may result in product failure.
- Make sure to check if there is a refrigerant leak after you install or repair the air conditioner. Failure to do so may result in product failure.
- Do not place any objects on the air conditioner. It may result in product failure.
- If there is a refrigerant leak during the installation of the air conditioner, ventilate the area immediately. Failure to do so may result in serious injury or product failure.
- Follow the standards of the corresponding region or country for handling the refrigerant and the air conditioner, and for disassembling the air conditioner. Failure to do so may result in product failure.
- Do not mix the batteries for the remote control with other types of batteries or mix new batteries with used batteries. Failure to do so may result in product failure.
- Do not recharge or disassemble the batteries. Failure to do so may result in the risk of explosion, fire or serious injury.
- Do not dispose of the batteries near flame or near any potentially flammable and/or combustible products.
- Stop using the remote control if there is a battery fluid leak. If your cloth or skin is exposed to the battery fluid from a leak, wash the fluid off with clean water. Failure to do so may result in serious injury.
- If you swallow the battery fluid from a leak, wash out the inside of your mouth thoroughly and then consult a doctor. Failure to do so may result in serious health complications.
- Do not let the air conditioner run for a long time when the humidity is very high or when a door or window has been left open. Failure to do so may result in product failure.
- Do not use the product for special purposes, such as preserving foods, works of art, etc. It is a consumer air conditioner, not a precision refrigeration system. There is risk of damage or loss of property.

### Maintenance

- Do not use strong cleaning agents or solvents when you clean the air conditioner, or spray water. Use a smooth cloth. It may result in serious injury or product failure.
- Never touch the metal parts of the air conditioner when you remove the air filter. It may result in serious injury or product failure.
- Use a sturdy stool or ladder when you clean, maintain or repair the air conditioner at a height. Failure to do so may result in serious injury or product failure.

# TABLE OF CONTENTS

## 2 TIPS FOR SAVING ENERGY

---

## 3 IMPORTANT SAFETY INSTRUCTIONS

---

## 8 BEFORE USE

---

- 8 Components
- 9 Using the remote control
- 10 - Inserting batteries
- 10 - Installing the remote control holder

## 11 BASIC FUNCTIONS

---

- 11 Cooling your room
- 11 Heating your room
- 11 Removing humidity
- 12 Airing your room
- 12 Adjusting the fan speed
- 12 Adjusting the air flow direction
- 12 Setting the timer
- 12 - Setting the current time
- 13 - Turning on the air conditioner automatically at a set time
- 13 - Turning off the air conditioner automatically at a set time
- 13 - Canceling the timer setting
- 13 Setting sleep mode

## 14 ADVANCED FUNCTIONS

---

- 14 Changing room temperature quickly
- 14 Indoor air purification
- 14 - Auto Clean operation
- 15 Auto operation
- 15 Auto Changeover operation
- 15 °C/°F Conversion
- 16 Energy saving cooling mode
- 16 Display screen brightness
- 16 Operating the air conditioner without the remote control
- 17 Restarting the air conditioner automatically
- 18 WLAN Connecting (optional)

## 29 MAINTENANCE

---

- 30 Cleaning the air filter
- 30 Cleaning the 3M Micro Protection Filter

## 31 TROUBLESHOOTING

---

- 31 Self-diagnosis function
- 31 Before requesting service
- 33 Function of wired remote control



# BEFORE USE

## Components

### Indoor unit

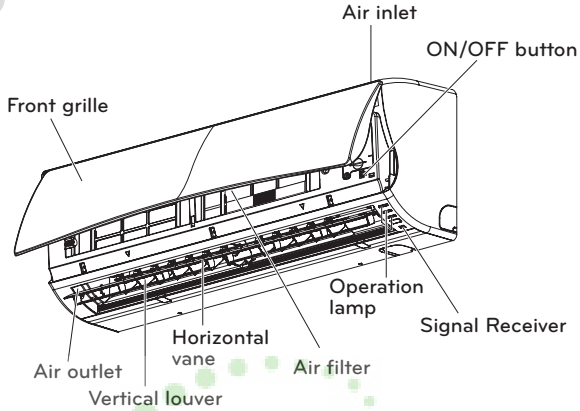

\* The feature can be changed according a type of model.

### NOTE

The number of operation lamps and their locations may vary, depending on the model of the air conditioner.

### Outdoor unit

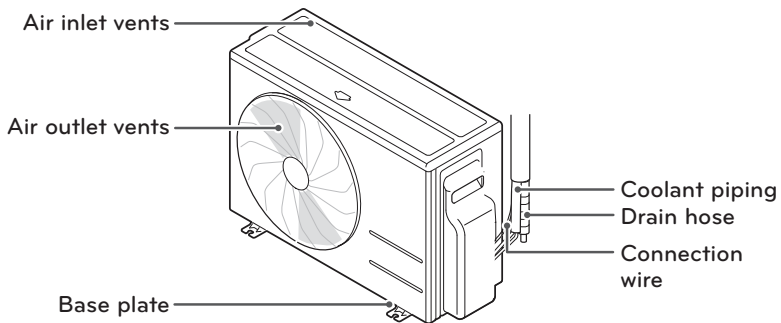

\* The feature can be changed according a type of model.

## Operation ranges

The table below indicates the temperature ranges the air conditioner can be operated within.

Mode	Indoor temperature	outdoor temperature
Cooling	18°C~30°C(64.4°F~86°F)	-18°C~48°C(-0.4°F~118.4°F)
Heating	16°C~30°C(60.8°F~86°F)	-20°C~24°C(-4°F~75.2°F)

## Using the remote control

You can operate the air conditioner more conveniently with the remote control. You will find the buttons for the additional functions under the cover of the remote control.

### Wireless remote control

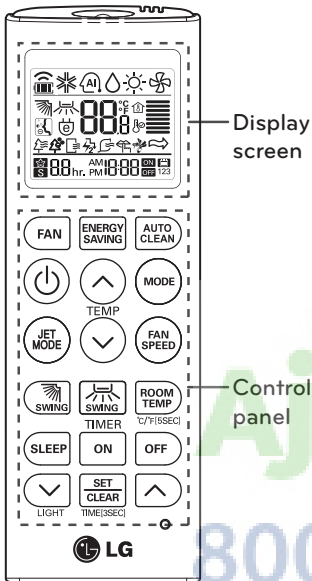

Control panel	Display screen	Description
		<b>Fan button :</b> Air come out from the indoor unit below to the room without air temperature change.
		<b>Sleep mode auto button*:</b> Sets the sleep mode auto operation.
		<b>Temperature adjustment buttons:</b> Adjusts the room temperature when cooling and heating.
	-	<b>On/Off button:</b> Turns the power on/off.
		<b>Indoor fan speed button:</b> Adjusts the fan speed.
		<b>Operation mode selection button*:</b> Selects the operation mode. Cooling operation (❄️) / Auto operation or auto changeover (AI) / Dehumidifying operation (Δ) / Heating operation (☀️)
		<b>Jet cooling/heating button*:</b> Warms up or cools down the indoor temperature within a short period of time.
		<b>Air flow direction button:</b> Adjusts the air flow direction vertically or horizontally.
	-	Adjusts the brightness of the indoor unit display.
		<b>Temperature display button:</b> Displays the room temperature. Also changes unit from °C to °F if pressed for 5 seconds.
		<b>Timer button:</b> Sets the current time and the start / end time.
		<b>Navigation and functions button*:</b> Sets the special functions. ☰: Auto clean ⌚: Operates energy saving cooling
	-	<b>Set/clear button:</b> Sets or cancels functions.
	-	<b>Reset button:</b> Resets the air conditioner settings.

\* Some functions may not be supported, depending on the model.

### Inserting batteries

Insert batteries before using the remote control. The battery type used is AAA (1.5 V).

- 1 Remove the battery cover.

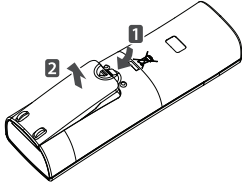

- 2 Insert the new batteries and make sure that the + and - terminals of the batteries are installed correctly.

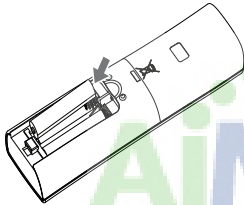

- 3 Reattach the battery cover.

#### NOTE

If the display screen of the remote control starts to fade, replace the batteries.

### Installing the remote control holder

Install the holder where there is no direct sunlight to protect the remote control.

- 1 Choose a safe and easily-accessible place.

- 2 Fix the holder by fastening the 2 screws firmly with a screwdriver.

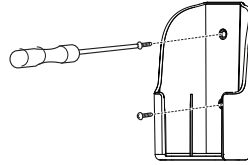

- 3 Slide the remote control into the holder.

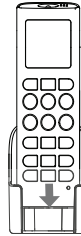

### Operating method

Point the remote control towards the signal receiver at the bottom of the air conditioner to operate it.

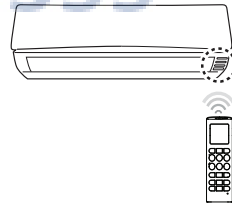



#### NOTE

- The remote control may operate other electronic devices if pointed towards them. Make sure to point the remote control towards the signal receiver of the air conditioner.
- For proper operation, use a soft cloth to clean the signal transmitter and receiver.
- Jet mode in Heating doesn't work when equipped with a wired remote controller.
- ON/OFF reserve mode doesn't work when equipped with a wired remote controller.



# BASIC FUNCTIONS

## Cooling your room

### (Cooling operation)

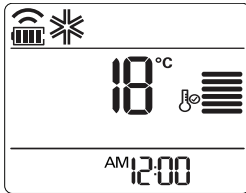

- 1 Press  to turn on the power.
- 2 Press  repeatedly to select the cooling operation.  
-  is displayed on the display screen.





- 3 Press  or  to set the desired temperature.  
- The temperature range is 18°C (64°F)-30°C (86°F).

## Heating your room

### (Heating operation)

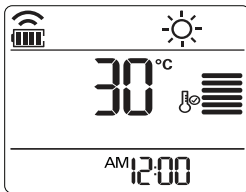
- 1 Press  to turn on the power.
- 2 Press  repeatedly to select the heating operation.  
-  is displayed on the display screen.



- 3 Press  or  to set the desired temperature.  
- The temperature range is 16°C (60°F)-30°C (86°F).



### NOTE

Cooling-only models do not support this function.

## Removing humidity

### (Dehumidifying operation)

This mode removes excess moisture from an environment with high humidity or in the rainy season, in order to prevent mold from setting in. This mode adjusts the room temperature and the fan speed automatically to maintain the optimal level of humidity.

- 1 Press  to turn on the power.
- 2 Press  repeatedly to select the dehumidifying operation.  
-  is displayed on the display screen.

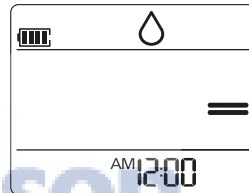



### NOTE

- In this mode you cannot adjust the room temperature, as it is adjusted automatically. Also, the room temperature is not displayed on the display screen.

## Airing your room (Air Circulation operation)



This mode only circulates the indoor air without changing the room temperature. The cooling lamp lights up in air circulation mode.

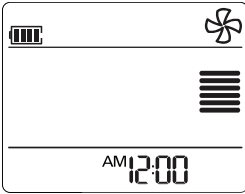





- Press  to turn on the power.
- Press  to select the air circulation operation.
  -  is displayed on the display screen.







- Press  to adjust the fan speed.

## Adjusting the fan speed



- Press  repeatedly to adjust the fan speed.
  - Select  if you want natural air. The fan speed adjusts automatically.

Remark	Speed
	High
	Medium - High
	Medium
	Medium - Low
	Low
	Natural Wind

## Adjusting the air flow direction

- To adjust the direction of the air flow vertically, press  repeatedly and select the desired direction.
  - Select  to adjust the direction of the air flow automatically.
- To adjust the direction of the air flow horizontally, press  repeatedly and select the desired direction.
  - Select  to adjust the direction of the air flow automatically.

### NOTE

- Adjusting the air flow direction horizontally may not be supported, depending on the model.
- Adjusting the air deflector arbitrarily may cause product failure.
- If you restart the air conditioner, it starts to operate with the previously set direction of air flow, so the air deflector may not match the icon displayed on the remote control. When this occurs, press  or  to adjust the direction of the air flow again.

## Setting the timer

You can use the timer function to save energy and to use the air conditioner more efficiently.

### Setting the current time

- Press  and hold it for longer than 3 seconds.
  - The AM/PM icon flickers at the bottom of the display screen.



- 2 Press or to select the minutes.
- 3 Press to finish.

### Turning on the air conditioner automatically at a set time

- 1 Press .
- The icon below flickers at the bottom of the display screen.

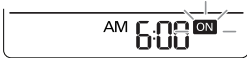

- 2 Press or to select the minutes.
- 3 Press to finish.

### Turning off the air conditioner automatically at a set time

- 1 Press .
- The icon below flickers at the bottom of the display screen.

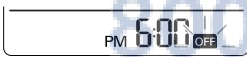

- 2 Press or to select the minutes.
- 3 Press to finish.

### Canceling the timer setting

- 1 Press .
- To cancel all timer settings, press .

### Setting sleep mode

Use the sleep mode to turn off the air conditioner automatically when you go to sleep.

- 1 Press to turn on the power.
- 2 Press .
- 3 Press or to select the hour (up to 7 hours).
- 4 Press to finish.
- is displayed on the display screen in sleep mode.



#### NOTE



In the Cooling and Dehumidifying modes, the temperature increases by 1°C (1.8°F) after 30 minutes and by a further 1°C (1.8°F) after another 30 minutes for a more comfortable sleep. The temperature increases with up to 2°C (3.6°F) from the preset temperature.

## ADVANCED FUNCTIONS

The air conditioner offers some additional advanced functions.

### Changing room temperature quickly (Jet Cool/Heat operation)

This mode allows you to cool indoor air quickly in summer or warm it quickly in winter.

- 1 Press  to turn on the power.
- 2 Press .

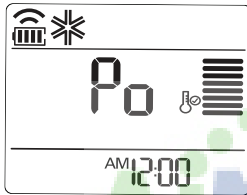

- In jet cooling mode, strong air blows out at a temperature of 18°C (64°F) for 30 minutes.
- In jet heating mode, strong air blows out at a temperature of 30°C (86°F) for 30 minutes.



#### ! NOTE

- In Air Circulation, Auto, or Auto Changeover mode, this function cannot be used.
- This function may not be supported, depending on the model.

## Indoor air purification

### Auto Clean operation

In the cooling and dehumidifying operations, moisture is generated inside the indoor unit. Use the auto cleaning function to remove such moisture.

- 1 Press  .
-  is displayed on the display screen.

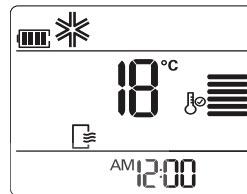

- If you turn off the power, the fan operates for 30 minutes and cleans the inside of the indoor unit.

#### ! NOTE

Some buttons cannot be used while the auto cleaning function is in operation.

## Auto operation (Artificial intelligence)

### Cooling-only models

In this mode, the fan speed and the temperature adjust automatically, based on the room temperature.

- 1 Press to turn on the power.
- 2 Press repeatedly to select auto operation.
- 3 Press or to select the desired operation code if the temperature is higher or lower than the desired temperature.

Code	Description
2	Cool
1	Cool slightly
0	Maintain room temperature
-1	Heat slightly
-2	Heat

#### ! NOTE

- In this mode, you cannot adjust the fan speed, but you can set the air deflector to rotate automatically.
- This function may not be supported, depending on the model.

## Auto Changeover operation

This mode changes the operation mode automatically to maintain the set temperature at  $\pm 2^{\circ}\text{C}$ .

- 1 Press to turn on the power.
- 2 Press repeatedly to select the auto changeover operation.  
- is displayed on the display screen.

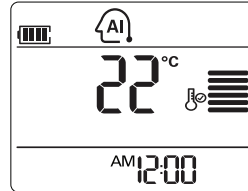

- 3 Press or to set the desired temperature.  
- The temperature range is  $18^{\circ}\text{C}$  ( $64^{\circ}\text{F}$ )- $30^{\circ}\text{C}$  ( $86^{\circ}\text{F}$ ).
- 4 Press repeatedly to select the fan speed.

#### ! NOTE





This function may not be supported, depending on the model.

## $^{\circ}\text{C}/^{\circ}\text{F}$ Conversion

The unit converts from  $^{\circ}\text{C}$  to  $^{\circ}\text{F}$  or from  $^{\circ}\text{F}$  to  $^{\circ}\text{C}$  if Room Temperature KEY is pressed for 5 seconds.

### Energy saving cooling mode

This mode minimizes power consumption during cooling and increases the set temperature to the optimal level for a more comfortable environment.

- 1 Press  to turn the power on.
- 2 Press  repeatedly to select the cooling operation.
- 3 Press .
  -  is displayed on the display screen.

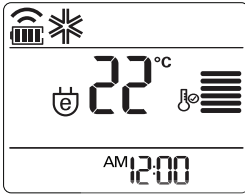

**NOTE**

This function may not be supported, depending on the model.

**NOTE**

- Possible, Different temperature is displayed on between remote controller and air conditioner during operation.

### Display screen brightness

You can adjust the brightness of the indoor unit display screen.

- 1 Press  to turn on/off the display screen.

**NOTE**

This function may not be supported, depending on the model.

### Operating the air conditioner without the remote control

You can use the On/Off button of the indoor unit to operate the air conditioner when the remote control is unavailable. However, the fan speed is set to high.

- 1 Open the front cover.
  - Lift up both sides of the cover slightly.

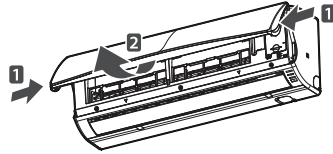

\* The feature can be changed according a type of model.

- 2 Press the On/Off button.

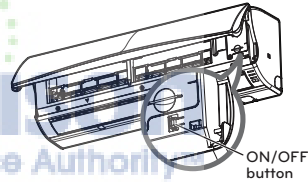

\* The feature can be changed according a type of model.

- For cooling and heating models, the operation mode changes, depending on the room temperature.

Room temp.	Set temp.	Operation mode
Below 21°C (69.8°F)	24°C (75.2°F)	Heating operation
Above 21°C (69.8°F) and below 24°C (75.2°F)	23°C (73.4°F)	Dehumidifying operation
Above 24°C (75.2°F)	22°C (71.6°F)	Cooling operation

- For cooling-only models, the temperature is set to 22°C (71.6°F).

## Restarting the air conditioner automatically

When the air conditioner is turned on again after a power failure, this function restores the previous settings. This function is a factory default setting.

### Disabling auto restart

- 1 Open the front cover.
  - Lift up both sides of the cover slightly.

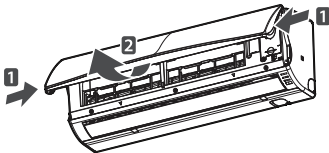

\* The feature can be changed according a type of model.

- 2 Press the On/Off button and hold it for 6 seconds.
  - The unit will beep twice and the lamp will blink 6 times.

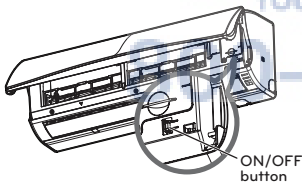

\* The feature can be changed according a type of model.

- To re-enable the function, press the On/Off button and hold it for 6 seconds. The unit will beep twice and the blue lamp will blink 4 times.

### ! NOTE

If you press and hold the On/Off button for 3 – 5 seconds instead of 6 seconds, the unit will switch to the test operation. In the test operation, the unit blows out strong air for cooling for 18 minutes and then returns to the factory default settings.

## WLAN Connecting (optional)

### User Environment

<Minimal Specifications>

- OS: Android OS 4.0 or higher, iOS 6 or higher
- Resolution : android 320 x 480 or higher, iOS 960 x 640 or higher

Some functions may not operate, or a part of the screen may get fuzzy depending on the smart-phone.

\* A normal operation is not possible in the environment that does not satisfy the minimal specifications.

#### • WLAN Sharing Device Minimal Specification

Model Type : CISCO, APPLE, ASUS, D-LINK ,TP LINK, TRENDNET, ACTIONTEC, NETGEAR, 2WIRE

\* Specified model is optimized. A normal operation is not possible in the environment that does not satisfy the minimal specifications.

#### WARNING

This device is not available for laptop or similar portable system.

### User Guide

- The mobile App can be updated for the usability/the design improvement and to reinforce the contents.
- Some functions may be limited for the air conditioner model without the provided function.
- When Dry Contact Mode is operated, WLAN Function can not be used.

### Setting The Environment

After downloading the mobile App, sign up for a membership and receive an account approval. A connected air conditioner's remote functions can be used.

### Mobile App installation

The mobile App can be downloaded from the Android Market/App Store through Wi-Fi or 3G/4G.

#### NOTE

- The Wi-Fi Module (PCRCUDT2), an optional accessory (sold separately), is required to enable WLAN connectivity.
- The optional Wi-Fi module will be available early 2014.
- For additional information, refer to [www.lg-dfs.com](http://www.lg-dfs.com)/[www.lg-smartac.com](http://www.lg-smartac.com).

## Sign up for a membership

After sign up for a membership on the mobile App. or the web page (<http://us.smarththing.com>), the mobile App. can be used.

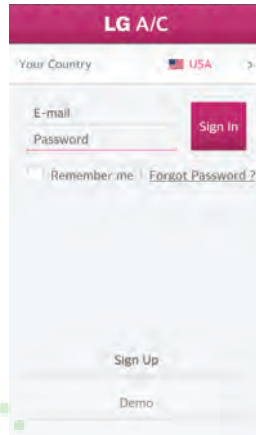
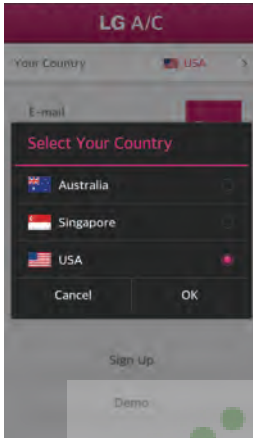

Choose USA as Your Country.

Touch the "Sign up."



800-570-3355

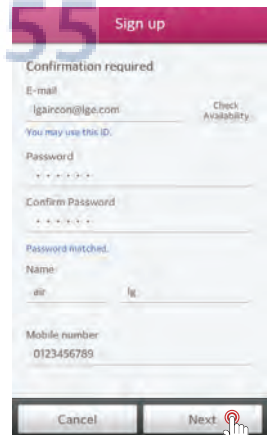
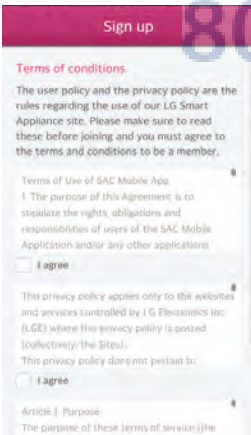

After checking and agreeing to each user agreement, touch "Apply"

Enter the user registration information to sign up for the service, and touch "Next"

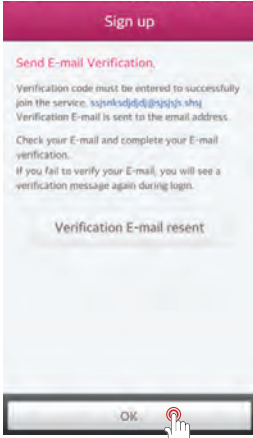

A confirmation email has been sent to your email address that you provided.

Please press the "OK" button.

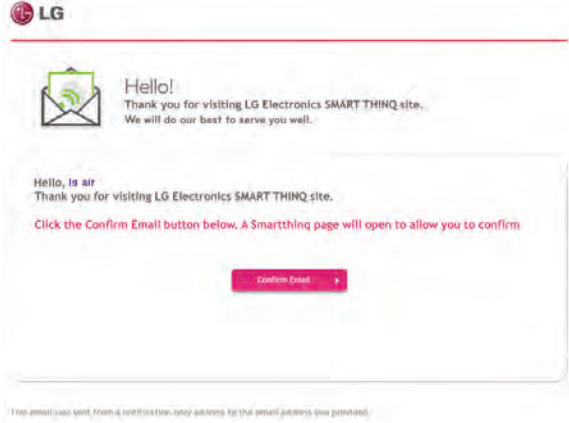

Once you click the "Confirm Email" button on your email, sign up will be completed.

**AjMadison**  
Your Appliance Authority™  
800-570-3355

## Reference

- The LG System Air Conditioning Control App can be searched with “LG Smart AC” and downloaded from the “Google Play” and “App store”.
- The wireless module can update the firmware automatically to improve the product’s performance.
- After sign up for a membership, an email authentication must be received to be able to use the applicable account.
  - When it is not authenticated via email, the screens below will display.



When the email is not confirmed, the mobile App could not be used.

Once you sign in to the mobile App again, it changes to the confirmation screen to enable re-confirmation.

## Registering the product

A function to register an air conditioner on the server before using the mobile App.

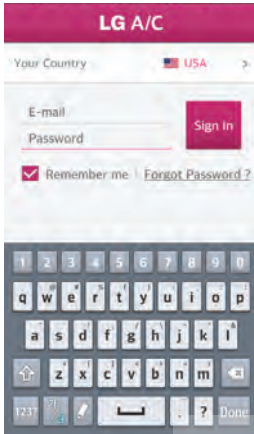

Entering the E-mail and the Password.

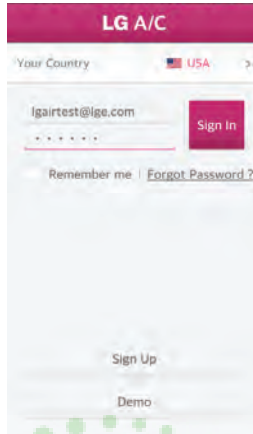

Touch the "Sign in" button.

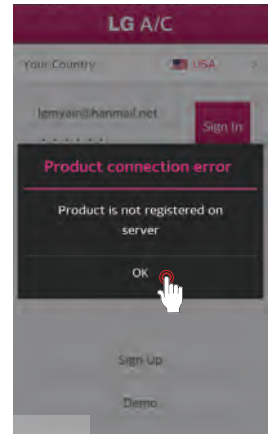

When registering the product for the first time, a pop up will be activated. Once the "Ok" button is pressed, it will change to the air conditioner registration screen.

**AjMadiso**  
Your Appliance Authority™  
800-570-3355

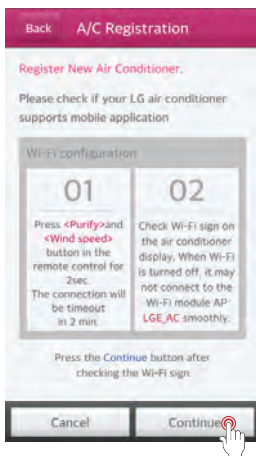

When registering the product for the first time, a pop up will be activated.

Once the "Ok" button is pressed, it will change to the air conditioner registration screen.

Turn the Wi-Fi on the smart phone and set the registration mode on the air conditioner, then touch the "Continue" button.

→ Search for products to be registered on the server.

(Please refer to the instruction below to set the registration mode on the air conditioner.)

## Reference

- Instruction to set registration mode

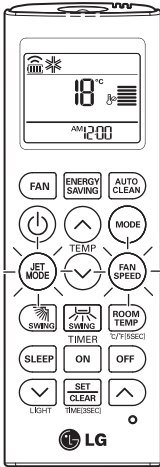

- Press **JET MODE** and **FAN SPEED** on the remote control for 3 seconds simultaneously to set the registration mode on the air conditioner.
- Once the registration mode is set, the Wi-Fi indicator  blinks on the display of the body.
- 5 minutes after the setting, the registration mode on the air conditioner gets cancelled automatically.
- \* If the registration mode is canceled during the product registration, re-execute the registration mode. Then, proceed with the registration.

**AjMadison**  
Your Appliance Authority™

800-570-3355

## ! CAUTION

- The Wi-Fi on smartphone must be turned on to start registering the product.
- If there is a problem with a connection, the 'prevention of connection failing' function in the advanced menu of the Wi-Fi setting in the smartphone needs to be cancelled for some devices.

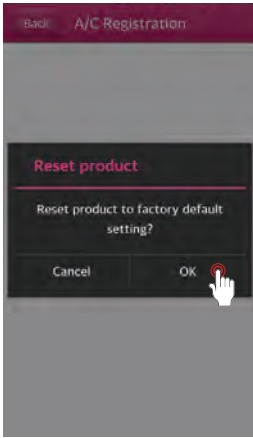

Once the product search is complete, a pop up to ask initialization of the product appears.

- If you want to initialize the product, please touch the "Ok" button.

\* When more than 2 products are searched at the same time, a screen to connect the products displays. (See the reference1)

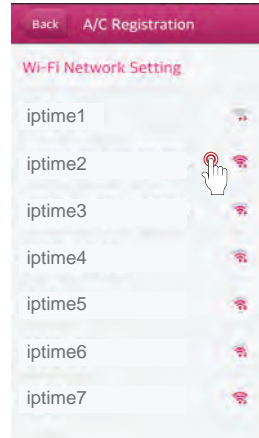

Please select a router that you want to connect to.



Enter the password for the router correctly, and then touch the "Ok" button.

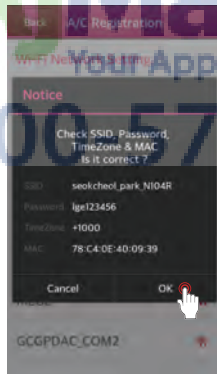

Please check the Mac Address and Wi-Fi password.

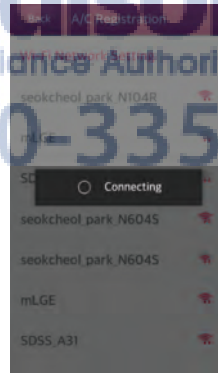

The network is setting. (When it is connected correctly, it will make a 'ding' sound.)

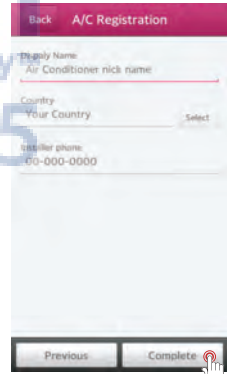

Enter a nickname for the air conditioner, and then touch the "Complete" button. (Appropriate product name must be selected correctly.)

**Please check these out.**

- Once the network set up is complete, the smartphone cancels the connection to the Wi-Fi in the product.
- After entering the air conditioner information, the smartphone must be set to enable the connection to the internet through Wi-Fi or 3G/4G network before pressing the 'Complete' button.

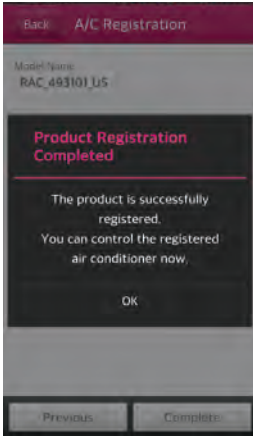

The product registration has been completed.

**Reference 1.**

- If more than two products are searched
  - The screen to connect to the product displays

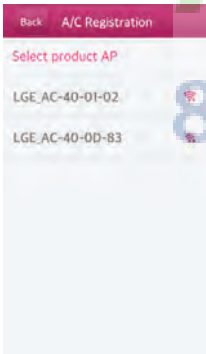

Select the network with the SSID. (Service set identification)

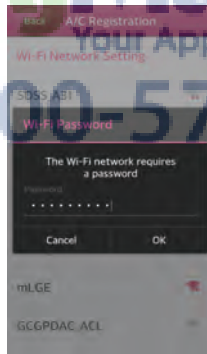

The password must be entered before touching the 'OK' button. Password : The password of the sharing device

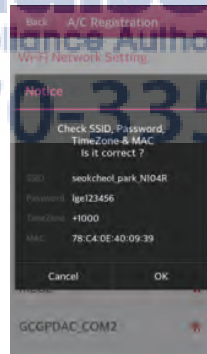

Please check the Mac Address and Wi-Fi password.

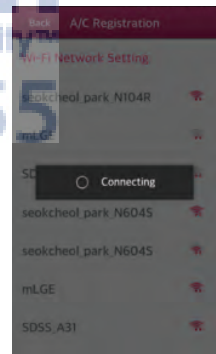

Once the connection to the product is completed, it switches to a Wi-Fi network setting screen for the product App.

**Reference 2.**

- When the network is not stable or using an App for an iPhone
  - The App on an iPhone does not support the automatic connection of Wi-Fi.

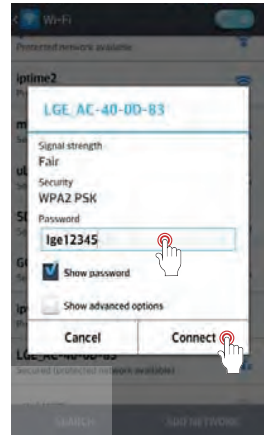
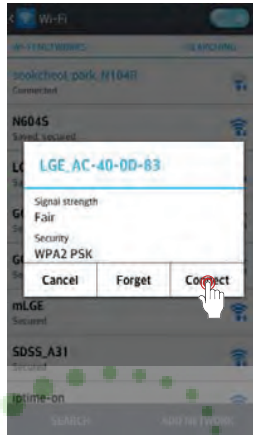
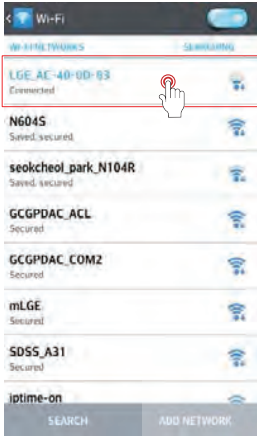

Go to the Wi-Fi setting menu and select the network with the SSID (service set identification) of LGE\_AC-xx-xx-xx represents numbers, and they may be different from the numbers on the example screen.

Retry the network connection by touching the 'Connect' button.

The password must be entered before touching the connect button.

Password : lge12345



This is succeeded screen after retrying the network connection.

**Reference 3.**

- Remember the SSID (service set identification) and password of the router that is used in your home.
- The entry of the password is different according to the security method of the sharing device that the customer installed.
- Check if the password is entered correctly.  
If the password is not entered correctly, the product will not be registered properly.
- The nickname of the air conditioner can be entered between 2 and 15 characters including English letters, numbers, Korean letters, and special characters.
- The ID used for the product registration will be registered as the main user.
- The main user can add other users' IDs through 'Setting > Managing Users'.  
- Maximum of 5 IDs can be registered on one air conditioner.  
When the product is re-registered, the existing user information will be deleted. Then, new user information will be registered.
- It may take some time to set the Wi-Fi depending on the status of the network.
- When a pop up window for failing to search the product shows up

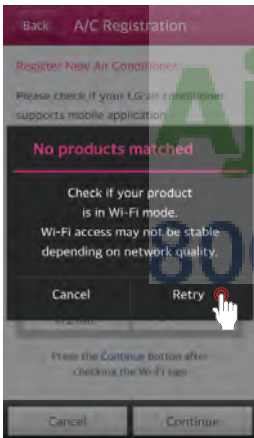

After turning the Wi-Fi on your smartphone, touch the retry button. If it fails to search the product after repeating the retry several times, refer to the check list or the website on the back page.

- When the product is not registered

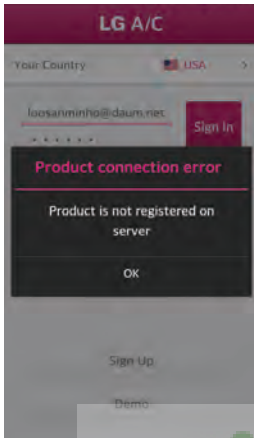

This screen displays when the product is not registered. Please complete the product registration.

- When the air conditioner is not connected to the server



The air conditioner is not connected to the server. Please check the Wi-Fi indicator light on the product's display.

- If the Wi-Fi indicator light is turned off,
- 1 Please turn the air conditioner on/off with the wireless remote control.
  - 2 Check the status of the wireless router or the router's password that is entered during the product registration.

\* Other details, please refer to the Online manual, The Online Manual is inside the LG Smart AC App.

# MAINTENANCE

Clean the product regularly to maintain optimal performance and to prevent possible breakdown.

\* This may not be provided, depending on the model.

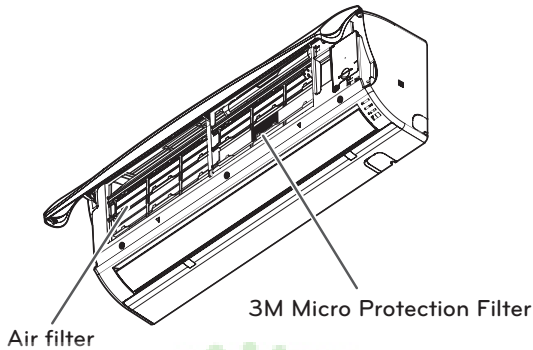

\* The feature can be changed according a type of model.

Item	Cleaning interval	Cleaning method
Air filter	2 weeks	See "Cleaning air filter."
3M Micro Protection Filter	1 months	See "Cleaning the 3M Micro Protection Filter"
Indoor unit surface	Regularly	Use a soft, dry cloth. Do not use bleach or abrasives.
Outdoor unit	Regularly	Use steam to clean the heat exchanger coils and the panel vents (consult with technician).

## ! CAUTION

- Turn off the power and unplug the power cord before you perform any maintenance; otherwise it may cause electric shock.
- Never use water that is hotter than 40°C when you clean the filters. It may cause deformation or discoloration.
- Never use volatile substances when you clean the filters. They may damage the surface of the product.
- Do not wash the 3M Micro Protection Filter with water, because the filter can be damaged.

## ! NOTE

- The location and shape of the filters may differ, depending on the model.
- Make sure to clean the heat exchanger coils of the outdoor unit regularly, as dirt collected in the coils may decrease the operational efficiency or increase energy costs.

## Cleaning the air filter

Clean the air filter once every 2 weeks or more if necessary.

- 1 Turn off the power and unplug the power cord.
- 2 Open the front cover.
  - Lift up both sides of the cover slightly.

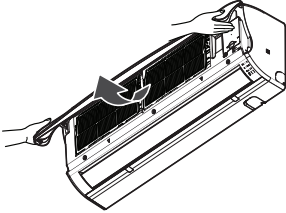

\* The feature can be changed according a type of model.

- 3 Hold the knob of the air filter, lift it up slightly and remove it from the unit.

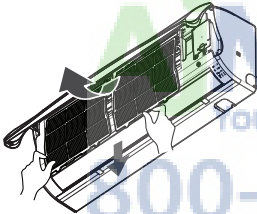

\* The feature can be changed according a type of model.

- 4 Clean the filter with a vacuum cleaner or with warm water.
  - If dirt is difficult to remove, wash the filter in lukewarm water with detergent.
- 5 Dry the filter in the shade.

## 3M Micro Protection Filter

- 1 Turn off the power and unplug the power cord.
- 2 Open the front cover and remove the air filter (see "Cleaning air filter").
- 3 Remove the 3M Micro Protection Filter.

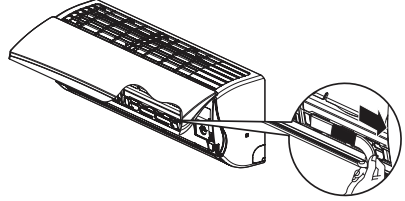

\* The feature can be changed according a type of model.

- 4 Use a vacuum cleaner to remove dirt, Do not wash the 3M Micro Protection Filter with water, because the filter can be damaged.

### NOTE

- We suggest changing the 3M Micro Protection Filter every 6 Months
- The location of the filters may differ, depending on the model.
- If you need more filters, please contact the LG service center (Refer to the warranty card)

# TROUBLESHOOTING

## Self-diagnosis function

This product has a built-in self-diagnosis function. If an error occurs, the lamp of the indoor unit will blink in 2 second intervals. If this occurs, contact your local dealer or service center.

## Before requesting service

Please check the following before you contact the service center. If the problem persists, contact your local service center.

Problem	Possible causes	Corrective action
There is a burning smell and a strange sound coming from the unit.		Turn off the air conditioner, unplug the power cord and contact the service center.
Water leaks from the indoor unit even when the humidity level is low.		
The power cord is damaged or generating excessive heat.		
A switch, a circuit breaker (safety, ground) or a fuse is not operated properly.		
The air conditioner does not work.	The air conditioner is unplugged.	Check whether the power cord is plugged into the outlet.
	A fuse is blown or the power supply is blocked.	Replace the fuse or check if the circuit breaker has tripped.
	A power failure has occurred.	Turn off the air conditioner when a power failure occurs. When the power is restored, wait 3 minutes, and then turn on the air conditioner.
	The voltage is too high or too low.	Check if the circuit breaker has tripped.
	The air conditioner turned off automatically at a preset time.	Press the power button again.

Problem	Possible causes	Corrective action
The air conditioner does not generate cool air.	Air is not circulating properly.	Make sure that there are no curtains, blinds or furniture blocking the front of the air conditioner.
	The air filter is dirty.	Clean the air filter once every 2 weeks. See "Cleaning Air Filter" for more information.
	The room temperature is too high.	In summer, it may take some time to cool indoor air. In this case, select the jet cool operation to cool indoor air quickly.
	Cold air is escaping from the room.	Make sure that no cold air is escaping through ventilation points in the room.
	The desired temperature is higher than the set temperature.	Set the desired temperature to a level lower than the current temperature.
	There is a heating source nearby.	Avoid using a heat generator such as an electric oven or a gas burner while the air conditioner is in operation.
It is not possible to adjust the fan speed.	Air circulation operation is selected.	In the air circulation operation, air blows from the air conditioner without cooling or heating the indoor air. Switch the operation mode to the cooling operation.
	The auto operation, jet operation or dehumidifying operation is selected.	In some operation modes, such as the jet or dehumidifying operation modes, you cannot adjust the fan speed. Select an operation mode in which you can adjust the fan speed.
It is not possible to adjust the temperature.	The air circulation operation or jet operation is selected.	In some operation modes, such as the air circulation or jet operation mode, you cannot adjust the temperature. Select an operation mode in which you can adjust the temperature.

## Function of wired remote control

Wall-mountable(PQRCVSL0(QW))	Exclusively for North America(PREMTB10U)
<ul style="list-style-type: none"> <li>• In indoor unit, when Up/Down and Left/Right Step, Left swing/Right swing is selected, it does not show up on the wired remote control.</li> <li>• Not possible to select Up/Down and Left/Right Step, Left swing/Right swing on wired remote controls.</li> <li>• Not possible to select power heating in indoor unit.</li> <li>• Not possible to set power heating on wired remote controls.</li> <li>• The remaining time for the automatic On/Off timer is not shown on App.</li> </ul>	<ul style="list-style-type: none"> <li>• If permitting ACO function, the wired remote control will change air conditioning/heating operational mode.</li> <li>• Not possible to set time for automatic on/off with the wireless remote control or APP.</li> </ul>







**AjMadison**  
Your Appliance Authority™  
800-570-3355

# MANUEL D'UTILISATION CLIMATISEUR

Veuillez lire attentivement ce manuel avant d'utiliser votre appareil, et le conserver pour toute consultation ultérieure.

TYPE : MURAL



Applied Models :  
LS091HSV3  
LS121HSV3

<http://www.lghvac.com>  
[www.lg.com](http://www.lg.com)

## ASTUCES POUR ECONOMISER L'ENERGIE

Nous vous donnons ici quelques astuces qui vous permettront de minimiser la consommation d'énergie lorsque vous utilisez le climatiseur. Vous pouvez utiliser un climatiseur de manière plus efficace en vous référant aux instructions ci-dessous.

- Evitez un refroidissement excessif des unités intérieures. Une telle application pourrait représenter un danger pour votre santé et entraîner une plus grande consommation de courant.
- Evitez d'exposer le climatiseur aux rayons solaires à l'aide des rideaux ou des persiennes lorsqu'il est en marche.
- Maintenez les portes et les fenêtres complètement fermées lorsque vous utilisez le climatiseur.
- Ajustez le sens du débit d'air verticalement ou horizontalement pour permettre la circulation de l'air intérieur.
- Accélérez le ventilateur pour refroidir ou réchauffer rapidement l'air intérieur en peu de temps.
- Ouvrez régulièrement des fenêtres pour des besoins d'aération étant donné que la qualité de l'air intérieur peut se détériorer si vous utilisez le climatiseur pendant plusieurs heures.
- Ouvrez régulièrement des fenêtres pour des besoins d'aération étant donné que la qualité de l'air intérieur peut se détériorer si vous utilisez le climatiseur pendant plusieurs heures.

**AjMadison**  
Your Appliance Authority™  
800-570-3355

### Pour vos archives

Agrafez votre reçu sur cette page dans le cas où vous en avez besoin pour prouver la date d'achat ou pour des besoins de garantie. Ecrivez le numéro du modèle et le numéro de série ici:

Numéro du modèle: \_\_\_\_\_

Numéro de série: \_\_\_\_\_

Ces numéros sont disponibles sur l'étiquette de chaque côté du climatiseur.

Nom du distributeur: \_\_\_\_\_

Date d'achat: \_\_\_\_\_

# CONSIGNES DE SECURITE IMPORTANTES

## LISEZ ENTIEREMENT LES INSTRUCTIONS AVANT D'UTILISER L'APPAREIL.

Respectez toujours les consignes suivantes pour éviter des situations dangereuses et garantir une performance optimale de votre produit.

### ATTENTION

Le non respect de ces consignes peut être fatal ou provoquer des blessures graves.

### AVERTISSEMENT

Le non respect de ces consignes peut provoquer des blessures légères ou endommager le produit.

### ATTENTION

- Les travaux d'installation ou de dépannage effectués par des personnes non qualifiées peuvent vous exposer aux risques en même temps que les autres personnes.
- L'installation DOIT être conforme aux codes de construction locaux, et dans le cas où il n'en existe pas, au Code National de l'Électricité NFPA 70/ANSI C1-1003 ou à l'édition actuelle et au Code Canadien de l'Électricité, Partie 1 CSA C.22.1.
- Les informations contenues dans ce manuel sont destinées à un technicien de maintenance qualifié qui maîtrise les consignes de sécurité et dispose d'outils et d'instruments de test appropriés.
- Le fait de ne pas lire attentivement et de ne pas respecter les instructions de ce manuel peut provoquer un dysfonctionnement de l'équipement, des dégâts matériels, des blessures individuelles et/ou la mort.

## Alimentation

- Mettez le système hors tension immédiatement en cas de panne d'électricité ou d'orage. Le non respect de cette instruction peut provoquer un incendie ou un choc électrique.
- Utilisez toujours une fiche et une prise d'alimentation avec une prise de terre. Le fait de ne pas prendre ces mesures peut provoquer un choc électrique ou une défaillance du produit.
- Installez une sortie électrique et un disjoncteur dédiés avant d'utiliser le climatiseur. Le fait de ne pas prendre ces mesures peut provoquer un choc électrique ou une défaillance du produit.
- Ne connectez pas le fil de mise à la masse sur un conduit de gaz, un paratonnerre ou sur le fil de mise à la masse d'une ligne téléphonique. Cela peut provoquer un choc électrique ou la défaillance du produit.
- Utilisez un disjoncteur et un fusible standard en conformité aux estimations du climatiseur. Le fait de ne pas prendre ces mesures peut provoquer un choc électrique ou une défaillance du produit.
- Assurez-vous que la fiche du câble d'alimentation n'est pas souillée, desserrée ou cassée, ensuite insérez-la complètement. Cela peut provoquer un choc électrique ou la défaillance du produit.
- Ne modifiez pas et ne prolongez pas le câble d'alimentation. Si le câble ou le cordon d'alimentation a des égratignures, s'il est usé ou endommagé, il doit être remplacé. Cela peut provoquer un incendie ou un choc électrique.
- N'utilisez pas un cordon d'alimentation, une fiche ou une prise lâche endommagés. Cela peut provoquer un incendie ou un choc électrique.
- N'utilisez pas un cordon d'alimentation ou une fiche endommagés. Cela peut provoquer un choc électrique ou la défaillance du produit.
- Evitez de toucher, de réparer ou de mettre le climatiseur en marche avec des mains mouillées. Cela peut provoquer un choc électrique ou la défaillance du produit.
- Assurez-vous que la fiche d'alimentation n'est pas endommagée lorsque vous déplacez le climatiseur. Le fait de ne pas prendre ces mesures peut provoquer un choc électrique ou une défaillance du produit.

## LISEZ ENTIEREMENT LES INSTRUCTIONS AVANT D'UTILISER L'APPAREIL.

- Ne placez pas un appareil de chauffage ou d'autres systèmes de chauffage à côté du câble d'alimentation. Cela peut provoquer un incendie, un choc électrique ou la défaillance du produit.
- Assurez-vous que le cordon d'alimentation n'est pas tiré ou endommagé lorsque le climatiseur est en marche. Le fait de ne pas prendre ces mesures peut provoquer un incendie, un choc électrique ou une défaillance du produit.
- Ne placez aucun objet sur le cordon d'alimentation. Cela peut provoquer un choc électrique ou la défaillance du produit.

### Installation

- N'installez pas le climatiseur sur une surface instable où dans un endroit où il peut tomber. Cela peut provoquer la mort, des blessures graves ou la défaillance du produit.
- Contactez un centre de service agréé lorsque vous installez le climatiseur ou lorsque vous le réinstallez ailleurs. Le fait de ne pas prendre ces mesures peut provoquer des blessures graves ou une défaillance du produit.
- Les raccords du câblage intérieur/extérieur doivent être solides et le câble doit correctement être normalement orienté pour qu'il ne soit soumis à aucune force de traction provenant des bornes de branchement. Des raccords inadaptés ou des desserrés peuvent provoquer la chaleur ou un incendie.
- Installez le panneau et le couvercle de la boîte de commande de façon sécurisée. Dans le cas contraire, cela peut provoquer une explosion ou un incendie.
- N'installez pas le climatiseur à proximité d'un endroit présentant le risque d'explosion ou d'incendie. Une telle installation peut provoquer une explosion ou un incendie.
- Assurez-vous que le tuyau et le câble d'alimentation qui connectent l'unité intérieure et l'unité extérieure ne sont pas tendus lorsque vous installez le climatiseur. Le fait de ne pas prendre ces mesures peut provoquer un choc électrique ou une défaillance du produit.
- Ne mélangez pas l'air et le gaz dans le système, sauf pour un fluide frigorigène spécifique. Si l'air pénètre dans le système du fluide frigorigène, cela peut provoquer une haute pression excessive susceptible de provoquer des blessures ou d'endommager l'équipement.

### Utilisation

- N'utilisez que les pièces qui sont répertoriées dans la liste des pièces svc. N'essayez pas de modifier l'équipement. Cela peut provoquer la mort, des blessures graves ou la défaillance du produit.
- Ne tirez pas le cordon d'alimentation lorsque vous enlevez la fiche d'alimentation. Cela peut provoquer la mort ou un choc électrique.
- Enlevez les batteries dans un endroit qui ne présente pas de risque d'incendie. Dans le cas contraire, cela peut provoquer une explosion ou un incendie.
- Contactez un centre de service agréé lorsque le climatiseur est plongé dans l'eau en cas d'inondation. Dans le cas contraire, cela peut provoquer une explosion ou un incendie.
- Utilisez également des composants approuvés par le fabricant et évitez de les réparer ou de les modifier. Le fait de ne pas prendre ces mesures peut provoquer un choc électrique ou une défaillance du produit.
- Utilisez uniquement un fluide frigorigène spécifié sur l'étiquette du climatiseur. Cela peut provoquer une explosion ou un incendie.
- Évitez que l'eau pénètre dans le climatiseur. Cela peut provoquer une explosion ou un incendie.
- Ne laissez pas de substances inflammables comme l'essence, le benzène ou un diluant à côté du climatiseur. Cela peut provoquer une explosion ou un incendie.
- N'utilisez pas le climatiseur pendant une période prolongée dans un espace réduit sans ventilation. Ventilez régulièrement le local. Dans le cas contraire, cela peut provoquer une explosion ou un incendie.
- Ne touchez pas le filtre électrostatique après avoir ouvert la grille avant. Le fait de ne pas prendre ces mesures peut provoquer un choc électrique ou une défaillance du produit.
- Pour le nettoyage interne, veuillez contacter un Centre de Service Agréé ou un concessionnaire. N'utilisez pas de détergents corrosifs; ils corrodent ou endommagent l'unité. Les détergents corrosifs peuvent aussi provoquer les pannes, l'incendie ou le choc électrique.

**LISEZ ENTIEREMENT LES INSTRUCTIONS AVANT D'UTILISER L'APPAREIL.**

- Débranchez la fiche d'alimentation si un bruit, une odeur ou la fumée proviennent du climatiseur. Dans le cas contraire, cela peut provoquer une explosion ou un incendie.
- Assurez-vous qu'il existe une ventilation suffisante lorsque ce climatiseur et un appareil de chauffage sont utilisés de façon simultanée. Le fait de ne pas prendre ces mesures peut provoquer l'incendie, des blessures graves ou une défaillance du produit.
- Assurez-vous que les enfants ne grimpent pas jusqu'à l'unité extérieure et ne le soumettent pas à un impact. Le non respect de cette instruction peut provoquer la mort ou la défaillance du produit.
- Ne mettez pas le climatiseur en marche ou hors tension en branchant ou en débranchant le cordon d'alimentation. Cela peut provoquer un incendie ou un choc électrique.
- En cas de fuite de gaz, ventilez suffisamment le local avant d'utiliser le climatiseur de nouveau. Dans le cas contraire, cela peut provoquer une explosion ou un incendie.
- N'utilisez pas le produit pour des fins spéciales notamment pour la préservation des aliments, des objets d'art, etc. Il s'agit d'un climatiseur utilisé pour le confort du consommateur, et non d'un système de réfrigération de précision. S'il est utilisé à d'autres fins, cela peut provoquer un incendie ou un choc électrique.
- Ne bloquez pas la circulation de l'air de sortie pu d'entrée. Cela peut provoquer une explosion la défaillance du produit.
- N'introduisez pas les mains ou d'autres objets à travers la sortie ou l'entrée d'air lorsque le climatiseur est en marche. Cela peut provoquer un choc électrique.
- N'exposez pas les personnes, les animaux ou les plantes au froid ou au vent chaud provenant du climatiseur. Cela peut provoquer des blessures graves.
- Ne buvez pas l'eau évacuée du climatiseur. Cela peut provoquer de graves problèmes de santé.

**Maintenance**

- Mettez le système hors tension et débranchez la fiche d'alimentation lorsque vous nettoyez ou réparez le climatiseur. Le fait de ne pas prendre ces mesures peut provoquer la mort, des blessures graves ou une défaillance du produit.

**! AVERTISSEMENT****Installation**

- N'installez pas le climatiseur dans un endroit exposé directement aux rayons du soleil. Cela peut provoquer la défaillance du produit.
- Après avoir mis les produits d'emballage comme les vis, les clous ou les batteries dans un sac, mettez-les au rebut de façon sécurisée après l'installation ou le dépannage. Cela peut provoquer des blessures graves.
- N'installez pas le climatiseur dans un endroit où il sera exposé directement au vent de mer (embrun salé). Cela peut provoquer la défaillance du produit.
- Installez le tuyau de vidange correctement pour une évacuation normale de l'eau de condensation. Dans le cas contraire, cela peut provoquer la défaillance du produit.
- Installez le climatiseur dans un endroit où les bruits provenant de l'unité extérieure ou le gaz d'échappement ne vont pas indisposer les voisins. Le fait de ne pas prendre ces mesures peut provoquer des conflits entre les voisins.
- Faites attention lorsque vous déballez et installez le climatiseur. Le fait de ne pas prendre ces mesures peut provoquer des blessures graves ou une défaillance du produit.
- Ne touchez pas le fluide frigorigène qui fuit pendant l'installation ou le dépannage. Cela peut provoquer la défaillance du produit.
- Lors du transport de l'équipement, il faut au moins 2 ou plusieurs personnes, ou un chariot élévateur à fourche. Cela peut provoquer des blessures graves.

## Utilisation

- Retirez les piles lorsque vous n'utilisez pas la télécommande pendant une période prolongée. Dans le cas contraire, cela peut provoquer la défaillance du produit.
- Assurez-vous que le filtre est installé avant de mettre le climatiseur en marche. Dans le cas contraire, cela peut provoquer la défaillance du produit.
- Débranchez la fiche d'alimentation lorsque le climatiseur n'est pas utilisé pendant une période prolongée. Dans le cas contraire, cela peut provoquer la défaillance du produit.
- Assurez-vous qu'il n'existe aucune fuite du réfrigérant après avoir installé ou dépanné le climatiseur. Dans le cas contraire, cela peut provoquer la défaillance du produit.
- Ne placez aucun objet sur le climatiseur. Cela peut provoquer la défaillance du produit.
- En cas de fuite du fluide frigorigène lors de l'installation du climatiseur, ventilez immédiatement la zone. Le fait de ne pas prendre ces mesures peut provoquer des blessures graves ou une défaillance du produit.
- Respectez les normes de la région ou du pays concernés pour le traitement du fluide frigorigène et du climatiseur, ainsi que pour le démontage du climatiseur. Dans le cas contraire, cela peut provoquer la défaillance du produit.
- Ne mélangez pas les piles de la télécommande avec d'autres types de piles, encore moins les piles neuves avec usées. Dans le cas contraire, cela peut provoquer la défaillance du produit.
- Ne rechargez pas et ne démontez pas les piles. Dans le cas contraire, cela peut provoquer une explosion, un incendie ou des blessures graves.
- Ne mettez pas les batteries au rebut en les brûlant. Cela peut provoquer une explosion ou un incendie.
- Arrêtez d'utiliser la télécommande s'il y a fuite de fluide au niveau des piles. Si votre habit ou votre peau sont exposés au liquide de la pile provenant de la fuite, nettoyez-les avec de l'eau potable. Dans le cas contraire, cela peut provoquer des blessures graves.
- Si vous avalez le fluide de la pile provenant d'une fuite, lavez soigneusement l'intérieur de votre bouche, puis consultez un médecin. Dans le cas contraire, cela peut provoquer de graves problèmes de santé.
- Ne laissez pas le climatiseur fonctionner pendant longtemps lorsque l'humidité est très élevée ou lorsqu'une porte ou une fenêtre a été laissée ouverte. Dans le cas contraire, cela peut provoquer la défaillance du produit.
- N'utilisez pas le produit pour des fins spéciales notamment pour la préservation des aliments, des objets d'art, etc. Il s'agit d'un climatiseur utilisé pour le confort du consommateur, et non d'un système de réfrigération de précision. Il existe un risque de détérioration ou de perte de la propriété.

## Maintenance

- N'utilisez pas de produits de nettoyage ou de solvants puissants lorsque vous nettoyez le climatiseur, ne lavez pas le produit avec des jets d'eau. Utilisez un tissu doux. Cela peut provoquer des blessures graves ou la défaillance du produit.
- Ne touchez jamais les parties métalliques du climatiseur lorsque vous retirez le filtre à air. Cela peut provoquer des blessures graves ou la défaillance du produit.
- Utilisez un tabouret ou une échelle solides lors du nettoyage, de la maintenance ou du dépannage du climatiseur en hauteur. Le fait de ne pas prendre ces mesures peut provoquer des blessures graves ou une défaillance du produit.

# TABLE DES MATIÈRES

## 2 ASTUCES POUR ECONOMISER L'ENERGIE

---

## 3 CONSIGNES DE SECURITE IMPORTANTES

---

## 8 AVANT L'UTILISATION

---

- 8 Composants
- 9 Utilisation de la télécommande
- 10 Insertion des piles
- 10 Installation du support de la télécommande

## 11 FONCTIONS DE BASE

---

- 11 Refroidissement de votre local
- 11 Chauffage de votre local
- 11 Elimination de l'humidité
- 12 Ventilation de votre local
- 12 Réglage de la vitesse de ventilation
- 12 Réglage de la direction du débit d'air
- 12 Réglage de la minuterie
- 12 Réglage de l'heure actuelle
- 13 Mise en marche automatique du climatiseur à une heure prédéfinie.
- 13 Arrêt automatique du climatiseur à une heure prédéfinie.
- 13 Suppression des paramètres de la minuterie
- 13 Configuration du mode veille

## 14 FONCTIONS AVANCEES

---

- 14 Modification rapide de la température ambiante
- 14 Purification de l'air intérieur
- 14 Mode nettoyage automatique
- 15 Fonctionnement automatique
- 15 Mode changement automatique
- 15 Conversion °C/°F
- 16 Mode refroidissement économie d'énergie
- 16 Luminosité de l'écran d'affichage
- 16 Mise en marche du climatiseur sans télécommande
- 17 Redémarrage automatique du climatiseur
- 18 WLAN raccordement (en option)

## 29 MAINTENANCE

---

- 30 Nettoyage du filtre à air
- 30 Nettoyage du filtre HAF simple

## 31 DEPANNAGE

---

- 31 Fonction de diagnostic automatique
- 31 Avant une demande de service
- 33 Fonction de la télécommande filaire

# AVANT L'UTILISATION

## Composants

### Unité intérieure

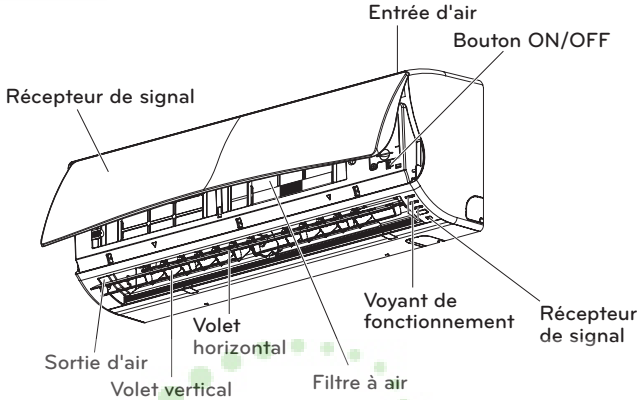

\* Le composant peut varier selon le modèle.

### ! REMARQUE

Le nombre de témoins de fonctionnement et leurs positions peuvent varier, en fonction du modèle de climatiseur.

### Unité extérieure

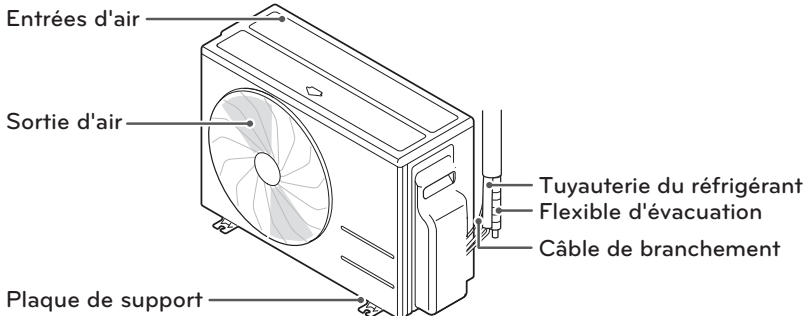

\* Le composant peut varier selon le modèle.

## Plages de fonctionnement

Le tableau ci-dessous indique les plages de température auxquelles le climatiseur peut fonctionner.

Mode	Température intérieure	Température extérieure
Mode refroidissement	18°C~30°C(64.4°F~86°F)	-18°C~48°C(-0.4°F~118.4°F)
Mode chauffage	16°C~30°C(60.8°F~86°F)	20°C~24°C(-4°F~75.2°F)

## Utilisation de la télécommande

Vous pouvez utiliser le climatiseur plus facilement avec la télécommande. Les boutons correspondant aux fonctions supplémentaires sont disponibles au-dessous du couvercle de la télécommande.

### Télécommande sans fil

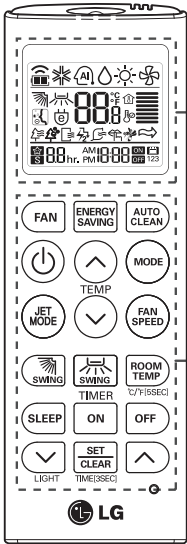

Ecran d'affichage

Panneau de commande

Panneau de commande	Ecran d'affichage	Description
		<b>Touche du ventilateur :</b> l'air est diffusé dans la pièce par l'unité intérieure sans changement de la température de l'air.
		<b>Bouton automatique mode veille*:</b> permet de régler le fonctionnement automatique du mode veille.
		<b>Boutons de réglage de la température:</b> permet d'ajuster la température ambiante lors du refroidissement et du chauffage.
	-	<b>Bouton de mise en marche/arrêt:</b> permet de mettre le système en marche/hors tension.
		<b>Bouton de réglage de la vitesse du ventilateur intérieur:</b> permet de régler la vitesse de ventilation.
		<b>Bouton de sélection du mode de fonctionnement*:</b> permet de sélectionner le mode de fonctionnement. Mode refroidissement (❄️) / Fonctionnement automatique ou Changement automatique (AUTO) / Fonctionnement de déshumidification (💧) / Fonctionnement du chauffage (🔥)
		<b>Bouton de chauffage/refroidissement par jet d'air*:</b> permet de chauffer ou de refroidir la température intérieure en peu de temps.
		<b>Bouton direction du débit d'air:</b> permet de régler le sens de la circulation de l'air, verticalement ou horizontalement.
	-	Permet de régler la luminosité de l'affichage de l'unité intérieure
		<b>Bouton d'affichage de la température:</b> permet d'afficher la température ambiante. Permet de changer l'appareil de °C à °F si vous l'appuyez pendant 5 secondes.
		<b>Bouton de minuterie:</b> permet de régler l'heure actuelle et l'heure de début/fin.
		<b>Bouton des fonctions et de navigation*:</b> permet de régler l'heure et de configurer des fonctions spéciales. : Nettoyage automatique / : permet d'activer le refroidissement avec économie d'énergie
	-	<b>bouton Configurer/Supprimer:</b> permet de configurer ou d'annuler des fonctions.
	-	<b>Bouton de réinitialisation:</b> Permet de réinitialiser les paramètres du climatiseur.

\* Il est possible que certaines fonctions ne soient pas prises en charge selon le modèle.

## Insertion des piles

Insérez les piles avant d'utiliser la télécommande. Le type de piles utilisé est AAA (1,5 V).

- 1 Enlevez le couvercle du compartiment à piles.

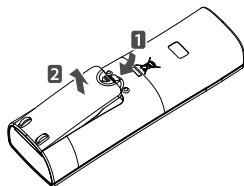

- 2 Insérez les nouvelles piles + et - assurez-vous que les bornes de ces piles sont placées correctement.

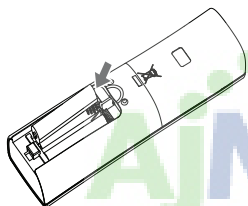

- 3 Remettez le couvercle du compartiment à piles en place.

### REMARQUE

Si l'écran d'affichage de la télécommande commence à s'éteindre, remplacez les piles.

## Installation du support de la télécommande

Installez le support à l'abri du contact direct avec les rayons du soleil pour protéger la télécommande.

- 1 Choisissez un endroit sécurisé et facilement accessible.

- 2 Installez le support en fixant solidement les 2 vis à l'aide d'un tournevis.

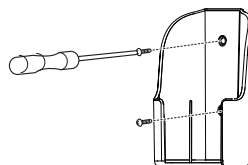

- 3 Glissez la télécommande à l'intérieur du support.

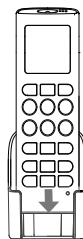

## Méthode de fonctionnement

Orientez la télécommande vers le récepteur de signaux en bas du climatiseur pour le mettre en marche.

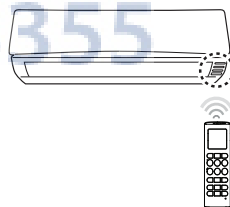



### REMARQUE



- La télécommande peut mettre d'autres appareils électroniques en marche si vous le pointez sur ces appareils. Assurez-vous que vous avez orienté la télécommande vers le récepteur de signaux du climatiseur.
- Pour un fonctionnement approprié, utilisez un tissu doux pour nettoyer l'émetteur et le récepteur.
- Mode Jet en chauffage ne fonctionne pas lorsqu'il est équipé d'une télécommande filaire.
- ON / OFF réserve ne fonctionne pas lorsqu'il est équipé d'une télécommande filaire.

## FONCTIONS DE BASE

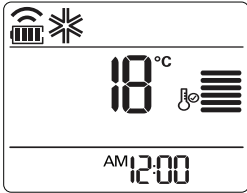

### Refroidissement de votre local (mode refroidissement)

- 1 Appuyez sur  pour mettre le système en marche.
- 2 Appuyez sur  plusieurs fois pour sélectionner le mode refroidissement.  
- ❄️ s'affiche à l'écran.





- 3 Appuyez sur  ou  pour régler la température de votre choix.  
- La plage des températures se situe entre 18°C (64°F)-30°C (86°F).

### Chauffage de votre local (mode chauffage)

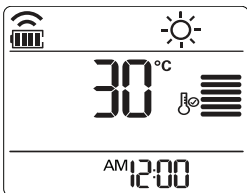
- 1 Appuyez sur  pour mettre le système en marche.
- 2 Appuyez sur  plusieurs fois pour sélectionner le mode chauffage.  
- ☀️ s'affiche à l'écran.





- 3 Appuyez sur  ou  pour régler la température de votre choix.  
- La plage des températures se situe entre 16°C (60°F)-30°C (86°F).

#### ! REMARQUE

Les modèles Refroidissement uniquement ne prennent pas cette fonction en charge.

### Élimination de l'humidité (Fonctionnement de déshumidification)

Ce mode permet d'éliminer une humidité excessive dans un milieu caractérisé par un niveau d'humidité élevé ou pendant la saison des pluies, pour empêcher que la moisissure s'installe dans le système. Ce mode permet également d'ajuster automatiquement la température ambiante et la vitesse de ventilation pour maintenir un niveau d'humidité optimal.

- 1 Appuyez sur  pour mettre le système en marche.
- 2 Appuyez sur  plusieurs fois pour sélectionner le mode déshumidification.  
- 💧 s'affiche à l'écran.

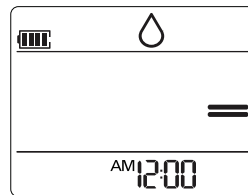



#### ! REMARQUE

- Dans ce mode, vous ne pouvez pas régler la température ambiante; elle est réglée automatiquement. Par ailleurs, la température ambiante ne s'affiche pas à l'écran.

## Ventilation de votre local (mode circulation de l'air)



Ce mode permet seulement à l'air intérieur de circuler sans modifier la température ambiante. Le voyant de refroidissement s'allume en mode circulation de l'air.

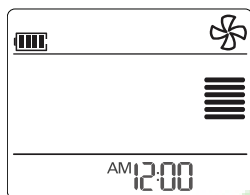





- Appuyez sur  pour mettre le système en marche.
- Appuyez sur  fois pour sélectionner le mode circulation de l'air.
  -  s'affiche à l'écran.







- Appuyez sur  pour régler la vitesse de ventilation.

## Réglage de la vitesse de ventilation



- Appuyez sur  repeatedly pour régler la vitesse de ventilation.
  - Sélectionnez  si vous voulez l'air naturel. La vitesse de ventilation est réglée automatiquement.

Remarque	Vitesse
	Haute
	Moyenne - Haute
	Moyenne
	Moyenne - Basse
	Basse
	Ventilation Naturelle

## Réglage de la direction du débit d'air

- Pour régler la direction du débit d'air sur un plan vertical, appuyez sur  plusieurs fois et sélectionnez la direction souhaitée.
  - Sélectionnez  pour régler automatiquement la direction du débit d'air.
- Pour régler la direction du débit d'air sur un plan horizontal, appuyez sur  plusieurs fois et sélectionnez la direction souhaitée.
  - Sélectionnez  pour régler automatiquement la direction du débit d'air.

### REMARQUE

- Il est possible que le réglage de la direction du débit d'air sur le plan horizontal ne soit pas pris en charge en fonction du modèle.
- Le réglage arbitraire du déflecteur d'air peut causer la défaillance du produit.
- Si vous redémarrez le climatiseur, il commence à fonctionner avec la direction définie précédemment pour la circulation de l'air, par conséquent, il est possible que le déflecteur d'air ne corresponde pas à l'icône affichée sur la télécommande. Lorsque ce scénario se présente, appuyez sur  ou  pour régler la direction du débit d'air de nouveau.



## Réglage de la minuterie

Vous pouvez utiliser la fonction de la minuterie pour économiser l'énergie et utiliser le climatiseur de façon plus efficace.

## Réglage de l'heure actuelle

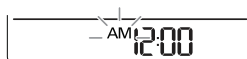
- Appuyez sur  and hold it for longer than 3 seconds.
  - L'icône de AM/PM se met à vaciller en bas de l'écran d'affichage.





- Appuyez sur  ou  pour les sélectionner.
- Appuyez sur  pour terminer.

### Mise en marche automatique du climatiseur à une heure prédéfinie.

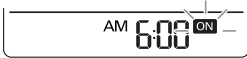
- Appuyez sur .
  - L'icône suivante se met à vaciller en bas de l'écran d'affichage.





- Appuyez sur  ou  pour les sélectionner.
- Appuyez sur  pour terminer.

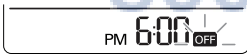

### Arrêt automatique du climatiseur à une heure prédéfinie.

- Appuyez sur .
  - L'icône suivante se met à vaciller en bas de l'écran d'affichage.









- Appuyez sur  ou  pour les sélectionner.
- Appuyez sur  pour terminer.

### Suppression des paramètres de la minuterie

- Appuyez sur .
  - Pour supprimer tous les paramètres de la minuterie, appuyez sur .

### Configuration du mode veille

Utilisez le mode veille pour arrêter le climatiseur automatiquement lorsque vous allez vous coucher.

- Appuyez sur  pour mettre le système en marche.
- Appuyez sur .
- Appuyez sur  ou  pour régler sélectionner l'heure (jusqu'à 7 heures).
- Appuyez sur  pour terminer.
  -  s'affiche à l'écran en mode veille.



### REMARQUE



En mode Refroidissement et Déshumidification, la température augmente à hauteur de 1°C (1.8°F) après 30 minutes et 1°C (1.8°F) encore après 30 autres minutes pour vous permettre de dormir plus confortablement. La température augmente jusqu'à 2°C (3.6°F) à partir de la température prédéfinie.

## FONCTIONS AVANCEES

Le climatiseur offre certaines fonctions supplémentaires avancées.

### Modification rapide de la température ambiante (Mode Refroidissement par jets d'air/Chauffage)

Ce mode vous permet de refroidir ou de réchauffer l'air intérieur rapidement en été ou en hiver respectivement.

- 1 Appuyez sur  pour mettre le système en marche.
- 2 Appuyez sur .

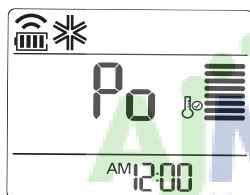

- En mode refroidissement par jets d'air, un air intense souffle à une température de 18°C (64°F) pendant 30 minutes.
- En mode chauffage, un air intense souffle à une température de 30°C (86°F) pendant 30 minutes.



#### ! REMARQUE

- En mode Circulation de l'air, Auto ou Changement automatique, cette fonction ne peut pas être utilisée.
- Il est possible que cette fonction ne soit pas prise en charge selon le modèle.

## Purification de l'air intérieur

### Mode nettoyage automatique

En mode Refroidissement et Déshumidification, l'humidité est produite dans l'unité intérieure. Utilisez la fonction de nettoyage automatique pour enlever cette humidité.

- 1 Appuyez sur  .
-  s'affiche à l'écran.

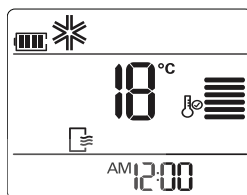

- Si vous mettez le système hors tension, le ventilateur fonctionne pendant 30 minutes et nettoie la partie interne de l'unité intérieure.





#### ! REMARQUE

Certains boutons ne peuvent pas être utilisés pendant que la fonction de nettoyage automatique est activée.

## Fonctionnement automatique (intelligence artificielle)

### Modèles Refroidissement uniquement



Dans ce mode, la vitesse de ventilation et la température sont réglées automatiquement, en fonction de la température ambiante.

- 1 Appuyez sur  pour mettre le système en marche.
- 2 Appuyez sur  plusieurs fois pour sélectionner le mode automatique.
- 3 Appuyez sur  ou  pour sélectionner le code de fonctionnement souhaité si la température est supérieure ou inférieure à la température souhaitée.



Code	Description
2	Refroidissement
1	Refroidir légèrement
0	Maintenez la température ambiante.
-1	Chauffer légèrement
-2	Chauffage

## Mode changement automatique

Ce mode permet de changer automatiquement le mode de fonctionnement pour maintenir la température définie à +2°C.

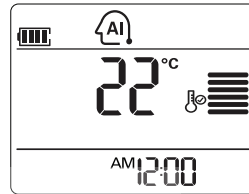
- 1 Appuyez sur  pour mettre le système en marche.
- 2 Appuyez sur  plusieurs fois pour sélectionner le Mode changement automatique. -  s'affiche à l'écran.



- 3 Appuyez sur  ou  pour régler la température de votre choix.
  - La plage des températures se situe entre 18°C (64°F)-30°C (86°F).
- 4 Appuyez sur  plusieurs fois pour sélectionner régler la vitesse de ventilation.

### REMARQUE

- Dans ce mode, vous ne pouvez pas régler la vitesse de ventilation, mais vous pouvez régler le déflecteur d'air pour qu'il tourne automatiquement.
- Il est possible que cette fonction ne soit pas prise en charge selon le modèle.

### REMARQUE





Il est possible que cette fonction ne soit pas prise en charge selon le modèle.

## Conversion °C/°F

L'appareil fait la conversion °C/°F ou °F/°C si vous appuyez sur la touche Température ambiante pendant 5 secondes.

## Mode refroidissement économie d'énergie

Ce mode permet de réduire la consommation d'énergie lors du refroidissement et d'augmenter la température définie à un niveau optimum pour garantir une atmosphère plus agréable.

- 1 Appuyez sur  to turn the power on.
- 2 Appuyez sur  plusieurs fois pour sélectionner le mode refroidissement.
- 3 Appuyez sur .
  -  s'affiche à l'écran.

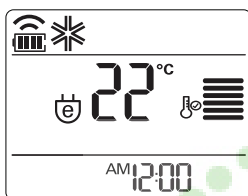

### REMARQUE

Il est possible que cette fonction ne soit pas prise en charge selon le modèle.

### REMARQUE

- Il est possible que différentes températures soient affichées entre la télécommande et le climatiseur pendant le fonctionnement.

## Luminosité de l'écran d'affichage

Vous pouvez régler la luminosité de l'écran d'affichage de l'unité intérieure.

- 1 Appuyez sur  le bouton pour allumer / éteindre l'écran.

### REMARQUE

Il est possible que cette fonction ne soit pas prise en charge selon le modèle.

## Mise en marche du climatiseur sans télécommande

Vous pouvez utiliser le bouton On/Off (mise en marche/arrêt) de l'unité intérieure pour mettre le climatiseur en marche lorsque la télécommande est indisponible. Toutefois, la vitesse de ventilation est réglée sur Elevée.

- 1 Ouvrez le couvercle avant.
  - Soulevez légèrement les deux côtés du couvercle.

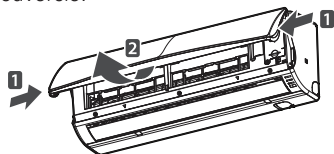

\* Le composant peut varier selon le modèle.

- 2 Appuyez sur le bouton On/Off.

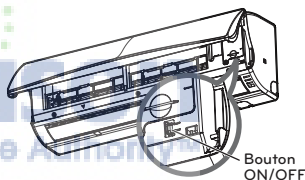

\* Le composant peut varier selon le modèle.

- Pour les modèles de chauffage et de refroidissement, le mode de fonctionnement change en fonction de la température ambiante.

Température ambiante	Température définie	Mode de fonctionnement
Au-dessous de 21°C (69.8°F)	24°C (75.2°F)	Mode chauffage
Au-dessus de 21°C (69.8°F) et au-dessous de 24°C (75.2°F)	23°C (73.4°F)	Mode déshumidification
Au-dessus de 24°C (75.2°F)	22°C (71.6°F)	Mode refroidissement

- Pour les modèles Refroidissement uniquement, la température est définie sur 22°C (71,6°F).

## Redémarrage automatique du climatiseur

Lorsque le climatiseur est remis en marche après une coupure électrique, cette fonction permet de restaurer les paramètres précédents. Cette fonction est une configuration par défaut.

### Funzione di Riavvio automatico

- Ouvrez le couvercle avant.
  - Soulevez légèrement les deux côtés du couvercle.

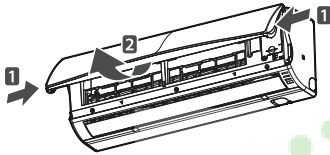

\* Le composant peut varier selon le modèle.

- Maintenez le bouton Mise en marche/Arrêt enfoncé pendant 6 secondes.
  - Le climatiseur va émettre deux bips sonores et le témoin va clignoter 6 fois.

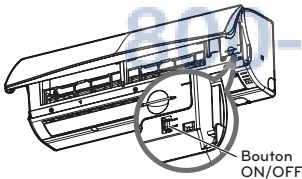

\* Le composant peut varier selon le modèle.

- Pour réactiver cette fonction, maintenez le bouton Mise en marche/Arrêt enfoncé pendant 6 secondes. Le climatiseur va émettre deux bips sonores et le témoin bleu va clignoter 4 fois.

### ! REMARQUE

Si vous maintenez le bouton On/Off enfoncé pendant 3 à 5 secondes au lieu de 6 secondes, l'unité va basculer en mode test. En mode test, le climatiseur émet un air intense pour le refroidissement pendant 18 minutes avant de retourner aux paramètres par défaut.

## WLAN raccordement (en option)

### Utilisation de l'Exploitation

L'application mobile est optimale pour les spécifications citées ci-dessous.

<Spécification Minimum>

- OS: Android OS 4.0 ou plus élevé, iOS 6 ou plus élevé
- Résolution : android 320 x 480 ou plus élevé, iOS 960 x 640 ou plus élevé

Selon le smartphone utilisé, certaines fonctions peuvent être non-opérationnelles ou une section de l'écran peut être embrouillée.

\* L'opération normale est impossible dans le milieu qui ne satisfait pas les spécifications. minimales.

#### • WLAN Partage de périphériques Minimal Spécification

MODÈLE TYPE : CISCO, APPLE, ASUS, D-LINK ,TP LINK, TRENDNET, ACTIONTEC, NETGEAR, 2WIRE

\* Le modèle spécifié est optimisée.

Un fonctionnement normal n'est pas possible dans l'environnement qui ne pas satisfaire aux spécifications minimales.

#### ! ATTENTION

Ce dispositif n'est pas disponible pour l'ordinateur portable ou d'un système portable similaire.

### Manuel de l'Utilisateur

- Les applications mobiles peuvent être mise à niveau pour améliorer et renforcer le contenu de l'utilisation et du concept.
- Certaines fonctions peuvent être limitées pour le climatiseur sans les fonctions fournies.
- lorsque le mode de contact sec est activé, WLAN fonction ne peut pas être utilisé.

### Cadre De L'exploitation

Suite au téléchargement de l'application mobile, enregistrez-vous et vous recevrez une autorisation pour votre compte. Un climatiseur connecté avec des fonctions à distance peut être utilisé.

### Installation de l'application mobile

L'application mobile peut être téléchargée à partir de l'Android Market/App Store, avec Wi-Fi ou 3G/4G.

#### ! REMARQUE

- Le module Wi-Fi (PCRCUDT2), un accessoire en option(vendu séparément), est nécessaire pour permettre la connectivité WLAN.
- Le module Wi-Fi optionnel sera disponible début 2014.
- Pour plus d'informations, reportez-vous à [www.lg-dfs.com/smartac.com](http://www.lg-dfs.com/smartac.com).

## Enregistrement des membres

Suite à l'enregistrement des membres de l'application mobile ou du site web (<http://us.smarthing.com>), l'application mobile est prête à l'utilisation.

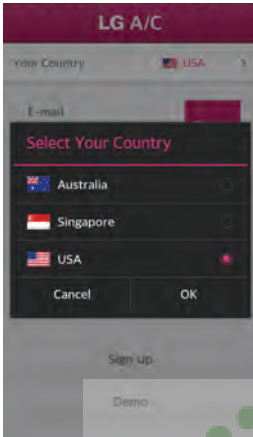

Choisissez Etats-Unis  
comme votre pays

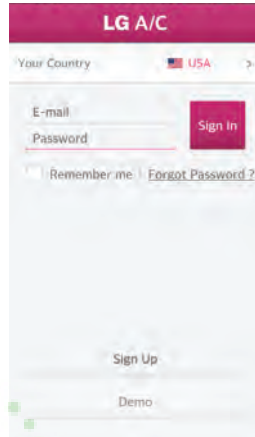

Appuyer sur "Sign up."

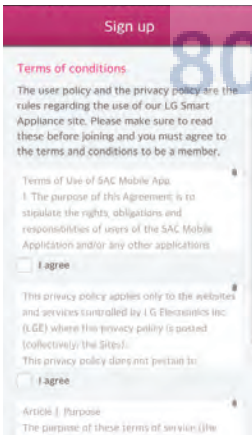

Veuillez accepter les accords d'utilisateur  
puis appuyez sur "Apply"

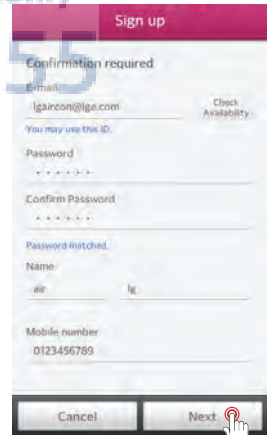
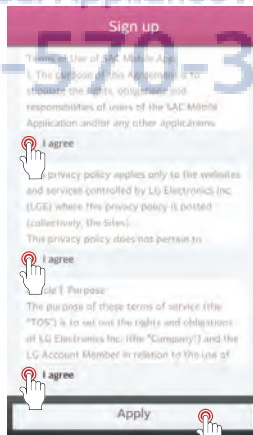

Veuillez entrer les informations d'enregistrement  
pour vous inscrire au service,  
puis appuyez sur "Next"

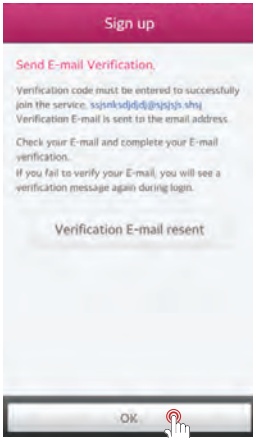

Nous vous avons envoyé une confirmation par courriel acheminé vers le courriel que vous nous avez fourni.

Appuyez sur le bouton "OK"

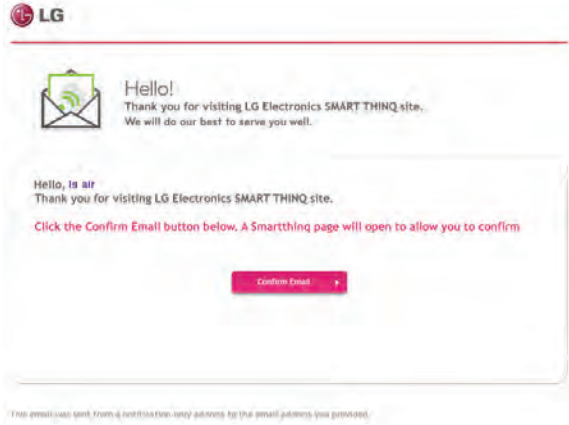

Appuyez sur le bouton 'Confirm Email' dans votre courriel pour compléter l'enregistrement.

**AjMadison**  
Your Appliance Authority™  
800-570-3355

## Références

- La recherche de l'application "LG System Air Conditioning Control" s'effectue avec "LG Smart AC" et se télécharge à partir de "Google Play" et "App store".
- Le module sans fil effectue la mise à niveau automatique des micrologiciels pour améliorer la performance du produit.
- Suite à l'enregistrement des membres, un courriel d'authentification doit être reçu pour pouvoir utiliser le nouveau compte.
  - Lorsque l'authentification via courriel n'est pas effectuée, l'écran s'affiche comme suit.



L'application mobile ne peut être utilisée lorsque la confirmation n'est pas fournie par courriel.

Lorsque vous vous connectez une seconde fois avec l'application mobile, l'écran de confirmation s'affiche pour donner accès à la re-confirmation.

## Enregistrement du produit

Une fonction pour enregistrer le climatiseur sur le serveur avant l'utilisation de l'application mobile.

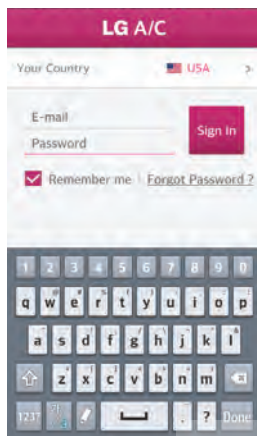

Enregistrement de E-mail et du mot de passe.

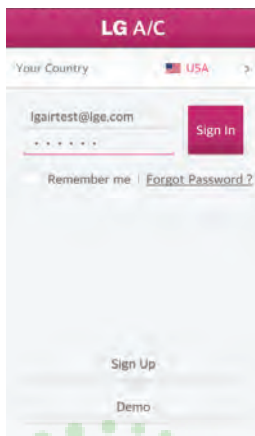

Appuyez sur le bouton "Sign in".

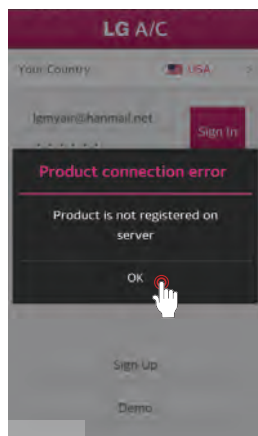

Lors du premier enregistrement du produit, il y aura une activation dans la fenêtre.

Lorsque l'on appuie sur le bouton "Ok", l'écran d'affichage change pour un écran d'enregistrement du climatiseur.

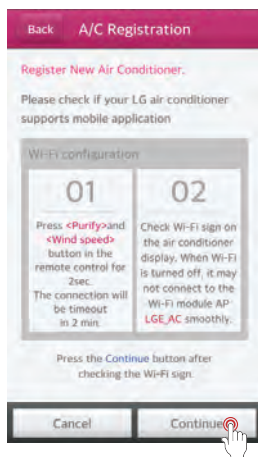

Lors du premier enregistrement du produit, il y aura une activation dans la fenêtre.

Lorsque l'on appuie sur le bouton "Ok", l'écran d'affichage change pour un écran d'enregistrement du climatiseur.

Mettre en marche le Wi-Fi sur le "smart phone" et régler le mode d'enregistrement sur le climatiseur, puis appuyez sur le bouton "Continue".

→ Rechercher les produits à enregistrer sur le serveur.

(Veuillez vous référer aux instructions ci-dessous pour régler le mode d'enregistrement pour le climatiseur.)

## Références

- Instructions pour le réglage du mode d'enregistrement

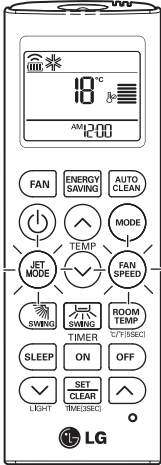

- Appuyez sur **JET MODE** et **FAN SPEED** simultanément sur la télécommande pendant 3 secondes pour régler le mode d'enregistrement du climatiseur.
- Lorsque le mode d'enregistrement est réglé, l'indicateur d'enregistrement  clignote sur l'affichage.
- 5 minutes après le réglage, le mode d'enregistrement du climatiseur s'arrête automatiquement.
- ✳ Si le mode d'enregistrement est arrêté durant l'enregistrement du produit, veuillez relancer le mode d'enregistrement. Puis, continuez avec l'enregistrement.

**AjMadison**  
Your Appliance Authority™

## ! ATTENTION

- Le Wi-Fi des téléphone "smartphone" doit être en marche pour débiter l'enregistrement du produit.
- Si vous avez des problèmes avec la connexion de certains 'smartphones', la fonction 'prevention of connection failing' dans le menu avancé des paramètres du Wi-Fi du 'smartphone' doit être arrêté.

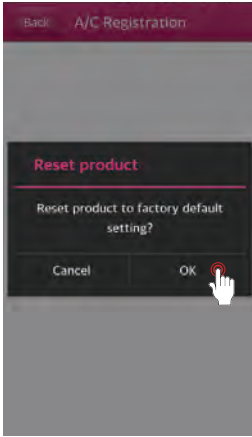

Lorsque la recherche du produit est terminée, une fenêtre d'initialisation du produit apparaît.

- Si vous voulez initialiser le produit, veuillez appuyer sur le bouton "OK".
- \* Lorsque plus de 2 produits sont recherchés simultanément, un écran pour se connecter aux produits apparaît. (Voir la référence 1)

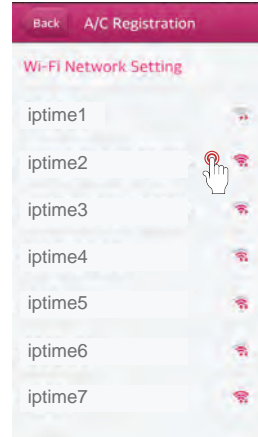

Veuillez sélectionner le routeur désiré pour la connexion.



Veuillez entrer correctement le mot de passe pour le routeur, puis appuyez sur le bouton "OK".

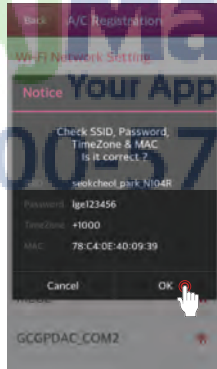

S'il vous plaît vérifier l'adresse MAC et mot de passe Wi-Fi gratuite.

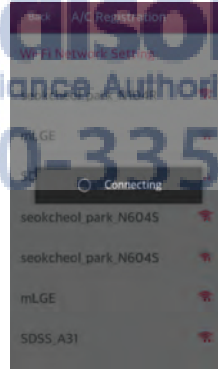

Le réseau est en réglage. (Lorsque la connexion sera prête, vous entendrez le son 'ding'.)

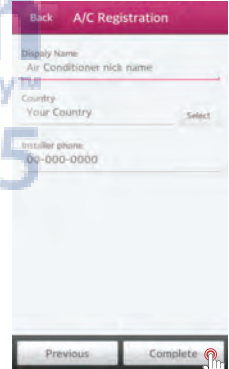

Veuillez entrer un surnom pour votre climatiseur, puis appuyez sur le bouton "Complete".

(Le nom approprié du produit doit être sélectionné correctement.)

### Veuillez vérifier.

- Lorsque le réglage du réseau est terminé, le 'smartphone' arrête les connexions Wi-Fi du produit.
- Suite au réglage des informations du climatiseur, le 'smartphone' doit être réglé pour valider la connexion internet via le réseau Wi-Fi ou 3G/4G avant d'appuyer sur le bouton 'Complete'.

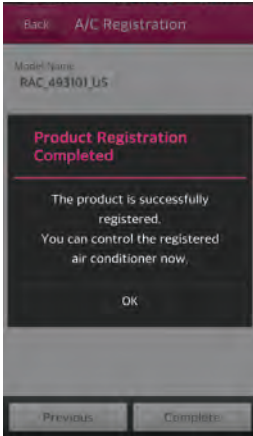

L'enregistrement du produit est terminé.

**Référence 1.**

- Si plus de deux produits sont recherchés  
- L'écran pour se connecter aux produits s'affiche.

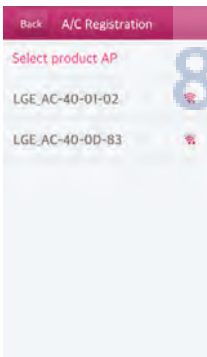

Sélectionnez le réseau avec le SSID. (service set identification)

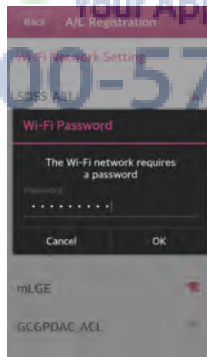

Le mot de passe doit être entré avant d'appuyer sur le bouton de 'OK' mot de passe : Le mot de passe du périphérique de partage

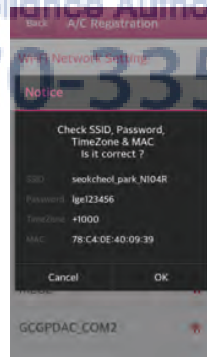

S'il vous plaît vérifier l'adresse MAC et mot de passe Wi-Fi gratuite.

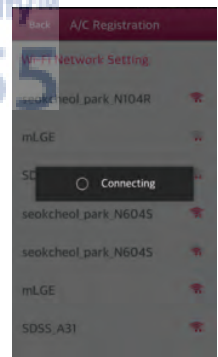

Lorsque la connexion du produit est terminée, l'écran pour les paramètres du réseau Wi-Fi pour l'application du produit s'affiche.

### Référence 2.

- Lorsque le réseau n'est pas stable ou lors de l'utilisation d'une application pour un 'iPhone'  
- L'application pour le téléphone 'iPhone' ne supporte pas la connexion automatique Wi-Fi.

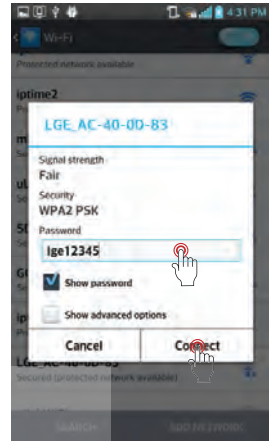
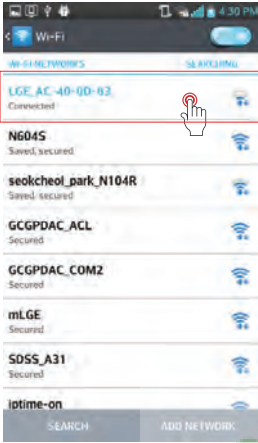

Allez dans le menu de réglage des paramètres et sélectionnez le réseau avec les paramètres SSID de LGE\_AC-xx-xx-xx représente des nombres, et peuvent être différents des nombres de l'exemple sur l'écran.

Réessayez de connecter le réseau en appuyant sur le bouton 'Connect'.

Le mot de passe doit être entré avant d'appuyer sur le bouton de connexion.

Mot de Passe :lge123456



L'écran de succès s'affiche suite à la reconnexion avec le réseau.

**Référence 3.**

- Veuillez vous souvenir des paramètres SSID et du mot de passe de votre routeur utilisé dans votre maison.
- L'entrée du mot de passe est différente selon le mode de sécurité du dispositif de partage que le client installé.
- Veuillez vérifier si le mot de passe est entré correctement.  
Si le mot de passe n'est pas entré correctement, le produit ne sera pas enregistré correctement.
- Le surnom de votre climatiseur peut avoir 2 à 15 caractères. Lettres anglaises, nombres, lettres coréennes et caractères spéciaux.
- L'identification utilisée pour l'enregistrement du produit sera enregistrée comme l'utilisateur principal.
- L'utilisateur principal peut ajouter plusieurs identifications d'utilisateurs en accédant au menu 'Setting > Managing Users'.  
- Un maximum de 5 identifications d'utilisateur peut être enregistré par climatiseur.  
Lorsque le produit est ré-enregistré, les informations existantes sont effacées.  
Puis, les nouvelles informations d'utilisateur seront enregistrées.
- Dépendamment du statut du réseau, un certain temps doit être alloué pour le réglage du Wi-Fi.
- Lorsqu' une fenêtre s'affiche exprimant l'échec de la recherche.

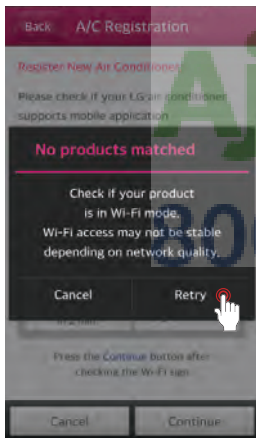

Suite à la mise en marche du Wi-Fi sur votre 'smartphone, appuyez sur le bouton 'retry'.

Suite à plusieurs essais, si vous êtes toujours dans l'incapacité de faire votre recherche de produit, Reportez-vous à la liste de contrôle ou le site Web sur la page.

Your Appliance Authority™

1-800-570-3355

- Lorsque le produit n'est pas enregistré

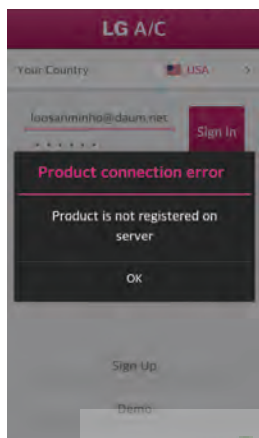

Cet écran s'affiche lorsque le produit n'est pas enregistré. Veuillez compléter l'enregistrement du produit.

- Lorsque le climatiseur n'est pas connecté avec le serveur



Le climatiseur n'est pas connecté avec le serveur. Veuillez vérifier que la lumière indicatrice Wi-Fi du produit est allumée.  
 → Si la lumière indicatrice Wi-Fi n'est pas allumée, vérifiez le statut du routeur sans fils ou le mot de passe entré durant l'enregistrement du produit.

\* Autres détails, veuillez vous référer à la ligne manuel, le manuel en ligne est à l'intérieur du LG Smart AC Application.

# MAINTENANCE

Nettoyez régulièrement le produit pour maintenir une performance optimale et prévenir une panne éventuelle.

\* Il est possible que cette fonction ne soit pas prise en charge selon le modèle.

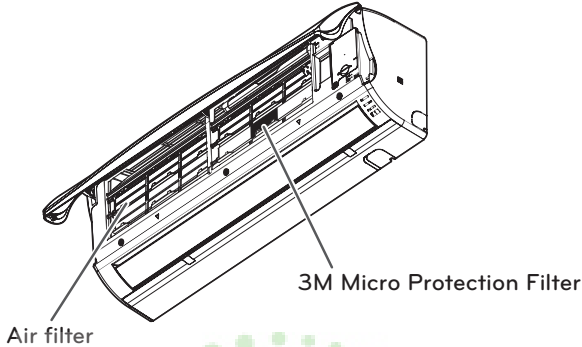

\* Le composant peut varier selon le modèle.

Élément	Intervalle de nettoyage	Méthode de nettoyage
Filtre à air	2 semaines	Voir « nettoyage du filtre à air ».
Microfiltre de protection 3M	1 mois	VOIR « Nettoyage du microfiltre de protection 3M »
Surface de l'unité intérieure	Régulièrement	Utilisez un tissu doux et sec. N'utilisez pas d'agents de blanchiment ou de abrasifs.
Unité extérieure	Régulièrement	Utilisez la vapeur pour nettoyer les serpentins de l'échangeur de chaleur et les événements du panneau (consultez un spécialiste).

## ! AVERTISSEMENT

- Mettez le système hors tension et débranchez le cordon d'alimentation avant d'effectuer des travaux de maintenance, sinon, cela peut provoquer un choc électrique.
- N'utilisez jamais une eau qui chauffe à plus de 40°C lorsque vous nettoyez les filtres. Celle-ci peut causer une déformation ou une décoloration.
- N'utilisez jamais des substances volatiles lorsque vous nettoyez les filtres. Elles peuvent endommager la surface du produit.
- Ne pas laver le microfiltre de protection 3M avec de l'eau car le filtre risquerait d'être endommagé.

## ! REMARQUE

- La position et la forme des filtres peuvent varier en fonction du modèle.
- Veillez à ce que les serpentins de l'échangeur de chaleur de l'unité extérieure soient nettoyés régulièrement étant donné que la crasse qui s'est accumulée au niveau de ces serpentins peut réduire la performance du produit ou augmenter la consommation de l'énergie.

## Nettoyage du filtre à air

Nettoyez le filtre à air une fois toutes les 2 semaines ou plus le cas échéant.

- 1 Mettez le système hors tension et débranchez le cordon d'alimentation.
- 2 Ouvrez le couvercle avant.
  - Soulevez légèrement les deux côtés du couvercle.

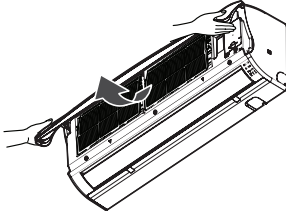

\* Le composant peut varier selon le modèle.

- 3 Arrêtez le bouton du filtre à air et soulevez-le légèrement pour le retirer de l'unité.

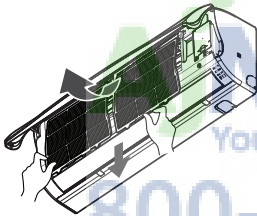

\* Le composant peut varier selon le modèle.

- 4 Nettoyez le filtre à l'aide d'un aspirateur ou avec de l'eau chaude.
  - Si vous avez de la peine à enlever la saleté, lavez le filtre avec de l'eau tiède et un détergent.
- 5 Séchez le filtre à l'ombre.

## Nettoyage du Microfiltre de protection 3M

- 1 Mettez le système hors tension et débranchez le cordon d'alimentation.
- 2 Ouvrez le couvercle avant et retirez le filtre à air (voir «Nettoyage du filtre»).
- 3 Retirez le Microfiltre de protection 3M.

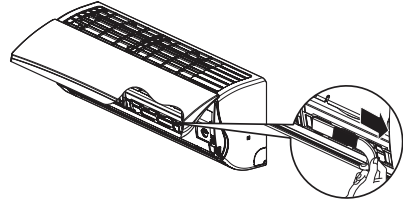

\* Le composant peut varier selon le modèle.

- 4 Utilisez un aspirateur pour enlever la saleté.
  - Si vous avez de la peine à enlever la saleté, lavez le filtre avec de l'eau tiède.
- 5 Séchez le filtre à l'ombre.

### REMARQUE

- Il est recommandé de changer le microfiltre de protection 3M tous les 6 mois.
- La position des filtres peut varier en fonction du modèle.
- Veuillez contacter votre service après-vente LG si vous avez besoin de filtres supplémentaires. (Consultez la garantie)

# DEPANNAGE

## Fonction de diagnostic automatique

Ce produit comporte une fonction intégrée de diagnostic automatique. En cas d'erreur, le voyant de l'unité intérieure va clignoter avec des intervalles de 2 secondes. Si ce scénario se présente, contactez votre fournisseur ou un centre de service au niveau local.

## Avant une demande de service

Veuillez vérifier les éléments suivants avant de contacter le centre de service. Si le problème persiste, contactez votre centre de service local.

Problème	Causes probables	Mesures correctives
Une odeur de roussi ou un bruit étrange provient du climatiseur.		
Il y a fuite d'eau au niveau de l'unité intérieure lorsque le niveau d'humidité est faible.		Mettez le climatiseur hors tension, débranchez le cordon d'alimentation et contactez le centre de service.
Le cordon d'alimentation est endommagé ou produit une chaleur excessive.		
Un commutateur, un disjoncteur (sécurité, mise à la masse) ou un fusible ne fonctionnent pas normalement.		
Le climatiseur ne fonctionne pas.	Le climatiseur est débranché.	Vérifiez si le cordon d'alimentation est branché sur la sortie.
	Un fusible est grillé ou le cordon d'alimentation est bloqué.	Remplacez le fusible ou vérifiez si le disjoncteur a sauté.
	Il y a une coupure électrique.	Mettez le climatiseur hors tension lorsque survient une coupure électrique. Lorsque l'alimentation est restaurée, patientez pendant 3 minutes, puis mettez le climatiseur en marche.
	La tension est très élevée ou très faible.	Vérifiez si le disjoncteur a sauté.
	Le climatiseur s'est arrêté automatiquement à une heure prédéfinie.	Appuyez de nouveau sur le bouton de mise en marche.

Problème	Causes probables	Mesures correctives
Le climatiseur ne génère pas d'air frais.	L'air ne circule pas normalement.	Assurez-vous que des rideaux, des persiennes ou de meubles ne bloquent pas la façade avant du climatiseur.
	Le filtre à air est encrassé.	Nettoyez le filtre à air une fois toutes les 2 semaines. Voir «Nettoyage du filtre à air» pour plus d'informations.
	La température ambiante est très élevée.	En été, le refroidissement de l'air intérieur peut prendre plus de temps. Dans ce cas, sélectionnez le mode refroidissement par jets d'air pour refroidir l'air intérieur rapidement.
	L'air froid s'échappe du local.	Assurez-vous qu'il n'y a pas de fuite d'air au niveau des points de ventilation du local.
	La température souhaitée est supérieure à la température définie.	Réglez la température souhaitée à un niveau inférieur à la température actuelle.
	Il existe une source de chauffage à proximité du climatiseur.	Évitez d'utiliser un générateur de chaleur comme un four électrique ou un brûleur à gaz lorsque le climatiseur est en marche.
Il est impossible de régler la vitesse de ventilation.	Le mode circulation de l'air est sélectionné.	En mode circulation de l'air, l'air est soufflé du climatiseur sans refroidir ou chauffer l'air intérieur. Changez le mode de fonctionnement en mode refroidissement.
	Le mode automatique, refroidissement par jet d'air ou déshumidification est sélectionné.	Dans certains modes de fonctionnement comme le mode refroidissement par jets d'air ou déshumidification, vous ne pouvez pas régler la vitesse de ventilation. Sélectionnez un mode de fonctionnement qui vous permet de régler la vitesse de ventilation.
Il est impossible de régler la température.	Le mode circulation de l'air ou refroidissement par jets d'air est sélectionné.	Dans certains modes de fonctionnement comme le mode circulation de l'air ou refroidissement par jets d'air, vous ne pouvez pas régler la température. Sélectionnez un mode de fonctionnement qui vous permet de régler la température.

## Fonction de la télécommande filaire

Montage mural (PQRCVSL0(QW))	Exclusivement pour l'Amérique du Nord (PREMTB10U)
<ul style="list-style-type: none"> <li>• Quand vous sélectionnez la commande verticale et horizontale ou l'oscillation gauche/droite sur l'unité intérieure, elle n'apparaît pas dans la télécommande filaire.</li> <li>• Il n'est pas possible de sélectionner la commande verticale et horizontale ou l'oscillation gauche/droite sur la télécommande filaire.</li> <li>• Il n'est pas possible de sélectionner le mode chauffage rapide sur l'unité intérieure.</li> <li>• Il n'est pas possible de régler le mode chauffage rapide sur la télécommande filaire.</li> <li>• La durée restante pour le minuteur de marche/arrêt automatique n'apparaît pas dans l'application.</li> </ul>	<ul style="list-style-type: none"> <li>• Si le mode d'inversion automatique est disponible, la télécommande filaire changera le mode de fonctionnement du chauffage/climatisation.</li> <li>• Il n'est pas possible de régler l'heure pour la fonction de marche/arrêt automatique avec la télécommande sans fil ou l'application.</li> </ul>



**AjMadison**  
Your Appliance Authority™  
**800-570-3355**





ESPAÑOL

**AjMadison**  
Your Appliance Authority™  
800-570-3355

# MANUAL DEL PROPIETARIO AIRE ACONDICIONADO

Por favor lea este manual detenidamente antes de utilizar su equipo y guárdelo para consultas futuras.

TIPO : MONTADO EN LA PARED



Applied Models :  
LS091HSV3  
LS121HSV3

<http://www.lghvac.com>  
[www.lg.com](http://www.lg.com)

## CONSEJOS PARA AHORRAR ENERGÍA

Estos consejos le ayudarán a reducir el consumo de energía cuando utilice el aire acondicionado. Podrá utilizar el aparato de aire acondicionado de forma eficiente siguiendo estas instrucciones:

- No enfríe excesivamente los espacios. Puede ser nocivo para su salud y consumirá más electricidad.
- Evite el paso de la luz solar con persianas o cortinas cuando esté utilizando el aire acondicionado.
- Mantenga las puertas y ventanas bien cerradas mientras tenga en funcionamiento el aire acondicionado.
- Ajuste la dirección del flujo de aire vertical u horizontalmente para que circule el aire en el interior.
- Aumente la velocidad del ventilador para enfriar o calentar el aire interior con rapidez y en periodo corto de tiempo.
- Abra las ventanas con regularidad para ventilar, porque la calidad del aire interior puede deteriorarse si se utiliza el aire acondicionado durante muchas horas.
- Limpie el filtro del aire una vez cada dos semanas. El polvo y las impurezas recogidas en el filtro de aire puede bloquear el flujo de aire o debilitar las funciones de refrigeración / deshumidificación.

**AjMadison**  
Your Appliance Authority™  
800-570-3355

### Como referencia

Grape el justificante de compra en esta página, ya que será su prueba de compra para la garantía. Escriba aquí el número de modelo y el número de serie:

Número de modelo: \_\_\_\_\_

Número de serie: \_\_\_\_\_

Los encontrará en una etiqueta en el lateral de cada unidad.

Nombre del distribuidor: \_\_\_\_\_

Fecha de compra: \_\_\_\_\_

# INSTRUCCIONES DE SEGURIDAD IMPORTANTES

## LEA TODAS LAS INSTRUCCIONES ANTES DE UTILIZAR EL APARATO

Cumpla con las siguientes precauciones para evitar situaciones de peligro y garantizar un funcionamiento óptimo de su producto.

### ADVERTENCIA

Puede sufrir lesiones de gravedad o mortales si ignora las instrucciones

### PRECAUCIÓN

Puede sufrir lesiones menores o dañar el producto si ignora las instrucciones

### ADVERTENCIA

- Las instalaciones o reparaciones realizadas por personas no calificadas pueden dar lugar a peligros para usted y otras personas.
- La instalación DEBE cumplir con los códigos de construcción locales o, a falta de ellos, con el Código Nacional Eléctrico NFPA 70/ANSI C1-1003 o la edición actual del Código Eléctrico Canadiense Parte 1 CSA C.22.1.
- La información de este manual está dirigida a personal técnico cualificado, familiarizado con los procedimientos de seguridad y equipado con las herramientas e instrumentos de prueba adecuados.
- Lea detenidamente y cumpla con todas las instrucciones de este manual. De lo contrario, el aparato podría no funcionar correctamente, o producirse lesiones graves o mortales y daños materiales.

### Potencia

- Desenchufe el cable de alimentación de inmediato en caso de apagón o tormenta. De lo contrario, podría producirse un incendio o una descarga eléctrica.
- Use siempre un enchufe y una toma de alimentación con un terminal de conexión a tierra. De lo contrario, podría producirse una descarga eléctrica o un fallo del aparato.
- Instale una toma de corriente eléctrica específica y un disyuntor antes de utilizar el aparato de aire acondicionado. De lo contrario, podría producirse una descarga eléctrica o un fallo del aparato.
- No conecte el cable de tierra a una tubería de gas, a un pararrayos o a un cable de teléfono con conexión a tierra. Podría producirse una descarga eléctrica o un fallo del aparato.
- Utilice un disyuntor y unos fusibles estándar que se ajusten a la calificación del aparato de aire acondicionado. De lo contrario, podría producirse una descarga eléctrica o un fallo del aparato.
- Asegúrese de verificar que el enchufe del cable de alimentación no está sucio, suelto o roto y luego inserte sólo la clavija por completo. Podría producirse una descarga eléctrica o un fallo del aparato.
- No modifique o prolongue el cable de alimentación. Si el cable de alimentación tiene rasguños o la cubierta pelada o deteriorada, entonces deberá ser reemplazado. Podría producirse un incendio o una descarga eléctrica.
- No utilice un cable de alimentación, enchufe o una toma suelta que esté dañada. Podría producirse un incendio o una descarga eléctrica.
- No utilice un cable de alimentación o un enchufe dañado. Podría producirse una descarga eléctrica o un fallo del aparato.
- No toque, maneje o repare el aparato de aire acondicionado con las manos mojadas. Podría producirse una descarga eléctrica o un fallo del aparato.
- Asegúrese de que la clavija del cable de alimentación no está dañada cuando mueva el aparato de aire acondicionado. De lo contrario, podría producirse una descarga eléctrica o un fallo del aparato.

**LEA TODAS LAS INSTRUCCIONES ANTES DE UTILIZAR EL APARATO.**

- No coloque una estufa u otro aparato de calefacción cerca del cable de alimentación. Podría producirse un incendio, una descarga eléctrica o un fallo del aparato.
- Asegúrese de que el cable de alimentación no queda tirante o se daña mientras el aparato de aire acondicionado está en funcionamiento. De lo contrario, podría producirse un incendio, una descarga eléctrica o un fallo del aparato.
- No coloque ningún objeto sobre el cable de alimentación. Puede provocar una descarga eléctrica o un fallo del aparato.

**Instalación**

- No instale el aparato de aire acondicionado sobre una superficie inestable o donde exista peligro de que se caiga. Podrían producirse fallos del aparato, lesiones graves o, incluso, la muerte.
- Póngase en contacto con un centro de servicio autorizado para instalar o reubicar el aparato de aire acondicionado. De lo contrario, podrían producirse lesiones graves o un fallo del aparato.
- Las conexiones interiores/exteriores de los cables deben asegurarse con fuerza y el cable debe colocarse correctamente de manera que no exista ninguna fuerza que tire del cable desde los bornes de conexión. Una conexión incorrecta o demasiado suelta puede generar fuego o provocar un incendio.
- Instale el panel y la cubierta de la caja de control de forma segura. De lo contrario, podría producirse una explosión o un incendio.
- No instale el aparato de aire acondicionado cerca de un lugar donde exista peligro de explosión o de incendio. Podría producirse una explosión o un incendio.
- Asegúrese de que la tubería y el cable de alimentación que conectan la unidad interior y la exterior no han quedado tirantes al instalar el aparato de aire acondicionado. De lo contrario, podría producirse una descarga eléctrica o un fallo del aparato.
- No mezcle el aire o el gas en el sistema excepto cuando se trate del refrigerante específico. Si el aire entra en el sistema de refrigeración, puede generar a una presión excesivamente elevada que causara lesiones o daños al equipo.

**Uso**

- Asegúrese de usar sólo aquellas partes que figuren en la lista de piezas svc. Nunca trate de modificar el equipo. Podrían producirse fallos del aparato, lesiones graves o, incluso, la muerte.
- No tire del cable de alimentación cuando quiera desenchufar la clavija de la toma. Podría causar una descarga eléctrica o, incluso, la muerte.
- Deseche las pilas donde no haya peligro de incendio. De lo contrario, podría ocasionarse una explosión o un incendio.
- Póngase en contacto con un centro de servicio autorizado si el aparato de aire acondicionado queda sumergido bajo el agua a causa de una inundación.
- Utilice sólo componentes que estén aprobados por el fabricante y no los repare o modifique. De lo contrario, podría producirse una descarga eléctrica o un fallo del aparato. De lo contrario, podría ocasionarse una explosión o un incendio.
- Utilice únicamente el refrigerante especificado en la etiqueta del aparato de aire acondicionado. De lo contrario, podría ocasionarse una explosión o un incendio.
- No permita que entre agua en el aparato de aire acondicionado. Podría producirse una explosión o un incendio.
- No deje sustancias inflamables tales como gasolina, benceno y disolvente cerca del aparato de aire acondicionado. Podría producirse una explosión o un incendio.
- No utilice el aparato de aire acondicionado durante un período prolongado de tiempo en un lugar pequeño sin ventilación. Ventile el lugar con regularidad. De lo contrario, podría ocasionarse una explosión o un incendio.
- No toque el filtro electrostático después de abrir la rejilla frontal. De lo contrario, podría producirse una descarga eléctrica o un fallo del aparato.
- Para una limpieza interna, contacte con un centro de servicios autorizado o un revendedor. No utilice detergentes abrasivos que puedan corroer o dañar la unidad. Los detergentes abrasivos pueden igualmente generar un fallo del producto, incendio, o descarga.

## **LEA TODAS LAS INSTRUCCIONES ANTES DE UTILIZAR EL APARATO.**

- Desenchufe el cable de alimentación si del aparato de aire acondicionado sale algún ruido, olor o humo. De lo contrario, podría ocasionarse una explosión o un incendio.
- Asegúrese de ventilar suficientemente la estancia cuando este aparato de aire acondicionado y un aparato de calefacción, como, por ejemplo, una estufa, se utilicen simultáneamente. De lo contrario, podría ocasionarse un incendio, lesiones graves o fallos del aparato.
- Asegúrese de que los niños no trepen hasta la unidad exterior o la golpeen. De lo contrario, podría ocasionarse un fallo del aparato o la muerte.
- No encienda o apague el aparato de aire acondicionado enchufando o desenchufando el cable de alimentación. Podría producirse una explosión o un incendio.
- Si hay una fuga de gas, ventile la estancia suficientemente antes de usar el aparato de aire acondicionado de nuevo. De lo contrario, podría ocasionarse una explosión o un incendio.
- No utilice el aparato para fines especiales, tales como preservar los alimentos u obras de arte, etc. Se trata de un aparato de aire acondicionado de consumo, no un sistema de refrigeración de precisión. Podría producirse una descarga eléctrica, un incendio o, incluso, la muerte.
- No bloquee la entrada ni la salida del flujo de aire. Podría ocasionarse una explosión o un fallo del aparato.
- No introduzca las manos u otros objetos a través de la entrada o salida de aire mientras el aparato de aire acondicionado esté en funcionamiento. Podría ocasionarse una descarga eléctrica.
- No exponga a personas, animales o plantas al flujo de aire frío o caliente que emite el aparato de aire acondicionado. Podrían ocasionarse lesiones graves.
- No beba el agua que drena el aparato de aire acondicionado. Podrían ocasionarse problemas graves de salud.

### **Mantenimiento**

- Desconecte la alimentación principal y desenchufe el cable de alimentación cuando limpie o repare el aparato de aire acondicionado. De lo contrario, podría ocasionarse un fallo del aparato, lesiones graves o, incluso, la muerte.

## **PRECAUCIÓN**

### **Instalación**

- No instale el aparato de aire acondicionado en lugares donde pueda recibir luz solar directa. Podrían ocasionarse fallos del aparato.
- Disponga de forma segura los materiales de embalaje tales como tornillos, clavos o pilas en una bolsa de embalaje después de la instalación o reparación. Podrían ocasionar lesiones graves.
- No instale el aparato de aire acondicionado donde quede expuesto directamente al viento del mar (rocío salino). Podría ocasionar fallos del aparato.
- Instale la manguera de drenaje de manera que permita un drenaje fluido del agua condensada. De lo contrario, podría ocasionar fallos del aparato.
- Instale el aparato de aire acondicionado donde el ruido de la unidad externa o los gases de escape no causen molestias a los vecinos. De lo contrario, podría darse lugar a conflictos entre vecinos.
- Tenga cuidado al desembalar o instalar el aparato de aire acondicionado. De lo contrario, podría ocasionar fallos del aparato o lesiones graves.
- No toque las fugas de refrigerante que tengan lugar durante la instalación o reparación. Podría ocasionar fallos del aparato.
- Para transportar el equipo debe haber por lo menos 2 o más personas, o una carretilla elevadora. De lo contrario, podrían ocasionarse lesiones graves.

## Uso

- Retire las pilas si el mando a distancia no está en uso durante un período prolongado de tiempo. De lo contrario, podría ocasionar fallos del aparato.
- Asegúrese de que el filtro está instalado antes de usar el aparato de aire acondicionado. De lo contrario, podría ocasionar fallos del aparato.
- Desconecte el cable de alimentación si el aparato de aire acondicionado no se utiliza durante un período prolongado de tiempo. De lo contrario, podría ocasionar fallos del aparato.
- Asegúrese de comprobar si hay una fuga de refrigerante después de instalar o reparar el aparato de aire acondicionado. De lo contrario, podría ocasionar fallos del aparato.
- No coloque ningún objeto sobre el aparato de aire acondicionado. Podría ocasionar fallos del aparato.
- Si hay una fuga de refrigerante durante la instalación del aparato de aire acondicionado, ventile la estancia inmediatamente. De lo contrario, podría ocasionar fallos del aparato o lesiones graves.
- Siga las normas de la región o el país correspondiente para el manejo de refrigerante y aparatos de aire acondicionado, al igual que para el desmontaje del aparato. De lo contrario, podría ocasionar fallos del aparato.
- No mezcle las pilas para el mando a distancia con otros tipos de pilas, ni mezcle pilas nuevas con pilas usadas. De lo contrario, podría ocasionar fallos del aparato.
- No recargue ni desmonte las pilas. De lo contrario, podría ocasionar una explosión, un incendio o lesiones graves.
- No tire las pilas usadas al fuego. Podría ocasionar una explosión o un incendio.
- Deje de usar el mando a distancia si hay una fuga de líquido de las pilas. Si expone su piel o su ropa al líquido emanado por las pilas, retírelo con agua limpia. De lo contrario, podría ocasionar lesiones graves.
- Si traga el líquido emanado de las pilas, lávese el interior de la boca a fondo y después consulte con un médico. De lo contrario, podrían ocasionar problemas graves de salud.
- No deje encendido el aparato de aire acondicionado durante mucho tiempo si la humedad es muy elevada o si se ha dejado abierta una puerta o una ventana. De lo contrario, podría ocasionar fallos del aparato.
- No utilice el aparato para fines especiales, tales como preservar los alimentos u obras de arte, etc. Se trata de un aparato de aire acondicionado de consumo, no un sistema de refrigeración de precisión. Existe riesgo de daño o pérdida de bienes.

## Mantenimiento

- No utilice agentes limpiadores o disolventes fuertes cuando limpie el aparato de aire acondicionado ni agua en spray. Utilice un paño suave. Podría ocasionar fallos del aparato o lesiones graves.
- Nunca toque las partes de metal del aparato de aire acondicionado cuando retire el filtro del aire. Podría ocasionar fallos del aparato o lesiones graves.
- Use un taburete o una escalera resistente cuando limpie, haga alguna tarea de mantenimiento o repare el aparato de aire acondicionado a cierta altura. Podría ocasionar fallos del aparato o lesiones graves.

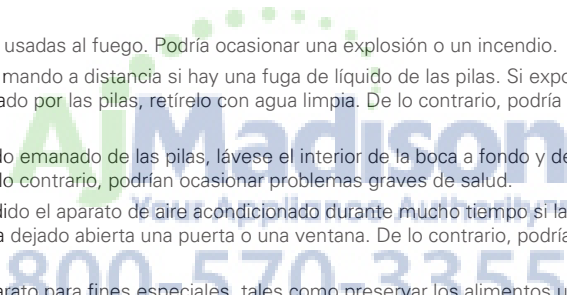

# ÍNDICE

## 2 CONSEJOS PARA AHORRAR ENERGÍA

---

## 3 INSTRUCCIONES DE SEGURIDAD IMPORTANTES

---

## 8 ANTES DEL USO

---

- 8 Componentes
- 9 Utilización del mando a distancia
- 10 Colocación de las pilas
- 10 Instalación del soporte del mando a distancia

## 11 FUNCIONES BÁSICAS

---

- 11 Enfriamiento de la habitación
- 11 Riscaldamento della vostra stanza
- 11 Eliminación de la humedad
- 12 Aireación de la habitación
- 12 Ajuste de la velocidad del ventilador
- 12 Ajuste de la dirección de flujo de aire
- 12 Ajuste del temporizador
- 12 Setting the current time
- 13 Encendido automático del aire acondicionado a una hora programada
- 13 Apagado automático del aire acondicionado a una hora programada
- 13 Cancelación de la función de temporizador
- 13 Ajuste del modo de apagado automático (Sleep)

## 14 FUNCIONES AVANZADAS

---

- 14 Cambio rápida de la temperatura de la habitación
- 14 Purificación del aire interior
- 14 Funcionamiento de limpieza automática Auto Clean
- 15 Funcionamiento automático
- 15 Cambio automático
- 15 Conversión °C/°F
- 16 Modo de refrigeración con ahorro de energía
- 16 Brillo de la pantalla
- 16 Utilización del aire acondicionado sin el mando a distancia
- 17 Reinicio automático del aparato de aire acondicionado
- 18 WLAN de conexión (opcional)

## 29 MANTENIMIENTO

---

- 30 Limpieza del filtro del aire.
- 30 Limpieza del filtro HAF simple

## 31 SOLUCIÓN DE PROBLEMAS

---

- 31 Función de autodiagnóstico
- 31 Antes de solicitar asistencia técnica
- 33 Función del control remoto con cables



# ANTES DEL USO

## Componentes

### Unidades de interior

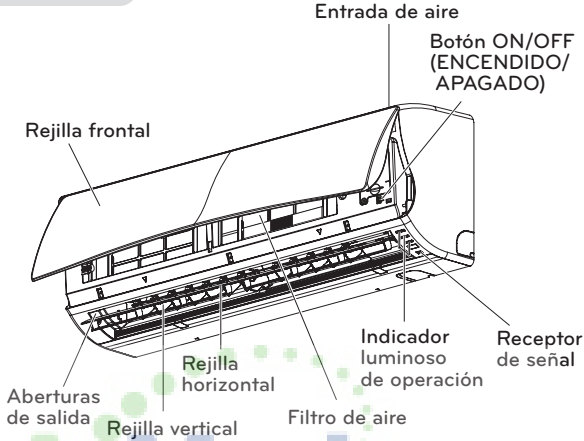

\* La placa puede cambiar dependiendo del tipo de modelo.

### ! NOTA

El número de luces de funcionamiento y su ubicación puede variar, dependiendo del modelo del aparato.

### Unidad exterior

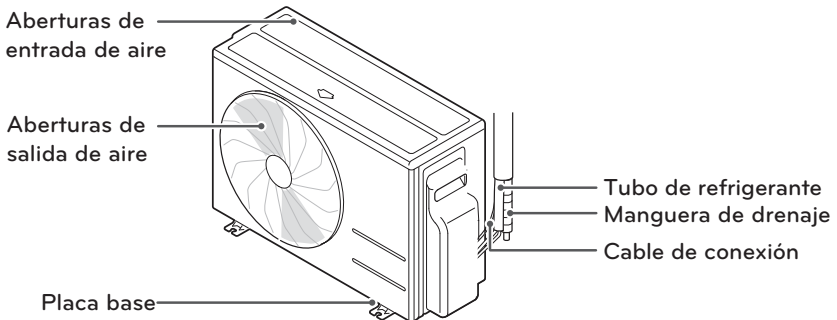

\* La placa puede cambiar dependiendo del tipo de modelo.

## Gamas de operaciones.

La tabla abajo indica las escalas de temperatura con las cuales el aire acondicionado puede funcionar.

Modo	Temperatura interior	Temperatura exterior
Refrigeración	18°C~30°C(64.4°F~86°F)	-18°C~48°C(-0.4°F~118.4°F)
Calefacción	16°C~30°C(60.8°F~86°F)	-20°C~24°C(-4°F~75.2°F)

## Utilización del mando a distancia

Puede utilizar el aire acondicionado de forma más cómoda con el mando a distancia. Encontrará los botones para las funciones adicionales bajo la tapa del mando a distancia.

### Mando a distancia inalámbrico

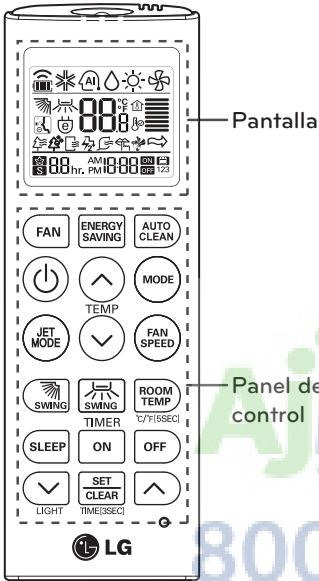

Panel de control	Pantalla	Descripción
		<b>Botón del ventilador:</b> El aire sale de la unidad interior por la parte inferior sin cambiar la temperatura del aire.
		<b>Botón de modo Sleep (apagado automático)*:</b> Ajusta el funcionamiento del modo de apagado automático.
		<b>Botón de ajuste de temperatura:</b> Ajuste la temperatura de la habitación durante el funcionamiento de calor o frío.
	-	<b>Botón On/Off:</b> Enciende/apaga el aparato.
		<b>Botón de velocidad del ventilador interior:</b> Ajusta la velocidad del ventilador.
		<b>Botón de selección de modo de funcionamiento*:</b> Selecciona el modo de funcionamiento. Funcionamiento de refrigeración (*), Funcionamiento automático o cambio automático (AI), Funcionamiento de deshumidificación (Δ), Funcionamiento de calefacción (☼)
		<b>Botón de Jet cool/calefacción*:</b> Aumenta o reduce la temperatura interior en un periodo de tiempo corto.
		<b>Botón de dirección del flujo de aire:</b> Ajusta la dirección vertical u horizontal del flujo de aire.
	-	Ajusta el brillo de la pantalla de la unidad de interior
		<b>Botón de visualización de temperatura:</b> Muestra la temperatura de la habitación. También cambia la unidad de °C a °F si se pulsa durante 5 segundos.
		<b>Botón del temporizador:</b> Sirve para introducir la hora actual y la hora de puesta en marcha /parada.
		<b>Botón de navegación y funciones*:</b> Ajusta la hora y las funciones especiales. : Limpieza automática / : Acciona el modo de refrigeración de ahorro de energía
	-	<b>Botón Set/clear:</b> Ajusta o cancela funciones.
	-	<b>Botón Reset:</b> Pone a cero los ajustes del aparato de aire acondicionado.

\* Algunas funciones pueden no estar disponibles, dependiendo del modelo.

## Colocación de las pilas

Introduzca las pilas antes de utilizar el mando a distancia.

Su utilizan pilas de tipo AAA (1,5 V).

- 1 Retire la tapa de las pilas.

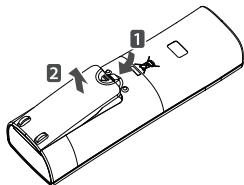

- 2 Introduzca las pilas nuevas asegurándose + de - respetar la polaridad.

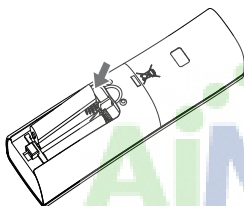

- 3 Vuelva a colocar la tapa de las pilas.

### ! NOTA

Si la pantalla del mando a distancia comienza a perder intensidad, cambie las pilas.

## Instalación del soporte del mando a distancia

Para proteger el mando a distancia, instale el soporte alejado de la luz solar directa.

- 1 Elija una localización segura y de fácil acceso.

- 2 Fije el soporte apretando los 2 tornillos con un destornillador.

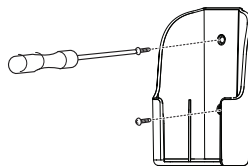

- 3 Deslice el mando a distancia en el soporte.

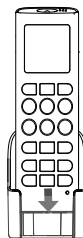

## Método de uso

Dirija el mando a distancia hacia el receptor de señal de la parte inferior del aparato de aire acondicionado para hacerlo funcionar.

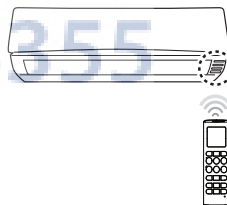



### ! NOTA



- El mando a distancia puede accionar otros aparatos si se dirige hacia ellos. Asegúrese de dirigir el mando a distancia hacia el receptor de señal del aparato de aire acondicionado.
- Para un funcionamiento correcto, utilice un trapo suave para el limpiar el transmisor de señal y el receptor.
- Modo de Jet en Calefacción no funciona cuando está equipado con un mando a distancia con cable.
- ON / OFF Modo de reserva no funciona cuando está equipado con un mando a distancia con cable.

# FUNCIONES BÁSICAS

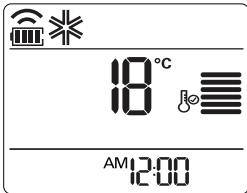

## Enfriamiento de la habitación (Funcionamiento de refrigeración)

- 1 Pulse  para encender el aparato.
- 2 Pulse  repetidamente para seleccionar la función de refrigeración.  
- Se muestra  en la pantalla.





- 3 Pulse  o  para seleccionar la temperatura deseada.  
- La temperatura puede seleccionarse entre 18°C (64°F) y 30°C (86°F).

## Riscaldamento della vostra stanza (Uso di Riscaldamento)

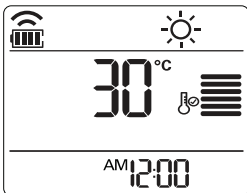

- 1 Pulse  para encender el aparato.
- 2 Premere  ripetutamente per selezionare l'uso di Riscaldamento.  
- Se muestra  en la pantalla.



- 3 Pulse  o  para seleccionar la temperatura deseada.  
- La temperatura puede seleccionarse entre 16°C (60°F) y 30°C (86°F).

## Eliminación de la humedad (Funcionamiento de deshumidificación)

Este modo elimina el exceso de humedad del entorno o en temporada de lluvias, para evitar la aparición de moho. Este modo ajusta la temperatura de la habitación y la velocidad del ventilador automáticamente para mantener un nivel óptimo de humedad.

- 1 Pulse  para encender el aparato.
- 2 Pulse  repetidamente para seleccionar el funcionamiento de deshumidificación.  
- Se muestra  en la pantalla.

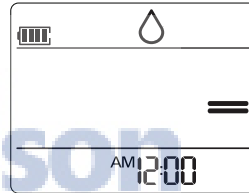

### NOTA



- En este modo no se puede ajustar la temperatura de la habitación, se hace automáticamente. Además, no se muestra la temperatura de la habitación en la pantalla.

### NOTA

Los modelos de sólo refrigeración no son compatibles con esta función.

## Aireación de la habitación (Funcionamiento de circulación de aire)

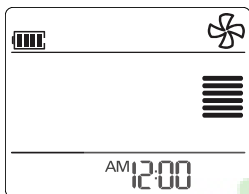

Este modo sólo hace circular el aire interior sin cambiar la temperatura de la habitación. En el modo de circulación se ilumina el indicador de refrigeración.

- 1 Pulse  para encender el aparato.
- 2 Pulse  para seleccionar el funcionamiento de circulación de aire.
  - Se muestra  en la pantalla.







- 3 Pulse  para ajustar la velocidad del ventilador.

## Ajuste de la velocidad del ventilador



- 1 Pulse  repetidamente para ajustar la velocidad del ventilador.
  - Seleccione  si desea aire natural. La velocidad del ventilador se ajusta automáticamente.

Observación	Velocidad
	Alta
	Media - Alta
	Media
	Media - Baja
	Baja
	Brisa Natural

## Ajuste de la dirección de flujo de aire

- 1 Para ajustar la dirección del aire verticalmente, pulse  repetidamente y seleccione la dirección deseada.
  - Seleccione  para ajustar automáticamente la dirección del flujo de aire.
- 2 Para ajustar la dirección del aire horizontalmente, pulse  repetidamente y seleccione la dirección deseada.
  - Seleccione  para ajustar automáticamente la dirección del flujo de aire.

### ! NOTA

- El ajuste de la dirección horizontalmente del flujo de aire puede no ser posible, dependiendo del modelo.
- El ajuste arbitrario del deflector puede causar fallos de funcionamiento.
- Si reinicia el aire acondicionado, comenzará a funcionar con la dirección de flujo de aire ajustada anteriormente; por esta razón, la posición del deflector de aire podría no corresponderse con el icono del mando a distancia. Cuando esto ocurra, pulse  o  para ajustar de nuevo la dirección del aire.



## Ajuste del temporizador

Puede utilizar la función de temporizador para ahorrar energía y utilizar el aparato de aire acondicionado con más eficacia.

### Setting the current time

- 1 Mantenga pulsado  durante más de 3 segundos.
  - Comenzará a parpadear el icono de la AM/PM en la parte inferior de la pantalla.





- 2 Pulse  o  para seleccionar los minutos.
- 3 Pulse  para terminar.

### Encendido automático del aire acondicionado a una hora programada

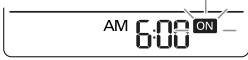
- 1 Pulse .
  - Comenzará a parpadear el icono de la parte inferior de la pantalla.





- 2 Pulse  o  para seleccionar los minutos.
- 3 Pulse  para terminar.

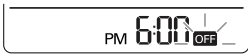

### Apagado automático del aire acondicionado a una hora programada

- 1 Pulse .
  - Comenzará a parpadear el icono de la parte inferior de la pantalla.









- 2 Pulse  o  para seleccionar los minutos.
- 3 Pulse  para terminar.

### Cancelación de la función de temporizador

- 1 Pulse .
  - Para cancelar todos los ajustes del temporizador, pulse .

### Ajuste del modo de apagado automático (Sleep)

Utilice el modo de apagado automático para apagar el aire acondicionado automáticamente cuando vaya a dormir.

- 1 Pulse  para encender el aparato.
- 3 Pulse .
- 4 Pulse  o  para seleccionar la hora (hasta 7 horas).
- 5 Pulse  para terminar.
  - En el modo de apagado automático, se muestra  en la pantalla.



### ! NOTA

En los modos de refrigeración y deshumidificación, la temperatura aumenta 1°C (1.8°F) después de 30 minutos y 1°C (1.8°F) adicional después de cada 30 minutos para que usted pueda dormir confortablemente.



La temperatura aumenta hasta 2°C (3.6°F) con respecto a la temperatura predefinida.

## FUNCIONES AVANZADAS

El aparato de aire acondicionado ofrece funciones avanzadas adicionales.

### Cambio rápida de la temperatura de la habitación (Funcionamiento Jet Cool/calefacción)

Este modo le permite enfriar el aire interior rápidamente en verano, o calentarlo rápidamente en invierno.

- 1 Pulse  para encender el aparato.
- 2 Pulse .

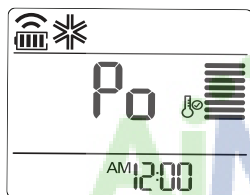

- En el modo Jet Cool, se emite una fuerte corriente de aire a una temperatura de 18°C (64°F) durante 30 minutos.
- En el modo de calor rápido, se emite una fuerte corriente de aire a una temperatura de 30°C (86°F) durante 30 minutos.

#### ! NOTA

- Esta función no se puede utilizar en los modos de circulación de aire, Auto o cambio automático.
- Esta función puede no estar disponible, dependiendo del modelo.

### Purificación del aire interior

#### Funcionamiento de limpieza automática Auto Clean

Durante el funcionamiento de refrigeración y deshumidificación, se genera humedad dentro de la unidad de interior. Utilice la función de limpieza automática para eliminar la humedad.

- 1 Pulse  .
- Se muestra  en la pantalla.

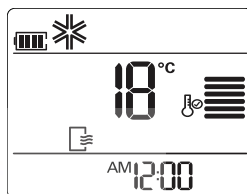

- Si apaga el aparato, el ventilador funcionará durante 30 minutos y limpiará el interior de la unidad de interior.

#### ! NOTA

Algunos botones no pueden utilizarse durante el funcionamiento de limpieza automática.

## Funcionamiento automático (Inteligencia artificial)

### Modelos sólo de refrigeración

En este modo, la velocidad del ventilador y la temperatura se ajustan automáticamente, según la temperatura de la habitación.

- 1 Pulse para encender el aparato.
- 2 Pulse repetidamente para seleccionar el funcionamiento automático.
- 3 Pulse o para seleccionar el código de funcionamiento deseado si la temperatura es superior o inferior a la temperatura deseada.

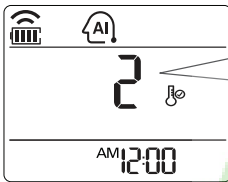

Código	Descripción
2	Frío
1	Frío suave Mantener temperatura de la habitación
0	Mantener temperatura de la habitación
-1	Calor suave
-2	Calor

#### ! NOTA

- En este modo no se puede ajustar la velocidad del ventilador, pero sí se puede hacer que el deflector de aire gire automáticamente.
- Esta función puede no estar disponible, dependiendo del modelo.

## Cambio automático

Este modo cambia el modo de funcionamiento automáticamente para mantener la temperatura seleccionada +2°C.

- 1 Pulse para encender el aparato.
- 2 Pulse repetidamente per selezionare l'operazione di commutazione automatica.  
- Se muestra en la pantalla.

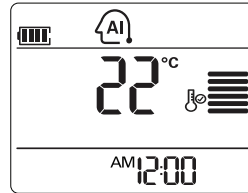

- 3 Pulse o para seleccionar la temperatura deseada.  
- La temperatura puede seleccionarse entre 18°C (64°F) y 30°C (86°F).
- 4 Pulse repeatedly to select the fan speed.

#### ! NOTA





Esta función puede no estar disponible, dependiendo del modelo.

## Conversión °C/°F

La unidad convierte los °C a °F o °F a °C si la TECLA Temperatura de la Habitación se pulsa durante 5 segundos.

## Modo de refrigeración con ahorro de energía

Este modo reduce el consumo de energía durante la refrigeración y aumenta la temperatura seleccionada al nivel óptimo para lograr un ambiente más agradable.

- 1 Pulse  to turn the power on.
- 2 Pulse  repetidamente para seleccionar la función de refrigeración.
- 3 Pulse .
  - Se muestra  en la pantalla.



### ! NOTA

Esta función puede no estar disponible, dependiendo del modelo.

### ! NOTA

- Es posible que se visualicen temperaturas diferentes entre el controlador remoto y el aire acondicionado durante el funcionamiento.

## Brillo de la pantalla

Se puede ajustar el brillo de la pantalla de la unidad de interior.

- 1 Pulse  el botón para encender / apagar la pantalla.

### ! NOTA

Esta función puede no estar disponible, dependiendo del modelo.

## Utilización del aire acondicionado sin el mando a distancia

Puede utilizar el botón On/Off de la unidad de interior para utilizar el aire acondicionado cuando no esté disponible el mando a distancia. Sin embargo, la velocidad del ventilador se ajustará en velocidad alta.

- 1 Abra la tapa frontal.
  - Levante ligeramente ambos lados de la tapa.

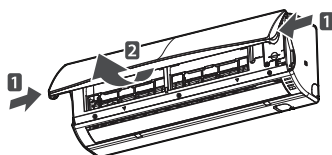

\* La placa puede cambiar dependiendo del tipo de modelo.

- 2 Pulse el botón On/Off.

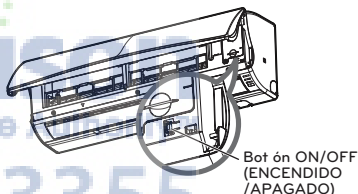

\* La placa puede cambiar dependiendo del tipo de modelo.

- Para los modelos de frío y calor, cambia el modo de funcionamiento, dependiendo de la temperatura ambiente.

Temp habitación	Ajuste temp	Modo de funcionamiento
Menos de 21°C (69.8°F)	24°C (75.2°F)	Funcionamiento de calefacción
Más de 21°C (69.8°F) y menos de 24°C (75.2°F)	23°C (73.4°F)	Funcionamiento de deshumidificación
Más de 24°C (75.2°F)	22°C (71.6°F)	Funcionamiento de refrigeración

- Para modelos sólo de frío, la temperatura se ajusta en 22°C.

## Reinicio automático del aparato de aire acondicionado

Cuando se enciende de nuevo el aire acondicionado después de un corte de suministro, esta función restablece los ajustes previos. Esta función es un ajuste de fábrica.

### Funzione di Riavvio automatico

- 1 Abra la tapa frontal.
  - Levante ligeramente ambos lados de la tapa.

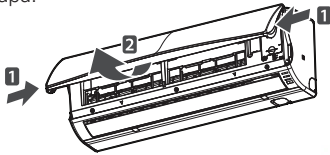

\* La placa puede cambiar dependiendo del tipo de modelo.

- 2 Pulse el botón On/Off y manténgalo pulsado durante 6 segundos.
  - La unidad emitirá una señal acústica dos veces y el indicador parpadeará 6 veces.

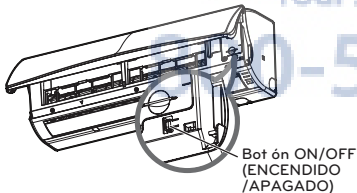

\* La placa puede cambiar dependiendo del tipo de modelo.

- Para reactivar la función, pulse el botón On/Off y manténgalo pulsado durante 6 segundos. La unidad emitirá una señal acústica dos veces y el indicador azul parpadeará 4 veces.

### ! NOTA

Si mantiene pulsado el botón On/Off durante 3-5 segundos, en vez de 6 segundos, la unidad cambiará al modo de prueba de funcionamiento. En la prueba de funcionamiento, la unidad emite una fuerte corriente de aire frío durante 18 minutos y, posteriormente, vuelve a los ajustes de fábrica.

## WLAN de conexión (opcional)

### Entorno del usuario

La aplicación móvil se ha optimizado para las especificaciones siguientes

<Especificaciones mínimas>

- SO: Android OS 4.0 o posterior, iOS 6 o posterior
- Resolución: android 320 x 480 o superior, iOS 960 x 640 o superior

Algunas de las funciones podrían no funcionar o causar fallos en la pantalla, dependiendo del smartphone.

\* No es posible un funcionamiento normal en un entorno que no cumpla con las especificaciones mínimas.

### • WLAN Compartiendo Especificación de dispositivo Minimal

TIPO DE MODELO : CISCO, APPLE, ASUS, D-LINK ,TP LINK, TRENDNET, ACTIONTEC, NET-GEAR, 2WIRE

\* Modelo especificado está optimizado.

Un funcionamiento normal no es posible en el medio ambiente que hace No cumplir con las especificaciones mínimas.

### ! ADVERTENCIA

Este dispositivo no está disponible para el ordenador portátil o un sistema portátil similar.

### Guía de usuario

- La aplicación móvil se puede actualizar para su funcionalidad/mejora del diseño y para reforzar los contenidos.
- Algunas funciones pueden estar limitadas por el modelo de aire acondicionado sin la función prevista.
- Cuando se utiliza el modo de contacto seco, función WLAN no se puede utilizar

### Ajuste Del Entorno

Tras descargar la aplicación móvil, regístrese como miembro y reciba una aprobación de cuenta. Se pueden usar las funciones remotas de un aparato de aire acondicionado conectado.

### Instalación de la aplicación móvil

La aplicación móvil se puede descargar desde el Android Market/App Store a través de Wi-Fi o 3G/4G.

### ! NOTA

- Se requiere que el módulo Wi-Fi (PCRCU2T2), un accesorio opcional(se vende por separado), para permitir la conectividad WLAN.
- El módulo Wi-Fi opcional estará disponible a principios del 2014.
- Para obtener información adicional, referirse a [www.lg-dfs.com/smartac.com](http://www.lg-dfs.com/smartac.com).

## Registro como miembro

Tras registrarse como miembro en la aplicación móvil o la página web (<http://us.smartthing.com>), se puede utilizar la aplicación móvil.

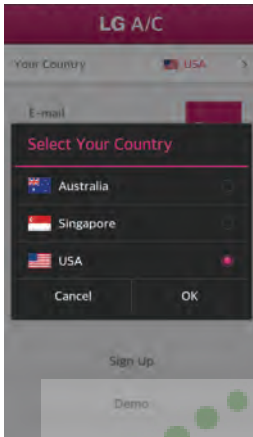

Choisissez Etats-Unis  
comme votre pays

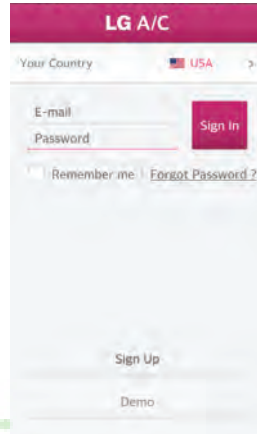

Toque el "Sign up".

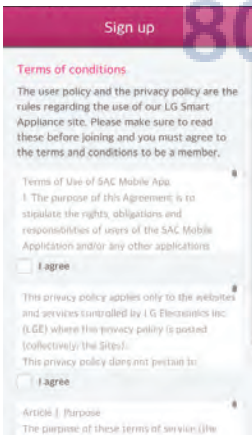

Tras marcar y aceptar cada acuerdo de usuario,  
toque "OK".

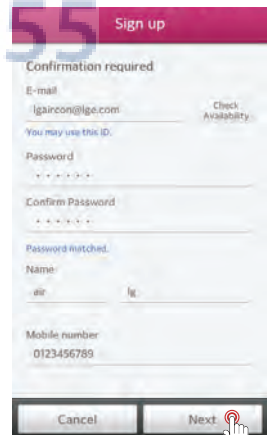

Introduzca la información  
de registro de usuario para  
registrarse para el servicio  
y toque "Next".

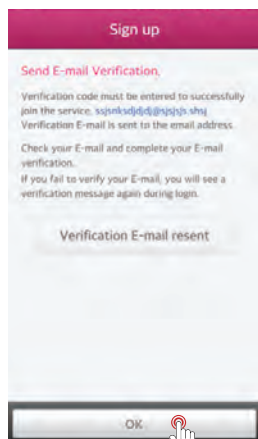

Se ha enviado un correo electrónico de confirmación a la dirección que usted ha facilitado. Pulse el botón "OK".

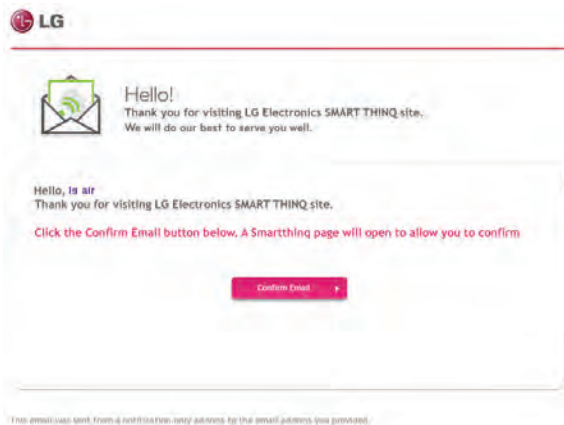

Quando haga clic en el botón "Confirm Email" y se habrá completado su registro.

**AjMadison**  
Your Appliance Authority™  
800-570-3355

**Referencia**

- Puede buscar la aplicación de control de aire acondicionado de LG System con “LG Smart AC” y descargarla de “Google Play” y “App store”.
- El módulo inalámbrico puede actualizar el firmware automáticamente para mejorar el rendimiento del producto.
- Tras registrarse como miembro, deberá recibir un correo electrónico de autenticación para poder usar la cuenta aplicable.
  - Si no se autentica a través el correo electrónico, se mostrará la pantalla siguiente.



Si no se confirma el correo electrónico, no se podrá usar la aplicación móvil.

Cuando inicie de nuevo una sesión en la aplicación móvil, cambiará a la pantalla de confirmación para permitir la reconfirmación.



## Registro del producto

Una función para registrar un aparato de aire acondicionado en el servidor antes de usar la aplicación móvil.

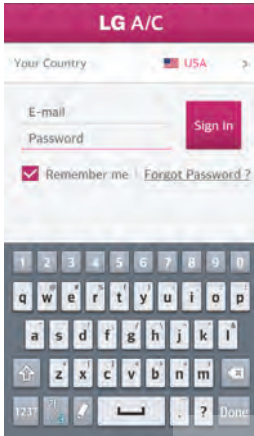

Introducción de la E-mail y la contraseña.

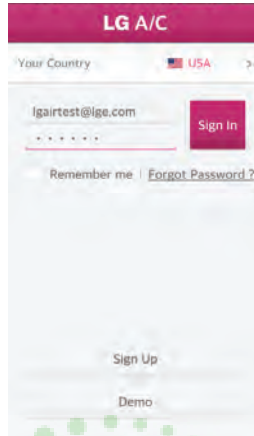

Toque el botón "Sign In".

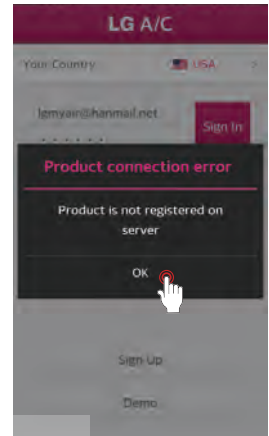

Cuando registre el producto por primera vez, se mostrará una pantalla emergente.

Cuando haya pulsado el botón "Ok", cambiará a la pantalla de registro del aire acondicionado.

**AjMadison**  
Your Appliance Authority  
800-570-3355

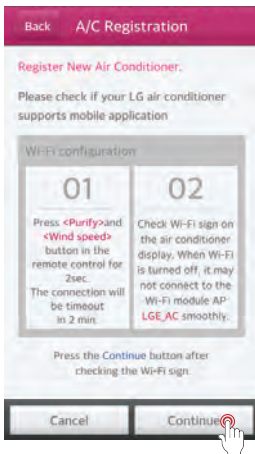

Cuando registre el producto por primera vez, se mostrará una pantalla emergente.

Cuando haya pulsado el botón "Ok", cambiará a la pantalla de registro del aire acondicionado.

Encienda el Wi-Fi del smartphone y ajuste el modo de registro en el aparato de aire acondicionado; a continuación, pulse el botón "Continuar".

→ Busque los productos que desea registrar en el servidor.

(Consulte las instrucciones siguientes para ajustar el modo de registro en el aparato de aire acondicionado.

## Referencia

- Instrucciones para el ajuste del modo de registro

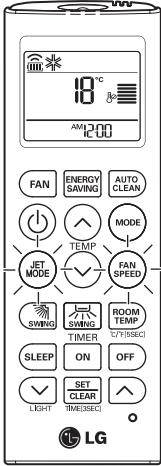

- Pulse **SET MODE** y **FAN SPEED** durante 3 segundos al mismo tiempo para ajustar el modo de registro.
- Una vez configurado, parpadea el indicador Wi-Fi en la pantalla del cuerpo.
- 5 minutos tras el ajuste, el modo de registro del aparato de aire acondicionado se cancela automáticamente.
- ✳ Si se cancela el modo de registro durante el registro del producto, vuelva a ejecutar el modo de registro. A continuación, proceda con el registro.



## PRECAUCIÓN

- El Wi-Fi del smartphone debe estar encendido para iniciar el registro del producto.
- Si hay algún problema de conexión, es necesario cancelar la función de 'prevención de fallos de conexión' en el menú avanzado de la configuración Wi-Fi de algunos smartphones.

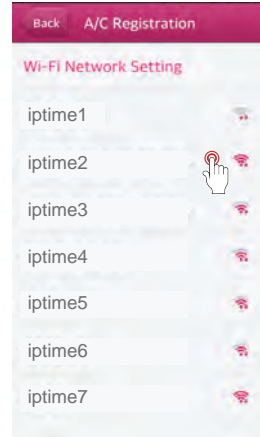
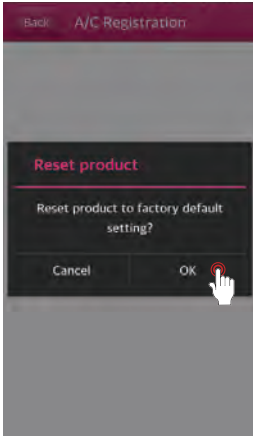

Una vez completada la búsqueda del producto, aparece una pantalla emergente que pide la inicialización del producto.  
- Si desea inicializar el producto, toque el botón "Ok".

Seleccione el router al que desea realizar la conexión.

- \* Cuando se buscan más de 2 productos al mismo tiempo, se muestra una pantalla para la conexión de los productos. (Véase la referencia 1)

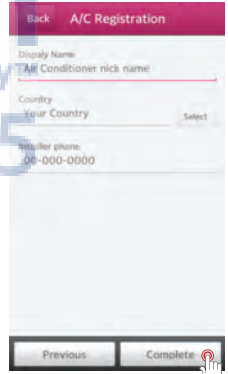
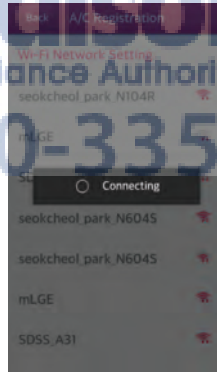
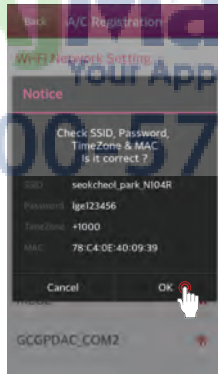

Introduzca la contraseña correcta para el router y toque el botón "Ok".

Compruebe la dirección MAC y Wi-Fi contraseña.

La red se está configurando.  
(Cuando la conexión se haya realizado correctamente, oír un sonido 'ding').

Introduzca un apodo para identificar el aparato de aire acondicionado y toque el botón "Completar".  
(El nombre apropiado del producto debe seleccionarse correctamente.)

**Compruébelo.**

- Tras la configuración de la red, el smartphone cancela la conexión para el Wi-Fi en el producto.
- Tras introducir la información del aparato de aire acondicionado, el smartphone debe permitir la conexión a Internet a través de Wi-Fi o la red 3G/4G antes de pulsar el botón 'Completar'.

Ha finalizado el registro del producto.

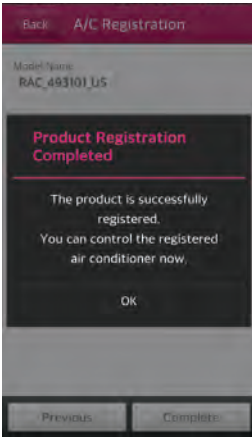

**Referencia 1.**

- Si se buscan más de dos productos  
- Se muestra la pantalla para la conexión del producto

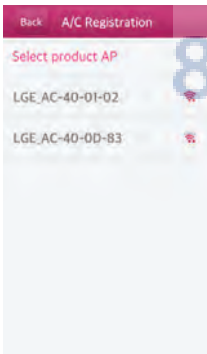

Seleccione la red con SSID (service set identification)

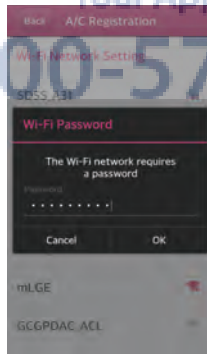

La contraseña debe introducirse antes de tocar el botón de 'OK' Contraseña: Le mot de passe du périphérique de partage

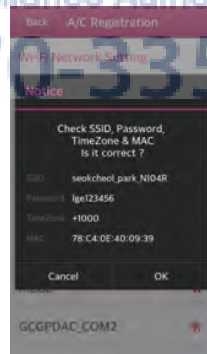

Compruebe la dirección MAC y Wi-Fi contraseña.

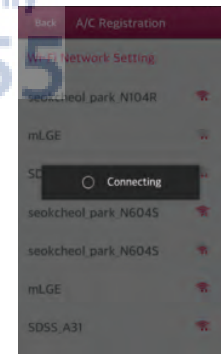

Tras realizar la conexión al producto, cambia a una pantalla de configuración de la red Wi-Fi para la aplicación del producto.

## Referencia 2.

- Cuando la red no es estable o utiliza una aplicación para un iPhone
  - La aplicación del iPhone no es compatible con la conexión automática de Wi-Fi.

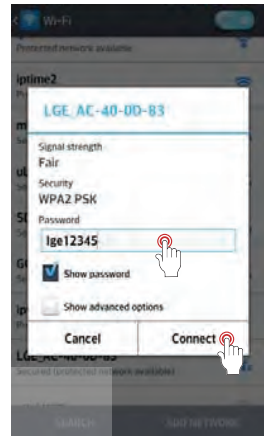
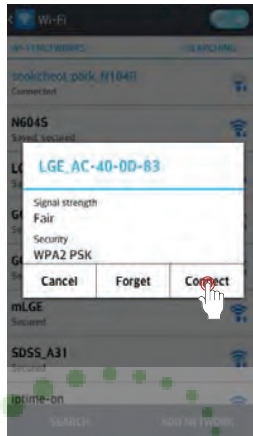
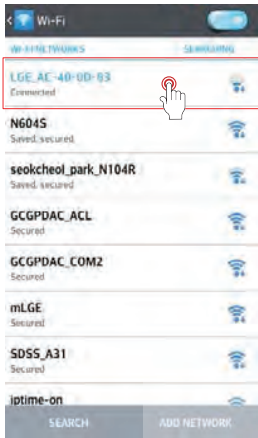

Vaya al menú de configuración Wi-Fi y seleccione la red con el SSID (service set identification) de LGE\_AC-xx-xx-xx representa números, y pueden ser diferentes de los números de la pantalla de ejemplo.

Vuelva a intentar la conexión de red tocando el botón 'Conectar'.

La contraseña debe introducirse antes de tocar el botón de conexión.  
Contraseña: lge12345

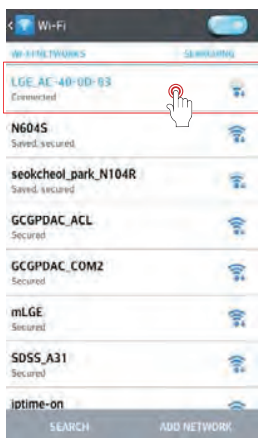

Esta es la pantalla correcta tras reintentar la conexión de red.

**Referencia 3.**

- Recuerde el SSID (service set identification) y la contraseña del router que se utiliza en su vivienda.
- El ingreso de la contraseña es diferente según el método de seguridad del dispositivo de intercambio que el cliente instalado.
- Compruebe si la contraseña se ha introducido correctamente.  
De lo contrario, el producto no se registrará adecuadamente.
- El apodo del aparato de aire acondicionado puede tener entre 2 y 15 caracteres, incluidas letras latinas, números, letras coreanas y caracteres especiales.
- La ID utilizada para el registro del producto se registrará como el usuario principal.
- El usuario principal puede añadir otras ID de usuario a través 'Configuración > Gestión de usuarios'.  
- Se puede registrar un máximo de 5 IDs en un aparato de aire acondicionado.  
Cuando se vuelve a registrar el producto, se borra la información de usuario existente.  
A continuación, se registra el nuevo usuario.
- Puede necesitarse un cierto tiempo para configurar el Wi-Fi, dependiendo del estado de la red.
- Cuando se muestra una pantalla emergente para indicar que no se ha podido buscar el producto

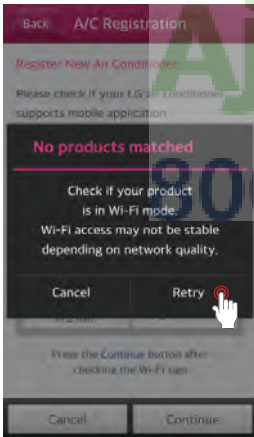

Tras encender el Wi-Fi de su smartphone, toque el botón Reintentar.  
Si no consigue encontrar el producto tras intentarlo varias veces, consulte la lista de verificación en la página Web en la última página.

- Cuando no se registra el producto

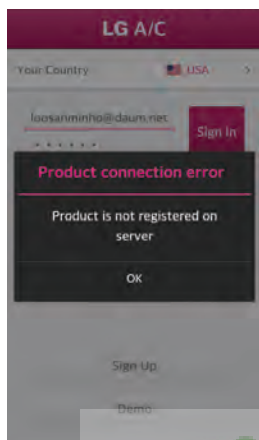

Esta pantalla se muestra cuando el producto no está registrado. Complete el registro del producto.

- Cuando el aire acondicionado no esté conectado al servidor.



El aire acondicionado no está conectado al servidor. Compruebe el indicador luminoso del Wi-Fi en la pantalla del producto.  
→ Si está apagado, compruebe el estado del router inalámbrico o la contraseña del router introducida durante el registro del producto.

\* Otros detalles, por favor refiérase a la línea manual, el manual en línea está dentro de la LG Smart AC App.

# MANTENIMIENTO

Limpie el producto con regularidad para mantener un rendimiento óptimo y evitar posibles fallos.

\* Esta función puede no estar disponible, dependiendo del modelo.

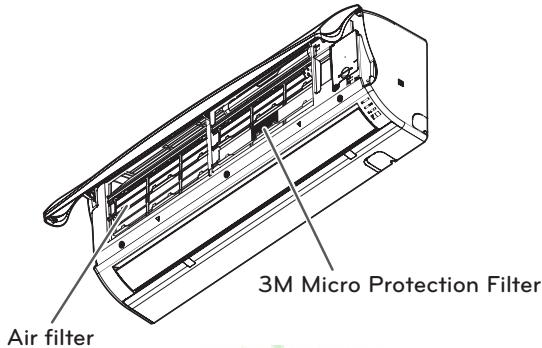

\* La placa puede cambiar dependiendo del tipo de modelo.

Elemento	Intervalo de limpieza	Método de limpieza
Filtro de aire	2 semanas	Consulte "Limpieza del filtro de aire"
Filtro de micro protección 3M	1 mes	VÉASE "Limpieza del filtro de micro protección 3M"
Superficie de la unidad de interior	Con regularidad	Utilice un trapo suave y seco. No utilice detergentes o disolventes.
Unidad de exterior	Con regularidad	Utilice vapor para limpiar los serpentines del intercambiador térmico y las salidas de los paneles (consulte a un técnico).



## PRECAUCIÓN

- Apague el aparato y desconéctelo de la red antes de realizar cualquier trabajo de mantenimiento; de lo contrario, podrían producirse descargas eléctricas.
- No utilice agua a una temperatura superior a 40°C para limpiar los filtros. Puede causar deformación y decoloración.
- No utilice sustancias volátiles para limpiar los filtros. Pueden dañar la superficie del aparato de aire acondicionado.
- No limpie el filtro 3M con agua, podría dañarse el filtro.



## NOTA

- La ubicación y forma de los filtros puede variar, dependiendo del modelo.
- Limpie los serpentines del intercambiador térmico de la unidad de exterior con regularidad, porque la suciedad acumulada en los serpentines puede reducir la eficacia del aparato y aumentar los costes de energía.

## Limpieza del filtro del aire.

Limpie el filtro de aire una vez cada dos semanas o más, si es necesario.

- 1 Apague el aparato y desconéctelo de la red.
- 2 Abra la tapa frontal.
  - Levante ligeramente ambos lados de la tapa.

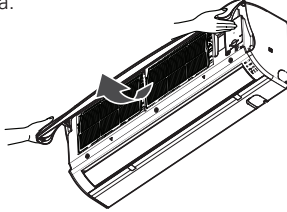

\* La placa puede cambiar dependiendo del tipo de modelo.

- 3 Sujete la pestaña del filtro de aire, levántela ligeramente y retírela del aparato.

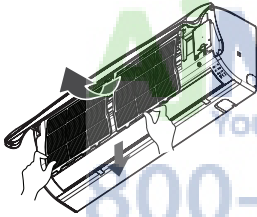

\* La placa puede cambiar dependiendo del tipo de modelo.

- 4 Limpie los filtros con un aspirador o con agua templada.
  - Si tiene dificultad para eliminar la suciedad, lave el filtro en agua templada con detergente.
- 5 Seque el filtro a la sombra.

## Limpieza del Filtro de micro protección 3M

- 1 Apague el aparato y desconéctelo de la red.
- 2 Abra la tapa frontal y retire el filtro de aire (véase "Limpieza del filtro de aire").
- 3 Retire el Filtro de micro protección 3M.

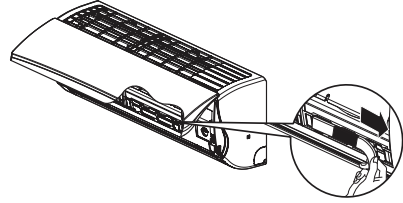

\* La placa puede cambiar dependiendo del tipo de modelo.

- 4 Utilice un aspirador para eliminar la suciedad, no limpie el filtro 3M con agua, podría dañarse el filtro.

### NOTA

- Recomendamos sustituir el filtro de micro protección 3M cada 6 meses.
- La ubicación y forma de los filtros puede variar, dependiendo del modelo.
- Si necesita más filtros, por favor, contacte con el centro de servicio de LG. (Refiérase a la tarjeta de garantía)

# SOLUCIÓN DE PROBLEMAS

## Función de autodiagnóstico

Este producto tiene integrada una función de autodiagnóstico. Si se produce un error, el indicador de la unidad de interior parpadeará en intervalos de 2 segundos. Si esto ocurre, póngase en contacto con su distribuidor o un servicio técnico.

## Antes de solicitar asistencia técnica

Compruebe lo siguiente antes de ponerse en contacto con el servicio técnico.  
Si el problema no se soluciona, póngase en contacto con su servicio técnico.

Problema	Causas posibles	Acción correctiva
Hay olor a quemado y la unidad emite un sonido extraño.		Apague el aire acondicionado, desconecte el enchufe y póngase en contacto con el servicio técnico.
Fugas de agua de la unidad interior, incluso con humedad baja.		
El cable de alimentación está dañado o genera un calor excesivo.		
Un interruptor, un disyuntor (seguridad, tierra) o un fusible no funcionan correctamente.		
El aire acondicionado no funciona	El aparato de aire acondicionado está desconectado.	Compruebe que el enchufe está conectado a la toma de red.
	Se ha fundido un fusible o la alimentación eléctrica está bloqueada.	Sustituya el fusible o compruebe si se ha disparado el disyuntor.
	Se ha producido un fallo de corriente.	Apague el aparato de aire acondicionado cuando se produzca un fallo de alimentación eléctrica. Cuando se haya recuperado el suministro eléctrico, espere 3 minutos antes de volver a encender el aire acondicionado.
	La tensión es demasiado baja o demasiado alta.	Compruebe si se ha disparado el disyuntor.
	El aire acondicionado se apaga automáticamente a una hora predefinida.	Pulse de nuevo el botón de encendido.

Problema	Causas posibles	Acción correctiva
El aire acondicionado no genera aire frío.	El aire no circula correctamente.	Asegúrese de que no haya cortinas, persianas o mobiliario que bloqueen el frente del aparato de aire acondicionado.
	El filtro de aire está sucio.	Limpie el filtro del aire una vez cada dos semanas. Para más información, consulte "Limpieza del filtro de aire".
	La temperatura ambiente es demasiado alta.	En verano, puede necesitarse más tiempo para enfriar el aire interior. En este caso, seleccione el funcionamiento jet cool para enfriar el aire rápidamente.
	El aire frío sale de la habitación.	Asegúrese de que no escape el aire frío a través de puntos de ventilación de la habitación.
	La temperatura de la habitación es superior a la temperatura seleccionada.	Ajuste la temperatura deseada a un nivel inferior a la temperatura actual.
	Hay una fuente de calor cerca.	No utilice un generador de calor, por ejemplo, un horno eléctrico o un quemador de gas, con el aire acondicionado en funcionamiento.
No se puede ajustar la velocidad del ventilador.	Se ha seleccionado el funcionamiento de circulación de aire.	En el caso de la circulación de aire, el aire sale del aparato no enfría ni calienta el aire interior. Cambie el modo de funcionamiento al modo de refrigeración.
	Se ha seleccionado el funcionamiento automático, jet cool o deshumidificación.	En algunos de funcionamiento, como los modos jet cool o deshumidificación, no se puede ajustar la velocidad del ventilador. Seleccione un modo de funcionamiento en el que pueda ajustar la velocidad del ventilador.
	Se ha seleccionado el funcionamiento de circulación de aire o jet cool.	En algunos de funcionamiento, como los modos de circulación de aire o jet cool, no se puede ajustar la velocidad del ventilador. Seleccione un modo de funcionamiento en el que pueda ajustar la temperatura.

## Función del control remoto con cables

Puede montarse en pared (PQRCVSL0(QW))	Exclusivamente para Norteamérica (PREMTB10U)
<ul style="list-style-type: none"> <li>• En la unidad interior, cuando se selecciona el paso arriba/abajo e izquierda/derecha y la oscilación a izquierda/derecha, esto no se muestra en el control remoto con cables.</li> <li>• No se puede seleccionar el paso arriba/abajo e izquierda/derecha y la oscilación a izquierda/derecha en los controles remotos con cables.</li> <li>• No se puede seleccionar la potencia de calefacción en la unidad interior.</li> <li>• No se puede ajustar la potencia de calefacción en el control remoto con cables.</li> <li>• No se muestra en la aplicación el tiempo restante para el encendido/apagado programado.</li> </ul>	<ul style="list-style-type: none"> <li>• Si se permite la función ACO, el control remoto con cables cambiará el modo de funcionamiento del aire acondicionado/calefacción.</li> <li>• No se puede seleccionar el tiempo para el encendido/apagado automático con el control remoto con cables o la aplicación.</li> </ul>

**AjMadison**  
 Your Appliance Authority™

800-570-3355



Applied Models :  
LS091HSV3  
LS121HSV3

LGEUS  
LG Electronics, Air conditioning Division  
1000 Sylvan Ave., Englewood Cliffs, NJ 07632  
LGECI  
LG Electronics Canada Inc.  
20 NORELCO DRIVE. NORTH YORK, ONTARIO M9L 2X6.

**LG Customer Information Center**

**888-865-3026** USA, press #2 for PTAC, TTW  
**888-865-3026** USA, press #3 for DFS, Multi V  
**1-888-LG-Canada** CANADA

**Register your product Online!**

[www.lg.com](http://www.lg.com)

US	<ol style="list-style-type: none"> <li>1. Please call the installing contractor of your product, as warranty service will be provided by them.</li> <li>2. If you have service issues that have not been addressed by the contractor, please call 1-888-865-3026.</li> </ol>
CANADA	Service call Number # : (888) LG Canada, 1-888-542-2623