

JENNAIR® INDUCTION RANGES PRODUCT DIMENSION

MODEL #		30" RANGE		36" RANGE	
		in	cm	in	cm
A	Overall width	29 ⁷ / ₈	75.9	35 ⁷ / ₈	91.1
B	Bull nose Height	2 ¹ / ₈	5.4	2 ¹ / ₈	5.4
C	Control Panel Height	7 ¹ / ₂	19.1	7 ¹ / ₂	19.1
D	Door Height	20 ¹¹ / ₁₆	52.6	20 ¹¹ / ₁₆	52.6
E	Door Bottom to Handle Top: RISE™	20	50.8	20	50.8
E	Door Bottom to Handle Top: NOIR™	20 ⁵ / ₈	52.4	20 ⁵ / ₈	52.4
F	Toe-Kick Height	6 ¹¹ / ₁₆	17	6 ¹¹ / ₁₆	17

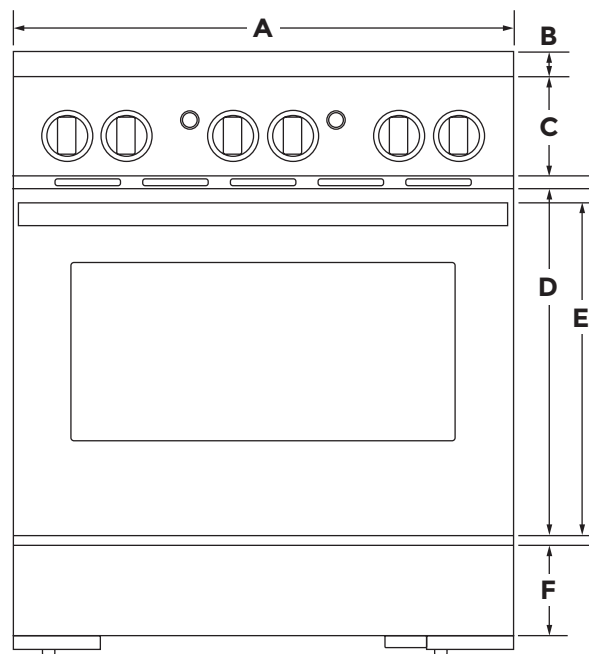

FRONT VIEW

IMPORTANT: Dimensional specifications are provided for planning purposes only.
Do not make any cutouts based on this information. Refer to the Installation Guide before selecting cabinetry, verifying electrical/gas connections, making cutouts or beginning installation.
 All JennAir® appliances are appropriately UL, CUL or CSA approved.

W11752498A

JENNAIR® INDUCTION RANGES
 PRODUCT DIMENSION

MODEL #		30" RANGE		36" RANGE	
		in	cm	in	cm
G	Depth with Control Panel Overhang	27 ¹¹ / ₁₆	70.3	27 ¹¹ / ₁₆	70.3
H	Depth with Handle: RISE™	29 ¹³ / ₁₆	75.7	29 ¹³ / ₁₆	75.7
H	Depth with Handle: NOIR™	29 ⁹ / ₁₆	74.5	29 ⁹ / ₁₆	74.5
I	Depth with Door Fully Open	46 ¹ / ₂	118.1	46 ¹ / ₂	118.1

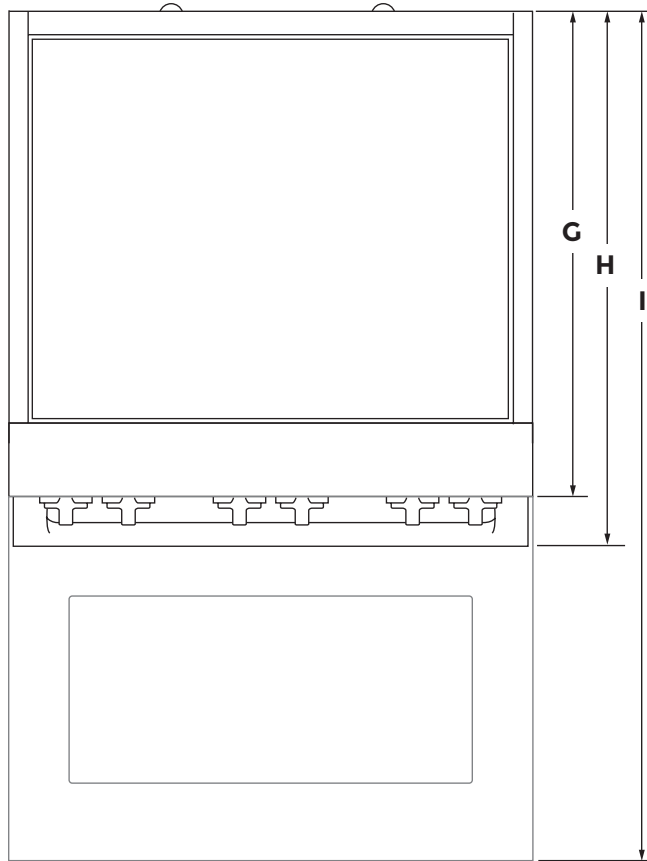

TOP VIEW

JENNAIR® INDUCTION RANGES
PRODUCT DIMENSION

MODEL #		30" RANGE		36" RANGE		48" RANGE	
		in	cm	in	cm	in	cm
A	Cooking Surface Top Height	36	91.4	36	91.4	36	91.4
B	Door Top Height	27 ¹³ / ₁₆	70.6	27 ¹³ / ₁₆	70.6	27 ¹³ / ₁₆	70.6
C	Handle Top Height: RISE™	27	68.6	27	68.6	27	68.6
C	Handle Top Height: NOIR™	27 ⁵ / ₈	70.2	27 ⁵ / ₈	70.2	27 ⁵ / ₈	70.2
D	Toe-Kick Height	6 ¹¹ / ₁₆	17	6 ¹¹ / ₁₆	17	6 ¹¹ / ₁₆	17

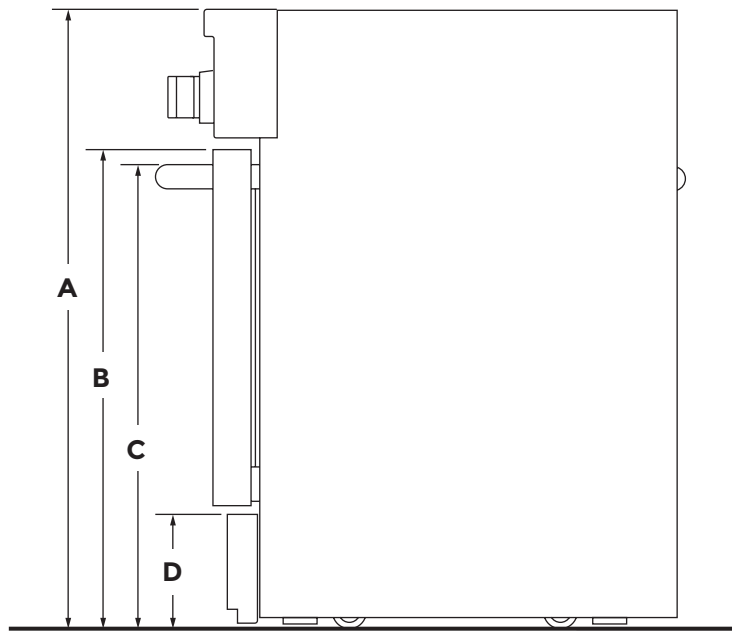

SIDE VIEW

IMPORTANT: Minimum height dimensions are at the lowest point of the height adjustment range. When the leveling legs are fully extended, all heights have 1³/₄" (4.4 cm) of added height.

JENNAIR® INDUCTION RANGES
PRODUCT DIMENSION

MODEL #		30" RANGE		36" RANGE		48" RANGE	
		in	cm	in	cm	in	cm
G	Depth with Door Fully Open	46½	118.1	46½	118.1	46½	118.1
H	Depth with RISE™ Handle	29 ¹³ / ₁₆	75.7	29 ¹³ / ₁₆	75.7	29 ¹³ / ₁₆	75.7
H	Depth with NOIR™ Handle	29 ⁵ / ₁₆	74.5	29 ⁵ / ₁₆	74.5	29 ⁵ / ₁₆	74.5
I	Depth with Control Panel Overhang	27 ¹¹ / ₁₆	70.3	27 ¹¹ / ₁₆	70.3	27 ¹¹ / ₁₆	70.3
J	Depth to Toe-Kick with Door	26 ³ / ₈	67	26 ³ / ₈	67	26 ³ / ₈	67
K	Depth with RISE™ Door	27¼	69.2	27¼	69.2	27¼	69.2
K	Depth with NOIR™ Door	27¼	69.2	27¼	69.2	27¼	69.2

MODELS 30" and 36"

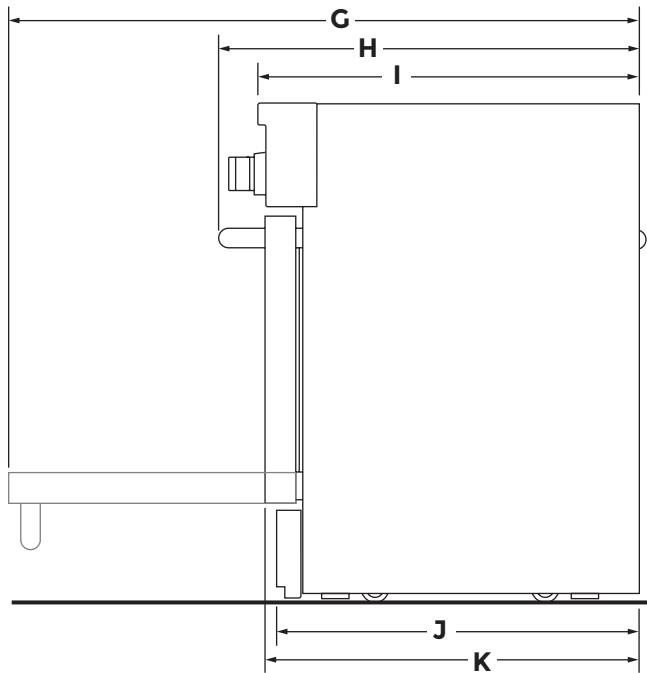

SIDE VIEW

MODEL 48"

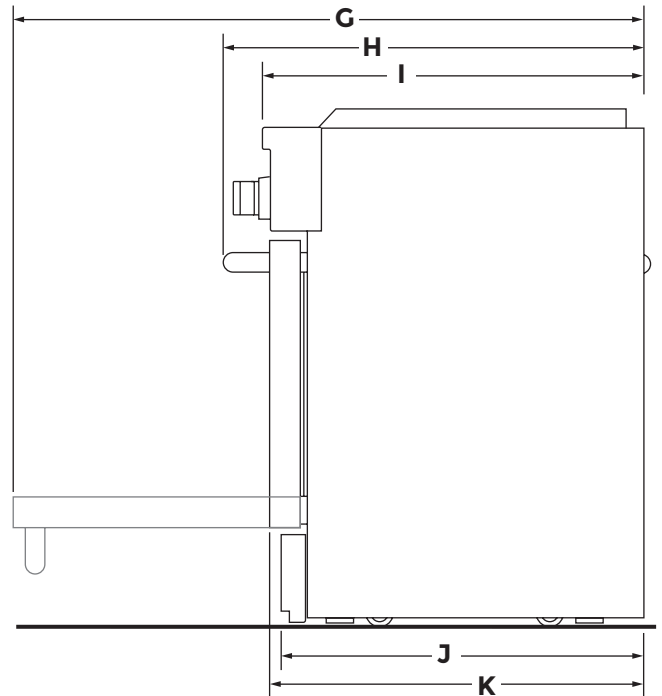

SIDE VIEW

JENNAIR® INDUCTION RANGES
 PRODUCT DIMENSION

MODEL #		48" RANGE	
		in	cm
A	Overall width	47 ⁷ / ₈	121.6
B	Bull nose Height	2 ¹ / ₈	5.4
C	Control Panel Height	7 ¹ / ₂	19.1
D	Door Height	20 ¹¹ / ₁₆	52.5
E	Door Bottoms to Handle Top: RISE™	20	50.8
E	Door Bottoms to Handle Top: NOIR™	20 ⁵ / ₈	52.4
F	Secondary Oven Door Width	17 ³ / ₄	45.1
G	Main Oven Door Width	29 ⁵ / ₈	75.2
H	Toe-Kick Height	6 ¹¹ / ₁₆	17

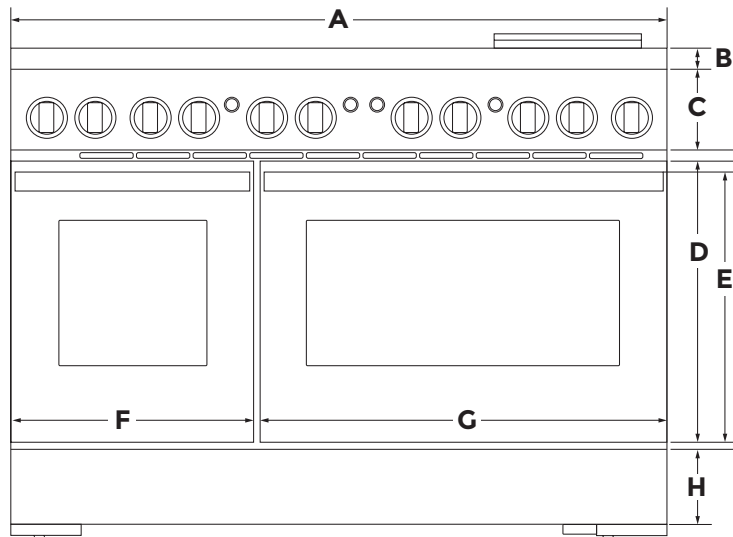

FRONT VIEW

JENNAIR® INDUCTION RANGES PRODUCT DIMENSION

MODEL #		48" RANGE	
		in	cm
I	Depth with Control Panel Overhang	27 ¹¹ / ₁₆	70.3
J	Depth with Handles: RISE™	29 ¹³ / ₁₆	75.7
J	Depth with Handles: NOIR™	29 ⁵ / ₁₆	74.5
K	Depth with Doors Fully Open	46 ¹ / ₂	118.1

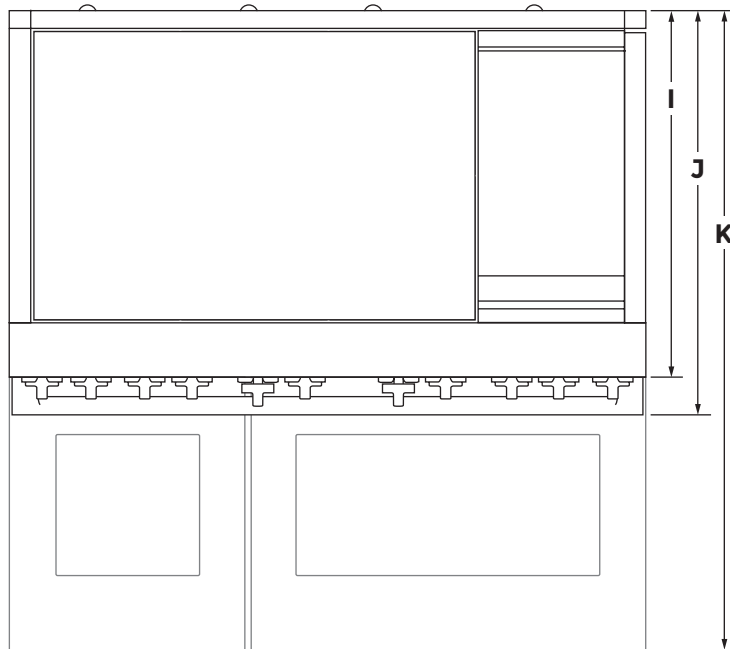

TOP VIEW

JENNAIR® INDUCTION RANGES
 OPENING AND CLEARANCE

MODEL #		30" RANGE		36" RANGE		48" RANGE	
		in (minimum)	cm (minimum)	in (minimum)	cm (minimum)	in (minimum)	cm (minimum)
A*	Bottom of Cabinet Height Above Cooking Surface	30	76.2	30	76.2	30	76.2
B	Combustible Area Above Cooking Surface Width	30	76.2	36	91.4	48	121.9
C	Upper Cabinet Depth (maximum)	13	33	13	33	13	33
D	Opening Width	30	76.2	36	91.4	48	121.9

*If installing a hood or hood liner above the range, follow the hood or hood liner instructions for dimensional clearances above the cooking surface.

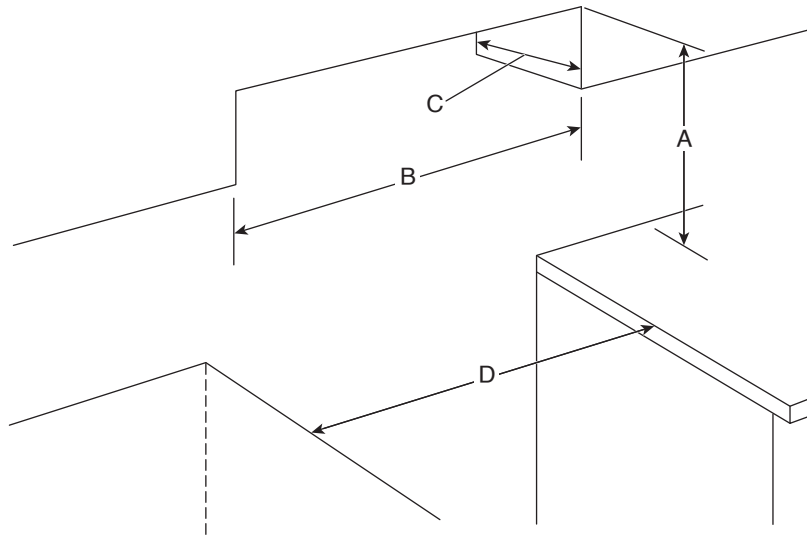

JENNAIR® INDUCTION RANGES
 OPENING AND CLEARANCE

MODEL #		30" RANGE		36" RANGE		48" RANGE	
		in	cm	in	cm	in	cm
C	Upper Cabinet Depth (maximum)	13	33	13	33	13	33

MODELS 30" and 36"

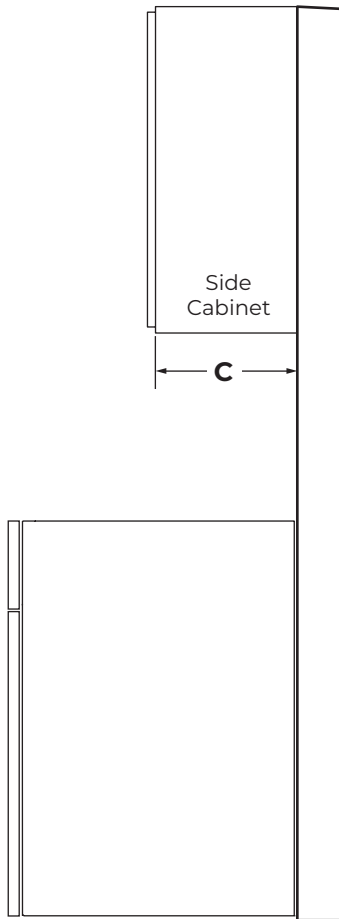

SIDE VIEW

MODEL 48"

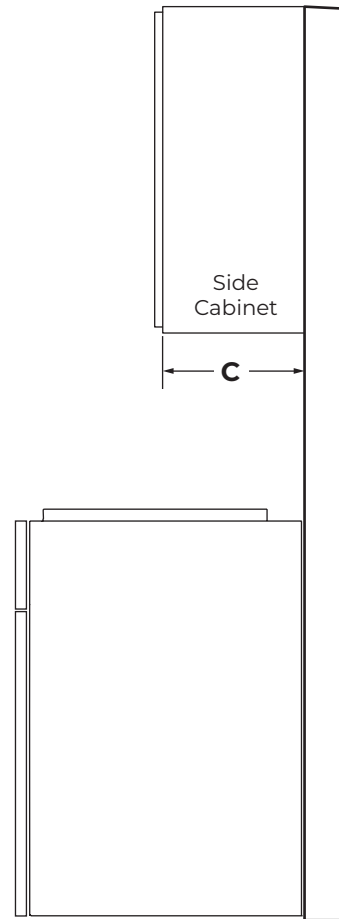

SIDE VIEW

CUISINIÈRES À INDUCTION JENNAIR® DIMENSIONS DU PRODUIT

NO DE MODÈLE		CUISINIÈRE DE 30 PO		CUISINIÈRE DE 36 PO	
		po	cm	po	cm
A	Largeur totale	29 ⁷ / ₈	75,9	35 ⁷ / ₈	91,1
B	Hauteur du bord arrondi	2 ¹ / ₈	5,4	2 ¹ / ₈	5,4
C	Hauteur du panneau de commande	7 ¹ / ₂	19,1	7 ¹ / ₂	19,1
D	Hauteur de la porte	20 ¹¹ / ₁₆	52,6	20 ¹¹ / ₁₆	52,6
E	Bas de la porte au haut de la poignée : RISE™	20	50,8	20	50,8
E	Bas de la porte au haut de la poignée : NOIR™	20 ⁵ / ₈	52,4	20 ⁵ / ₈	52,4
F	Hauteur de la plinthe	6 ¹¹ / ₁₆	17	6 ¹¹ / ₁₆	17

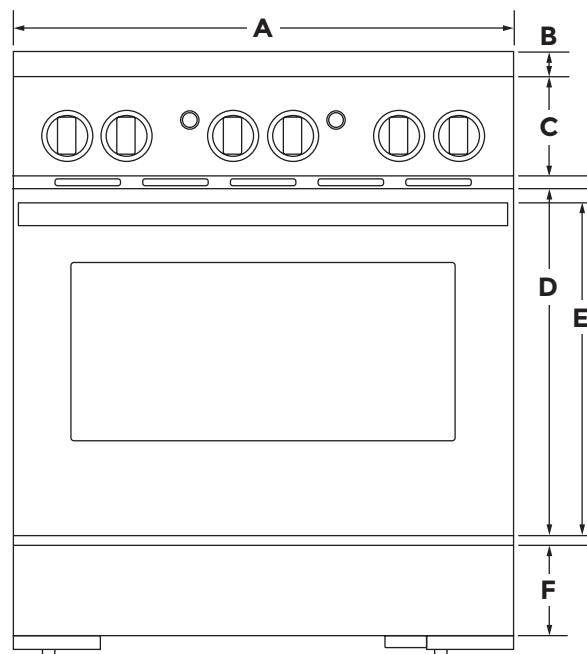

VUE DE FACE

IMPORTANT : Les spécifications dimensionnelles sont fournies uniquement à des fins de planification.
Ne faire aucune découpe sur la base de cette information. Se référer au Guide d'installation avant de choisir une armoire, de vérifier les connexions électriques/au gaz, d'effectuer des coupes ou de commencer l'installation.
 Tous les appareils JennAir® sont homologués UL, CUL ou CSA.

CUISINIÈRES À INDUCTION JENNAIR® DIMENSIONS DU PRODUIT

NO DE MODÈLE		CUISINIÈRE DE 30 PO		CUISINIÈRE DE 36 PO	
		po	cm	po	cm
G	Profondeur avec tableau de commande qui dépasse	27 ¹¹ / ₁₆	70,3	27 ¹¹ / ₁₆	70,3
H	Profondeur avec poignée : RISE™	29 ¹³ / ₁₆	75,7	29 ¹³ / ₁₆	75,7
H	Profondeur avec poignée : NOIR™	29 ⁵ / ₁₆	74,5	29 ⁵ / ₁₆	74,5
I	Profondeur avec porte complètement ouverte	46 ¹ / ₂	118,1	46 ¹ / ₂	118,1

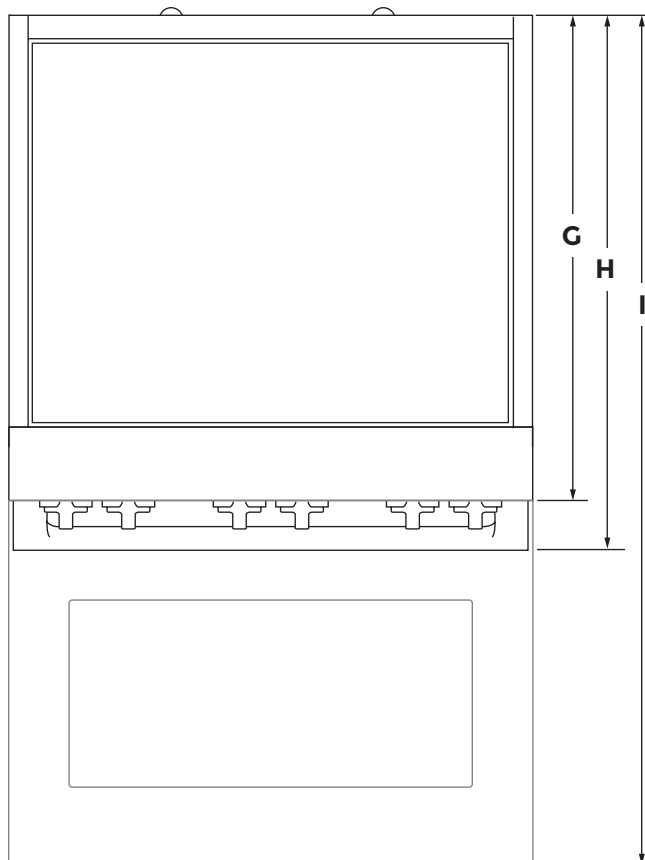

VUE DU DESSUS

CUISINIÈRES À INDUCTION JENNAIR®
DIMENSIONS DU PRODUIT

NO DE MODÈLE		CUISINIÈRE DE 30 PO		CUISINIÈRE DE 36 PO		CUISINIÈRE DE 48 PO	
		po	cm	po	cm	po	cm
A	Hauteur du dessus de la surface de cuisson	36	91,4	36	91,4	36	91,4
B	Hauteur du dessus de la porte	27 ¹³ / ₁₆	70,6	27 ¹³ / ₁₆	70,6	27 ¹³ / ₁₆	70,6
C	Hauteur du dessus de la poignée : RISE™	27	68,6	27	68,6	27	68,6
C	Hauteur du dessus de la poignée : NOIR™	27 ⁵ / ₈	70,2	27 ⁵ / ₈	70,2	27 ⁵ / ₈	70,2
D	Hauteur de la plinthe	6 ¹¹ / ₁₆	17	6 ¹¹ / ₁₆	17	6 ¹¹ / ₁₆	17

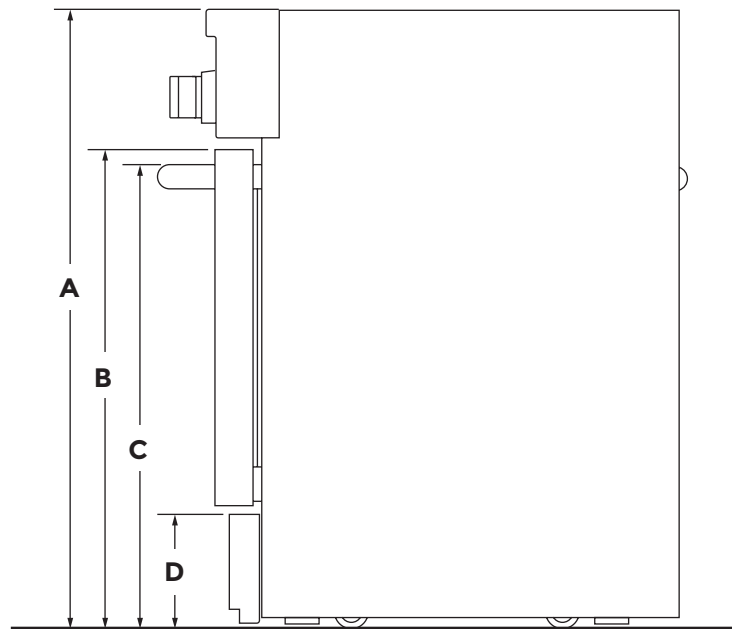

VUE LATÉRALE

IMPORTANT : Les dimensions de hauteur minimum sont indiquées au point le plus bas de l'ajustement de hauteur de la cuisinière.
 Lorsque les pieds de nivellement sont à leur extension maximum, toutes les hauteurs sont augmentées de 1 ³/₄ po (4,4 cm).

CUISINIÈRES À INDUCTION JENNAIR®
DIMENSIONS DU PRODUIT

NO DE MODÈLE		CUISINIÈRE DE 30 PO		CUISINIÈRE DE 36 PO		CUISINIÈRE DE 48 PO	
		po	cm	po	cm	po	cm
G	Profondeur avec porte complètement ouverte	46 1/2	118,1	46 1/2	118,1	46 1/2	118,1
H	Profondeur avec poignée RISE™	29 13/16	75,7	29 13/16	75,7	29 13/16	75,7
H	Profondeur avec poignée NOIR™	29 5/16	74,5	29 5/16	74,5	29 5/16	74,5
I	Profondeur avec tableau de commande qui dépasse	27 11/16	70,3	27 11/16	70,3	27 11/16	70,3
J	Profondeur à la plinthe avec la porte	26 3/8	67	26 3/8	67	26 3/8	67
K	Profondeur avec porte RISE™	27 1/4	69,2	27 1/4	69,2	27 1/4	69,2
K	Profondeur avec porte NOIR™	27 1/4	69,2	27 1/4	69,2	27 1/4	69,2

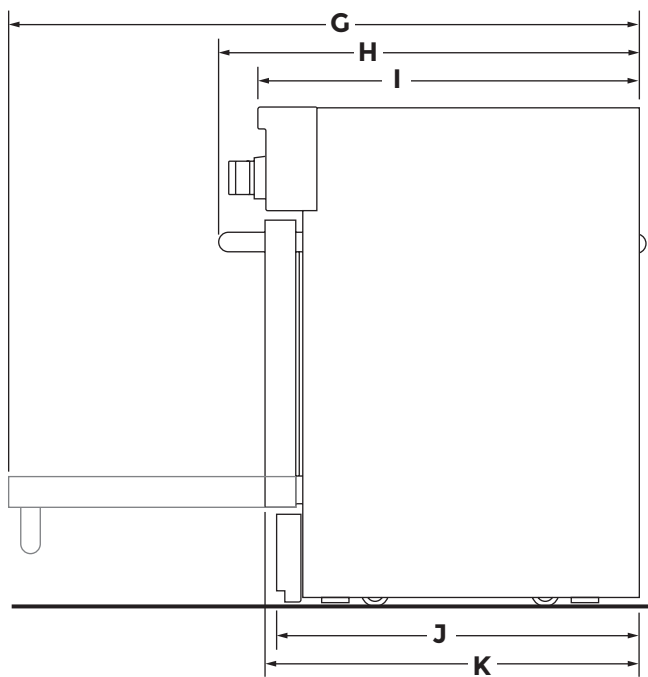
MODÈLES DE 30 PO et 36 PO



VUE LATÉRALE

MODÈLE DE 48 PO

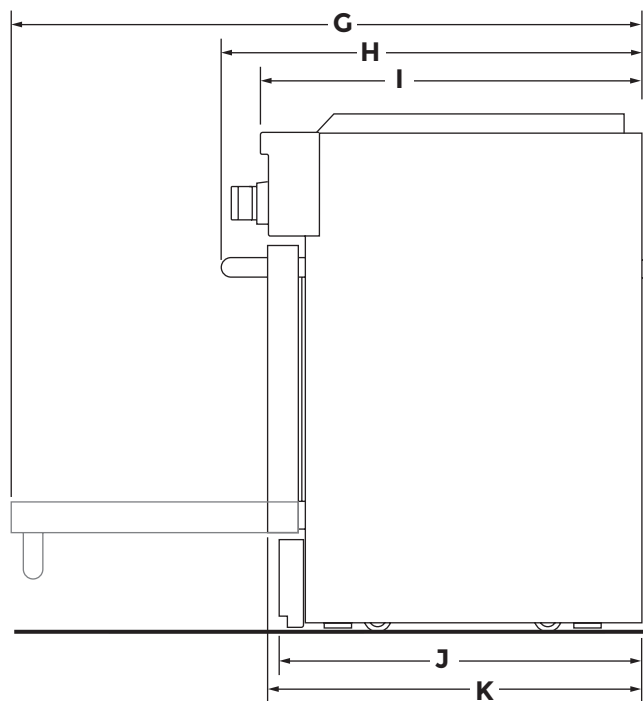

VUE LATÉRALE

CUISINIÈRES À INDUCTION JENNAIR®
DIMENSIONS DU PRODUIT

NO DE MODÈLE		CUISINIÈRE DE 48 PO	
		po	cm
A	Largeur totale	47 ⁷ / ₈	121,6
B	Hauteur du bord arrondi	2 ¹ / ₈	5,4
C	Hauteur du panneau de commande	7 ¹ / ₂	19,1
D	Hauteur de la porte	20 ¹¹ / ₁₆	52,5
E	Bas de la porte au haut de la poignée : RISE™	20	50,8
E	Bas de la porte au haut de la poignée : NOIR™	20 ⁵ / ₈	52,4
F	Largeur de la porte secondaire du four	17 ³ / ₄	45,1
G	Largeur de la porte principale du four	29 ⁵ / ₈	75,2
H	Hauteur de la plinthe	6 ¹¹ / ₁₆	17

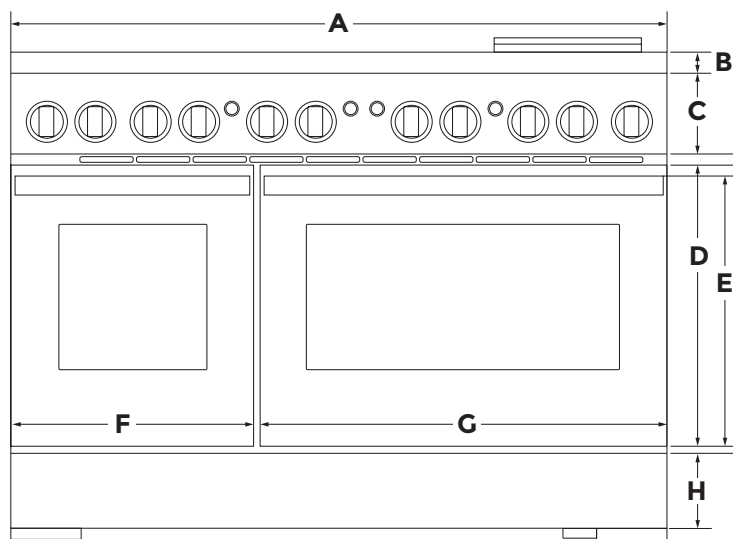

VUE DE FACE

CUISINIÈRES À INDUCTION JENNAIR®
DIMENSIONS DU PRODUIT

NO DE MODÈLE		CUISINIÈRE DE 48 PO	
		po	cm
I	Profondeur avec tableau de commande qui dépasse	27 ¹¹ / ₁₆	70,3
J	Profondeur avec poignées : RISE™	29 ¹³ / ₁₆	75,7
J	Profondeur avec poignées : NOIR™	29 ⁵ / ₁₆	74,5
K	Profondeur avec portes complètement ouvertes	46 ¹ / ₂	118,1

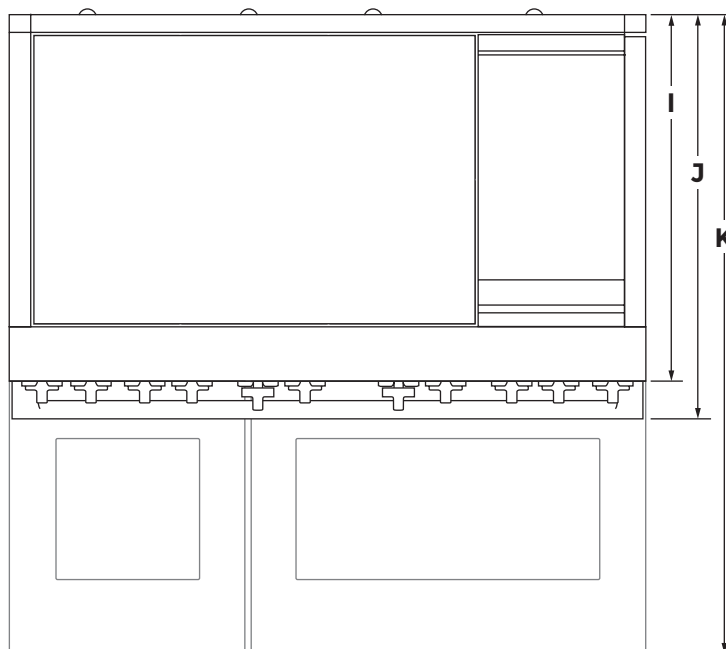

VUE DU DESSUS

CUISINIÈRES À INDUCTION JENNAIR® OUVERTURE ET DÉGAGEMENT

NO DE MODÈLE		CUISINIÈRE DE 30 PO		CUISINIÈRE DE 36 PO		CUISINIÈRE DE 48 PO	
		po (minimum)	cm (minimum)	po (minimum)	cm (minimum)	po (minimum)	cm (minimum)
A*	Bas de la hauteur de l'armoire au-dessus de la surface de cuisson	30	76,2	30	76,2	30	76,2
B	Zone de combustion au-dessus de la largeur de la surface de cuisson	30	76,2	36	91,4	48	121,9
C	Profondeur de l'armoire du dessus (maximum)	13	33	13	33	13	33
D	Largeur de l'ouverture	30	76,2	36	91,4	48	121,9

*Si une hotte ou une caisse de hotte est installée au-dessus de la cuisinière, suivre les instructions de la hotte ou de la caisse de hotte pour connaître les dimensions de dégagement nécessaire au-dessus de la surface de cuisson.

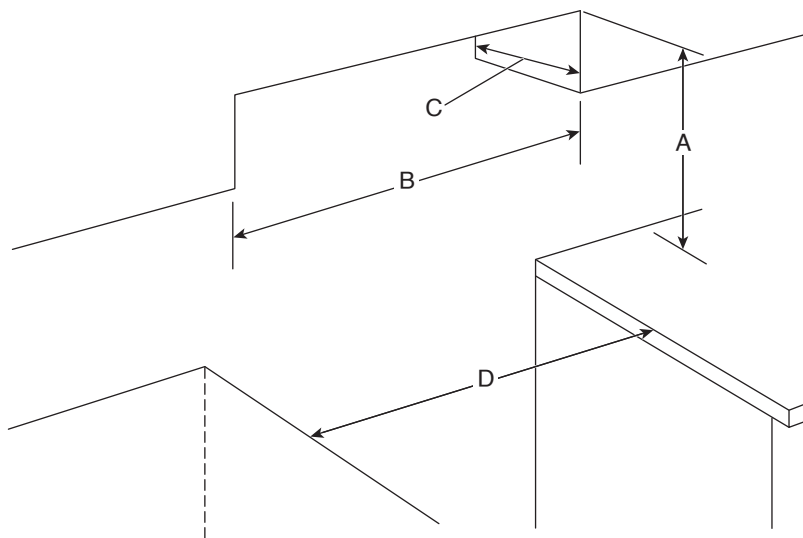

CUISINIÈRES À INDUCTION JENNAIR® OUVERTURE ET DÉGAGEMENT

NO DE MODÈLE		CUISINIÈRE DE 30 PO		CUISINIÈRE DE 36 PO		CUISINIÈRE DE 48 PO	
		po	cm	po	cm	po	cm
C	Profondeur de l'armoire du dessus (maximum)	13	33	13	33	13	33

MODÈLES DE 30 PO et 36 PO

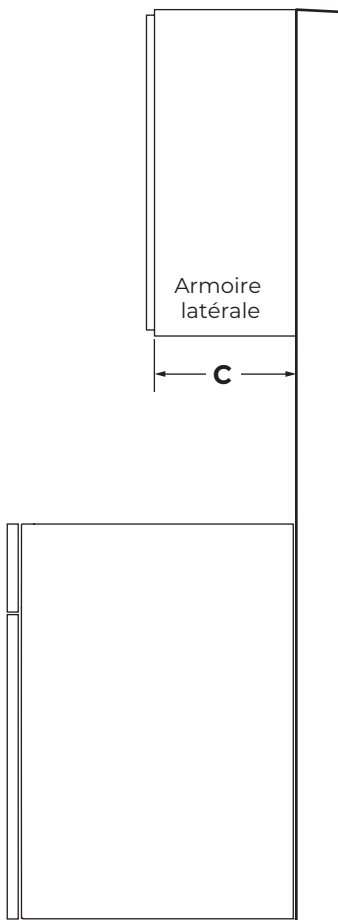

VUE LATÉRALE

MODÈLE DE 48 PO

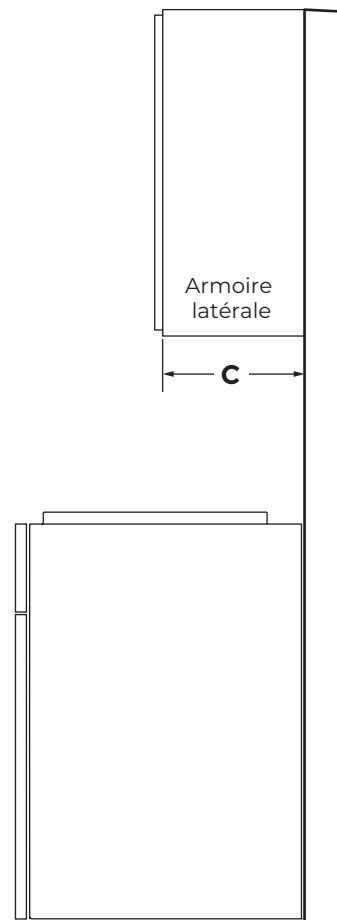

VUE LATÉRALE