

FWDS50
FWDS75

FWDS75BF
FWDS100

FWDS125

EN User and installation manual

FR Manuel d'installation et mode d'emploi

ES Manual de instalación y servicio

Food Waste Disposer

Broyeur de déchets alimentaire

Triturador de residuos

FRANKE

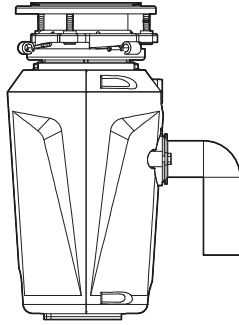

FWDS50

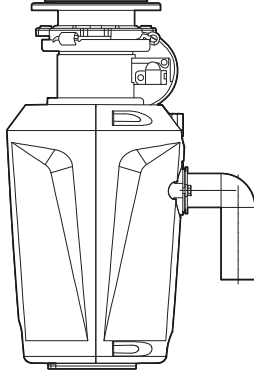

FWDS75BF

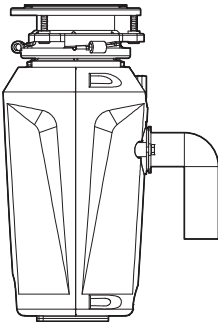

FWDS75

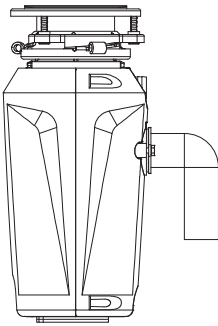

FWDS100

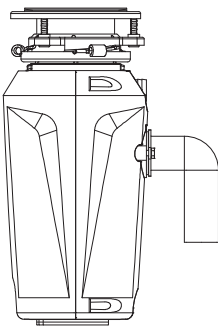

FWDS125

Table of contents

About this manual	5
Intended use	5
Record important disposer information here	5
Safety information	5
Assembly parts	7
Removal of old unit	8
Dishwasher connection	8
Installation of mounting assembly	9
Electrical connection	10
Attaching discharge elbow	12
Air switch operated	12
Mounting Magnetic Rim to sink flange (if equipped)	12
Operating instructions	13
Continuous feed	13
Batch feed	13
Tips for successful operation	14
Troubleshooting	14
Cleaning and maintenance	15
Disposal	15
Warranty	16
Franke Residential Stainless, Granite and Fireclay Sink Limited Lifetime Warranty	17
Franke Residential Disposal Limited Warranty	17
Franke Residential Faucet Limited Lifetime Warranty	17
Franke Residential Filtration Limited Warranty	17
Franke Residential Soap Dispensers Limited Warranty	17
Franke Residential Accessories Limited Warranty	17
Additional information	18

About this manual

This user manual applies to several models of the device. Thus it may be possible that some of the described features and functions are not available on your specific model.

FRANKE reserves the right to make modifications to the product without prior notice. All information correct at time of issuance.

- ▶ Keep the user manual.
- ▶ Use the device described in this user manual only according to the intended use.

Symbol	Meaning
	Warning symbol. Warning against risks of injury.

Intended use

The food waste disposer is an electrical device to be installed under the sink in order to shred food waste into pieces.

Make sure that the authorities permit the installation of the waste disposer.

- ▶ Use the waste disposer only for food waste.

 **This Food Waste Disposer has been designed to operate on 110-120V, 60 Hz exclusively. Using any other voltage or Hz adversely affects performance.**

Record important disposer information here

Model Number*

Serial Number*

*Above information appears on the label affixed to bottom of the disposer. For your convenience, write down the model and serial number prior to installation. Proof of purchase is

required for Warranty. Staple receipt or proof of purchase to this manual for easy reference. Warranty is non-transferable.

Safety information

Instructions pertaining to a risk of fire, electric shock or injury to persons.

 **Warning:** When using electrical appliances, basic precautions should always be followed, including the following:

 Read all instructions before using the appliance.

 To reduce the risk of injury, close supervision is necessary when an appliance is used near children.

 Do not put fingers or hands into a waste disposer.

 Turn the power switch to the off position before attempting to clear a jam or remove an object from the disposer.

 When attempting to loosen a jam in a waste disposer, use a long wooden object such as a wooden spoon or the wooden handle of a broom or mop.

 When attempting to remove objects from a waste disposer use long-handled tongs or pliers.

 If the disposer is magnetically actuated, non-magnetic tools should be used.

 To reduce the risk of injury by materials that may be expelled by a waste disposer, do not put the following into a disposer: clam or oyster shells; caustic drain cleaners or similar products; glass, china or plastic; large whole bones; metal, such as bottle caps, tin cans, aluminum foil or utensils; hot fat or other hot liquids; whole corn-husks.

 When not operating a disposer, leave the stopper in place to reduce the risk of objects falling into the disposer.

 **Do not** operate disposer unless splash guard is in place.

 For proper grounding instructions see the **Electrical connections** portion of this manual.

 This appliance must be controlled by an external on/off switch.

Assembly parts

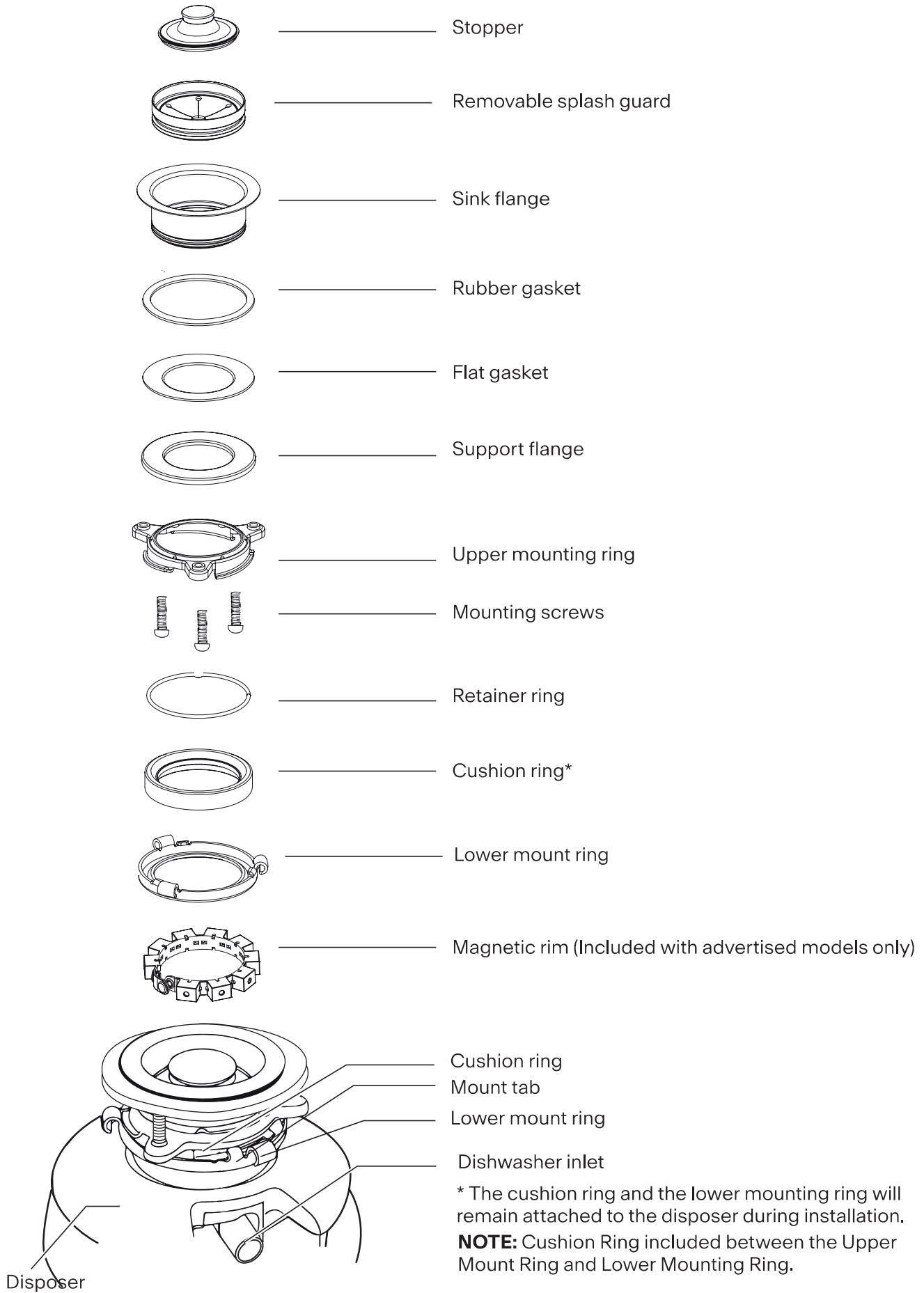

Removal of old unit

Typical instructions, your model may vary.

- ▶ Before starting this step, **turn off electrical power** at the circuit breaker or fuse box.
- ▶ **Unplug disposer.**

If your old mount is the same type as the mount on your new disposer, just reverse the assembly instructions found in **Installation of mounting assembly**. If your new mount system is different, follow these instructions:

1. Have a container available to catch any excess water / waste from current disposer.
2. Use a pipe wrench to disconnect drain line where it attaches to disposer discharge elbow (fig. **1A**).
3. Remove disposer from sink flange by turning mounting ring counter-clockwise (fig. **1B**). If you are unable to turn the mounting ring, tap on one of the extensions from the ring with a hammer. Some mounting systems have tubular extensions. Inserting a screwdriver into one tube will provide additional leverage for turning the mounting ring (fig. **1B**). Some disposers may require the removal or loosening of nuts from the mounting screws (fig. **1C**). Some disposers may require the removal of a clamp.

⚠ Caution: Be sure to support the disposer while performing this step or it may fall when the mounting ring is disconnected from the mounting assembly.

4. To remove remaining mounting system from the sink, loosen the screws, push mounting ring up. Under it is the snap ring. Use screwdriver to pop off ring (fig. **1D**). Remove the mounting ring, protector ring and gasket from sink flange. Some mounts will require the unscrewing of a large ring holding the sink flange in place. Pull sink flange up through sink and clean off old putty from sink.
5. Ensure that sink is clean and thoroughly dry.

Important: This is a good time to clean out the trap and drain lines by running a drain auger or plumber's snake before installing your new disposer.

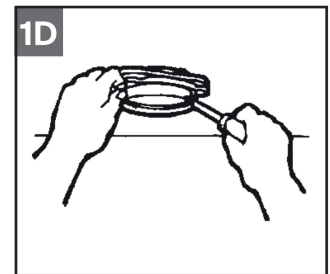
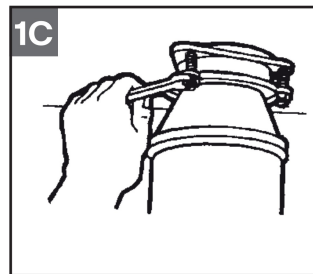
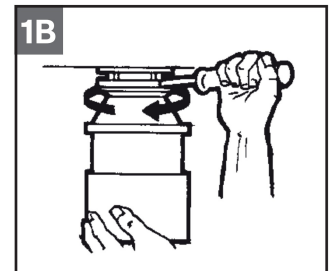
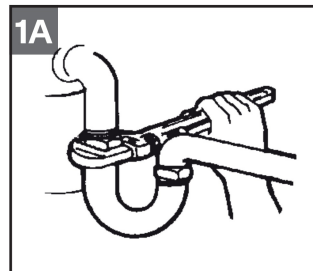

Dishwasher connection

If dishwasher is **not to be connected** go on to next section.

If you are utilizing a dishwasher, complete the following procedure.

1. Using a blunt instrument (steel punch or wooden dowel), knock out entire plug (fig. **2A**). Do not use a screwdriver or sharp instrument. (When knockout plug falls into

disposer, you may remove it or grind it up when the disposer is used. This will not damage the disposer in any way, but may take some time to grind).

2. Connect dishwasher hose (fig. **2B**) using hose clamp. Make sure all plumbing connections are tight and in accordance with all plumbing codes and ordinances. Run water and check for leaks.

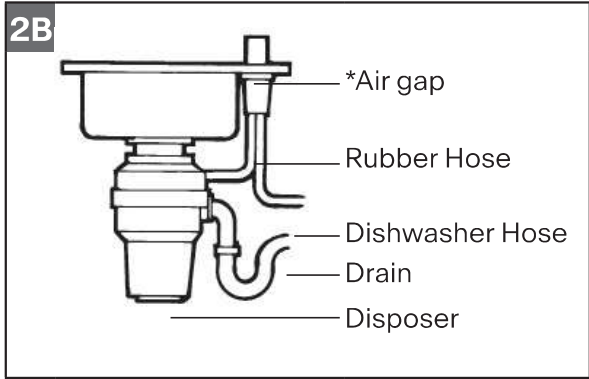
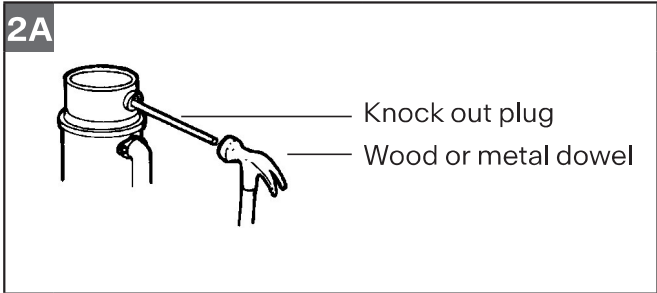

*Air gap may not be required for all installations. Check local plumbing codes.

Installation of mounting assembly

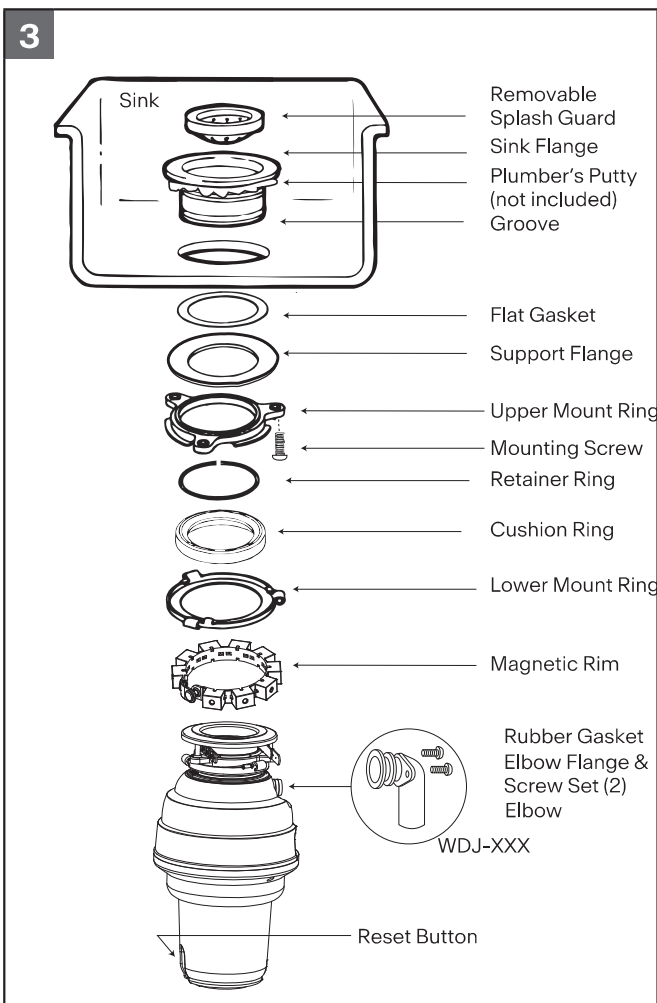

Note: The mounting components are assembled out of the box in the same order they will be assembled on the sink, so please pay close attention to the order of the mounting system components before you disassemble them.

1. **The cushion ring and the lower mounting ring will remain attached to the disposer during installation.** Disassemble the other components of the mounting assembly by rotating lower mounting ring clockwise until the lower mounting ring tabs slide off from the upper mounting ring ramp. This will allow you to separate the upper assembly from the remaining lower mounting assembly.
2. Unscrew the 3 mounting screws until the upper mounting ring can be moved to the top of the support flange. Remove the retainer ring with a screw driver.
3. Keep the remaining parts placed together in the order they were removed. Before you connect the disposer to the mounting assembly under the sink, make sure the lower mounting ring is in place and the black cushion ring is still engaged properly to the top of the disposer opening. Do not remove the cushion ring.
4. Be sure the sink is clean. Install a bead of plumbers putty to the sink flange (1). From top of the sink, push the sink flange down against the sink opening to make a good seal (2). **Do not move or rotate** the sink

flange once it has been seated or the seal may be broken.

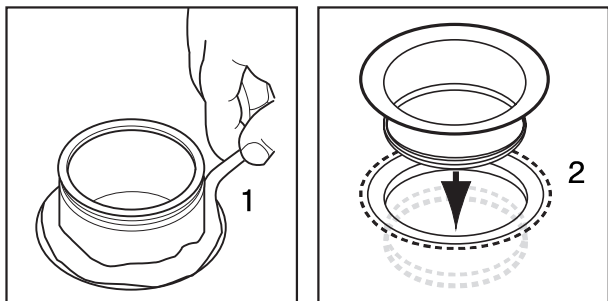

5. Place a heavy object, such as the disposer (use a towel to prevent sink scratching) on top of the sink flange to hold it down.
6. Take the remaining portion of the mounting assembly, that was put aside. From under the sink insert the flat gasket (3), then the support flange (4), and then the upper mounting ring (5).
7. Hold the three parts in place while attaching the retainer ring (6) by pulling it apart and sliding it onto the sink flange (7) until it snaps into the groove of the sink flange (7).

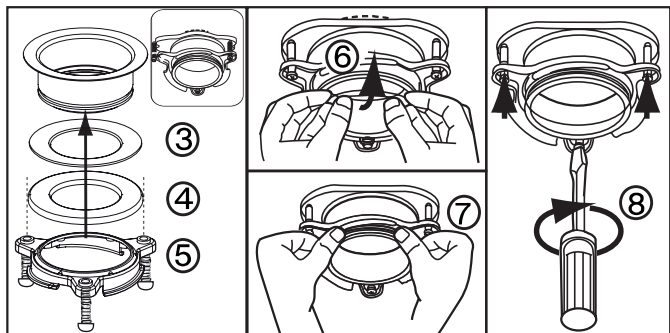

8. Tighten the three mounting screws evenly and firmly against the supporting flange (8). **Do not over tighten.**
9. Trim off any excess plumber's putty.
10. Attach disposer onto the upper mounting ring by aligning the three mounting tabs on the lower mounting ring with the slide-up ramps on the upper mounting ring and rotating counter clockwise.

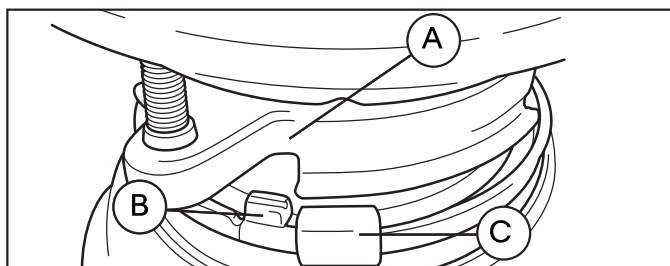

11. The lower mounting ring (which is part of the disposer) has 3 tabs that grab the mounting ring ramp.

(A) points to the upper mounting ring.
(B) is the tab that slides up onto the "Ramp".
(C) is the „Ear“ that is used to help rotate the lower mounting ring.

- ▶ Use a screwdriver for leverage if needed.

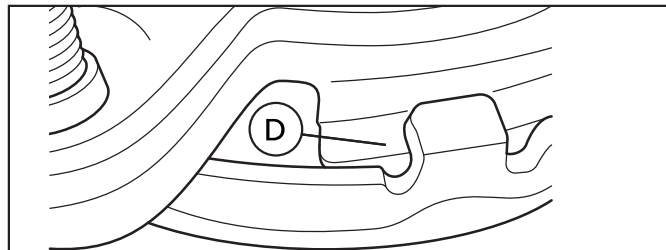

12. Lift and turn the lower mounting ring counter clockwise until all three mounting tabs lock over the ridges (F) on the slide-up ramps (D) of the upper mounting ring.

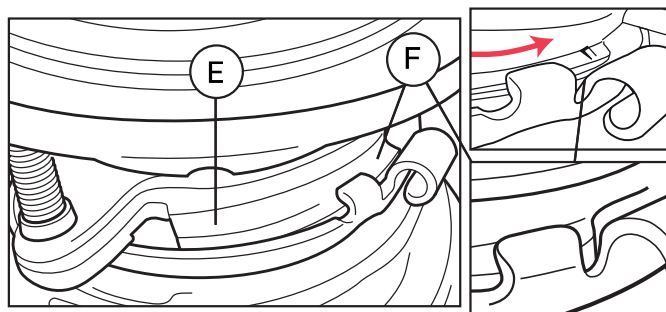

13. As the lower mounting ring is turned counter clockwise each tab slides up onto the upper mounting ring ramp (E) and locks in position **over** the ridges (F).

- ▶ Use a screwdriver or hammer for leverage if needed.
- ▶ If a disposer needs to be removed, tapping on the Ear clockwise with a hammer will easily loosen the lower mounting ring.

Electrical connection

- ▶ Connect disposer to appropriate household current only.

This appliance must be controlled by an external on/off switch.

Warning: Improper connection of the equipment-grounding conductor can result in a risk of **electric shock**. Check with a qualified electrician or serviceman if you are in doubt as

to whether the appliance is **properly grounded**. Do not modify the plug provided with the appliance if it will not fit the outlet. Have a **proper outlet installed** by a qualified electrician.

Grounding instructions

For waste disposers equipped with an grounded plug-in power cord

A. Plug into appropriate outlet

- ▶ This appliance must be grounded. In the event of a malfunction or breakdown, grounding provides a path of least resistance for electric current to reduce the risk of electric shock. This appliance is equipped with a cord having an equipment-grounding conductor and a grounding plug.
- ▶ The plug must be plugged into an appropriate outlet that is properly installed and grounded in accordance with all local codes and ordinances.
- ▶ If the supply cord is damaged it must be replaced by the manufacturer, its service agent or similarly qualified person in order to avoid a hazard.

or

B. Convert to permanent wire installation

1. Remove Cord and Plug from the disposer – Simply cutting the plug off of the existing cord is not allowed and voids the warranty.
2. Follow instructions below for Permanent Wire Installation instructions.

Permanent wire installation instructions

For waste disposers not equipped with a grounded plug-in power cord

Grounding:

This disposer must be connected to a grounded, metal, permanent wiring system; or an equipment-grounding conductor must be run with the circuit conductors and connected to the equipment-grounding terminal or lead on the disposer.

An acceptable motor control switch with a marked off position shall be provided at the time of installation to disconnect the disposer from all ungrounded supply conductors. The switch shall be mounted in sight of the disposer or in sight of the sink opening for the disposer.



Warning: Electric Shock

Turn off power before installing or servicing disposer. All wiring must comply with local electrical codes.

Do not connect electrical current at main breaker panel until adequate ground is established. Inadequate connection of the ground wire can result in a risk of electric shock. Consult with a certified electrician or tradesman if there is any doubt whether the disposer is inadequately grounded. Your disposer must be adequately grounded.

1. Turn off or disconnect all power to the wall junction box serving the disposer.
2. Open the junction box in the wall and remove the wire nuts or electrical tape or whatever is tying the old disposer wire to the electrical wire inside of the junction box.
3. Open the end bell plate at the bottom of the disposer.

If you are using flexible armored (BX) cable:

1. Install cable fitting in the disposer end bell hole.
2. Secure the cable to the fitting and install an insulating bushing or equivalent.
3. Connect white wire from the junction box to the white (or blue) wire of the disposer.
4. Connect black wire from the junction box to the black (or brown) wire of the disposer.
5. Connect bare ground wire from the junction box to green ground screw within the disposer end bell.

If you are using nonmetallic-sheathed (ROMEX) cable:

1. Install cable fitting in the end bell hole and secure the cable to the fitting.
2. Connect white wire from the junction box to the white (or blue) wire of the disposer.
3. Connect black wire from the junction box to the black (or brown) wire of the disposer.
4. Connect bare ground wire from the junction box to green ground screw within the disposer end bell.

If your power supply cable does not include a grounding wire, one must be provided. Attach a copper wire securely to the disposer ground screw and attach other end of ground wire to a metal cold water pipe. Do not attach ground wire to a gas supply pipe. Use only UL Listed

grounding clamp. If plastic pipe is used in your home, a qualified electrician should install a proper ground.

Attaching discharge elbow

1. Connect the waste elbow to the disposer by sliding the flange against the rubber gasket on the elbow and tightening the screws into the disposer (fig. **4A**).
2. Connect bottom of the elbow by tightening the slip nut (fig. **4B**). If using a straight pipe, it must have a lip similar to the one on the elbow.
3. Remove the gasket from the elbow and install it on the straight pipe with the flat end of the gasket facing toward the disposer discharge opening.

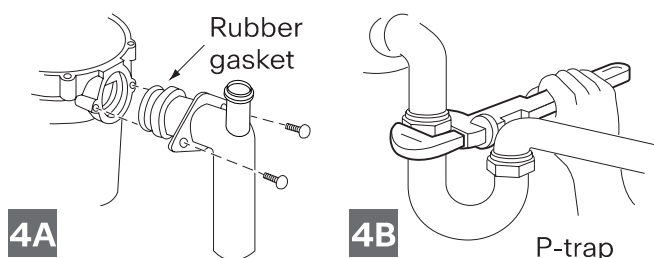

4. If you are connecting to a dishwasher, return to Plumbing connection section (fig. **2A-B**). If not, make sure all plumbing connections are tight and in accordance with all plumbing codes and ordinances.
5. Run water and check for leaks.

Air switch operated

Disposer Air Switch Assembly

The Actuator which consists of:

1. Actuator Button
2. Actuator Nut
3. Actuator Outlet (threaded portion)

The Air Switch Sensor Enclosure which is installed into the disposer. Only the air tube nozzle is visible from the outside of the disposer.

Air Tube Assembly which consists of:

4. Air Tube - clear or black
5. Air Tube Nut

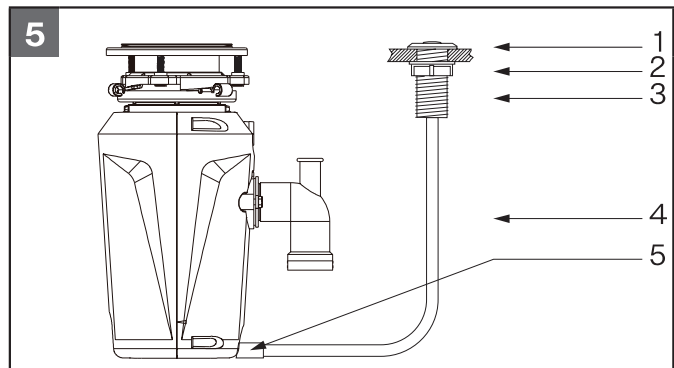

Installation and operating instructions

1. If a hole does not already exist - drill a hole of 35 mm to 40 mm into the sink or countertop where the actuator button (**1**) is to be placed.
2. Insert, from the top, the actuator outlet through the drilled hole.
3. Thread the actuator nut (**2**) onto the actuator outlet (**3**) and tighten firmly by hand.
4. Firmly connect air tube: one side to actuator outlet (**3**) and one side to sensor inlet.
5. Plug disposer power cord into main electrical service.
6. To turn on disposer, press actuator button (**1**). To turn off, press actuator button again.

Mounting Magnetic Rim to sink flange (if equipped)

1. After the disposer is fully mounted to the sink; with the flat portion of the black strap facing the metal sink flange, guide the Magnetic Rim through the mount screws, (fig. **6A**).
2. Place the Magnetic Rim between the support flange and upper mounting ring. Please note (fig. **6B**) that the Magnetic Rim must be placed under the flange of the support ring.
3. Once the Magnetic Rim is fitted, firmly press on the snaps to secure the strap (fig. **6C**).

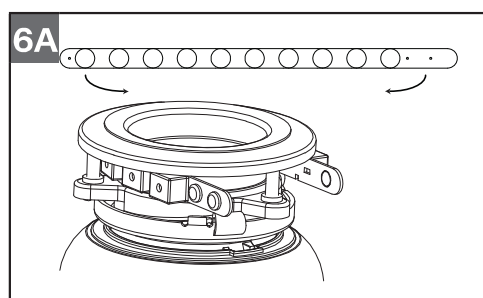

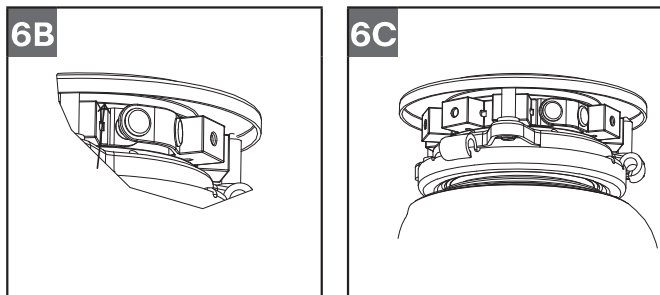

Included with FWDS100 and FWDS125 models.

Warning: This is not a toy. Keep uninstalled magnetic rim away from children.

Operating instructions

Your disposer is Continuous Feed if you did not specifically purchase a Batch Feed Disposer.

Continuous feed

The Anti-Jam Swivel Impellers make a clicking sound as they initially swing into place. This indicates normal operation.

1. Remove sink stopper. Turn on a medium flow of cold water.
2. Turn switch to ON position; your motor will be turning at full speed and ready to use.
3. Scrape in food waste. Down the drain go table scraps, peelings, rinds, seeds, pits, small bones and coffee grounds. To speed up food waste disposal, cut or break up large bones, rinds and cobs. Large bones and fibrous husks require considerable grinding time and are more easily thrown away with other trash. Do not be alarmed that the disposer slows down while grinding. The disposer is actually increasing torque (grinding power) and is operating under normal conditions.
4. Before turning disposer off, let water and disposer run for approximately 15 seconds after shredding or grinding stops. This assures that all waste is thoroughly flushed through trap and drain.
5. It is not recommended to use hot water while running disposer. Cold water will keep waste and fats solid so disposer can flush away particles.

Batch feed

Model FWDS75BF

1. Remove sink stopper. Turn on a medium flow of cold water.
2. Scrape in food waste. Down the drain go table scraps, vegetable peelings, cobs, rinds, pits, bones and coffee grounds (fig. **6A**).
3. Insert stopper to start disposer (fig. **6B**). One of the two small slots in stopper base must line up with switch plunger inside the neck of the disposer. Push down firmly to turn the disposer on. Lift stopper to shut the disposer off.
4. Run disposer for 15 seconds after shredding stops. This ensures that all waste is thoroughly flushed through the drain.
5. To fill sink, insert stopper and align the largest slot with the switch plunger (fig. **6C**). Push down to seal sink without starting the disposer. When medium sized slot (fig. **6B**) in stopper base is lined up with the switch plunger, water can drain, but tableware, etc., cannot be accidentally dropped into disposer.



We recommend leaving the stopper in this position when not in use.

Caution

- ▶ Cold water recommended.
- ▶ Do not use the food waste disposer with hard materials like glass or metal.
- ▶ Turn the machine off or unplug it while trying to unblock a blocked turntable with a wooden spoon.

Do not put inside:

- Caustic Soda and drain cleaning chemicals (Hydrochloric and muriatic acid), as they cause serious corrosion of metal parts. If used, resulting damage can be easily detected and all warranties are void.
- Fat and oil in excess
- Plastic materials
- Pumpkins
- Banana skin
- Leaves of pineapple
- Asparagus
- Artichokes
- Shell (es. oyster, mussel, ecc.)
- Medicine
- Metal (bottle top)
- Plastic pieces
- Cow bone a/o large bones

To be put inside:

- Corn cobs
- Little bones (es. chicken and rabbit bones)

- Nut shells
- Meat scraps
- Melon and watermelon skins
- Fruit pips
- Grape pips
- Rice
- Grounds of coffee
- Eggshells
- Fishbones
- Fish heads
- Pasta
- Vegetables or vegetable peel
- Cheese
- Bread
- Soup

Tips for successful operation

1. be sure disposer is empty before using your dishwasher so it may drain properly.
2. You may want to leave the stopper in the sink drain when not in use to prevent utensils and foreign objects from falling into the disposer.
3. Your disposer is ruggedly built to give you many years of trouble free service. It will handle all normal food wastes, but it will NOT grind or dispose of such items as plastic, tin cans, bottle caps, glass, china, leather, cloth, rubber, string, clam and oyster shells, aluminum foil or feathers.

Troubleshooting

Before seeking repair or replacement, we recommend that you review the following:

Loud noises (other than those during grinding of small bones and fruit pips): these are usually caused by accidental entry of a spoon, bottle cap or other foreign object.

- ▶ To correct this, turn off electrical switch and water. After disposer has stopped, remove splash guard, remove object with long handled tongs, and replace splash guard.

Unit does not start:

1. Unplug power cord or turn either the wall switch or breaker box switch to "OFF" position, depending on your model and wiring configuration.
2. Remove stopper and /or splash guard. Check to see if turntable will rotate freely using a wooden broom handle. If turntable rotates freely, replace splash guard and check reset button to see if it has been tripped. Reset button is red and located on the front of the disposer (fig. **3**). Push button in until it clicks and remains depressed.

- If reset button has not been tripped, check for shorted or broken wire connecting to disposer. Check electrical power switch, fuse box or circuit breaker. If wiring and electrical components are intact, the unit may have internal problems that require service or replacement.

If turntable does not rotate freely:

- Turn off disposer, then check for any foreign object lodged between the turntable and grind ring.
- Dislodge object by rotating table with a wooden broom handle and remove object (fig. 7). If no foreign object is present, there may be internal problems.

Leaks: If the unit leaks at the top, it may be due to:

- Improper seating of sink flange (gasket centering, putty or tightening).

- Support ring not tightened properly.
- Defective or improperly installed cushion mount.

If unit leaks at the waste elbow, leak may be due to improper tightening of elbow flange screws.

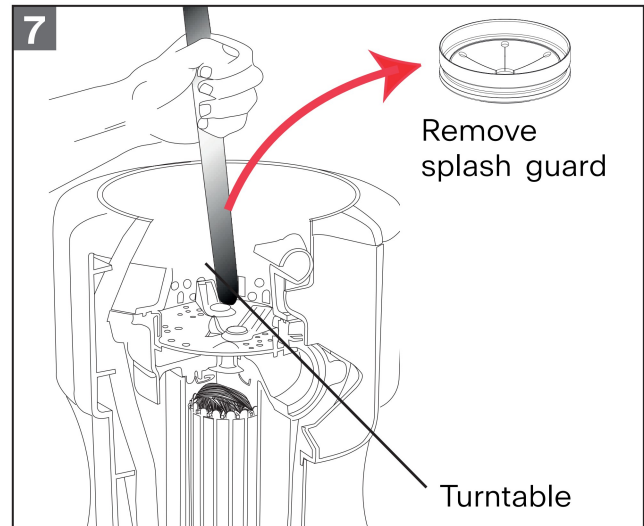

Cleaning and maintenance

Do not attempt to lubricate your disposer!

The motor is permanently lubricated. The disposer is self cleaning and scours its internal parts with each use. **Never** put caustic soda or chemical drain cleaners, as hydrochloric and muriatic acid, products for unclogging the sink drain, into the disposer, as they cause serious

corrosion of metal parts. If used, resulting damage can be easily detected and all warranties are void. Mineral deposits from your water can form on the stainless steel turntable, giving the appearance of rust. **Do not** be alarmed, the stainless steel turntables used will not corrode.

Disposal



The symbol on the product or on the packaging indicates that the device must not be disposed of in the domestic waste.

By disposing of the device in a proper way you help to avoid harmful consequences to environment and health.

Further information about recycling the device is available from the competent authority, the local refuse disposal service or the vendor of the device.

- ▶ Dispose of the device, which is to be discarded, via a specialised waste collection point for electronic and electrical devices.

Consequently, when the appliance has reached the end of its working life the user must take it to a suitable recycling center for electronic and electrotechnical waste, or return it to the dealer when purchasing a new appliance of equivalent type.

Proper separate waste collection of the scrapped appliance for subsequent recycling, treatment and environmentally-friendly disposal helps prevent a potentially negative impact on the environment and health and facilitates recycling of the materials used in appliance construction.

The food waste disposer is for domestic use only.

Warranty

Franke HS Warranty - Effective October 1, 2023

In the United States, Canada and Latin America, Franke warrants the products from manufacturing defects in material and workmanship when purchased from Franke or a Franke Authorized Retailer pursuant to product-specific warranties detailed herein (each, a "Warranty" and collectively, the "Warranties"). The products must be properly installed, per company's installations instructions, in its original installation, and used in normal indoor residential kitchen applications. Any products or components which have been modified or altered, from its original intended condition will void the warranty. The Franke Warranties are limited to the original purchaser and are non-transferrable. These Warranties do not include products purchased from non-Authorized Retailers, products that are obsolete or discontinued, or products that were previous display models. All issues with installed products are considered warranty claims and not subject to the Return Policy. Franke reserves the right to inspect any product reported to be defective and the original installation prior to providing a replacement product and/or component.

All decisions are final. In no situation shall the liability of Franke exceed the amount of the original purchase price.

The Warranties do not cover, and Franke shall not be liable for, any damage to products or components resulting from misuse or abuse, accidental damages, normal wear such as scuffs, scratches or finish reduction/fading; improper installation, abnormal usage, negligence, damage caused by improper maintenance or cleaning. Damage caused by impurities, corrosive chemicals or acts beyond Franke's control are not covered by any Warranty.

Franke product replacements do not include transportation, shipping, diagnosis, labor, installation, removal, disposal for any products

or liability for project delays. Product replacements are not guaranteed to be exact replacements. The owner of a product is liable for any transportation and re-installation costs related to any warranty for such product. If the original product is not available at the time of the warranty claim, at Franke's option, the product replacements will be of similar size, material, and value. Any products or components which have been modified or altered, from its original intended condition will void the warranty.

The Warranties do not allow recovery of incidental or consequential damages such as loss of use, delay, property damage or other consequential damage, and Franke accepts no liability for such damages. Each Warranty is limited to the conditions set forth herein and to the applicable warranty period specified herein and is exclusive. **Except for the warranties set forth herein, Franke makes no warranty whatsoever with respect to the products, including, but not limited to, (1) any warranty of merchantability, (2) warranty of fitness for a particular purpose, (3) warranty of title, or (4) warranty against infringement of intellectual property rights of a third party, whether express or implied by law, course of dealing, course of performance, usage of trade or otherwise.**

Legal disclaimer please read carefully. Franke Home Solutions North America, LLC/Franke Kindred Canada Limited provides the above information to you as a public service to our customers.

By accessing and using this information, you agree to the following and to comply with all applicable laws. If you do not agree with these terms and conditions, do not use this information. While we try to keep the information current, changes may have occurred since its creation. Contact your Regional Manager or Customer Service to verify information regarding Franke Home Solutions North America/Franke Kindred Canada programs and their use by you.

Franke Residential Stainless, Granite and Fireclay Sink Limited Lifetime Warranty

Franke warrants that each Franke sink will be free from manufacturing defects in material and workmanship for the expected lifetime of the sink when used in standard residential indoor applications. The warranty covers sinks installed in its original installation per Franke installation instructions in residential applications using conventional or solid surface countertop. For surface coated sinks (i.e. Franke Mythos Masterpiece sinks) Franke warrants that each sink will be free of manufacturing defects in materials and workmanship for two (2) years from the original date of purchase.

Franke Residential Disposal Limited Warranty

Franke warrants that disposers are free from manufacturing defects in material and workmanship for the period ranging from two (2) years to Limited Lifetime as documented in the annual product catalogs and/or instructions included with the products.

Franke Residential Faucet Limited Lifetime Warranty

Franke warrants that mechanical components (body, handle and spout) in all faucets purchased after January 1, 2003, will be free of manufacturing defects for the expected lifetime of the faucet. Franke shall not be liable for any damage caused by normal wear and tear to wearable parts of the faucet. The expected useful lifetime of wearable parts is; one (1) year: aerator, o-rings; five (5) years: cartridge, hose, electrical components; ten (10) years: spray head. The wearable parts can be purchased as spare parts from Franke or their Authorized Retailers. Franke warrants the chrome finishes on Franke faucets will be free of manufacturing defect for the lifetime of the faucet; and all other finishes on Franke faucets will be free of manufacturing defects for five (5) years from the original date of purchase. Faucets purchased prior to 2003 are subject to the warranty in place at time of purchase.

Franke Residential Filtration Limited Warranty

Franke warrants mechanical components in filtration faucets, filtration canisters, filters and filtered water temperature modification devices; heating tanks and chillers, to be free from manufacturing defects in material and workmanship for the period ranging from one (1) year to ten (10) years as documented in the annual product catalogs and/or instructions included with the products.

Franke Residential Soap Dispensers Limited Warranty

Franke warrants that Franke soap dispensers are free from manufacturing defects in material and workmanship for a period of five (5) years from the date of purchase. Such warranty does not cover damage caused by the use of aggressive soaps or chemicals.

Franke Residential Accessories Limited Warranty

Franke warrants that Franke accessories, including, but not limited to bottom grids, shelves, waste kits, colanders, chopping boards are free from manufacturing defects in material and workmanship for a period of one (1) year from the dates of original purchase.

This warranty supersedes all other warranties, expressed or implied. No employee, field sales representatives, or distribution persons are authorized to give any warranties on behalf of Franke Home Solutions North America, LLC or Franke Kindred Canada Limited. To make an installed product warranty claim please contact Franke at the provided contact information below. All warranty claims must include the following for processing:

1. Proof of purchase from Franke or Franke Authorized Retailer
2. Original purchaser's name, address (included city, state, zip), email address and phone number
3. Franke model number
4. Date of installation
5. Description of the defect
6. Photos of the defect

In the US and Mexico:

Franke Home Solutions North America, LLC

Attn: Warranty Department

800 Aviation Parkway

Smyrna, TN 37167

HS-Warranty.US@Franke.com

In Canada:

Franke Home Solutions

Attn: Warranty Department

1000 Franke Kindred Road

Midland, Ontario L4R 4K9

HS-Warranty.CA@Franke.com

Legal Entities

USA: Franke Home Solutions North America,

LLC Canada: Franke Kindred Canada Limited

Additional information

The warranty period for the disposers is listed below:

FWDS125 – 12 years from date of purchase

FWDS100 – 10 years from date of purchase

FWDS75 – 8 years from date of purchase

FWDS75BF – 8 years from date of purchase

FWDS50 – 6 years from date of purchase

Models that fail to operate due to factory defect during its warranty period, will be repaired or replaced. Franke offers in-home repair service for the models listed above. To coordinate in-home warranty service, contact Franke at the provided contact information in the Warranty section.

In addition to the stated warranty periods above, models above also include a **lifetime corrosion warranty**. Models above that fail to operate as a result of corrosion will be repaired or replaced. Parts or disposer will be provided to repair or replace the subject disposer. Costs of service labor for installation will be borne by the owner. This Lifetime Corrosion warranty is limited to the original purchaser.

Table des matières

À propos de ce manuel	20
Utilisation prévue	20
Enregistrez ici les informations importantes sur le broyeur	20
Informations de sécurité	21
Parties de montage	22
Démontage de l'ancien appareil si nécessaire	23
Raccordement au lave-vaisselle	24
Installation de l'assemblage	24
Raccordement électrique	26
Branchement du coude d'évacuation	27
Avec interrupteur d'air	27
Montage de Collet Magnétique sur le collet d'évier (si équipé)	28
Mode d'emploi	28
Alimentation continue	28
Alimentation discontinue	29
Conseils utiles	29
Recherche des pannes	30
Nettoyage et entretien	31
Disposition	31
Garantie	32
Garantie limitée à vie sur un évier Franke à usage résidentiel en acier inoxydable, en granite et en argile réfractaire	33
Garantie limitée sur les broyeurs Franke à usage résidentiel	33
Garantie limitée à vie des robinets Franke à usage résidentiel	33
Garantie limitée sur les robinets de filtration Franke à usage résidentiel	33
Garantie limitée sur les distributeurs de savon Franke à usage résidentiel	33
Garantie limitée sur les accessoires Franke à usage résidentiel	33
Informations complémentaires	34

À propos de ce manuel

Ce manuel d'utilisation s'applique à plusieurs modèles de l'appareil. Il se peut donc que certains parmi les caractéristiques et fonctions décrites ne le sont pas disponible sur votre modèle spécifique.

FRANKE se réserve le droit de faire modifications du produit sans préavis. Toutes les informations sont correctes au moment de l'émission.

- ▶ Gardez le manuel d'utilisation.
- ▶ Utilisez l'appareil décrit dans ce manuel d'utilisation seulement selon l'utilisation prévue.

Symbole Signification



Symbole d'avertissement.
Risque de blessure.

Utilisation prévue

Le broyeur des déchets alimentaires est un dispositif électrique à installer sous l'évier afin de déchiqueter déchets alimentaires en morceaux. Assurez-vous que les autorités le permettent installation du broyeur des déchets.

- ▶ N'utilisez le broyeur des déchets que pour les déchets alimentaires



Ce broyeur à déchets a été conçu pour fonctionner uniquement dans une prise de 110 à 120 V, 60 Hz. Tout autre branchement risque de l'endommager.

Enregistrez ici les informations importantes sur le broyeur

Numéro de modèle*

Numéro de série*

*Les renseignements ci-dessus apparaissent sur l'étiquette fixée sous le broyeur. Pour votre commodité, prenez en note les numéros de modèle et de série avant l'installation. La garantie n'est valide que sur preuve d'achat. Veuillez donc agraffer votre reçu ou preuve d'achat au présent manuel pour y avoir accès facilement.

Garantie non transférable.

Informations de sécurité

Consignes relatives aux risques d'incendie, d'électrocution ou de blessures.

 **Avertissement** : Avant d'utiliser tout appareil électrique, des précautions élémentaires doivent être prises en tout temps, par exemple :

 Lire attentivement toutes les instructions avant d'utiliser l'appareil.

 Pour réduire le risque de blessures, une étroite supervision est nécessaire lorsqu'un appareil est utilisé à proximité de jeunes enfants.

 Ne pas mettre les doigts ou les mains dans un broyeur à déchets.

 Mettre l'interrupteur à la position d'arrêt avant de tenter de débloquer ou de retirer un objet du broyeur.

 Utiliser un long objet en bois ou un manche à balais pour débloquer un broyeur.

 Utiliser des pinces à longues poignées ou des pinces de plombier pour enlever des objets le broyeur.

 Si le broyeur est actionné magnétiquement, des outils non magnétiques doivent être utilisés.

 Afin de réduire le risque de blessure causée par des substances qui pourraient être éjectées du broyeur, ne pas introduire les produits ou objets suivants dans le broyeur : coquilles de palourde ou d'huître; nettoyant caustique pour drain ou produits similaires; verre, porcelaine ou plastique; gros os (complets); métal (tel que bouchons de bouteille, boîtes de conserve, papier d'aluminium ou ustensiles); graisse chaude ou autres liquides chauds; enveloppes de maïs entières.

 Lorsque le broyeur n'est pas en fonction, laisser le bouchon en place pour réduire le risque que des objets tombent dans le broyeur.

 **Ne pas** faire fonctionner le broyeur lorsque le protecteur anti-éclaboussures n'est pas en place.

 Pour plus de détails sur les instructions de mise à la terre voir la section **raccordement électrique** de ce manuel.

 Le réceptacle auquel est raccordé cet appareil doit être contrôlé au moyen d'un interrupteur.

Parties de montage

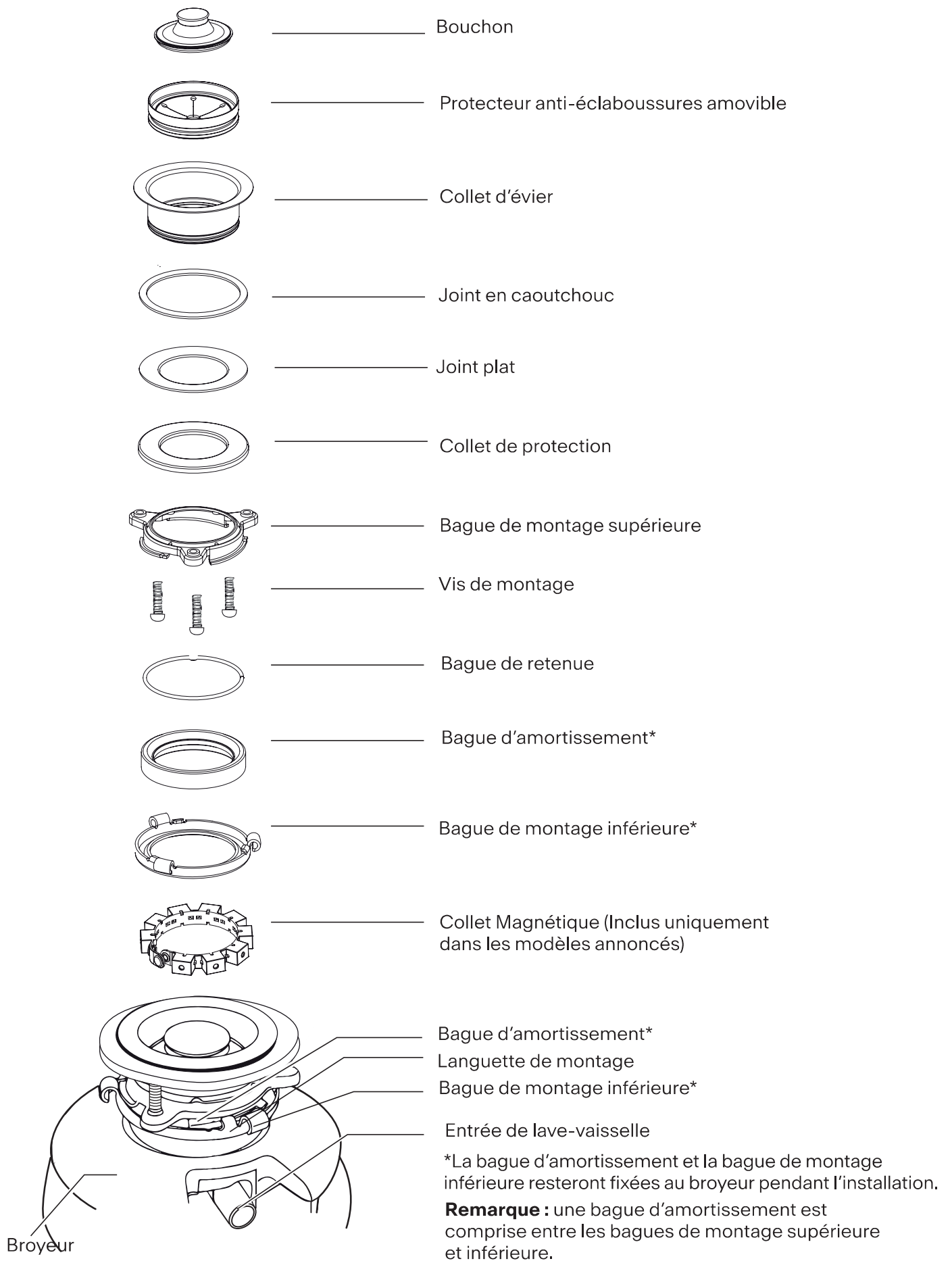

Démontage de l'ancien appareil si nécessaire

Les instructions peuvent varier selon le modèle.

► Avant de passer à l'étape suivante, coupez **l'alimentation électrique** de la boîte de disjoncteurs ou de fusibles.

► **Débranchez le broyeur.**

Si l'installation du nouveau broyeur est la même que celle de l'ancien, simplement inverser les instructions de montage figurant à la section **Installation de l'assemblage**. Si l'installation du nouveau broyeur est différente, suivre les instructions suivantes :

1. Avoir un conteneur disponible pour en attraper excédent d'eau / déchets provenant du broyeur actuel.
2. À l'aide d'une clé à tube, déconnectez la conduite de vidange fixée au coude d'évacuation du broyeur (voir **1A**).
3. Retirez le broyeur du collet d'évier en tournant la bague de montage vers la gauche, dans le sens contraire des aiguilles d'une montre (voir **1B**). Si vous êtes incapable de tourner la bague de montage, frappez sur l'une des extrémités de la bague à l'aide d'un marteau. Certains systèmes de montage ont des extrémités tubulaires. Vous aurez plus d'emprise en insérant un tournevis dans un tube pour tourner la bague de montage (voir **1B**). Dans le cas de certains modèles de broyeurs, il se peut que vous deviez enlever ou desserrer les écrous des vis de montage (voir **1C**). Dans le cas de certains broyeurs, il est nécessaire de retirer la bride de serrage.

⚠ Avertissement : Assurez-vous de soutenir le broyeur au cours de cette étape car il pourrait tomber lorsque la bague de montage est déconnectée.

4. Pour enlever le reste du montage de l'évier, desserrez les vis de montage et poussez la bague de montage vers le haut. Le jonc de blocage se trouve en-dessous. Utilisez un tournevis pour enlever le jonc (voir **1D**). Enlevez la bague de montage, l'anneau de protection et le joint d'étanchéité du collet d'évier. Certains montages nécessitent le dévissage d'un gros anneau qui tient en place le collet d'évier. Tirez le collet d'évier vers le haut et enlevez le mastic usagé.
5. Assurez-vous que l'évier est propre et parfaitement sec.

Important : C'est un bon moment pour nettoyer les conduits d'évacuation à l'aide d'un furet ou d'une sonde spirale avant d'installer le nouveau broyeur.

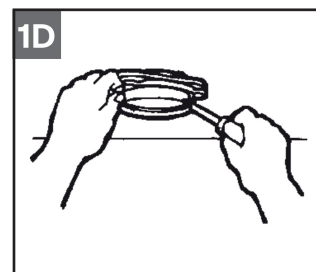
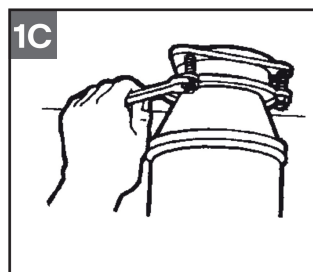
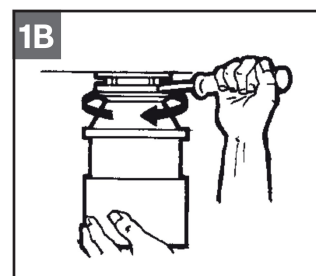
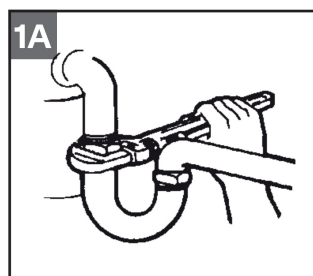

Raccordement au lave-vaisselle

Si vous utilisez un lave-vaisselle, effectuez la procédure suivante : sinon, passez à l'étape suivante l'étape.

1. À l'aide d'un outil arrondi (poinçon d'acier ou goujon en bois), faites tomber le bouchon (voir **2A**). Ne vous servez pas d'un tournevis ou d'un outil tranchant. (Une fois tombé dans le broyeur, vous pouvez le retirer du broyeur ou le broyer lorsque le broyeur sera en marche). Il sera broyé sans risque pour le broyeur mais l'opération pourrait prendre un certain temps.
2. Branchez le tuyau flexible du lave-vaisselle (voir **2B**) à l'aide d'une bride de serrage. Vérifiez l'étanchéité et la conformité de tous les raccordements de plomberie. Faites couler l'eau et vérifiez l'étanchéité.

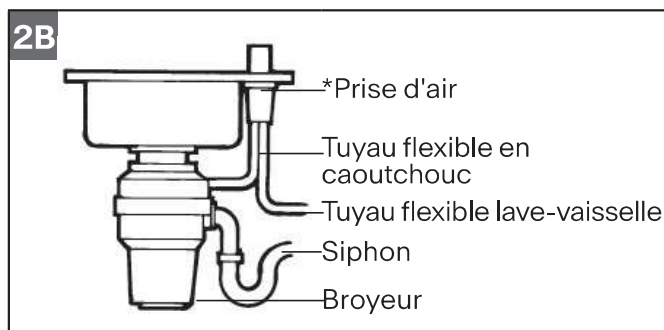
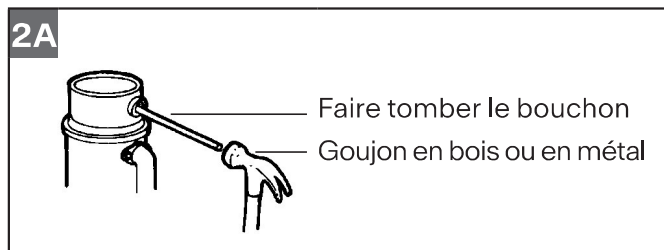

*Une prise d'air peut être requise. Vérifier la législation locale.

Installation de l'assemblage

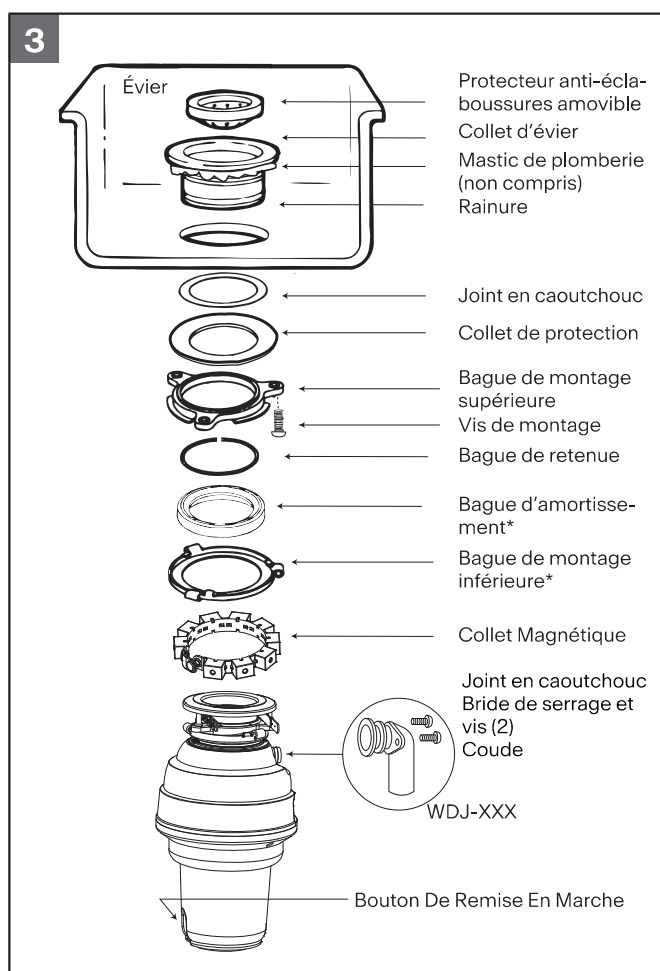

Remarque : Les composants de montage sont assemblés hors de la boîte, dans le même ordre de montage que sur l'évier. Ainsi, veuillez porter une attention particulière à l'ordre de montage des composants du système, avant de les démonter.

1. **La bague d'amortissement et la bague de montage inférieure demeurent rattachées au broyeur pendant l'installation.** Démontez les autres composants du montage en tournant la bague de montage inférieure dans le sens horaire jusqu'à ce que les languettes inférieures qui lui sont rattachées se libèrent de sa cannelure supérieure. Cela vous permettra de séparer la partie supérieure de celle du bas.
2. Dévissez les trois vis de montage jusqu'à ce que la bague de montage supérieure soit déplacée au sommet du collet de protection.
3. Conserver ensemble les autres pièces selon l'ordre de leur retrait. Avant de raccorder le broyeur à l'assemblage sous l'évier, s'assurer que la bague de montage inférieure est en place et que la bague d'amortissement noire est toujours adéquatement installée sur le

dessus de l'ouverture du broyeur. (N'enlevez pas la bague d'amortissement.)

4. S'assurer que l'évier est propre. Enduire le rebord inférieur du collet d'évier de mastic de plomberie (1). À l'intérieur de l'évier, pousser le collet dans le drain de façon à bien le sceller (2). Une fois que le collet est en place, **ne pas le déplacer ou le tourner** pour éviter de briser le mastic.

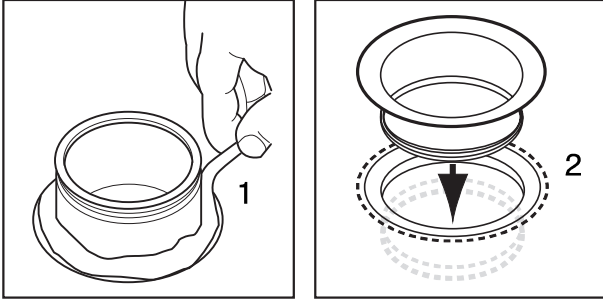

5. Placer un objet lourd, tel que le broyeur (utiliser une serviette pour éviter d'égratigner l'évier), sur le collet d'évier pour le maintenir en place.
6. Prendre l'autre partie de l'assemblage mise de côté. Sous l'évier, insérer le joint d'étanchéité en fibre (3), puis le collet de protection (4) et enfin la bague de montage supérieure (5).
7. Maintenez en place les trois pièces pendant l'installation de la bague de retenue (6). Pour ce faire, ouvrez cette dernière et glissez-la dans la rainure du collet d'évier (7) afin qu'elle se bloque.

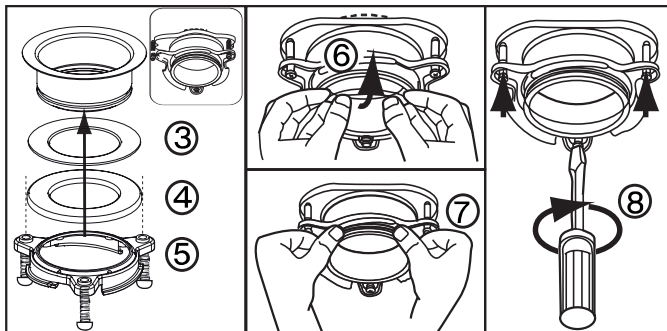

8. Serrer également et fermement les trois vis de montage contre le collet de protection (8). **Éviter de trop serrer.**
9. Retirer tout excédent de mastic.
10. Fixer le broyeur à la bague de montage supérieure en alignant les trois languettes de montage de la bague de montage inférieure au cannelures verticales de la bague de montage supérieure et en le

tournant dans le sens des aiguilles d'une montre. Voir l'illustration ci-dessous.

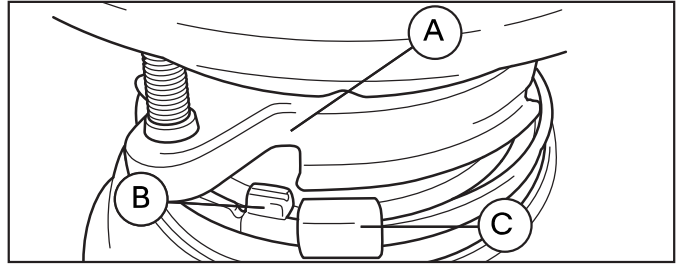

11. La bague de montage inférieure (qui fait partie du broyeur) est munie de trois languettes qui se fixent à la cannelure de la bague de montage supérieure.
La languette **A** se trouve vis-à-vis la bague de montage supérieure.
La languette **B** est celle qui se glisse vers le haut dans la « cannelure ».
La languette **C** est la « patte » qui est utilisée pour faciliter la rotation de la bague de montage inférieure.

- Utiliser un tournevis en guide de levier en cas de besoin.

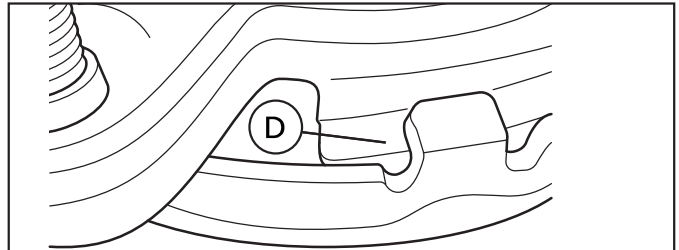

12. Soulever et tourner la bague de montage inférieure dans le sens contraire des aiguilles d'une montre jusqu'à ce que les trois languettes de montage se bloquent en place sur les crêtes (F) des cannelures verticales (D) de la bague de montage supérieure.

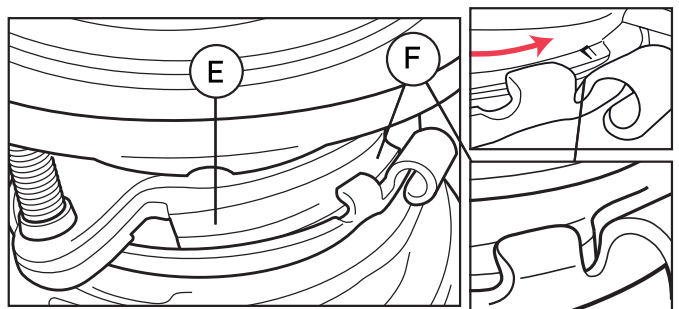

13. Pendant la rotation de la bague de montage inférieure, chaque languette glisse vers le haut sur la cannelure de la bague de montage (E) et verrouillage en position sur les crêtes (F).

- ▶ Utiliser un tournevis en guide de levier en cas de besoin.
- ▶ Si le broyeur doit être retiré, il suffit de cogner sur la patte dans le sens des aiguilles d'une montre à l'aide d'un marteau pour desserrer facilement la bague de montage inférieure.

Raccordement électrique

- ▶ Ce broyeur est conçu pour une utilisation domestique avec branchement sur le réseau électrique standard seulement.

Le réceptacle auquel est raccordé cet appareil doit être contrôlé au moyen d'un interrupteur.

 **Mise en garde :** Un raccordement incorrect de l'équipement de mise à la terre peut entraîner des risques **d'électrocution**. Consultez un électricien ou un réparateur si vous n'êtes pas totalement sûr que l'appareil soit correctement mis à la terre. Ne modifiez pas la fiche fournie avec l'appareil si elle ne peut se brancher à la prise de courant. Utilisez une **prise de courant adéquate installée** par un électricien qualifié.

Instructions de mise à la terre

Pour les broyeurs équipés d'un cordon d'alimentation muni d'une fiche de mise à la terre.

A. Brancher dans une prise de courant appropriée

- ▶ Cet appareil doit être mis à la terre. Dans le cas d'une défectuosité ou d'une panne, la mise à la terre permet de réduire les risques d'électrocution. Cet appareil est équipé d'un cordon d'alimentation muni d'un conducteur de mise à la terre et d'une fiche de mise à la terre.
- ▶ La fiche doit être branchée dans une prise de courant appropriée, adéquatement installée et mise à la terre conformément aux règlements locaux.
- ▶ Si le cordon d'alimentation est endommagé, il doit être remplacé par le fabricant, son représentant ou une personne qualifiée de façon à éviter tout risque d'électrocution.

ou

B. Convertir en un câblage permanent

1. Retirez le cordon et la prise du broyeur – Il est interdit de couper simplement la prise du cordon existant et cela annule la garantie.

2. Suivez les instructions ci-dessous pour le câblage permanent.

Instructions de câblage permanent Pour les broyeurs non-équipés d'un cordon d'alimentation muni d'une fiche de mise à la terre.

Mise à la terre :

Ce broyeur doit être connecté à un système de câblage permanent, en métal et mis à la terre; ou un conducteur de mise à la terre doit fonctionner avec les conducteurs de circuit et doit être connecté à un terminal de mise à la terre ou au plomb sur le broyeur.

Un interrupteur de contrôle du moteur acceptable avec une position indiquée sera fourni au moment de l'installation afin de déconnecter le broyeur de tous les conducteurs d'alimentation sans mise à la terre.

 **Mise en garde :** Électrocution
Coupez l'alimentation électrique avant l'installation ou l'entretien du broyeur. Tout le câblage doit se conformer aux codes électriques locaux. Ne branchez pas le courant électrique au tableau principal des disjoncteurs avant qu'une mise à la terre appropriée soit établie. Un mauvais branchement du câble de mise à la terre peut résulter en un risque d'électrocution. Consultez un électricien ou un réparateur qualifié si vous n'êtes pas totalement sûr que le broyeur est correctement mis à la terre. Votre broyeur doit être correctement mis à la terre.

1. Coupez l'alimentation électrique ou débranchez complètement la boîte de connexion murale associée au broyeur.
2. Ouvrez la boîte de connexion murale et enlevez les capuchons de connexion ou le ruban électrique ou tout ce qui rattache le câble de l'ancien broyeur au câble électrique dans la boîte de connexion.
3. Ouvrez le plateau de cloche à l'extrémité de la base ou du broyeur.

Si vous utilisez un câble blindé flexible (BX) :

1. Installez le raccord de câble dans le puits de cloche à l'extrémité du broyeur.
2. Fixez le câble au raccord et installez une bague d'isolation ou une pièce équivalente.

3. Branchez le câble blanc du boîtier de connexion au câble blanc (ou bleu) du broyeur.
4. Branchez le câble noir du boîtier de connexion au câble noir (ou brun) du broyeur.
5. Branchez le fil nu de mise à la terre du boîtier de connexion à la vis de mise à la terre verte dans la cloche à l'extrémité du broyeur

Si vous utilisez un câble non métallique gainé (ROMEX) :

1. Installez le raccord de câble dans le puits de cloche à l'extrémité et fixez le câble au raccord.
2. Branchez le câble blanc du boîtier de connexion au câble blanc (ou bleu) du broyeur.
3. Branchez le câble noir du boîtier de connexion au câble noir (ou brun) du broyeur.
4. Branchez le fil nu de mise à la terre du boîtier de connexion à la vis de mise à la terre verte dans la cloche à l'extrémité du broyeur.

Si el cable de alimentación no incluye un cable con conexión a tierra, debe proveerse uno. Conecte un cable de cobre firmemente al tornillo con conexión a tierra del triturador y conecte el otro extremo del cable con conexión a tierra a una tubería de agua fría de metal. No conecte el cable con conexión a tierra a una tubería de suministro de gas. Sólo utilice una abrazadera con conexión a tierra indicada en UL (Underwriters Laboratories). Si la tubería plástica se utiliza en su hogar, un electricista calificado debe instalar una conexión a tierra correcta.

Branchement du coude d'évacuation

1. Reliez le coude d'évacuation au broyeur en glissant le collet d'évier contre le joint en caoutchouc du coude et en serrant les vis dans le broyeur (voir **4A**).
2. Ensuite, reliez l'extrémité inférieure du coude en serrant l'écrou coulissant (voir **4B**). Si un tuyau droit est utilisé, il doit avoir une lèvre similaire à celle du coude.
3. Retirez le joint du coude et installez-le sur le tuyau droit, avec l'extrémité plate du joint tournée vers l'ouverture d'évacuation du broyeur.

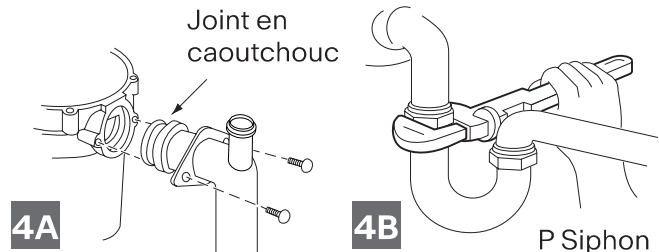

4. Si vous effectuez la connexion sur un lave-vaisselle, retournez à la section **2B**. Sinon, vérifiez le serrage et la conformité de tous les raccords de plomberie.
5. Faites couler l'eau et vérifiez l'étanchéité.

Avec interrupteur d'air

Assemblage d'interrupteur d'air du broyeur:

L'actionneur qui se compose de:

1. Bouton d'actionneur
2. Écrou d'actionneur
3. Sortie de l'actionneur (partie filetée)

Le boîtier du capteur de l'interrupteur d'air installé sur le broyeur. Seule la buse du tube d'air est visible de l'extérieur du broyeur.

L'ensemble d'air tube qui se compose de:

4. Tube d'air - clair ou noir
5. Écrou du tube d'air

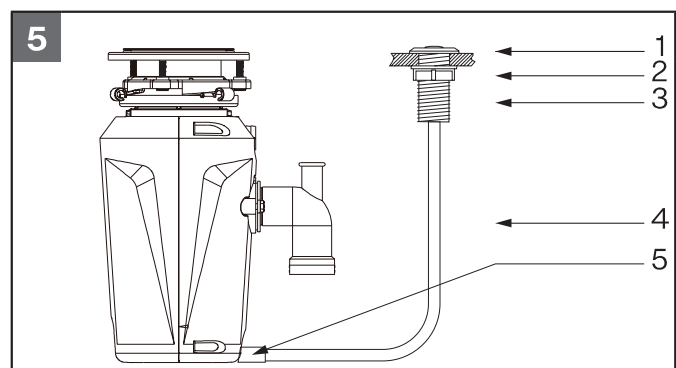

Instructions d'installation et d'exploitation

1. Si un trou n'existe pas déjà - percer un trou 35 mm à 40 mm dans l'évier ou le comptoir lorsque le bouton d'actionnement (**1**) doit être placé.
2. Insérer, par le haut, la sortie de l'actionneur par le trou foré.
3. Filtrer l'écrou de l'actionneur (**2**) sur l'actionneur sortie (**3**) et serrer fermement à la main.

- Connectez fermement le tube d'air: d'un côté à l'actionneur sortie (3) et d'un côté à l'entrée du capteur.
- Branchez le cordon d'alimentation du dispositif à la main service électrique.
- Pour allumer le dispositif, appuyez sur le bouton (1). Pour éteindre, appuyez à nouveau sur le bouton.

Montage de Collet Magnétique sur le collet d'évier (si équipé)

- Lorsque le broyeur est complètement installé sur l'évier; avec la partie plate de la bande noire face au collet d'évier métallique, guidez le Collet Magnétique par les vis de montage, (6A).
- Placez le Collet Magnétique entre le collet de protection et la bague de montage supérieure. Veuillez noter (6B) que le Collet Magnétique doit être placé sous le collet de la bague de protection.

- Une fois le Magnetic Rim installé, appuyez fermement sur les cliquets pour bien fixer en place la bande (6C).

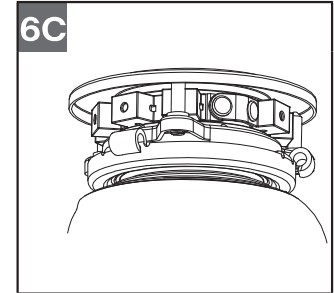
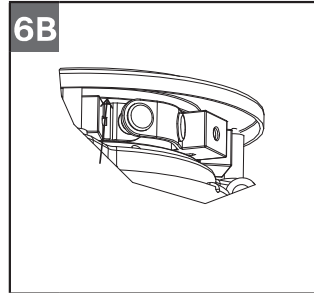
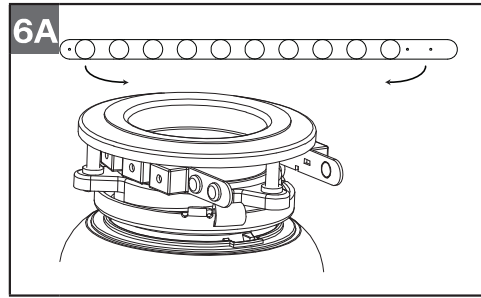

Inclus avec les modèles FWDS100 et FWDS125.

⚠ Avertissement: Ce n'est pas un jouet. Garder le collet Magnétique non installé hors de portée des enfants.

Mode d'emploi

Votre broyeur est en alimentation continue si vous n'avez pas spécifiquement acheté de broyeur à alimentation discontinue.

Alimentation continue

Les Rotors pivotants antiblocage émettent un clic lorsqu'ils basculent en place au départ. Cela dénote la marche normale.

- Retirez le bouchon d'évier. Ouvrez un débit moyen d'eau froide.
- Basculez l'interrupteur en position ALLUMÉE (ON); votre moteur tourne à pleine vitesse et peut être utilisé.
- Déposez les déchets alimentaires. Les restes de table, les épluchages, les croûtes, les graines, les noyaux, les petits os et les grains de café descendent dans le drain. Pour accélérer le broyage des déchets alimentaires, coupez ou morcelez les grands os, les croûtes et les épis. Les grands os et les déchets fibreux nécessitent un temps de broyage considérable et sont plus facilement jetés avec d'autres déchets. Ne vous inquiétez pas si le broyeur ralentit pendant le broyage. Le broyeur augmente en fait l'application de couple (puissance de broyage) et fonctionne normalement.
- Avant d'arrêter le broyeur, laissez l'eau et le broyeur fonctionner pendant environ 15 secondes après l'arrêt du déchiquetage ou du broyage. Cela garantit que tous les déchets sont entièrement vidés via la trappe et le drain.
- Il n'est pas recommandé d'utiliser de l'eau chaude pendant que le broyeur fonctionne. De l'eau froide maintiendra les déchets et les matières grasses sous forme solide afin que le broyeur puisse évacuer les particules.

Alimentation discontinue

Modèle FWDS75BF

1. Retirez le bouchon d'évier et ouvrez un débit moyen d'eau froide.
2. Déposez les déchets alimentaires. Les restes de table, les épluchages de légumes, les croûtes, les noyaux, les os et les grains de café descendent dans le drain. (Voir **6A**)
3. Insérez le bouchon pour démarrer le broyeur. (Voir **6B**) Une des deux fentes dans la base du bouchon doit s'aligner avec le poussoir du commutateur dans le goulot du broyeur. Poussez vers le bas énergiquement pour allumer le broyeur. Soulevez le bouchon pour arrêter le broyeur.
4. Laissez fonctionner le broyeur pendant 15 secondes après l'arrêt du déchetage. Cela garantit que tous les déchets sont entièrement vidés via le drain.
5. Pour remplir l'évier, insérez le bouchon et alignez la plus grande fente avec le poussoir du commutateur. (Voir **6C**) Poussez vers le bas pour sceller l'évier sans démarrer le broyeur. Lorsque la fente moyenne (Voir **6B**) dans la base du bouchon est alignée au poussoir du commutateur, l'eau peut s'évacuer, mais la vaissellerie, etc., ne peut pas tomber par accident dans le broyeur.

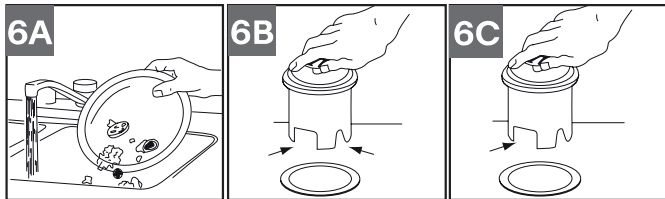

Laissez le bouchon dans ce cas position lorsqu'il n'est pas utilisé.

Attention

- ▶ Eau froide recommandée.
- ▶ N'utilisez pas le broyeur de déchets alimentaires avec des matériaux durs comme le verre ou le métal.
- ▶ Éteignez la machine ou débranchez-la pendant que vous essayez pour débloquer une plaque tournante bloquée avec un bois cuillère.

Ne mettez pas à l'intérieur :

- Soude caustique et produits chimiques de nettoyage des drains (Acide chlorhydrique et muriatique), comme ils provoquer une corrosion grave des pièces métalliques.
- S'il est utilisé, les dommages qui en résultent peuvent être facilement détecté et toutes les garanties sont nulles.
- Graisse et huile en excès
- Matières plastiques
- Citrouilles
- Peau de banane
- Feuilles d'ananas
- Asperges
- Artichauts
- Coquille (es. huître, moule, ecc.)
- Médecine
- Métal (dessus de bouteille)
- Pièces en plastique
- Os de vache a/o gros os

À mettre à l'intérieur :

- Épis de maïs
- Petits os (es. os de poulet et de lapin)
- Coquilles de noix
- Restes de viande
- Peaux de melon et de pastèque
- Pépins de fruits
- Pépins de raisin
- Riz
- Motifs de café
- Coquilles d'œufs
- Arêtes de poisson
- Têtes de poisson
- Pâtes
- Légumes ou pelure de légumes
- Fromage
- Pain
- Soupe

Conseils utiles

1. Le broyeur doit être vide avant d'utiliser votre lave-vaisselle de façon à assurer une évacuation adéquate.
2. Il est recommandé de laisser le bouchon d'évier en place lorsque le broyeur n'est pas en service pour éviter que des ustensiles ou objets ne tombent dans le broyeur.

3. Votre broyeur est de construction robuste et il vous donnera de nombreuses années de service sans souci. Il est conçu pour broyer tous les restes alimentaires habituels mais il **ne peut** être utilisé pour broyer des objets comme le plastique, les boîtes de conserve,

les bouchons de flacons, le verre, la porcelaine, le cuir, les chiffons, le caoutchouc, la corde, les coquilles de palourdes et d'huîtres, le papier d'aluminium ou les plumes.

Recherche des pannes

Avant d'appeler un réparateur, nous vous recommandons de revoir les points suivants :

Bruits intenses (autres que le bruit du broyage des os et des noyaux de fruits) : Ces bruits sont généralement causés par une cuillère, une capsule de bouteille ou tout autre objet semblable tombé accidentellement dans le broyeur.

- ▶ Pour y remédier, arrêtez l'eau et le broyeur à l'aide de l'interrupteur. Attendez que le disque se soit arrêté, retirez le protecteur anti-éclaboussures, enlevez l'objet à l'aide de longues pinces et replacez le protecteur.

L'appareil ne démarre pas :

1. Débranchez le cordon d'alimentation ou fermez le broyeur à l'aide de l'interrupteur mural ou de la boîte de disjoncteurs, dépendamment du modèle de votre broyeur et de la configuration du câblage.
2. Enlevez le bouchon et/ou le protecteur anti-éclaboussures. Vérifiez si le disque peut tourner librement à l'aide d'un manche à balai en bois. Si le disque tourne librement, replacez le protecteur anti-éclaboussures et vérifiez si le bouton de remise en marche a été déclenché. Le bouton de remise en marche est rouge et situé à l'avant du broyeur (voir **3**). Appuyez sur le bouton jusqu'à ce qu'il s'enclenche et qu'il reste enclenché.
3. Si le bouton de remise en marche n'a pas été déclenché, vérifiez qu'il n'y ait pas de fil d'alimentation cassé ou en court circuit. Vérifiez l'interrupteur mural, la boîte à fusibles ou de disjoncteurs. Si les fils d'alimentation et les organes électriques sont intacts, l'appareil présente un problème interne qui nécessite un appel de service ou un remplacement.

Si le disque ne tourne pas librement :

1. coupez l'alimentation du broyeur et vérifiez ensuite qu'aucun objet étranger ne soit logé entre le disque et la couronne de broyage.
2. Délogez l'objet en faisant tourner le disque à l'aide d'un manche à balai en bois (voir **7**). S'il n'y a aucun objet étranger, il se peut qu'il s'agisse d'un problème interne.

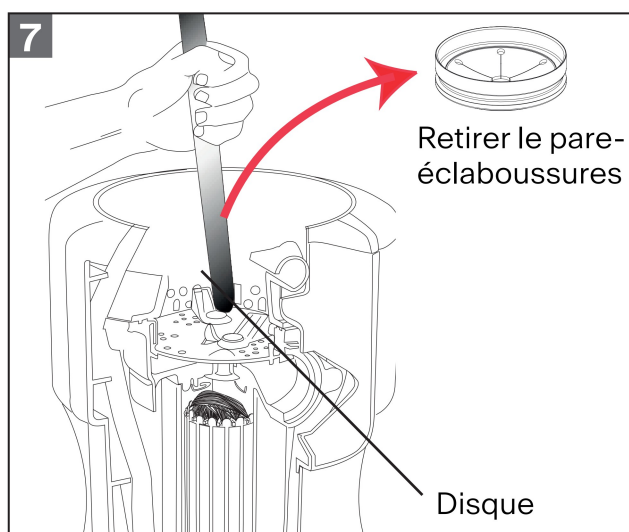

FUITES : Si le haut de l'appareil fuit, cela peut être causé par :

- Installation incorrecte du collet d'évier (centrage du joint, mastic ou serrage).
- Le collier de serrage n'est pas suffisamment serré.
- Joint amortisseur défectueux ou incorrectement installé.

Si la fuite se situe au niveau du coude d'évacuation, elle peut être causée par un serrage inadéquat des vis de la bride de serrage.

Nettoyage et entretien

Ne lubrifiez pas votre broyeur!

Le moteur est lubrifié à vie. Le broyeur est auto-nettoyant, il récurse les pièces internes à chaque utilisation.

Ne jamais mettre de lessive ou autre nettoyeur chimique dans le broyeur, comme acide chlorhydrique et muriatique, ou produits pour déboucher l'évacuation de l'évier, ils entraîneraient la corrosion des pièces en

alliage. Si vous utilisez l'un de ces produits, vous risquez de causer des dommages et toute garantie serait alors nulle et sans effet. Des résidus de minéraux contenus dans l'eau peuvent se former sur le disque de broyage en acier inoxydable et donner une impression de rouille. **Ne vous inquiétez pas**, le disque en acier inoxydable ne se corrodera pas.

Disposition



Le symbole sur le produit ou sur le l'emballage indique que l'appareil ne doit pas être éliminé dans le domestique déchets.

En éliminant l'appareil de la manière appropriée aider à éviter les conséquences néfastes environnement et santé.

Informations complémentaires sur le recyclage de l'appareil est disponible auprès de l'autorité compétente, le service local d'élimination des déchets ou le vendeur de l'appareil.

- Éliminer l'appareil, qui doit être abandonnés, via une collecte spécialisée des déchets point pour les appareils électroniques et électriques.

Par conséquent, lorsque l'appareil est arrivé la fin de sa vie professionnelle l'utilisateur doit la prendre pour un centre de recyclage adapté pour l'électronique et déchets électrotechniques, ou le retourner au concessionnaire lors de l'achat d'un nouvel appareil équivalent type.

Collecte des déchets séparés appropriés de la appareil vidé pour recyclage ultérieur, traitement et respectueux de l'environnement l'élimination aide à prévenir un potentiel négatif impact sur l'environnement et la santé et facilite le recyclage des matériaux utilisés construction d'appareils.

Le broyeur de déchets alimentaires est destiné à un usage domestique seulement.

Garantie

Garantie Franke Home Solutions En vigueur le 1er octobre 2023

Aux États-Unis, au Canada et en Amérique latine, Franke garantit les produits contre les défauts de matériaux et de fabrication lorsqu'ils ont été achetés chez Franke ou chez un détaillant Franke autorisé conformément aux garanties spécifiques sur les produits détaillées ici (désignées individuellement par une « Garantie » et collectivement par les « Garanties »). Les produits doivent être adéquatement installés selon les directives de la compagnie, dans leur installation d'origine, et utilisés à l'intérieur dans des applications résidentielles normales ayant trait à une cuisine. En cas de modification ou d'altération d'un produit ou d'un composant, par rapport à sa fonction originale, il y a annulation pure et simple de la garantie. Les garanties Franke se limitent à l'acheteur original et ne sont pas transférables.

Ces garanties ne s'appliquent pas aux produits achetés chez des détaillants non autorisés, à des produits périmés ou abandonnés, ou encore à des produits auparavant utilisés dans des présentoirs. Les problèmes concernant les produits installés sont considérés comme des réclamations au titre de la garantie et ne relèvent pas de la politique de retour. Franke se réserve le droit d'inspecter un produit rapporté comme étant défectueux, ainsi que l'installation originale, avant de fournir un produit et/ ou composant de remplacement. Les décisions sont sans appel.

En aucun cas la responsabilité de Franke ne doit dépasser le prix d'achat original. Les garanties ne s'appliquent pas, et Franke ne doit en aucun cas être tenue responsable à cet effet, d'un quelconque dommage aux produits ou composants résultant d'une mauvaise utilisation ou d'un usage abusif, de dommages accidentels, d'une usure normale comme des entailles, égratignures ou un amincissement/ un ternissement du fini, d'une mauvaise installation, d'un usage anormal, d'une négligence, des dommages causés par un entretien ou un nettoyage inadéquats. Les

dommages causés par des impuretés, des produits chimiques corrosifs ou des raisons indépendantes de la volonté de Franke ne sont couverts par aucune garantie.

Les remplacements de produits ne comprennent pas le transport, l'expédition, le diagnostic, la main-d'oeuvre, l'installation, l'enlèvement, l'élimination de tout produit ou toute responsabilité en cas de retard dans un projet. Les produits de remplacement ne sont pas garantis comme étant exactement identiques aux produits originaux. Le propriétaire d'un produit a la responsabilité des coûts reliés au transport et à la réinstallation en vertu d'une garantie pour un tel produit. Si le produit original n'est pas disponible au moment de la réclamation au titre de la garantie, et à la discrétion de Franke, les dimensions, le matériau et la valeur des produits de remplacement seront similaires. En cas de modification ou d'altération d'un produit ou d'un composant, par rapport à sa fonction originale, il y a annulation pure et simple de la garantie. Ces garanties ne permettent pas de récupérer les frais dus à des dommages accessoires ou indirects comme une perte d'usage, un retard, ou encore des dommages à la propriété ou autres dommages indirects, et Franke n'accepte aucune responsabilité pour de tels dommages. Chaque garantie se limite aux conditions énoncées ci-dessus et à la période de garantie applicable ici spécifiée; de plus, celle-ci est exclusive. **Sauf pour les garanties ici énoncées, Franke n'offre aucune garantie, quelle qu'elle soit, en ce qui a trait aux produits, incluant, mais sans s'y limiter, (1) toute garantie de qualité marchande, (2) de revente avec aptitude à un usage particulier, (3) de titre ou (4) contre une violation des droits de propriété intellectuelle d'une tierce partie, qu'elle soit expresse ou implicite en vertu d'une loi, une entrave au cours d'une transaction, aux modalités d'exécution, à l'usage du commerce ou autrement.**

Renonciation : veuillez lire attentivement.

Franke Home Solutions North America, LLC/ Franke Kindred Canada Limited vous fournit les renseignements ci-dessus à titre de service public à ses clients. En ayant accès à ces

renseignements et en les utilisant, vous acceptez ce qui suit et de vous conformer aux lois applicables. Si vous n'êtes pas d'accord avec ces conditions générales, n'utilisez pas ces renseignements. Bien que nous nous efforcions de maintenir ces informations à jour, des modifications ont pu y être apportées depuis leur date d'émission. Contactez votre directeur régional ou le service à la clientèle pour vérifier les informations concernant les programmes de Franke Home Solutions North America, LLC/Franke Kindred Canada et l'usage que vous pouvez en faire.

Garantie limitée à vie sur un évier Franke à usage résidentiel en acier inoxydable, en granite et en argile réfractaire

Franke garantit chaque évier Franke contre tout défaut de matériaux et de fabrication pendant toute la durée de vie prévue de l'évier lorsqu'il est utilisé à l'intérieur dans des applications résidentielles standard. La garantie s'applique aux éviers montés dans leur installation originale selon les directives d'installation Franke, dans des applications résidentielles avec dessus de comptoir conventionnel ou à surface massive. Pour les éviers à revêtement de surface (c'est-à-dire les éviers Franke Mythos Masterpiece), Franke garantit que chaque évier sera exempt de défauts de fabrication en termes de matériaux et de fabrication pendant deux (2) ans à compter de la date d'achat d'origine.

Garantie limitée sur les broyeurs Franke à usage résidentiel

Franke garantit les broyeurs contre les défauts de matériaux et de fabrication pendant une période allant de deux (2) ans à la durée de vie utile (garantie limitée à vie), comme indiqué dans les catalogues annuels des produits et/ou directives accompagnant les produits.

Garantie limitée à vie des robinets Franke à usage résidentiel

Franke garantit les composants mécaniques (corps, poignée et bec) de tous les robinets achetés après le 1er janvier 2003 contre les défauts de matériaux et de fabrication sur toute

la durée de vie estimée du robinet. Franke ne doit en aucun cas être tenue responsable des dommages causés par une usure normale des pièces d'usure du robinet. La durée de vie utile estimée des pièces d'usure est de : un (1) an pour l'aérateur et les joints toriques; cinq (5) ans pour la cartouche, le flexible, les composants électriques; dix (10) ans pour la tête de douchette. Les pièces d'usure peuvent être achetées comme pièces de rechange chez Franke ou ses détaillants autorisés. Franke garantit les finis chromés des robinets Franke contre les défauts de fabrication sur toute la durée de vie du robinet et les autres finis des robinets Franke contre les défauts de fabrication pendant (5) ans à compter de la date d'achat originale. Les robinets achetés avant 2003 sont couverts par la garantie en vigueur au moment de l'achat.

Garantie limitée sur les robinets de filtration Franke à usage résidentiel

Franke garantit les composants mécaniques des robinets de filtration, des récipients de filtration, des filtres et des dispositifs de modification de température de l'eau filtrée, des réservoirs de chauffage et des refroidisseurs, contre les défauts de matériaux et de fabrication pendant une période allant d'un (1) an à dix (10) ans, selon les informations figurant dans les catalogues de produits annuels et/ou les directives accompagnant les produits.

Garantie limitée sur les distributeurs de savon Franke à usage résidentiel

Franke garantit les distributeurs de savon Franke contre les défauts de matériaux et de fabrication pendant une période de cinq (5) ans, à compter de la date d'achat. Une telle garantie ne couvre pas les dommages dus à une utilisation de savons ou de produits chimiques agressifs.

Garantie limitée sur les accessoires Franke à usage résidentiel

Franke garantit les accessoires Franke incluant notamment, mais sans s'y limiter, les grilles de fond, étagères, dispositifs d'évacuation, passoires, planches de hachage, contre les défauts de matériaux et de fabrication pendant

une période d'un (1) an à compter de la date d'achat original. Pour une réclamation au titre de la garantie concernant un produit installé, veuillez contacter Franke en utilisant les renseignements fournis ci-dessous. Toute réclamation au titre de la garantie doit inclure les éléments suivants pour être traitée :

1. Preuve d'achat chez Franke ou un détaillant Franke autorisé
2. Nom, adresse (incluant la ville, la province, le code postal), l'adresse de courriel et le numéro de téléphone de l'acheteur original
3. Numéro de modèle Franke
4. Date d'installation
5. Description du défaut
6. Photos du défaut

Aux États-Unis et au Mexique :

Franke Home Solutions North America, LLC

À l'attention de : Warranty Department

800 Aviation Parkway

Smyrna, TN 37167

HS-Warranty.US@Franke.com

Au Canada :

Franke Home Solutions

À l'attention de : Warranty Department

1000 Franke Kindred Road

Midland, Ontario L4R 4K9

HS-Warranty.CA@Franke.com

Un modèle qui ne fonctionne pas par suite d'un défaut provenant de l'usine durant la période de garantie sera réparé ou remplacé. Franke offre un service de réparation sur place pour les modèles ci-dessus. Pour le service de réparation sur place, contacter Franke en utilisant les coordonnées fournies dans la section Garantie

En plus des périodes de garantie indiquées plus haut, les modèles ci-dessus sont aussi couverts par une **garantie à vie contre la corrosion**. Les modèles ci-dessus qui ne fonctionnent plus correctement à cause de la corrosion seront réparés ou remplacés. Des pièces seront fournies pour réparer le broyeur ou un autre appareil sera fourni pour le remplacer. Les frais de main-d'œuvre correspondant à l'installation sont à la charge du propriétaire. Cette garantie à vie contre la corrosion se limite à l'acheteur original.

Entités légales

USA : Franke Home Solutions North America, LLC

Canada : Franke Kindred Canada Limited

Informations complémentaires

La période de garantie des broyeurs est indiquée ci-dessous

FWDS125 – 12 ans à compter de la date d'achat

FWDS100 – 10 ans à compter de la date d'achat

FWDS75 – 8 ans à compter de la date d'achat

FWDS75BF – 8 ans à compter de la date d'achat

FWDS50 – 6 ans à compter de la date d'achat

Índice

Acerca de este manual	36
Uso previsto	36
Anote aquí la información del triturador de comida	36
Información de seguridad	37
Piezas de montaje	38
Retiro de la unidad anterior	39
Conexión de máquina lavavajillas	39
Instalación del conjunto de montaje (continuación)	40
Conexiones eléctricas	42
Cómo conectar el codo de descarga	43
Interruptor de aire accionado	43
Fijación del Borde Magnético a la brida del fregadero (si se provee)	44
Instrucciones de operación	44
Alimentación continua	44
Alimentación por lote	45
Sugerencias	46
Diagnóstico y localización de fallas	46
Limpieza y mantenimiento	47
Garantía	48
Garantía limitada de por vida del fregadero Franke Residential de acero inoxidable, granito y arcilla refractaria	49
Garantía limitada de eliminación residencial de Franke	49
Garantía limitada de por vida de Franke Residential Faucet	49
Garantía limitada de filtración residencial de Franke	49
Garantía limitada de los dispensadores de jabón residencial Franke	49
Garantía limitada de los accesorios residenciales de Franke	49
Información adicional	50

Acerca de este manual

Este manual se aplica a varios modelos del dispositivo. Por ello, puede que algunas de las funciones que se describen no estén disponibles en su modelo en concreto. FRANKE se reserva el derecho de hacer modificaciones en el producto sin aviso previo. Toda la información es correcta en el momento de su expedición.

- ▶ Guarde el manual del usuario.
- ▶ Use el dispositivo descrito en este manual única y exclusivamente para su uso previsto.

Symbol Significado	Símbolo de advertencia
	Advertencia contra riesgos de lesión.

Uso previsto

El triturador de residuos es un dispositivo eléctrico que se instala bajo el fregadero con el fin de desmenuzar los residuos alimentarios en trozos.

Asegúrese de que las autoridades permitan la instalación del triturador de residuos.

- ▶ Utilice el triturador de residuos solo para residuos alimentarios.

 **Este triturador de alimentos ha sido diseñado para funcionar con 110V-120V, 60Hz exclusivamente. El uso de cualquier otro voltaje o nivel de Hertz afectará negativamente el rendimiento del aparato.**

Anote aquí la información del triturador de comida

Número de modelo*

Número de serie*

*La información anterior se encuentra en la etiqueta adherida a la parte inferior del triturador. Para su conveniencia, anote los números de modelo y de serie antes de la instalación. Se requiere prueba de compra para la garantía. Engrape el recibo o el comprobante de compra a este manual para consultarlo fácilmente. Garantía no transferible.

Garantía no válida para México.

Información de seguridad

Instrucciones concernientes al riesgo de fuego, choque eléctrico o lesiones a personas.

 **Advertencia:** Cuando utilice aparatos eléctricos, siempre debe seguir precauciones básicas, incluyendo las siguientes:

 Lea todas las instrucciones antes de utilizar el aparato.

 Para reducir el riesgo de lesiones, es necesaria la cercana supervisión cuando un aparato es utilizado cerca de niños.

 No ponga dedos o manos dentro de un triturador de basura.

 Ponga el interruptor a la posición apagada antes de intentar desatorar un objeto o remover un objeto del triturador.

 Cuando intente aflojar una obstrucción en el triturador de basura, utilice un objeto largo de madera tal como una cuchara de madera o el mango de madera de una escoba o trapeador.

 Cuando intente remover objetos del triturador de basura, utilice pinzas o alicates de mango largo.

 Si el triturador es magnéticamente accionado, se deberán usar herramientas no-magnéticas.

 Para reducir el riesgo de lesiones por materiales que puedan ser expulsados por el triturador de basura, no coloque los siguientes dentro del triturador: conchas de ostiones o almejas; limpiadores de drenaje cáusticos o productos similares; vidrio, loza o plástico; huesos grandes y enteros; metales, tales como tapas de botellas, latas, papel de aluminio o utensilios; grasa

caliente u otros líquidos calientes; cáscaras enteras de maíz.

 Cuando no esté operando el triturador, coloque el tapón en su lugar para reducir el riesgo de que caigan objetos dentro del triturador.

 **No** opere el triturador a menos que el protector de protección esté en su lugar.

 Para ver las instrucciones adecuadas para la conexión a tierra, consulte la sección de **conexiones eléctricas** de este manual.

 El receptáculo con el que está conectado este aparato debe ser controlado por un interruptor.

Piezas de montaje

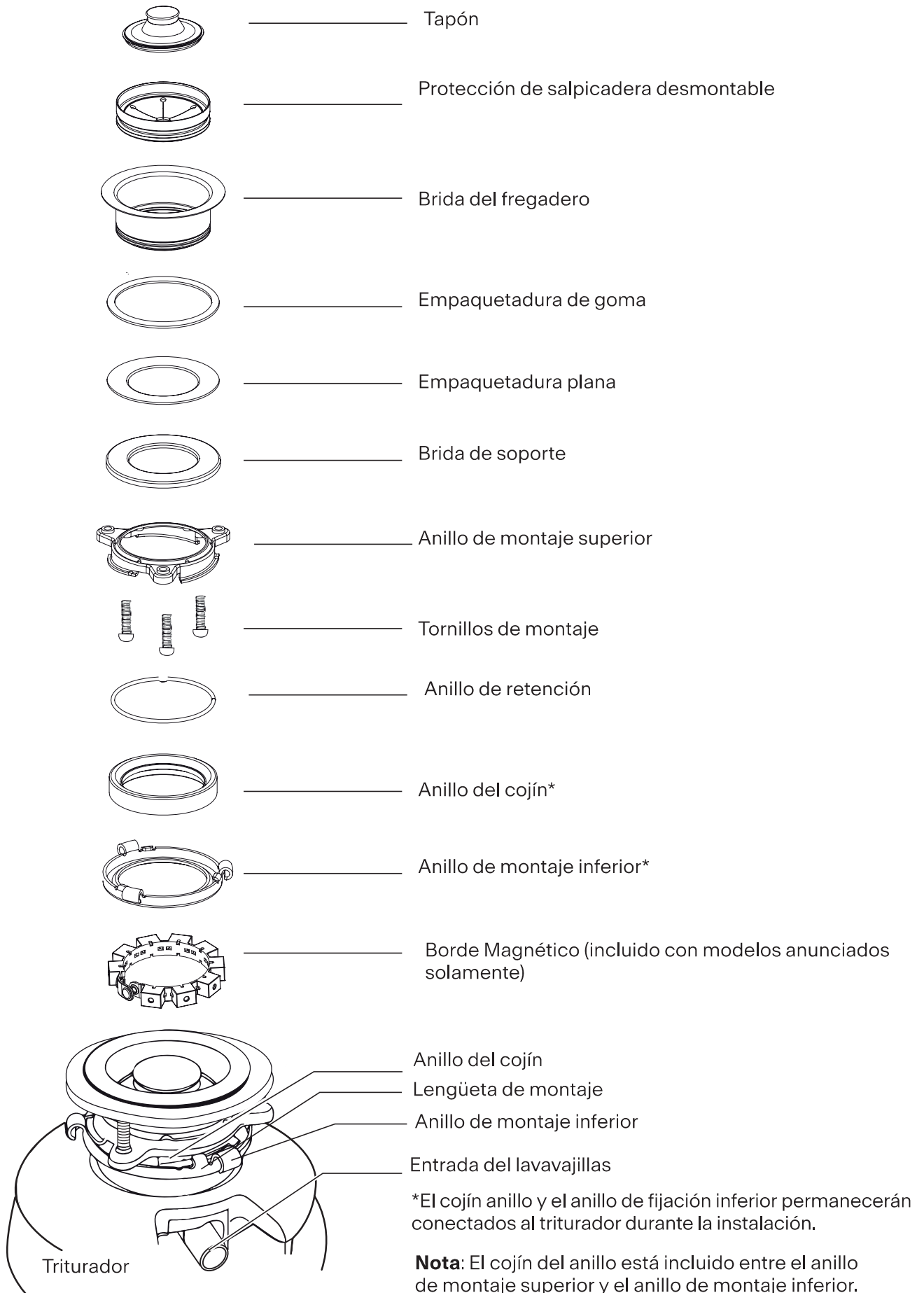

Retiro de la unidad anterior

Instrucciones típicas, su modelo puede variar.

- ▶ Antes de comenzar este paso, **dé vuelta apagado a la corriente eléctrica** en el triturador del circuito funda la caja.
- ▶ **Desenchufe el triturador.**

Si su viejo montaje es igual que el montaje en su nuevo triturador, revés justo que las instrucciones de asamblea encontraron en la sección **Instalación del conjunto de montaje (continuación)**. Si su nuevo sistema del montaje es diferente, siga estas instrucciones:

1. Tenga un contenedor disponible para recoger cualquier exceso de agua/residuos del triturador actual.
2. Utilice una llave de la pipa para desconectar la línea de dren donde él las fijaciones al codo de la descarga del triturador (véase el **1A**).
3. Quite el triturador de la brida del fregadero dando vuelta al anillo de montaje a la izquierda, en el sentido de las agujas del reloj (véase el **1B**). Si no puede dar vuelta al anillo de montaje, golpee ligeramente en una de las extensiones del anillo con un martillo. Algunos sistemas del montaje tienen extensiones tubulares. La inserción de un destornillador en un tubo proporcionará la palancada adicional para dar vuelta al anillo de montaje (véase el **1B**). Algunos trituradores pueden requerir que se retiren o aflojen tuercas de los tornillos del montaje (véase **1C**). Algunos trituradores pueden requerir que se retire una abrazadera.

⚠ Precaución: Asegúrese que el triturador esté apoyado mientras realiza este paso, puese puede bajar cuando el anillo de montaje se desconecte del montaje de montaje.

4. Para quitar el sistema restante del montaje del fregadero, afloje los tornillos del montaje, y empuje hacia arriba el anillo. Bajo él está el anillo rápido. Utilice el destornillador para hacer estallar del anillo (véase el **1D**). Quite el anillo de montaje, el anillo del protector y el empaquetamiento de la brida del fregadero. Algunos montajes requerirán destornillar de un anillo grande que sostiene el reborde del fregadero en lugar. Jale el reborde del fregadero hacia arriba a través de fregadero y limpie de la vieja masilla de fregadero.

Importante: Este es un buen momento para limpiar la trampa y las líneas de drenaje introduciendo una barrena o serpiente de plomero antes de instalar su nuevo triturador.

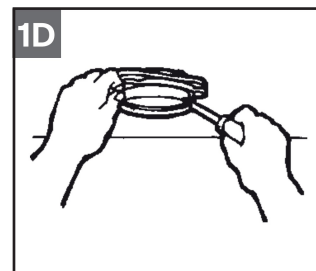
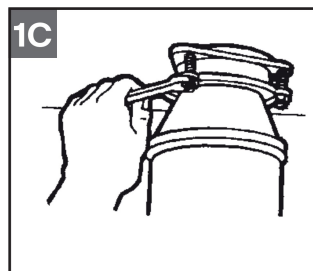
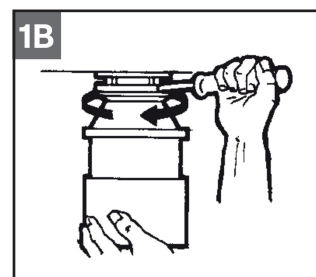
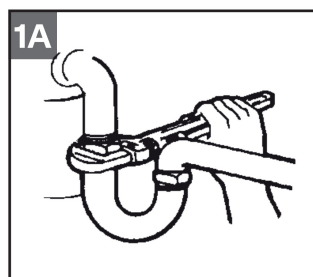

Conexión de máquina lavavajillas

Si no está conectada a una máquina lavadora de trastes, prosiga a la siguiente sección.

Si usa una máquina lavadora de trastes, complete el siguiente procedimiento.

Esto debería estar conectado directamente a la conexión relevante en el sifón. Si no se dispone de una conexión de lavavajillas en el sifón, complete el siguiente procedimiento:

1. Con un instrumento desafilado (punzón de acero o espiga de madera), golpee y saque todo el tapón provisional (vea **2A**). No use un destornillador u otro instrumento afilado. Cuando el tapón provisional cae dentro del triturador, puede retirarlo o simplemente triturarlo cuando use el triturador. Esto no dañará el triturador en lo absoluto, pero es posible que tome algún tiempo para desmenuzarlo por completo.
2. Conecte la manguera de la máquina lavadora de trastes usando la abrazadera de la manguera (vea **2B**). Asegúrese que todas las conexiones de tuberías estén bien apretadas según los códigos y reglamentos de plomería. Haga correr el agua y verifique si hay fugas.

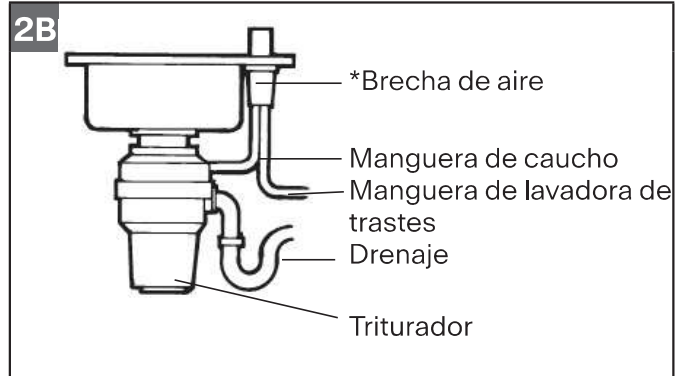
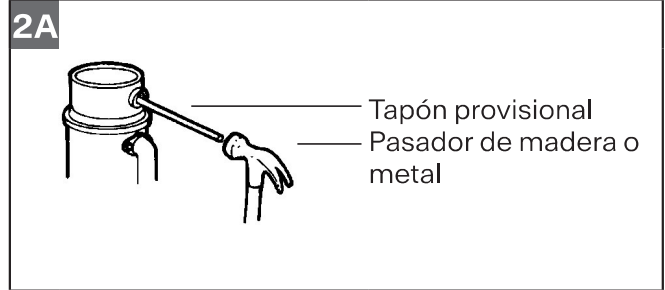

*La brecha de aire podría no ser necesaria para todas las instalaciones. Vea los códigos de plomería locales.

Instalación del conjunto de montaje (continuación)

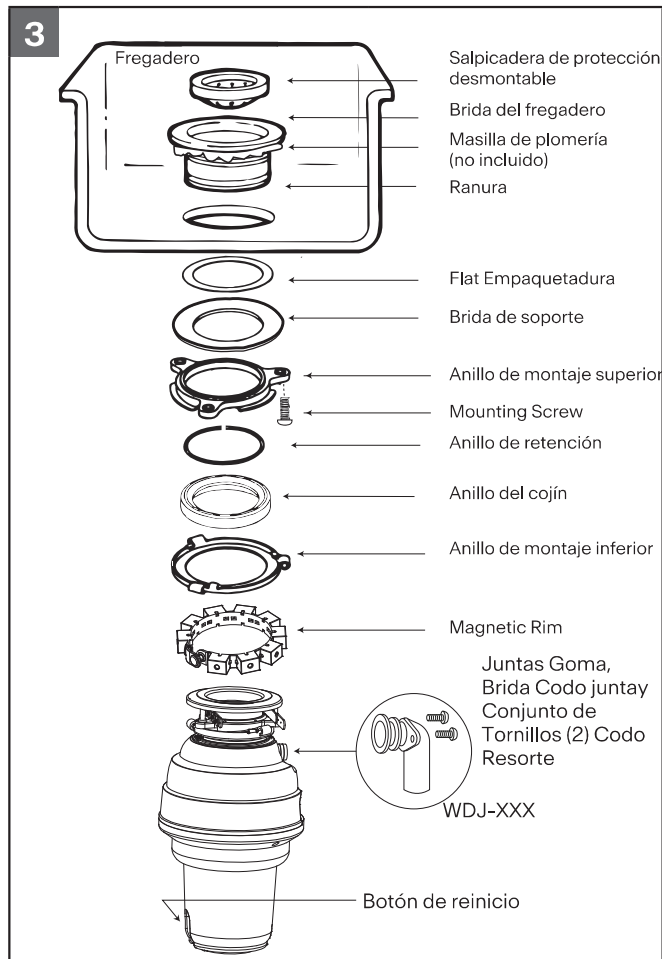

Nota: Los componentes se montan fuera de la caja en el mismo orden que se montan en el fregadero, así que, por favor, preste atención al orden de fijación de los componentes del sistema antes de desmontarlos.

1. **El anillo del cojín y el anillo de montaje inferior deben estar ya unidos al triturador durante la instalación.** Desmonte los otros componentes del conjunto de Fijación al girar el Anillo de Fijación Inferior en sentido horario hasta que las Lengüetas del Anillo de Fijación Inferior se deslicen desde la Rampa del Anillo de Fijación Superior, esto le permitirá separar el Conjunto Superior del Conjunto de Fijación Inferior restante.
2. Desatornille los 3 Tornillos de Fijación hasta que la Parte Superior del Anillo de Fijación pueda colocarse en la parte superior de la Brida de Soporte. Retire el Anillo Retén con un destornillador.
3. Coloque las partes restantes juntas en el orden en que fueron retiradas. Antes de conectar el triturador al ensamble de montaje debajo del fregadero. Asegúrese de que el Anillo de Fijación Inferior esté en su

lugar y el Cojín anillo negro todavía esté acoplado correctamente a la parte superior de la apertura del triturador. (No retire el cojín anillo).

4. Verifique que el fregadero esté limpio. Ponga masilla de plomería en el borde inferior de la brida del fregadero (1). Desde la parte superior del fregadero, empuje la brida del fregadero hacia abajo, hacia la abertura del fregadero para que queden bien sellados (2). **No mueva ni gire** la brida del fregadero una vez que se haya sellado, pues el sello se puede romper.

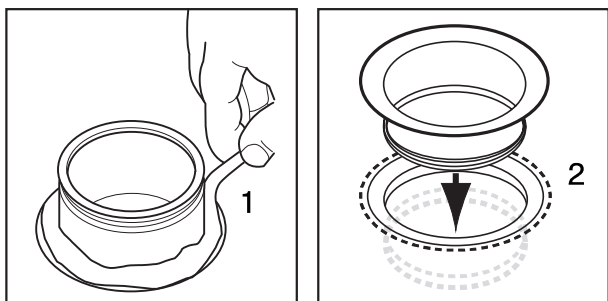

5. Coloque un objeto pesado, como el triturador (use una toalla para evitar que raye el fregadero) en la parte superior de la brida del fregadero para que haga presión hacia abajo.
6. Tome la parte restante del ensamble de montaje que había puesto a un lado. Por debajo del fregadero, inserte la empaquetadura de fibra (3), después la brida de soporte (4), y después el anillo de montaje superior (5).
7. Mantenga los tres componentes en su lugar mientras conecta el Anillo Retén (6) al halarlo hacia fuera y deslizando hacia la brida del fregadero (7) hasta que encaje en la ranura de la brida del fregadero (7).

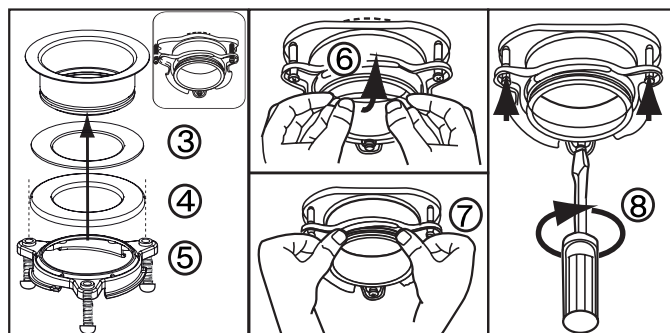

8. Apriete uniformemente los tres tornillos de montaje de manera y firmemente contra la brida de apoyo (8). **No los apriete demasiado.**

9. Corte el exceso de masilla de plomero.
10. Fije el triturador en el anillo de montaje superior alineando las tres lengüetas de montaje del anillo de montaje inferior con las rampas deslizables del anillo de montaje superior y gire en sentido contrario al de las manecillas del reloj. Consulte las imágenes siguientes.

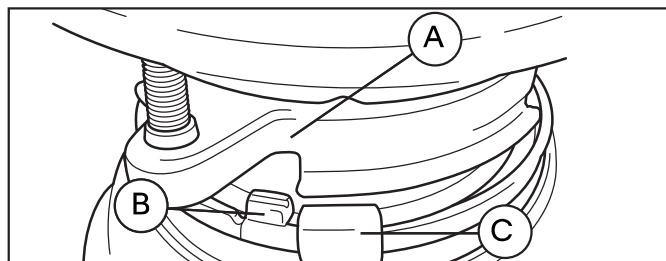

11. El anillo de montaje inferior (que es parte del triturador) tiene 3 pestañas que sujetan la rampa del anillo de montaje.
 - (A) apunta al anillo de montaje superior.
 - (B) es la lengüeta que se desliza hacia arriba, sobre la "rampa".
 - (C) es la "oreja" que se utiliza para girar el anillo de montaje inferior.
 ▶ Si es necesario, use un destornillador para hacer palanca.

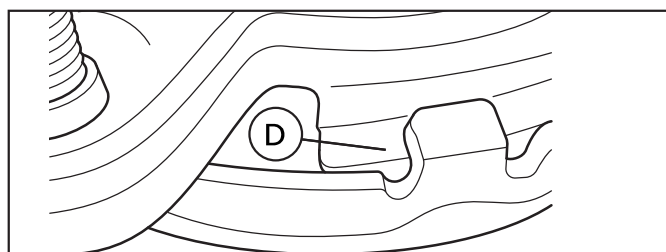

12. Levante y gire el anillo de montaje inferior en sentido contrario al de las manecillas del reloj hasta que las tres lengüetas de montaje se encuentren pasando las crestas (F) en los bordes de las rampas deslizables (D) del anillo de montaje superior.

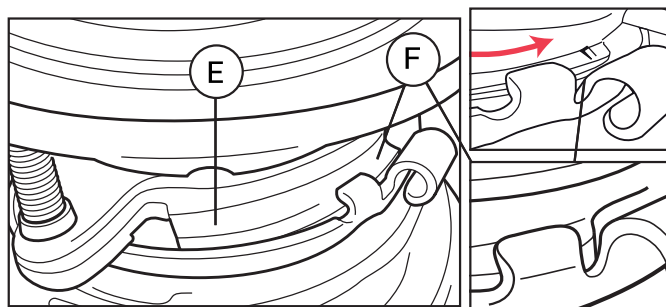

13. A medida que gire el anillo de montaje inferior en el sentido contrario al de las

manecillas del reloj, cada lengüeta se deslizará hacia arriba por la rampa del anillo de montaje superior (E) hasta que se encuentren pasando las crestas (F).

- ▶ Utilice un destornillador o martillo palanca si es necesario.
- ▶ Si necesita retirar el triturador, use un martillo para darle golpes a la oreja en el sentido de las manecillas del reloj; de esta manera podrá aflojar fácilmente el anillo de montaje inferior.

Conexiones eléctricas

- ▶ Conecte el triturador con la corriente apropiada de la casa solamente.

El receptáculo con el que está conectado este aparato debe ser controlado por un interruptor.

 **Advertencia:** La conexión indebida del conductor que conecta el equipo a tierra puede producir un riesgo de choque eléctrico. Verifique con un electricista o técnico acreditado si tiene dudas sobre si su artefacto está debidamente conectado a tierra. No modifique el enchufe que viene con el artefacto si no se ajusta al tomacorriente. Pídale a un electricista acreditado que instale un tomacorriente adecuado.

Instrucciones para conectar a tierra

Para trituradores de desperdicios provistos de un cable de alimentación con enchufe con conexión a tierra.

A. Enchufar a un tomacorriente adecuado

- ▶ Este aparato debe estar conectado a tierra. En caso de mal funcionamiento o avería, la conexión a tierra provee una ruta de menor resistencia a la corriente eléctrica para reducir el riesgo de descarga eléctrica. Este aparato está provisto de un cable que tiene un conductor con conexión a tierra al equipo y un enchufe con conexión a tierra.
- ▶ El enchufe debe enchufarse en un tomacorriente adecuado que esté instalado correctamente y conectado a tierra de acuerdo con todos los códigos y reglamentos locales.
- ▶ Si el cable de alimentación está dañado, debe sustituirse por el fabricante, su agente de servicio o una persona calificada similar a fin de evitar situaciones de peligro.

Reducir el enchufe del cable existente no se permite y se anulará la garantía.

o

B. Convertir instalación del cable permanente

1. Retire el cable y el enchufe del triturador - sólo reducir el enchufe del cable existente no se permite y se anulará la garantía.
2. Siga las instrucciones a continuación que se refieren a las instrucciones de instalación del cable permanente.

Las instrucciones de instalación del cable permanente

Permanente para los trituradores de desperdicios no se proveen con el cable de alimentación con conexión a tierra.

Conexión a tierra:

Este triturador debe conectarse a un sistema de cableado permanente de metal con conexión a tierra; o un conductor con conexión a tierra al equipo debe funcionar con los conductores del circuito y conectarse al terminal con conexión a tierra de equipos o al conductor del triturador.

Un interruptor de control de motor aceptable con una posición de apagado marcada se proveerá al momento de la instalación para desconectar el triturador de todos los conductores de alimentación sin conexión a tierra. El interruptor deberá montarse en vista del triturador o en vista de la apertura del fregadero para el triturador.

 **Advertencia:** Descarga eléctrica. Apague el aparato antes de efectuar tareas de instalación o mantenimiento del triturador. Todo el cableado debe cumplir con los códigos eléctricos locales. No lo conecte al panel del disyuntor principal con corriente eléctrica hasta haber establecido una conexión a tierra adecuada. Una conexión inadecuada del cable con conexión a tierra puede resultar en un riesgo de recibir una descarga eléctrica. Consulte con un electricista profesional o comerciante si hay duda de que el triturador esté conectado a tierra de forma inadecuada.

El triturador debe conectarse a tierra debidamente.

1. Apague el aparato o desconéctelo de la caja de empalme en la pared que alimentan al triturador.
2. Abra la caja de empalme en la pared y retire las tuercas del cable o cinta aislante o lo que está amarrando el cable viejo del triturador al cable eléctrico dentro de la caja de empalme.
3. Abra la placa del terminador en la parte inferior del triturador.

Si se está utilizando un cable flexible blindado (BX):

1. Instale la conexión del cable en el agujero del terminador del triturador.
2. Asegure el cable a la conexión e instale un casquillo aislante o algo equivalente.
Connect white wire from the junction box to the white (or blue) wire of the disposer.
3. Conecte el cable blanco de la caja de empalme al cable blanco (o azul) del triturador.
4. Conecte el cable negro de la caja de empalme al cable negro (o marrón) del triturador.
5. Conecte el cable sin aislamiento con conexión a tierra de la caja de empalme al tornillo verde con conexión a tierra dentro del terminador del triturador

Si se está utilizando un cable con funda no metálica (ROMEX):

1. Instale el adaptador del cable en el agujero del terminador y asegure el cable a la conexión.
2. Conecte el cable blanco de la caja de empalme al cable blanco (o azul) del triturador.
3. Conecte el cable negro de la caja de empalme al cable negro (o marrón) del triturador.
4. Conecte el cable sin aislamiento con conexión a tierra de la caja de empalme al tornillo verde con conexión a tierra dentro del terminador del triturador.

Si el cable de alimentación no incluye un cable con conexión a tierra, debe proveerse uno. Conecte un cable de cobre firmemente al tornillo con conexión a tierra del triturador

y conecte el otro extremo del cable con conexión a tierra a una tubería de agua fría de metal. No conecte el cable con conexión a tierra a una tubería de suministro de gas. Sólo utilice una abrazadera con conexión a tierra indicada en UL (Underwriters Laboratories). Si la tubería plástica se utiliza en su hogar, un electricista calificado debe instalar una conexión a tierra correcta.

Cómo conectar el codo de descarga

1. Conecte el codo de residuos al triturador al deslizar la brida contra la junta de caucho en el codo y al apretar los tornillos en el triturador (véase **5A**).
2. Luego conecte la parte inferior del codo al apretar la tuerca deslizante (véase **5B**). Si se utiliza un tubo recto, debe tener un borde similar a uno en el codo.
3. Retire la junta del codo e instálela en el tubo recto con el extremo plano de la junta orientado hacia la apertura de descarga del triturador.

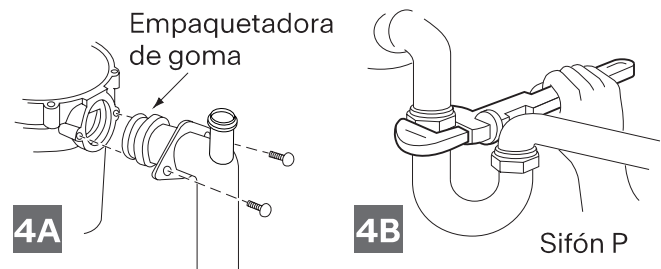

4. Si se conecta a un lavavajillas, vuelva a la sección **2B**. Si no es así, asegúrese de que todas las conexiones de plomería estén apretadas y de conformidad con todos los códigos y reglamentos de plomería.
5. Deje correr el agua y compruebe que no haya fugas.

Interruptor de aire accionado

Conjunto de interruptor de aire del triturador

El actuador está formado por:

1. Botón del actuador
2. Tuerca del actuador
3. Salida del actuador (parte con rosca)

La caja del sensor de interruptor de aire que se instala en el triturador. Solo la boquilla del tubo de aire es visible desde el exterior del triturador.

El conjunto de tubo de aire consta de:

4. Tubo de aire transparente o negro
5. Tuerca del tubo de aire

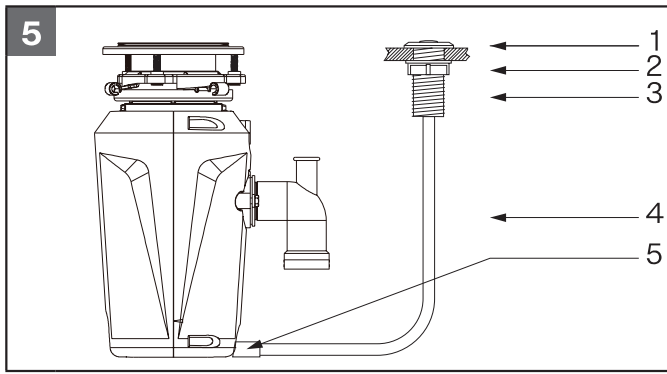

Instrucciones de instalación y funcionamiento

1. Si todavía no existe un orificio, taladre uno de 35 mm a 40 mm en el fregadero o en la encimera donde se va a colocar el botón del actuador (1).
2. Inserte, desde la parte superior, la salida del actuador a través del agujero taladrado.
3. Enrosque la tuerca del actuador (2) en la salida de este (3) y apriétela firmemente con la mano.
4. Conecte firmemente el tubo de aire: un lado a la salida del actuador (3) y el otro a la entrada del sensor.
5. Conecte el cable de alimentación del triturador al servicio eléctrico principal.
6. Para encender el triturador, pulse el botón del actuador (1). Para apagarlo, vuelva a pulsar el botón del actuador.

Fijación del Borde Magnético a la brida del fregadero (si se provee)

1. Después de que el triturador esté completamente montado en el fregadero; con la parte plana de la correa negra orientada hacia la brida de metal del fregadero, guíe el Borde Magnético a través de los tornillos de fijación (6A).
2. Coloque el Borde Magnético entre la Brida de Soporte y el Anillo de Fijación Superior. Por favor observe (6B) que el Borde Magnético debe colocarse debajo de la brida del Anillo de Apoyo. Una vez que el Borde Magnético esté instalado, presione firmemente sobre los broches para fijar la correa (6C).

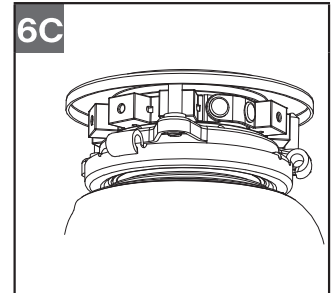
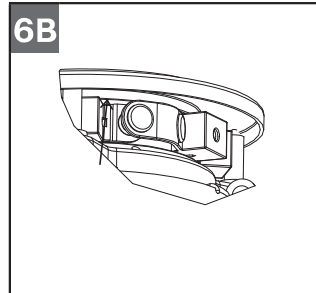
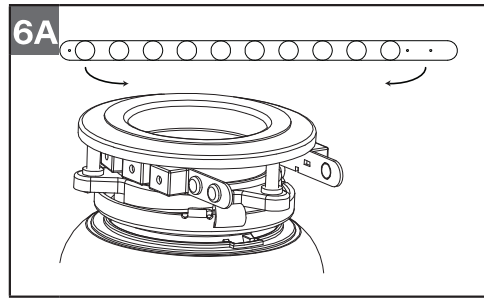

Incluido con modelos FWDS100 y FWDS125.



Advertencia: Esto no es un juguete. Mantenga el Borde Magnético desinstalado lejos de los niños.

Instrucciones de operación

El triturador será de Alimentación Continua si no compró específicamente un Tritrador de Alimentación por Lote.

Alimentación continua

Los rodets giratorios antibloqueo hacen un sonido de clic cuando giran en su lugar inicialmente. Esto indica un funcionamiento normal.

1. Retire el tapón del fregadero. Haga que corra un flujo medio de agua fría.
2. Gire el interruptor a la posición ON, el motor girará a máxima velocidad y estará listo para usar.
3. Raspe los residuos de alimentos. En el desagüe puede haber restos de comida, cáscaras, costras, semillas, pepas, huesos pequeños y restos de café. Para acelerar la

trituration de residuos de alimentos, corte o rompa los huesos grandes, las cáscaras y las mazorcas. Los huesos grandes y residuos fibrosos requieren mucho tiempo de molienda y se pueden desechar más fácilmente con otra basura. No se alarme si el triturador se ralentiza mientras está moliendo. En realidad, el triturador está aumentando el par de torsión (potencia) y está funcionando bajo condiciones normales.

4. Antes de apagar el triturador, deje que el agua corra y el triturador funcione durante más o menos 15 segundos después de parar la trituración o la molienda. Esto asegurará que todos los desperdicios se enjuaguen bien a través de la trampa y del drenaje.
5. No se recomienda usar agua caliente mientras esté funcionando el triturador. El agua fría mantendrá los residuos y las grasas en estado sólido para que el triturador pueda eliminar las partículas.

Alimentación por lote

Modelo FWDS75BF

1. Retire el tapón del fregadero y haga que corra un flujo medio de agua fría.
2. Raspe los residuos de alimentos. En el desagüe puede haber restos de comida, cáscaras de vegetales, mazorcas, costras, pepas, huesos y restos de café. (Véase **6A**)
3. Introduzca el tapón para arrancar el triturador. (Véase **6B**). Una de las dos ranuras pequeñas en la base del tapón debe estar alineada con el émbolo del interruptor en el interior del cuello del triturador. Empuje firmemente hacia abajo para encender el triturador. Levante el tapón para cerrar el triturador.
4. Ponga a funcionar el triturador durante 15 segundos después de parar la trituración. Esto garantiza que todos los desperdicios se enjuaguen bien mediante el drenaje.
5. Para llenar el fregadero, inserte el tapón y alinee la ranura más grande con el émbolo del interruptor. (Véase **6C**). Empuje hacia abajo para sellar el fregadero sin arrancar el triturador. Cuando la ranura de tamaño mediano (Véase **6B**) en la base del tapón esté alineada con el émbolo del interruptor,

el agua puede drenar, pero la cubertería, no pueden caer accidentalmente en el triturador. Se recomienda dejar el tapon en esta posición cuando el triturador no este en uso.

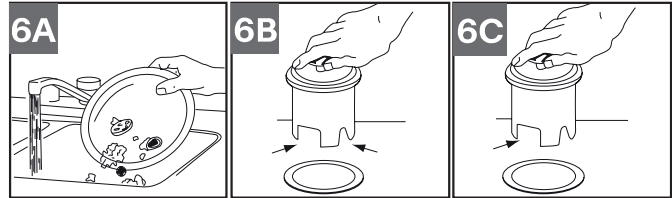

Precaución

- ▶ Se recomienda utilizar agua fría.
- ▶ No utilice el triturador de residuos con materiales duros como vidrio o metal.
- ▶ Apague la máquina o desenchúfela mientras intenta desbloquear una placa giratoria bloqueada con una cuchara de madera.

No vierta:

- Lejía y limpiadores químicos de desagüe (ácido clorhídrico y muriático), ya que pueden provocar corrosión grave en las piezas de metal. De lo contrario, los daños resultantes se pueden detectar fácilmente y se anularán todas las garantías.
- Grasa y aceite en exceso
- Materiales plásticos
- Calabaza
- Cáscaras de plátano
- Hojas de piña
- Espárragos
- Alcachofas
- Conchas (ostras, mejillones, etc.)
- Medicinas
- Metales (tapones de botellas)
- Piezas de plástico
- Huesos de vaca y/o de grandes dimensiones

Puede verter:

- Mazorcas de maíz
- Pequeños huesos (huesos de pollo o conejo)
- Cáscaras de nuez
- Restos de carne
- Cáscaras de melón o sandía
- Semillas de frutas
- Racimos de uva
- Granos de arroz

- Granos de café
- Cáscaras de huevo
- Espinas de pescado
- Cabezas de pescado
- Pasta
- Verduras o piel de verduras
- Queso
- Pan
- Sopa

Sugerencias

1. Asegúrese de que el triturador esté vacío antes de usar su máquina lavadora de trastos para que pueda drenarse debidamente.

2. Posiblemente querrá dejar el tapón en el drenaje cuando no esté en uso el triturador para impedir que caigan utensilios dentro del triturador y objetos extraños.
3. Su triturador es de construcción sólida y duradera para brindarle muchos años de servicio sin problemas. Triturará todos los desperdicios de comida normales, pero NO triturará ni eliminará objetos tales como el plástico, latas, tapas de botellas, vidrio, loza, cuero, tela, caucho, hilos o conchas de almejas, ostras, hojas de aluminio ni plumas.

Diagnóstico y localización de fallas

Antes de tratar de reparar o reemplazar, recomendamos que estudie lo siguiente:

Ruidos fuertes: (Además de los causados cuando se trituran huesos pequeños y huesos de frutas): Normalmente, estos son producidos cuando una cuchara, tapa de botella u otro objeto extraño es introducido accidentalmente.

- ▶ Para corregir esto, apague el interruptor eléctrico y cierre el agua. Después de que el triturador se haya detenido por completo, retire el objeto con tenazas de mango largo.

La unidad no arranca:

1. Desenchufe el cordón de suministro y, dependiendo de su modelo y la configuración de cableado, coloque el interruptor de pared o el interruptor en la caja de cortacircuitos en la posición apagada OFF.
2. Quite el tapón y/o el protector de chapoteo. Verifique que el disco de cuchillas gire libremente usando un mango de madera de escoba largo. Si el disco de cuchillas gira libremente, verifique si el botón de ajuste "reset" se disparó (vea **3**). El botón de ajuste "reset" es rojo y se encuentra en frente del codo de descarga, cerca de la parte inferior.
3. Oprima el botón hasta que haga "clic" y se quede oprimido. Si el botón de ajuste "reset" no se disparó, verifique si el alambre

conectado al triturador tuvo un cortocircuito o está roto. Revise el interruptor de suministro eléctrico, la caja de fusibles o el cortacircuitos. Si los componentes de cableado y eléctricos están intactos, es posible que la unidad tenga problemas internos que requieren servicio o reemplazo.

Si el disco de cuchillas no gira libremente:

1. apague el triturador y verifique si hay algún objeto extraño trabado entre el disco de cuchillas y el anillo de trituración.
2. Destrabe y quite el objeto girando el disco con un palo de madera de **7** escoba. Si no hay ningún objeto extraño, puede que haya problemas internos.

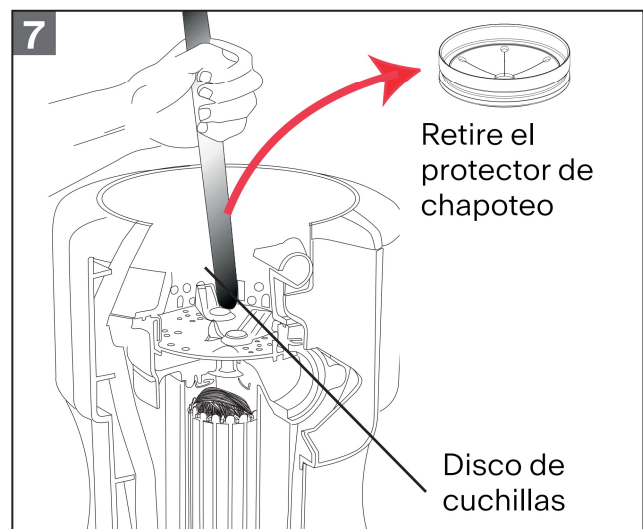

Fugas:

Si la unidad tiene fugas en la parte superior, puede ser porque:

- La brida del fregadero no está asentada debidamente (aplicar masilla o apretar).
- El anillo de apoyo no está apretado debidamente.
- Montura de cojín está defectuosa o indebidamente instalado.

Si la unidad tiene fugas en el codo de desperdicios, las mismas pueden deberse a que los tornillos de la brida del codo no están debidamente apretado.

Si el cordón de alimentación es dañado, este debe sustituirse por el fabricante, por su agente de servicio autorizado o por personal calificado con el fin de evitar un peligro.

Limpieza y mantenimiento

¡No intente lubricar su triturador!

El motor está permanentemente lubricado. El triturador se limpia automáticamente y restriega sus piezas internas después de cada uso.

Nunca ponga lejía o limpiadores químicos de drenajes en el triturador, como, por ejemplo, ácido clorhídrico y muriático o productos para

desatascar el desagüe de fregadero, ya que producen una corrosión grave de las piezas metálicas. Si son usados, el daño que causan se puede detectar fácilmente, y todas las garantías quedarán anuladas. En el disco de cuchillas de acero inoxidable se pueden formar depósitos de minerales de agua, que dan la apariencia de estar oxidado. **No se alarme**, los discos de cuchillas de acero inoxidable no se oxidan.

Eliminación



El símbolo indicado en el producto o en el embalaje indica que el dispositivo no debe desecharse como parte de los  residuos domésticos.

Desechando correctamente el dispositivo, usted contribuye a cuidar el medioambiente y a evitar efectos perjudiciales para la salud.

Para más información acerca del reciclaje del dispositivo, consulte a las autoridades competentes, a la empresa encargada de la eliminación de desechos a nivel local, o bien al vendedor del dispositivo.

- ▶ Si va a desechar definitivamente el dispositivo, hágalo en un punto de recogida de residuos especializado en dispositivos eléctricos y electrónicos.

El símbolo de cubo de la basura tachado que hay en el aparato significa que, al final de su vida útil, el producto no debe eliminarse junto con los desechos domésticos normales.

Por lo tanto, cuando el aparato haya alcanzado el final de su vida útil, el usuario debe llevarlo a un centro de reciclaje especializado en residuos electrónicos y electrotécnicos, o bien devolverlo al proveedor al comprar un aparato nuevo de similares características. Una adecuada recogida de desechos clasificados del aparato desmontado contribuye a evitar un posible impacto negativo en el medioambiente y potenciales efectos nocivos para la salud, y además facilita el reciclaje de los materiales usados en la fabricación de aparatos.

El triturador de desperdicios de comida sólo está destinado a uso doméstico.

Garantía

Garantía Franke Home Solutions Efectiva el 1 de octubre de 2023

En los estados Unidos, Canadá y América Latina, Franke garantiza los productos contra defectos de fabricación en los materiales y la mano de obra cuando se compran a Franke o a un distribuidor autorizado de Franke, de acuerdo con las garantías específicas de los productos que se detallan en el presente documento (cada una de ellas, una „Garantía“ y colectivamente, las „Garantías“). Los productos deben ser instalados correctamente, según las instrucciones de instalación de la compañía, en su instalación original, y utilizados en aplicaciones normales de cocina residencial en interiores. Cualquier producto o componente que haya sido modificado o alterado de su condición original anulará la garantía. Las garantías de Franke se limitan al comprador original y no son transferibles. Estas garantías no incluyen los productos comprados a minoristas no autorizados, los productos obsoletos o descatalogados, o los productos que eran modelos de exposición anteriores. Todos los problemas con los productos instalados se consideran reclamaciones de garantía y no están sujetos a la política de devoluciones. Franke se reserva el derecho de inspeccionar cualquier producto reportado como defectuoso y la instalación original antes de proporcionar un producto y/o componente de reemplazo. Todas las decisiones son definitivas. En ningún caso la responsabilidad de Franke superará el importe del precio de compra original. Las Garantías no cubren, y Franke no será responsable de ningún daño a los productos o componentes que resulten del uso indebido o abuso, daños accidentales, desgaste normal como rozaduras, rayones o reducción/ decoloración del acabado; instalación incorrecta, uso anormal, negligencia, daños causados por mantenimiento o limpieza inadecuados. Los daños causados por impurezas, productos químicos corrosivos o actos fuera del control de Franke no están cubiertos por ninguna garantía. Los reemplazos de productos de Franke no incluyen transporte, envío, diagnóstico, mano de obra, instalación,

remoción, eliminación de ningún producto ni responsabilidad por retrasos en el proyecto. No se garantiza que los reemplazos de productos sean reemplazos exactos. El propietario de un producto es responsable de los costos de transporte y reinstalación relacionados con la garantía de dicho producto. Si el producto original no está disponible en el momento del reclamo de garantía, a elección de Franke, los reemplazos del producto serán de tamaño, material y valor similares. Cualquier producto o componente que haya sido modificado o alterado, de su condición original prevista, anulará la garantía. Las Garantías no permiten la recuperación de daños incidentales o consecuentes, como pérdida de uso, demora, daños a la propiedad u otros daños consecuentes, y Franke no acepta responsabilidad por tales daños. Cada Garantía está limitada a las condiciones establecidas en este documento y al período de garantía aplicable especificado en este documento y es exclusiva. **A excepción de las garantías establecidas en el presente documento, Franke no ofrece ninguna garantía con respecto a los productos, incluyendo, entre otros, (1) cualquier garantía de comerciabilidad, (2) garantía de idoneidad para un fin determinado, (3) garantía de título o (4) garantía contra la violación de los derechos de propiedad intelectual de un tercero, ya sea expresa o implícita por ley, Curso de negociación, curso de cumplimiento, uso comercial u otro. Renuncia legal por favor lea cuidadosamente.**

Franke Home Solutions North America, LLC/ Franke Kindred Canada Limited le brinda la información anterior como un servicio público para nuestros clientes. Al acceder y utilizar esta información, usted acepta lo siguiente y cumplir con todas las leyes aplicables. Si no está de acuerdo con estos términos y condiciones, no utilice esta información. Si bien tratamos de mantener la información actualizada, es posible que se hayan producido cambios desde su creación. Comuníquese con su Gerente Regional o Servicio al Cliente para verificar la información sobre los programas de Franke

Home Solutions North America, LLC/Franke Kindred Canada y su uso por parte de usted.

Garantía limitada de por vida del fregadero Franke Residencial de acero inoxidable, granito y arcilla refractaria

Franke garantiza que cada fregadero Franke estará libre de defectos de fabricación en materiales y mano de obra durante toda la vida útil del fregadero cuando se utilice en aplicaciones interiores residenciales estándar. La garantía cubre los fregaderos, instalados en su instalación original según las instrucciones de instalación de Franke en aplicaciones residenciales que utilicen encimeras convencionales o de superficie sólida. Para fregaderos con revestimiento de superficie (es decir, fregaderos Franke Mythos Masterpiece), Franke garantiza que cada fregadero estará libre de defectos de fabricación en materiales y mano de obra durante dos (2) años a partir de la fecha de compra original.

Garantía limitada de eliminación residencial de Franke

Franke garantiza que los trituradores están libres de defectos de fabricación en materiales y mano de obra durante un período que va desde dos (2) años hasta la vida útil limitada, según se documenta en los catálogos anuales de productos y/o las instrucciones incluidas con los productos.

Garantía limitada de por vida de Franke Residencial Faucet

Franke garantiza que los componentes mecánicos (cuerpo, manija y pico) en todos los grifos comprados después del 1 de enero de 2003 estarán libres de defectos de fabricación durante la vida útil esperada del grifo. Franke no será responsable de ningún daño causado por el desgaste normal de las piezas desgastables del grifo. La vida útil es; un (1) año: aireador, juntas tóricas; cinco (5) años: cartucho, manguera, componentes eléctricos; diez (10) años: cabezal rociador. Las piezas portátiles se pueden comprar como piezas de repuesto de Franke o de sus distribuidores autorizados. Franke garantiza que los acabados cromados de las llaves Franke estarán libres de defectos

de fabricación durante la vida útil de la llave; y todos los demás acabados de las llaves Franke estarán libres de defectos de fabricación durante cinco (5) años a partir de la fecha original de compra. Los grifos comprados antes de 2003 están sujetos a la garantía vigente al momento de la compra.

Garantía limitada de filtración residencial de Franke

Franke garantiza los componentes mecánicos en grifos de filtración, recipientes de filtración, filtros y dispositivos de modificación de la temperatura del agua filtrada; tanques de calefacción y enfriadores, para estar libre de defectos de fabricación en materiales y mano de obra por un período que va de un (1) año a diez (10) años según lo documentado en los catálogos anuales de productos y/o las instrucciones incluidas con los productos.

Garantía limitada de los dispensadores de jabón residencial Franke

Franke garantiza que los dispensadores de jabón Franke están libres de defectos de fabricación en materiales y mano de obra durante un período de cinco (5) años a partir de la fecha de compra. Dicha garantía no cubre los daños causados por el uso de jabones o productos químicos agresivos.

Garantía limitada de los accesorios residenciales de Franke

Franke garantiza que los accesorios de Franke, incluidos, entre otros, las rejillas inferiores, los estantes, los juegos de desechos, los coladores y las tablas para picar están libres de defectos de fabricación en los materiales y la mano de obra durante un período de un (1) año a partir de la fecha de compra original.

Esta garantía reemplaza todas las demás garantías, expresas o implícitas. Ningún empleado, representante de ventas de campo o distribuidor está autorizado a otorgar garantías en nombre de Franke Home Solutions North America, LLC o Franke Kindred

Canada Limited.

Para realizar un reclamo de garantía del producto instalado, comuníquese con Franke a través de la información de contacto proporcionada a continuación.

Todas las reclamaciones de garantía deben incluir lo siguiente para su procesamiento:

1. Comprobante de compra de Franke o distribuidor autorizado de Franke
2. Nombre, dirección (incluida ciudad, estado, código postal), dirección de correo electrónico y número de teléfono del comprador original
3. Número de modelo Franke
4. Fecha de instalación
5. Descripción del defecto
6. Fotos del defecto

En los EE. UU. y México:

Franke Home Solutions North America, LLC

Atención: Warranty Department
800 Aviation Parkway
Smyrna, TN 37167
HS-Warranty.US@Franke.com

En Canadá:

Franke Home Solutions

Atención: Warranty Department
1000 Franke Kindred Road
Midland, Ontario LR4 4K9
HS-Warranty.CA@Franke.com

Entidades legales

EE. UU.: Franke Home Solutions North America, LLC

Canadá: Franke Kindred Canada

Franke ofrece servicio de reparación a domicilio para los modelos enumerados anteriormente.

Para coordinar el servicio de garantía a domicilio, comuníquese con Franke a la información de contacto proporcionada en la sección Garantía.

Además de los períodos de garantía indicados anteriormente, los modelos anteriores también incluyen una **garantía de corrosión de por vida**. Los modelos anteriores que no funcionen debido a la corrosión serán reparados o reemplazados. Se proporcionarán piezas o triturador para reparar o reemplazar el triturador en cuestión. Los costos de mano de obra para la instalación correrán a cargo del propietario. Esta garantía de por vida contra la corrosión está limitada al comprador original.

Información adicional

El período de garantía para los trituradores se enumera a continuación.

FWDS125 – 12 años desde la fecha de compra

FWDS100 – 10 años desde la fecha de compra

FWDS75 – 8 años desde la fecha de compra

FWDS75BF – 8 años desde la fecha de compra

FWDS50 – 6 años desde la fecha de compra

Los modelos que no funcionen debido a un defecto de fábrica durante su período de garantía, serán reparados o reemplazados.

Canada

Franke Kindred Canada Ltd.
1000 Franke Kindred Way
Midland, ON LR4 4K9
Phone: 1-866-687-7465

USA and Mexico

Franke Home Solutions
North America, LLC
800 Aviation Parkway
Smyrna, TN 37167, USA
Phone: 1-800-626-5771

[franke.com](https://www.franke.com)

