

SUMMIT

Refrigerator
User Manual

Réfrigérateur
Manuel d'utilisation

Refrigerador
Manual del usuario

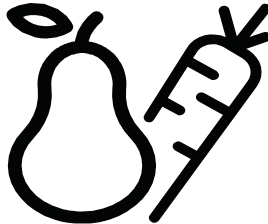

**BEFORE USE, PLEASE READ AND FOLLOW ALL SAFETY
RULES AND OPERATING INSTRUCTIONS**

FFBF283SS/FFBF284SSIM

Write Model and Serial Numbers here:

Model _____

Serial No. _____

Felix Storch, Inc.
An ISO 9001:2015 registered company
770 Garrison Ave
Bronx, New York 10474
www.summitappliance.com

EN / FR / ES



Please read this user manual

- Read the manual before installing and operating the product.
- Make sure you read the safety instructions.
- Keep the manual in an easily accessible place as you may need it later.
- Read the other documents that comes with the product.

Remember that this user manual is also applicable to several other models.
Differences between models will be identified in the manual.

Explanation of symbols

Throughout this user manual the following symbols are used:

-  Important information or useful tips. Warning against dangerous conditions for life and property.
-  Warning against electric voltage.



Warning: risk of fire / flammable materials

CONTENTS

1. Your Refrigerator	3	4. Preparation	8
2. Important Safety Warnings	3	5. Using Your Refrigerator	8
General safety	3	Indicator panel (Internal).....	8
Child safety	2	Freezing fresh food.	9
Package information.....	5	Frozen Food Preservation Tips.....	9
HC warning.....	5	Fan.....	10
Fresh food compartment tips	5	Description and cleaning of odor filter	10
Energy saving tips.....	5	Chiller compartment	10
3. Installation	5	Crisper.	10
Relocating the refrigerator.....	5	Reversing the doors	11
Disposing of the packaging.....	6	6. Maintenance and Cleaning	12
Disposing of your old refrigerator	6	Protection of plastic surfaces	12
Placing and Installation	6	7. Troubleshooting	12
Open Door Warning.....	6		
Appropriate installation location.....	6		
Adjusting the legs.....	7		
Connecting the water hose to the refrigerator.....	7		
Connecting the water line to the water supply	7		
Changing the lightbulb.....	7		
Electrical connection	7		

CALIFORNIA CARB/SNAP DISCLOSURE

This product uses eco-friendly hydrocarbon refrigerant and fully complies with California CARB regulations.

However, we are required by California Law to provide the following disclosure statement in every product sold in California.

"This equipment is prohibited from use in California with any refrigerants on the 'List of Prohibited Substances' for that specific end-use, in accordance with California Code of Regulations, title 17, section 95374. This disclosure statement has been reviewed and approved by Felix Storch, Inc. and Felix Storch, Inc. attests, under penalty of perjury, that these statements are true and accurate."

This product does **not** use any refrigerants on the 'List of Prohibited Substances'"

1 Your Refrigerator

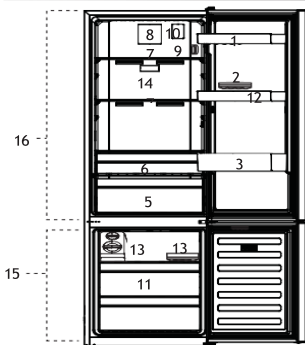

1. Door shelf
2. Egg section
3. Bottle shelf
4. Adjustable feet
5. Fridge crisper
6. Chiller compartment
7. Glass Shelf
8. Fan
9. Temperature setting button
10. Ion Guard
11. Freezer Crisper
12. Moving door shelf
13. Icebox/Icemaker
14. Air Filter
15. Freezer compartment
16. Fridge compartment

The figures that are in this instruction manual are schematic and may not correspond exactly with your product. If the subject parts are not included in the product you have purchased, then it is meant for other models.

2 Important Safety Warnings

Please review the following information. Failure to observe this information may cause injuries or material damage. Otherwise, all warranty and reliability commitments will become invalid.

Appliance should not be used outdoors

This appliance is intended to be used in household and similar applications such as

- staff kitchen areas in shops, offices, and other working environments;
- farmhouses and by clients in hotels, motels, and other residential type environments;
- bed and breakfast type environment,
- catering and similar non-retail applications





General safety

- When you want to dispose of/scrapped the product, we recommend you consult an authorized service to learn the required information and authorized bodies.
- Consult your authorized service for all your questions and problems related to the refrigerator. Do not repair or let someone repair the refrigerator without notifying authorized services.
- For products with a freezer compartment, do not put bottled and canned liquid beverages in the freezer compartment. Otherwise, they may burst.
- Do not touch frozen food by hand; it may stick to your hand.
- Unplug your refrigerator before cleaning or defrosting.
- Vapor and vaporized cleaning materials should never be used in your refrigerator's cleaning and defrosting processes. In such cases, the vapor may get in contact with the electrical parts and cause a short circuit or electric shock.
- Never use the parts on your refrigerator such as the doors as a means of support or step.
- Do not use electrical devices inside the refrigerator.

- Do not damage the parts that aid in the circulation of the refrigerant, with drilling or cutting the gas channels of the evaporator, pipe extensions or surface, as it can cause skin irritation and eye injuries.
- Electrical devices must be repaired by only authorized persons. Repairs performed by inexperienced persons create a risk for the user.
- Do not cover or block the ventilation holes on your refrigerator with any material.
- In case of any failure during maintenance or repair work, disconnect your refrigerator's mains supply by either turning off the relevant fuse or unplugging your appliance.
- Do not pull by the cable when unplugging the unit.
- Ensure highly alcoholic beverages are stored securely with the lid fastened and placed upright.
- Do not store explosive substances such as aerosol cans with flammable propellant in this appliance.
- Do not use mechanical devices or other means to accelerate the defrosting process, other than those recommended by the manufacturer.
- This appliance is not intended for use by persons (including children) with reduced physical, sensory, or mental capabilities, or lack of experience and knowledge unless they have been given supervision or instruction concerning the use of the appliance by a person responsible for their safety.

- Do not operate a damaged refrigerator. Consult the service agent if you have any concerns.
- Electrical safety of your refrigerator shall be guaranteed only if the electrical system in your house complies with standards.
- If the SUPPLY CORD is damaged, it must be replaced by the manufacturer, its service agent, or a similarly qualified person to avoid a hazard.
- Never plug the refrigerator into the wall outlet during installation. Otherwise, risk of death or serious injury may arise.
- This refrigerator is intended for only storing food items. It must not be used for any other purpose.
- Label with technical specifications is located on the left wall inside the refrigerator.
- Never connect your refrigerator to electricity saving systems; they may damage the refrigerator.
- If there is a blue light on the refrigerator, do not look at the blue light with optical tools.
- For manually controlled refrigerators, wait for at least 5 minutes to start the refrigerator after power failure.
- This operation manual should be handed in to the new owner of the product when it is given to others.
- Avoid causing damage on power cable when transporting the refrigerator. Bending cable may cause fire. Never place heavy objects on power cable.
- Do not touch the plug with wet hands when plugging in the product.
- Do not plug the refrigerator if the wall outlet is loose.
- Water should not be sprayed on inner or outer parts of the product for safety purposes.
- Do not spray substances containing inflammable gases such as propane gas near the refrigerator to avoid fire and explosion risk.
- Never place containers filled with water on top of the refrigerator; in the event of spillages, this may cause electric shock or fire.
- Do not overload the refrigerator with food. If overloaded, the food items may fall and hurt you and damage the refrigerator when you open the door.
- Never place objects on top of the refrigerator. Otherwise, these objects may fall when you open or close the refrigerator door.
- As they require a precise temperature, vaccines, heat-sensitive medicine, and scientific materials, etc. should not be kept in the refrigerator.
- If not to be used for a long time, the refrigerator should be unplugged. An issue with the power cable may cause a fire.
- The plug's tip should be cleaned regularly with a dry cloth; otherwise, it may cause a fire.
- Refrigerator may move if adjustable legs are not properly secured on the floor. Properly securing adjustable legs on the floor can prevent the refrigerator to move.
- When carrying the refrigerator, do not hold it from the door handle. Otherwise, it may snap off.

- If you must place your product next to another refrigerator or freezer, the distance between devices should be at least 8 cm. Otherwise, adjacent side walls may be humidified.

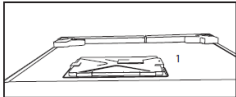
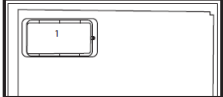
	WARNING: Keep ventilation openings, in the appliance enclosure or in the built-in structure, clear of obstruction.
	WARNING: Do not use mechanical devices or other means to accelerate the defrosting process, other than those recommended by the manufacturer.
	WARNING: Do not use electrical appliances inside the food storage compartments of the appliance, unless they are of the type recommended by the manufacturer.
	WARNING: Do not damage the refrigerant circuit.
	

The product shall never be used while the compartment which is located at the top or back of your product and in which electronic boards are available (electronic board box cover) (1) is open.

Child safety

- If the door has a lock, the key should be kept away from the reach of children.
- Children should be supervised to ensure that they do not play with the appliance.

	WARNING: Risk of child entrapment. Before you throw away your old refrigerator or freezer: <ul style="list-style-type: none"> • Take off the doors. • Leave the shelves in place so that children may not easily climb inside.
---	--

Packaging information

Packaging materials of the product are manufactured from recyclable materials in accordance with our National Environment Regulations. Do not dispose of the packaging materials together with the domestic or other wastes. Take them to the packaging material collection points designated by the local authorities.

Do not forget:

If you want to contribute to the re-evaluation of the packaging materials, you can consult environmentalist organizations or your local municipality.

HC warning

If your product's cooling system contains R600a:

This gas is flammable. Therefore, pay attention to not damaging the cooling system and piping during usage and transportation. In the event of damage, usage, and transportation. In the event of damage, keep your product away from potential fire sources that can cause the product to catch fire and ventilate the room in which the unit is placed.

Ignore this warning if your product's cooling system contains R134a.

The type of gas used in the product is stated on the rating label which is on the left wall inside the refrigerator. Never throw the product in an incinerator for disposal.

Recommendations for the fresh food compartment (OPTIONAL)

Do not allow the food to touch the temperature sensor in fresh food compartment. To allow the fresh food compartment to keep its ideal storage, the temperature sensor must not be hindered by food.

Do not place hot foods in the product.

3 Installation

⚠ If the steps and information in this user manual are not followed and considered, the manufacturer is not liable for damages.

⚠ Things to pay attention to when relocating the refrigerator:

1. Your refrigerator should be unplugged. Before the transportation of your refrigerator, it should be emptied and cleaned.
2. Before it is re-packaged, the shelves, accessories, crisper, and other loose items inside your refrigerator should be fixed with adhesive tape and be secured against impacts. The package should be bound with thick tape or strong ropes and the transportation rules on the package should be strictly observed.
3. Original packaging and foam materials should be kept for future transportation or moving.

Energy Saving Tips

Do not leave the doors of your refrigerator open for a long time.

- Do not put hot food or drinks in your refrigerator.
- Do not overload your refrigerator so that the air circulation inside of it is not prevented.
- Do not install your refrigerator under direct sunlight or near heat-emitting appliances such as ovens, dishwashers, or radiators. Keep your refrigerator at least 30cm away from heat-emitting sources and at least 5cm from electrical ovens.
- Keep your food in closed containers.
- **For units with a freezer compartment:** You can store a larger amount of food items in the freezer when you remove the shelf or drawer of the freezer. The energy consumption value stated for your refrigerator has been determined by removing the freezer shelf or drawer and under maximum load.
- Thawing frozen food in the refrigerator compartment will save energy and preserve the food quality.

Before you start the refrigerator,

1. Clean the interior of the refrigerator as recommended in the "Maintenance and cleaning" section.
2. Connect the plug of the refrigerator to the wall socket. When the refrigerator door is opened, the refrigerator's internal lamp will turn on.
3. When the compressor starts to operate, a sound will be heard. The liquid and gases sealed within the refrigeration system cause noise when running, even if the compressor is not running and this is quite normal.
4. The front edges and both sides of the refrigerator may feel warm. This is normal. These areas are designed to be warm to avoid condensation.

Important:

The connection must follow national and local electrical regulations.

- The power plug must be easily accessible after installation.
- Electrical safety of your refrigerator shall be guaranteed only if the earth system in your house complies with standards.
- The voltage stated on the label located on the left inner side of your product should be equal to your network voltage.
- Extension cables and multi-plugs must not be used.

⚠ A damaged power cable must be replaced by a qualified electrician.

⚠ Product must not be operated before it is repaired!

There is the risk of electric shock!

Disposing of the packaging

The packing materials may be dangerous for children. Keep the packing materials out of the reach of children or dispose of them by classifying them in accordance with the waste instructions stated by your local authorities. Do not throw away with regular house waste, throw away at packaging pick-up spots designated by the local authorities. The packing of your refrigerator is produced from recyclable materials.

Disposing of your old refrigerator

Dispose of your old refrigerator without giving any harm to the environment.

- You may consult your authorized dealer or waste collection center of your municipality about the disposal of your refrigerator. Before disposing of your refrigerator, cut out the electric plug and, if there are any locks on the door, make them inoperable to protect children against any danger.

Placing and Installation

If the entrance door of the room where the refrigerator will be installed is not wide enough for the refrigerator to pass through, then call the authorized service to have them remove the doors of your refrigerator and pass it sideways through the door.

1. Install your refrigerator in a place that allows ease of use.
2. Keep your refrigerator away from heat sources, humid places, and direct sunlight.
3. There must be appropriate air ventilation around your refrigerator in order to achieve an efficient operation. If the refrigerator is to be placed in a recess in the wall, there must be at least 5 cm of distance from the ceiling and at least 5 cm from the wall. Do not place your product on the materials such as rugs or carpets.
4. Place your refrigerator on an even floor surface to prevent jolts.

Open Door Warning (OPTIONAL)

An alarm will sound when the unit's door is left open for more than 1 minute. The alarm will be muted when the door is closed or any of the display buttons (if any) are pressed.

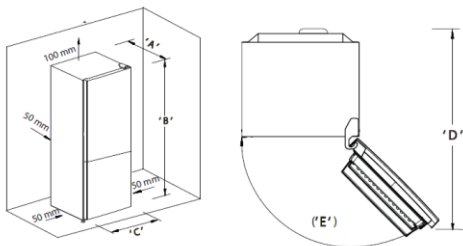

Model	"A" (mm)	"B" (mm)	"C" (mm)	"D" (mm)	"E" (mm)
FFBF283SS FFBF284SSIM	670	1720	700	1126	135

	FFBF283SS/FFBF284SSIM
Height (cm/inch) unpacked	172 / 67.8 "
Width (cm/inch) unpacked	70 / 27.5 "
Depth (cm/inch) unpacked	67 / 26.4 "
Height (cm/inch) packed	181 / 71.3 "
Width (cm/inch) packed	76 / 29.9 "
Depth (cm/inch) packed	73 / 28.7 "
Gross Weight (Kg)/lbs	79/174
Net Weight (Kg)/lbs	72 / 158

An appropriate location for installation

Contact an Authorized Service for the installation of the product. To prepare the product for use, refer to the information in this user manual and ensure that electrical installation and water installation are appropriate. If not, call a qualified electrician and technician to have any necessary arrangements carried out.



WARNING: Manufacturer shall not be held liable for damages that may arise from procedures carried out by unauthorized persons.



WARNING: Product must not be plugged in during installation. Otherwise, there is the risk of serious injuries or even death.



WARNING: If the door clearance of the room where the product will be placed is so tight as to prevent passing of the product, remove the door of the room and pass the product through the door by turning it to its side; if this does not work, contact an authorized service provider.



WARNING: If the door of the room where the product will be placed is too small for the product to pass, then the product's doors must be removed and the product must be turned to the side to pass it through.

- Install the product where it will not be exposed to temperatures below freezing or exposed to outdoor weather conditions.
- Place the product near a grounded electrical outlet
- Do not place the product on materials such as rugs or carpets.

Adjusting the legs

If your refrigerator is unbalanced, you can balance your refrigerator by turning its front legs as illustrated in the figure. The corner where the leg exists is lowered when you turn in the direction of the black arrow and raised when you turn in the opposite direction. Taking help from someone to slightly lift the refrigerator will facilitate this process.

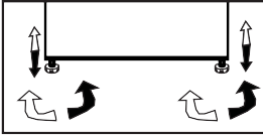

Connecting the water line to the water supply (select models)

Connect the water line to a water supply valve. If a valve is not present or you are not sure, consult a qualified plumber.

Connecting the water hose to the refrigerator

1. Slip the union (B) onto the water hose (A)
2. Push the water hose downwards firmly to slip it onto the water inlet valve (C).
3. Tighten the union (C) by hand to secure it onto the water inlet valve. Normally, you are not required to tighten the union with a tool. However, you can use a wrench or pliers to tighten the union if there is a leakage.

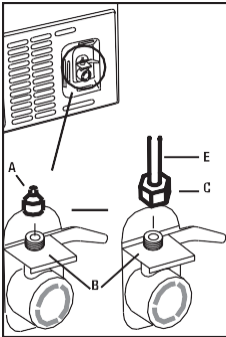

WARNING: Connect to potable water supply only.



WARNING: Fill With Potable Water Only.



DANGER: Risk of Fire or explosion! Flammable refrigerant used. To be repaired only by trained service personnel. Do not puncture. Use only manufacturer-authorized service parts. Any repair equipment used must be designed for flammable refrigerants. Follow all manufacturer repair instructions



CAUTION : Risk of fire or explosion! Dispose of refrigerator properly in accordance with applicable federal or local regulations. Flammable refrigerant used.



CAUTION : Risk of fire or explosion due to puncture of refrigerant tubing; Follow handling instructions carefully. Flammable refrigerant used.

Changing the lightbulb

To change the Bulb/LED used for the illumination of your refrigerator, call your Authorized Service. The lamp(s) used in this appliance is not suitable for household room illumination. The intended purpose of this lamp is to assist the user to place foods in the refrigerator/freezer in a safe and comfortable way. The lamps used in this appliance have to withstand extreme physical conditions such as temperatures below -4 °F. (only chest and upright freezer)

Electrical Connection



WARNING: Do not connect to power grid using an extension cord or multi-plug adapters.



WARNING: Damaged power cable must be replaced by the Authorized Service Agent.



If two coolers are to be installed side by side there should be at 1.5 inches distance between them.

- Our company shall not be liable for any damages that will arise when the product is used without proper grounding and electrical connections in accordance with national and local regulations.
- Power cable plug must be within easy reach after installation.
- Do not connect your unit to the wall outlet using an extension cord or a cordless multioutlet.



DANGER: Risk of fire or explosion. Flammable refrigerant used. Do not use mechanical devices to defrost refrigerator. Do not puncture refrigerant tubing.



Hot Surface Warning!

The Side wall of your product is equipped with refrigerant pipes to improve the cooling system. Refrigerant with high temperature may flow through these areas, resulting in hot surfaces on the side wall this is normal and does not need any servicing. Please, pay attention while touching these areas.

4 Preparation

- Your cooler/freezer should be installed at least 30 cm away from heat sources such as hobs, ovens, central heater, and stoves and at least 5 cm away from electrical ovens and should not be located under direct sunlight.
- Please make sure that the interior of your cooler/freezer is cleaned thoroughly.
- If two units are to be installed side by side, there should be at least a 2 cm distance between them.
- When you operate your cooler/freezer for the first time, please observe the following instructions during the initial six hours:
 - The door should not be opened frequently.
 - It must be operated empty without placing any food in it.
 - Do not unplug your unit. If a power failure occurs out of your control, please see the warnings in the **TROUBLESHOOTING** section.
- The baskets/drawers that are provided with the chill compartment must always be in use for low energy consumption and for better storage conditions.
- Food contact with the temperature sensor in the freezer compartment may increase the energy consumption of the unit. any contact with the sensor(s) must be avoided.
- This product has been designed to function at ambient temperatures up to 43°C (90°F). Even if the ambient temperature falls to -15 °C (5°F), frozen food in the freezer will not thaw thanks to its Advanced Electronic Temperature Control System, the product should NOT be exposed to low ambient temperatures. This is because the freezer cannot go down to standard operating temperature. When reaching continuous operation, the product can be moved to another place. Thus, later you can place your product in the garage or an unheated room without the concern of causing frozen food to get rotten. However, it is likely that above mentioned low temperatures may cause the freezing of the food in the fridge compartment; thus, please consume the food items in the fridge in a controlled way as needed. When the ambient temperature goes back to normal, you may change the button setting according to your need.
- If the ambient temperature is below 0°C (32°F), the food in the refrigerator compartment will freeze. Therefore, we recommend not using the fridge compartment in such low ambient temperatures. You may continue to use the freezer compartment as usual.
- In some models, the instrument panel automatically turns off 5 minutes after the door has closed. It will be reactivated when the door is opened, or any key is pressed.
- Due to temperature changes as a result of opening/closing the product door during operation, condensation on the door/body shelves and the glass containers is normal.

5 Using Your Refrigerator

Indicator panel (Internal Display) *

Indicator panels may vary according to the product model. Audiovisual functions on the indicator panel help you when using your product.

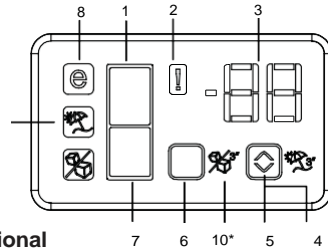

*optional

1. Freezer compartment indicator

The refrigerator compartment light is illuminated while the freezer compartment temperature is set.

2. Error status indicator

If your unit is not cool enough or there is a fault in the sensor, this indicator is activated. When this indicator is activated, "E" is displayed on the freezer compartment temperature indicator, and numbers such as "1,2,3." are displayed on the refrigerator compartment temperature indicator. These numbers on the indicator inform service personnel about the error.

3. Temperature indicator

Indicates freezer and refrigerator compartment temperature.

4. Vacation function button

Press the Vacation Button for 3 seconds to activate this function. When the vacation function is activated, "- -" is displayed on the refrigerator compartment temperature indicator, and no active cooling is performed in the refrigerator compartment. It is not suitable to keep the food in the refrigerator compartment when this function is activated.

Other compartments shall be continued to be cooled as per their set temperature. To cancel this function, press the **Vacation** button again.

5. Temperature setting button

Changes the temperature of the relevant compartment between -0.4°F(-11°F) and 34°F-46°F.

6. Compartment selection button

Selection button: Press the compartment selection button to switch between the refrigerator and freezer compartments.

7. Refrigerator compartment indicator

The refrigerator compartment light is illuminated while the refrigerator compartment temperature is set.

8. Economy mode indicator

Indicates that the refrigerator operates in an energy saving model. This display shall be activated if the freezer compartment temperature is set to -18°C (0.4°F).

9. Vacation function indicator

Indicates that vacation is activated.

10. Icemaker function (optional)

Indicates whether the icemaker is on or off. (☞) If off, then the icemaker is not operating. To operate the icemaker again, press and hold the On-Off button for 3 seconds.

Freezing fresh food

- The freezer compartment defrosts automatically.
- To keep the food frozen and fresh for a long time it must be frozen below -18°C (-0.4°F).
- It is suggested that you wrap or cover the food before placing it in the refrigerator.
- Hot food must cool down to room temperature before putting it in the refrigerator.
- The food that you want frozen must be fresh and of good quality.
- Food must be divided into portions according to the family's daily or meal-based consumption needs.
- The food must be packaged in an airtight manner to prevent it from drying even if it is going to be kept for a short time.
- Materials to be used for packaging must be tear-proof and resistant to cold, humidity, odor, oils, and acids and they must also be airtight. Moreover, they must be closed, and they must be made from easy-to-use materials that are suitable for deep freeze usage.
- Frozen food must be used immediately after it is thawed, and it should never be re-frozen.
- Please follow the instructions below to obtain the best results:
 1. Do not freeze too large quantities of food at one time. The quality of the food is best preserved when it is frozen right through to the core as quickly as possible.
 2. Placing warm food in the freezer compartment causes the cooling system to operate non-stop until the food is frozen solid.
 3. Take special care not to mix already frozen food and fresh food. Hot food and beverages must cool down to room temperature before putting them in the refrigerator.

Maximum frozen food storage volume is achieved without using the drawers and the upper shelf cover provided in the freezer compartment.

Energy consumption of your unit is increased while the freezer compartment is fully loaded on shelves without the use of the drawers and upper shelf cover.

If there is a power failure do not open the freezer door. In case the failure lasts a few hours, the food must be checked and when necessary, must be consumed immediately or must be frozen after cooked.

Please pay attention to the expiry date, maximum allowed storage period, and recommended storage temperature of foods when purchased. If the expiry date is passed, do not consume.

Freezer Compartment Setting	Fridge Compartment Setting	Remark
$-18^{\circ}\text{C}/4^{\circ}\text{F}$	$4^{\circ}\text{C}/40^{\circ}\text{F}$	This is the normal recommended setting.
$-20^{\circ}/-4^{\circ}\text{F}$ $-22^{\circ}/-6^{\circ}\text{F}$ or $-24^{\circ}\text{C}/-11^{\circ}\text{F}$	$4^{\circ}\text{C}/40^{\circ}\text{F}$	These settings are recommended when the ambient temperature exceeds $30^{\circ}\text{C}/86^{\circ}\text{F}$
Quick Freeze	$4^{\circ}\text{C}/40^{\circ}\text{F}$	Use when you wish to freeze your food quickly. Your product will return to its previous mode when the process is done.
$-18^{\circ}\text{C}/4^{\circ}\text{F}$ or colder	$2^{\circ}\text{C}/37^{\circ}\text{F}$	Use these settings if you think that your fridge compartment is not cold enough because of hot ambient conditions or frequent opening and closing of the door

Frozen Food Preservation Tips

- Prepacked commercially frozen food should be stored in accordance with the frozen food manufacturer's instructions for a ***❄️❄️❄️** (4-star) frozen food storage compartment.

To ensure that the high quality achieved by the frozen food manufacturer and the food retailer is maintained, the following should be remembered:

1. Put packages in the freezer as quickly as possible after purchase.
2. Ensure that contents are labeled and dated.
3. Do not exceed "Use By", or "Best Before" dates on the packaging.

Interior Storage Zones

Freezer compartment shelves	Various frozen food such as meat, fish, ice cream, vegetables, etc.
Egg tray	Egg
Refrigerator compartment shelves	Food in pans, covered plates, and closed containers
Refrigerator compartment door shelves	Small and packaged food or drinks (such as milk, fruit juice and beer)
Crisper	Vegetables and fruits
Fresh zone compartment	Delicatessen products (cheese, butter, salami, etc.)

⚠️ WARNING!

- Food must be divided into portions according to the family's daily or meal-based consumption needs.
- Food must be packaged in an airtight manner to prevent it from drying even if they are going to be kept for a short time.
- Materials necessary for packaging:
 - Cold-resistant adhesive tape
 - Self-adhesive label
 - Rubber rings
 - Pen

Materials to be used for packaging the food must be tear-proof and resistant to cold, humidity, odor, oils, and acids. Food to be frozen should not be allowed to come in contact with previously frozen items to prevent their partial thawing.

Frozen food must be used immediately after it is thawed and should never be re-frozen.

Fan

The fan is designed to ensure equal distribution and circulation of the cold air inside your refrigerator. The operation time of the fan may vary depending on the properties of your product.

While the fan works only with the compressor in some products, the control system determines its operation time in some products in accordance with the cooling requirement.

Description and cleaning of odor filter (OPTIONAL):

Odor filter prevents unpleasant odor build-up in your refrigerator. Pull the cover into which the odor filter is installed downwards from the front section and remove it as illustrated below. Leave the filter under sunlight for one day. The filter will be cleaned during this time. Install the filter back to its place. The odor filter must be cleaned at least once a year.

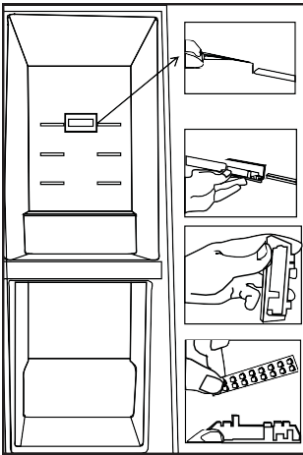

Chiller compartment (OPTIONAL) Use this compartment to store delicatessen that should be stored at a lower temperature or meat products that you will consume in a short time.

The chiller compartment is the coolest place in your refrigerator where you can keep dairy products, meat, fish, and poultry under ideal storage conditions. Fruits and vegetables should not be stored in this compartment.

Crisper

Crisper of the product is designed specially to keep the vegetables fresh without losing their humidity. For this purpose, cool air circulation is intensified around the crisper in general.

Sabbath Mode: (OPTIONAL)

To activate sabbath mode. Press the Temperature setting button and Compartment selection button for 3 seconds at the same time. The display will show PS "0". Press the Compartment selection button (9 times) until the display shows PS "9". After that press the Temperature setting button, and sabbath mode will be activated.

(Display show "SA" icon)

When Sabbath Mode is activated, the display, alarm, open door or light buttons will not function. "SA" will appear in the display. The cooling algorithm is set according to the sabbath fashion. If the user does not deactivate the Sabbath mode, the refrigerator will automatically cancel it in 76 hours.

NOTE: To cancel sabbath mode: Press Temperature setting button and the Compartment selection button at the same time until the display is reset

Reversing the doors (OPTIONAL) Proceed in numerical order.

NOTE: Some variations of this unit's door may not be reversible in the field. For more information, visit our website summitappliance.com/support.

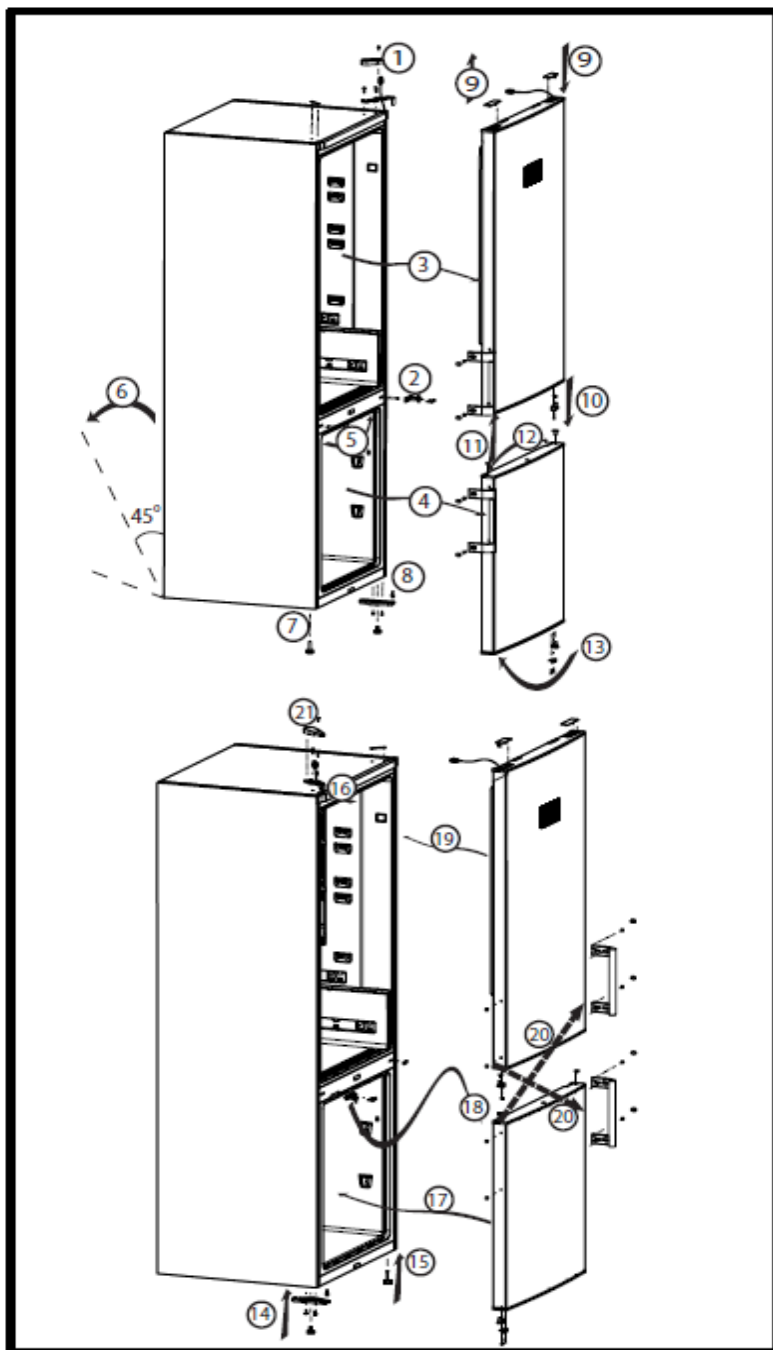

6 Maintenance and Cleaning

- ⚠ Never use gasoline, benzene, or similar substances for cleaning purposes.
- ⚠ We recommend that you unplug the appliance before cleaning.
- ⚠ Never use any sharp abrasive instrument, soap, household cleaner, detergent, and wax polish for cleaning.
- ℹ Use lukewarm water to clean your refrigerator's cabinet and wipe it dry.
- ℹ Use a damp cloth wrung out in a solution of one teaspoon of bicarbonate of soda to one pint of water to clean the interior and wipe it dry.
- ⚠ Make sure that no water enters the lamp housing and other electrical items.
- ⚠ If your refrigerator will not be used for a long time, unplug the power cable, remove all food, clean it, and leave the door ajar.
- ℹ Check door seals regularly to ensure they are clean and free from food particles.
- ⚠ To remove door racks, remove all the contents and then simply push the door rack upwards from the base.
- ⚠ Never use cleaning agents or water that contains chlorine to clean the outer surfaces and chromium-coated parts of the product. Chlorine causes corrosion on such metal surfaces.
- ⚠ Do not use sharp, abrasive tools, soap, household cleaning agents, detergents, kerosene, fuel oil, varnish, etc. to prevent removal and deformation of the prints on the plastic part.
Use lukewarm water and a soft cloth for cleaning and then wipe it dry.

Avoiding bad odors Materials that may cause odor are not used in the production of our refrigerators.

However, due to inappropriate food preserving conditions and not cleaning the inner surface of the refrigerator as required can bring forth the problem of odor.

Pay attention to following to avoid this problem:

- Keeping the refrigerator clean is important.

Food residuals, stains, etc. can cause odor.

Therefore, clean the refrigerator with carbonate dissolved in water every 15 days. Never use detergents or soap.

- Keep the food in closed containers.

Microorganisms spreading out from uncovered containers can cause unpleasant odors.

- Never keep the food that has expired best before dates and spoiled in the refrigerator"

Protecting Plastic Surfaces

- ℹ Do not put liquid oils or oil-cooked meals in your refrigerator in unsealed containers as they damage the plastic surfaces of your refrigerator. In case of spilling or smearing oil on the plastic surfaces, clean and rinse the relevant part of the surface at once with warm water.

7 Troubleshooting

Please review this list before calling the service, it can save you time and money. This list includes frequent complaints that are not arising from defective workmanship or material usage. Some of the features described here may not exist in your product.

PROBLEM	SOLUTION
The refrigerator does not operate.	<ul style="list-style-type: none"> • Insert the plug into the socket securely. • Check the fuse.
Condensation on the side wall of the Refrigerator compartment (MULTIZONE, COOL CONTROL, and FLEXI ZONE).	<ul style="list-style-type: none"> • Do not open and close the refrigerator's door frequently. • Do not install your refrigerator in highly humid places. • Do not store food with liquid content in open containers. • Close the refrigerator's door entirely. • Set the thermostat to a suitable level.
The compressor is not running	<ul style="list-style-type: none"> • The protective thermic of the compressor will blow out during sudden power failures or when the unit is unplugged as the refrigerant pressure in the refrigerator's cooling system has not been balanced yet. The refrigerator will start running after 6 minutes. Please call for service if the refrigerator does not startup at the end of this period. • If the refrigerator is in defrost cycle, then this is normal for a full-automatically defrosting refrigerator. Defrosting cycle occurs periodically.

	<ul style="list-style-type: none"> ● Make sure that the plug is plugged into the socket. ● Select the suitable temperature value.
The operation noise increases when the refrigerator is running.	<ul style="list-style-type: none"> ● The operating performance of the refrigerator may change due to the changes in the ambient temperature. This is normal.
The refrigerator is running frequently or for a long time.	<ul style="list-style-type: none"> ● It is normal that the product operates for longer periods in areas with high ambient temperatures. ● When the refrigerator is plugged in or loaded with food recently, it will take longer for it to attain the set temperature. This is normal. Do not put large amounts of hot food into the refrigerator. ● Check if the doors are closed completely. ● Adjust the refrigerator temperature to a warmer degree and wait until the temperature is reached. ● Clean or replace the seal. ● A damaged/broken seal causes the refrigerator to run for a longer period to maintain the current temperature.
The temperature in the Refrigerator or freezer is very high.	<ul style="list-style-type: none"> ● The temperature settings of the refrigerator compartment influence the temperature of the freezer. Change the temperatures of the Refrigerator or freezer and wait until the relevant compartments reach the target temperature. ● Close the door completely. ● This is normal if the refrigerator has been recently plugged in or loaded with a lot of food (especially hot food), it will take longer for it to reach the target temperature.
There are noises coming from the refrigerator	<ul style="list-style-type: none"> ● If the refrigerator rocks when moved slowly, balance it by adjusting its feet. Also, make sure that the floor is strong enough to carry the refrigerator. ● Remove any items on top of the refrigerator. ● Liquid and gas flows occur in accordance with the operating principles of your refrigerator. It is normal and not a fault. ● Fans are used to cool the refrigerator. It is normal and not an issue.
Condensation on the inner walls of the refrigerator.	<ul style="list-style-type: none"> ● Hot and humid weather increases icing and condensation. It is normal and not a fault. ● Do not open the doors frequently. Close them if they are open. ● Close the door completely.
Bad odor inside the refrigerator.	<ul style="list-style-type: none"> ● Liquid and gas flows occur in accordance with the operating principles of your refrigerator. It is normal and not a fault. ● Some containers or package materials may be the cause of the smell, use a different container or different brand of packaging material. ● Keep food in closed containers. ● Remove foods that are past their expiration date.
The door is not closing.	<ul style="list-style-type: none"> ● Readjust the packages that are obstructing the door. ● Adjust the feet to balance the refrigerator, and make sure that the floor is level and capable of carrying the refrigerator.
The freezer temperature is very low while the Refrigerator temperature is sufficient.	<ul style="list-style-type: none"> ● Adjust the freezer temperature to a warmer degree and check.
The refrigerator temperature is very low while the freezer temperature is sufficient.	<ul style="list-style-type: none"> ● Adjust the Refrigerator temperature to a warmer degree and check.
Food kept in the refrigerator compartment is frozen	<ul style="list-style-type: none"> ● Adjust the Refrigerator temperature to a lower value and check.

If your appliance shows other symptoms than those described above, or if you have checked all items listed as the cause and the problem still exists, then call Summit Appliance Customer Service at **1-800-932-4267** between 9 AM and 5 PM ET or visit our website at any time at www.summitappliance.com/support

LIMITED WARRANTY

ONE-YEAR LIMITED WARRANTY

Within the 48 contiguous United States, for one year from the date of purchase, when this appliance is operated and maintained according to instructions attached to or furnished with the product, warrantor will pay for factory-specified parts and repair labor to correct defects in materials or workmanship. Service must be provided by a designated service company. Outside the 48 states, all parts are warranted for one year from manufacturing defects. Plastic parts, shelves and cabinets are warranted to be manufactured to commercially acceptable standards, and are not covered from damage during handling or breakage.

5-YEARS COMPRESSOR WARRANTY

1. The compressor is covered for 5 years.
2. Replacement does not include labor.

ITEMS WARRANTOR WILL NOT PAY FOR:

1. Service calls to correct the installation of your appliance, to instruct you how to use your appliance, to replace or repair fuses or to correct wiring or plumbing.
2. Service calls to repair or replace appliance light bulbs or broken shelves. Consumable parts (such as filters) are excluded from warranty coverage.
3. Damage resulting from accident, alteration, misuse, abuse, fire, flood, acts of God, improper installation, installation not in accordance with electrical or plumbing codes, or use of products not approved by warrantor.
4. Replacement parts or repair labor costs for units operated outside the United States.
5. Repairs to parts or systems resulting from unauthorized modifications made to the appliance.
6. Expenses for travel and transportation for product service in remote locations.
7. The removal and reinstallation of your appliance if it is installed in an inaccessible location or is not installed in accordance with published installation instructions.

DISCLAIMER OF IMPLIED WARRANTIES- LIMITATION OF REMEDIES

CUSTOMER'S SOLE AND EXCLUSIVE REMEDY UNDER THIS LIMITED WARRANTY SHALL BE PRODUCT REPAIR AS PROVIDED HEREIN. IMPLIED WARRANTIES, INCLUDING WARRANTIES OF MERCHANTABILITY OR FITNESS FOR A PARTICULAR PURPOSE, ARE LIMITED TO ONE YEAR. WARRANTOR SHALL NOT BE LIABLE FOR INCIDENTAL OR CONSEQUENTIAL DAMAGES. SOME STATES DO NOT ALLOW THE EXCLUSION OR LIMITATION OF INCIDENTAL OR CONSEQUENTIAL DAMAGES, OR LIMITATIONS ON THE DURATION OF IMPLIED WARRANTIES OF MERCHANTABILITY OR FITNESS, SO THESE EXCLUSIONS OR LIMITATIONS MAY NOT APPLY TO YOU. THIS WARRANTY GIVES YOU SPECIFIC LEGAL RIGHTS AND YOU MAY ALSO HAVE OTHER RIGHTS, WHICH VARY FROM STATE TO STATE.



WARNING: This product can expose you to chemicals including Nickel (Metallic) which is known to the State of California to cause cancer.

For more information go to www.P65Warnings.ca.gov

Note: Nickel is a component in all stainless steel and some other metallic compositions

Felix Storch, Inc.
An ISO 9001:2015 registered company
770 Garrison Ave
Bronx, New York 10474
www.summitappliance.com

SUMMIT

For parts and accessory ordering,
troubleshooting and helpful hints, visit:
www.summitappliance.com/support

SUMMIT

Réfrigérateur
Manuel d'utilisation

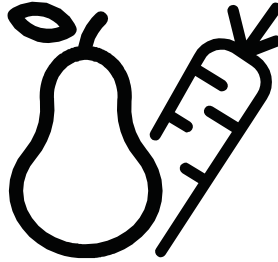

**AVANT UTILISATION, VEUILLEZ LIRE ET SUIVRE TOUTES LES
RÈGLES DE SÉCURITÉ ET LES INSTRUCTIONS D'UTILISATION**

Écrivez les numéros de modèle et de série
ici :

Model _____

N° de série. _____

FR



Veillez d'abord lire ce manuel

- Lisez le manuel avant d'installer et de faire fonctionner votre produit.
- Veillez lire les instructions de sécurité.
- Conservez ce manuel dans un endroit facilement accessible car vous pourriez en avoir besoin ultérieurement.
- Lisez également la documentation fournie avec le produit.

N'oubliez pas que ce manuel d'utilisation est également valable pour plusieurs autres modèles. Les différences entre les différents modèles seront identifiées dans le manuel.

Explication des symboles

Les symboles suivants sont utilisés tout au long du manuel d'utilisation :

-  Informations importantes ou astuces.
-  Avertissement relatif à des conditions dangereuses pour la vie et la propriété.
-  Avertissement relatif à la tension électrique.



Avertissement: Risque d'incendie / matériaux inflammables

TABLE DES MATIÈRES

1. Votre réfrigérateur	1	4. Préparation	6
2. Précautions de sécurité importantes	1	5. Utilisation du réfrigérateur	7
Utilisation conforme	1	Ecran de contrôle affichage (interne).....	7
Sécurité générale.	1	Congélation des produits frais.	8
Pour les appareils dotés d'une fontaine à eau ;	3	Recommandations concernant la conservation des aliments congelés	8
Sécurité enfants	3	Disposition des aliments	8
Informations sur l'emballage.....	3	Informations concernant la congélation.....	8
Avertissement HC.....	3	Ventilateur.....	9
Recommandations pour le compartiment d'aliments frais.....	3	Description et nettoyage du filtre à odeurs	9
Mesures d'économie d'énergie.....	3	Compartiment zone fraîche	9
3. Installation	4	Bac à légumes.....	9
Éléments à prendre en considération lors du déménagement de votre réfrigérateur	4	Réversibilité des portes.....	10
Mise au rebut de l'emballage	4	6. Entretien et nettoyage	11
Mise au rebut de votre ancien réfrigérateur.	4	Protection des surfaces en plastique	11
Mise en place et installation.....	4	7. Dépannage	11
Avertissement - Porte ouverte	4		
Emplacement approprié pour l'installation.....	5		
Réglage des pieds.	5		
Raccordement du tuyau d'arrivée d'eau au réfrigérateur	5		
Raccordement de la conduite d'eau à l'alimentation en eau	5		
Remplacement de l'ampoule	6		
Branchement électrique.	6		

DIVULGATION DE CARB / SNAP DE CALIFORNIE

Ce produit utilise un réfrigérant hydrocarboné respectueux de l'environnement et est entièrement conforme aux réglementations California CARB.

Cependant, la loi californienne nous oblige à fournir la déclaration de divulgation suivante dans chaque produit vendu en Californie.

"L'utilisation de cet équipement est interdite en Californie avec des réfrigérants figurant sur la 'Liste des substances interdites' pour cette utilisation finale spécifique, conformément au California Code of Regulations, titre 17, section 95374. Cette déclaration de divulgation a été revue et approuvée par Felix Storch, Inc. et Felix Storch, Inc. attestent, sous peine de parjure, que ces déclarations sont vraies et exactes."

Ce produit n'utilise aucun fluide frigorigène de la "Liste des substances interdites"

1 Votre réfrigérateur

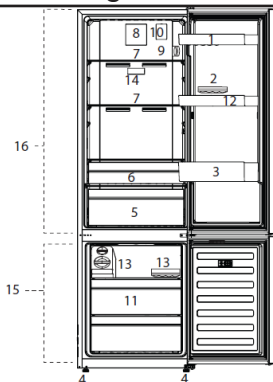

1. Balconnet de porte
2. Bac à œufs
3. Balconnet range-bouteilles
4. Pieds réglables
5. Bac à légumes du réfrigérateur
6. Compartiment fraîcheur
7. Clayette en verre
8. Ventilateur
9. Bouton de réglage de la température
10. Ioniseur
11. Tiroir de congélation
12. Balconnet de porte amovible
13. Bac à glaçons / fabrication de glaçons
14. Filtre anti-odeurs
15. Compartiment congélateur
16. Compartiment réfrigérateur

Les illustrations présentées dans cette notice d'utilisation sont schématiques et peuvent ne pas correspondre exactement à votre produit. Si certains éléments illustrés ne sont pas inclus dans le produit que vous avez acheté, ils concernent d'autres modèles.

2 Précautions de sécurité importantes

Veillez examiner les informations suivantes.

Le non-respect de ces consignes peut entraîner des blessures ou dommages matériels.

Par ailleurs, tout engagement lié à la garantie et à la fiabilité du produit devient invalide.

L'appareil ne doit pas être utilisé à l'extérieur

- Ce produit est prévu pour une utilisation en intérieur et dans des zones fermées telles que ;
- Les cuisines du personnel dans les magasins, bureaux et autres lieux de environnements de travail ;
- Fermes et par les clients dans les hôtels, motels et autres environnements de type résidentiel ;
- Environnement de type chambres d'hôtes,
- Restauration et autres applications similaires non commerciales

Sécurités générales

- Avant de vous débarrasser de votre appareil, veuillez consulter les autorités locales ou votre revendeur pour connaître le mode opératoire et les organismes de collecte agréés.
- Consultez le service après-vente agréé concernant toutes questions ou problèmes relatifs au réfrigérateur. N'intervenez pas ou ne laissez personne intervenir sur le réfrigérateur sans le communiquer au service après-vente.

(Cela pourrait provoquer des engelures dans votre bouche.)

- Pour les produits équipés d'un compartiment de congélation, ne posez pas de boissons en bouteilles ou en cannettes dans le congélateur. Cela peut entraîner leur éclatement.
- Ne touchez pas des produits congelés avec les mains, ils pourraient se coller à celles-ci.
 - Débranchez votre réfrigérateur avant de le nettoyer ou de le dégivrer.
 - La vapeur et des matériaux de nettoyage pulvérisés ne doivent jamais être utilisés pour les processus de nettoyage ou de dégivrage de votre réfrigérateur. La vapeur pourrait pénétrer dans les pièces électriques et provoquer des courts-circuits ou des électrocutions.
 - N'utilisez jamais les pièces de votre réfrigérateur telles que la porte comme un support ou une marche.
 - N'endommagez pas les pièces où circule le liquide réfrigérant avec des outils de perforation ou coupants. Le liquide réfrigérant qui pourrait s'échapper si les canalisations de gaz de l'évaporateur, les rallonges de tuyau ou les revêtements de surface étaient percés, peut irriter la peau et provoquer des blessures aux yeux.
 - Les appareils électriques ne doivent être réparés que par des personnes autorisées. Les réparations réalisées par des personnes ne présentant pas les compétences requises peuvent présenter un risque pour l'utilisateur.
 - En cas de dysfonctionnement ou lors d'opérations d'entretien ou de réparation, débranchez l'alimentation électrique du réfrigérateur soit en désactivant le fusible correspondant, soit en débranchant l'appareil.

- Ne tirez pas sur le câble lorsque vous débranchez la fiche de la prise.
- Assurez-vous que les boissons comportant un taux d'alcool très élevé sont conservées en sécurité avec leur couvercle fixé et placées en position verticale.
- Ne stockez pas de substances explosives telles que des aérosols avec un propulseur inflammable dans cet appareil.
- Cet appareil n'est pas destiné à être utilisé par des personnes (y compris les enfants) avec une réduction physique, sensorielle ou capacités mentales, ou manque d'expérience et de connaissances, à moins qu'ils aient été supervisés ou instruits concernant l'utilisation de l'appareil par une personne responsable pour leur sécurité.
- Ne pas faire fonctionner un réfrigérateur endommagé. Consultez le service après-vente en cas de problème.
- La sécurité électrique du réfrigérateur n'est assurée que si le système de mise à la terre de votre domicile est conforme aux normes en vigueur.
- L'exposition du produit à la pluie, neige, au soleil ou au vent présente des risques concernant la sécurité électrique.
- Contactez le service après-vente quand un câble d'alimentation est endommagé pour éviter tout danger.
- Si le CORDON D'ALIMENTATION est endommagé, il doit être remplacé par le fabricant, son agent de service ou de qualification similaire personne afin d'éviter un danger.
- Ne branchez jamais le réfrigérateur à la prise murale au cours de l'installation. Vous vous exposeriez à un risque de mort ou à de blessures graves.
- Ce réfrigérateur est conçu seulement pour conserver des aliments. Par conséquent, il ne doit pas être utilisé à d'autres fins.
- L'étiquette avec les caractéristiques techniques est située sur la paroi gauche à l'intérieur du réfrigérateur.
- Ne branchez jamais votre réfrigérateur à des systèmes d'économie d'énergie, cela peut l'endommager.
- S'il y a une lumière bleue sur le réfrigérateur, ne la regardez ni avec vos yeux nus, ni avec des outils optiques pendant longtemps.
- Pour les réfrigérateurs contrôlés manuellement, attendez au moins 5 minutes pour allumer le réfrigérateur après une coupure de courant.
- Si cet appareil venait à changer de propriétaire, n'oubliez pas de remettre la présente notice d'utilisation au nouveau bénéficiaire.
- Évitez d'endommager le câble d'alimentation quand vous transportez le réfrigérateur. Tordre le câble peut entraîner un incendie. Ne placez jamais d'objets lourds sur le câble d'alimentation.
- Évitez de toucher à la prise avec des mains mouillées au moment de brancher l'appareil.
- Évitez de brancher le réfrigérateur lorsque la prise de courant électrique a lâché.
- Pour des raisons de sécurité, évitez de pulvériser directement de l'eau sur les parties externes et internes du réfrigérateur.

- Ne pulvérisez pas de substances contenant des gaz inflammables comme du propane près du réfrigérateur pour éviter tout risque d'incendie et d'explosion.
- Ne placez jamais de récipients contenant de l'eau sur votre réfrigérateur, ils pourraient causer des chocs électriques ou un incendie.
- Évitez de surcharger le réfrigérateur avec une quantité excessive d'aliments. S'il est surchargé, les aliments peuvent tomber, vous blesser et endommager le réfrigérateur quand vous ouvrez la porte.
- Ne placez jamais d'objets au-dessus du réfrigérateur, ils pourraient tomber quand vous ouvrez ou fermez la porte du réfrigérateur
- Les produits qui nécessitent un contrôle de température précis (vaccin, médicament sensible à la chaleur, matériels scientifiques etc.) ne doivent pas être conservés dans le réfrigérateur.
- Si le réfrigérateur n'est pas utilisé pendant longtemps, il doit être débranché. Un problème avec le câble d'alimentation pourrait causer un incendie.
- Le bout de la prise électrique doit être nettoyé régulièrement à l'aide d'un chiffon sec, sinon il peut provoquer un incendie.
- Le réfrigérateur peut bouger si ses pieds réglables ne sont pas bien fixés sur le sol. Bien fixer les pieds réglables sur le sol peut empêcher le réfrigérateur de bouger.
- Quand vous transportez le réfrigérateur, ne le tenez pas par la poignée de la porte. Cela peut le casser.
- Quand vous devez placer votre produit près d'un autre réfrigérateur ou congélateur, la distance entre les appareils doit être d'au moins 8 cm. Sinon, les murs adjacents peuvent être humidifiés.

	MISE EN GARDE : Maintenir dégagées les ouvertures de ventilation dans l'enceinte de l'appareil ou dans la structure d'encastrement.
	MISE EN GARDE : Ne pas utiliser de dispositifs mécaniques ou autres moyens pour accélérer le processus de dégivrage autres que ceux recommandés par le fabricant.
	MISE EN GARDE : Ne pas utiliser d'appareils électriques à l'intérieur du compartiment de stockage des denrées, à moins qu'ils ne soient du type recommandé par le fabricant.
	MISE EN GARDE : Ne pas endommager le circuit de réfrigération.

- Ne jamais utiliser le produit si la section située dans sa partie supérieure ou inférieure avec cartes de circuits imprimés électroniques à l'intérieur est ouverte (couvercle de cartes de circuits imprimés électroniques) (1).

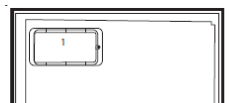
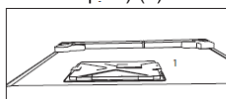

Pour les appareils dotés d'une fontaine à eau :

- La pression d'arrivée d'eau froide ne doit pas excéder 90 psi (6,2 bar). Si la pression d'eau froide est supérieure à 80 psi (5,5 bar), utilisez une soupape de limitation de pression dans votre système principal. Si vous ne savez pas comment vérifier la pression d'eau, demandez l'aide d'un plombier professionnel.
- En cas d'effet coup de bélier dans votre installation, utilisez toujours un dispositif de protection anti-bélier. Contactez un plombier professionnel si vous n'êtes pas certain(e) qu'il existe un risque d'effet coup de bélier dans votre installation.
- Ne connectez pas ce dispositif à l'arrivée d'eau chaude. Prenez des précautions pour protéger les tuyaux contre le risque de congélation. L'intervalle de la température de fonctionnement de l'eau doit être de 33 °F (0,6 °C) minimum et de 100 °F (38 °C) maximum.
- Utilisez uniquement de l'eau potable.

Sécurité des enfants

- Si la porte dispose d'un système de verrouillage, la clé doit rester hors de portée des enfants.
- Les enfants doivent être surveillés afin d'empêcher qu'ils ne trafiquent le produit



MISE EN GARDE : Risque d'enfermement pour les enfants. Avant de jeter votre ancien réfrigérateur ou congélateur :

- Retirez les portes.
- Laissez les tablettes en place pour que les enfants ne puissent pas facilement grimper à l'intérieur.

Informations relatives à l'emballage

Les matériaux d'emballage de cet appareil sont fabriqués à partir de matériaux recyclables, conformément à nos réglementations nationales en matière d'environnement. Ne mettez pas les matériaux d'emballage au rebut avec les ordures ménagères ou tout autre déchet. Déposez-les aux points de collecte des matériaux d'emballage prévus par les autorités locales.

N'oubliez pas :

Pour la préservation de la nature et de notre santé, il est indispensable de recycler les matières. Si vous voulez contribuer au recyclage des matériaux d'emballage, vous pouvez vous renseigner auprès d'organisations environnementales ou de l'autorité locale proche de votre domicile.

Avertissement HC

Si le système de refroidissement de votre appareil contient du R600a :

Ce gaz est inflammable. Par conséquent, veuillez prendre garde à ne pas endommager le système de refroidissement et les tuyauteries lors de son utilisation ou de son transport. En cas de dommages, éloignez votre produit de toute source potentielle de flammes susceptible de provoquer l'incendie de l'appareil.

De même, placez le produit dans une pièce aérée.

Ne tenez pas compte de cet avertissement si le système de refroidissement de votre appareil contient du R134a. Le type de gaz utilisé dans l'appareil est mentionné sur la plaque signalétique située sur la paroi gauche de l'intérieur du réfrigérateur.

Ne jetez jamais l'appareil au feu pour vous en débarrasser.

Recommandations pour le compartiment d'aliments frais *en option

Ne pas laisser les aliments toucher la sonde de température dans le compartiment pour aliments frais. Pour que le compartiment pour aliments frais conserve sa température idéale, le capteur ne doit pas être encombré par des aliments. Ne placez pas de denrées chaudes dans votre appareil.

Mesures d'économie d'énergie

- Ne laissez pas les portes du réfrigérateur ouvertes pendant une durée prolongée.
- Ne mettez pas d'aliments ou de boissons chaud(e)s dans le réfrigérateur.
- Ne surchargez pas le réfrigérateur pour ne pas obstruer pas la circulation d'air à l'intérieur.
- N'installez pas le réfrigérateur à la lumière directe du soleil ou près d'appareils émettant de la chaleur tels qu'un four, un lave-vaisselle ou un radiateur. Maintenez une distance d'au moins 30 cm entre votre réfrigérateur et toute source de chaleur, et à une distance de 5 cm d'un four électrique.
- Veillez à conserver les denrées dans des récipients fermés.
- Pour les produits équipés d'un compartiment congélateur : vous pouvez conserver une quantité maximale d'aliments dans le congélateur quand vous enlevez l'étagère ou le tiroir du congélateur. La consommation d'énergie précisée pour votre réfrigérateur a été déterminée avec l'étagère ou le tiroir du congélateur retiré et avec la charge maximale. Il n'y a aucun risque à utiliser une étagère ou un tiroir en fonction des formes et tailles des denrées à congeler.
- La décongélation des aliments dans le compartiment réfrigérateur permet de faire des économies d'énergie et de préserver la qualité des aliments

3 Installation

⚠ Dans l'hypothèse où les informations contenues dans ce manuel n'ont pas été prises en compte par l'utilisateur, le fabricant décline toute responsabilité en cas de problème.

Éléments à prendre en considération lors du déménagement du réfrigérateur

1. Votre réfrigérateur doit être débranché. Avant le transport de votre réfrigérateur, vous devez le vider et le nettoyer.
2. Avant d'emballer votre réfrigérateur, vous devez fixer les étagères, le bac à légumes, les accessoires, etc. dans votre réfrigérateur avec du ruban adhésif et les protéger contre les impacts. L'emballage doit être solidement attaché avec du ruban adhésif épais ou avec un cordage solide et la réglementation en matière de transport et de marquage de l'emballage doit être strictement respectée.
3. L'emballage et les matériaux en mousse originaux doivent être conservés pour les éventuels déplacements ou transports futurs.

Avant mettre votre réfrigérateur en marche,

Vérifiez les points suivants avant de commencer à utiliser votre réfrigérateur :

1. Nettoyez l'intérieur du réfrigérateur, comme recommandé dans la section « Entretien et nettoyage ».
2. Insérez la prise du réfrigérateur dans la prise murale. La lampe interne du réfrigérateur s'allumera lors de l'ouverture de la porte.
3. Lorsque le compresseur commence à fonctionner, il émet un son. Le liquide et les gaz intégrés au système du réfrigérateur peuvent également faire du bruit, que le compresseur soit en marche ou non. Ceci est tout à fait normal.
4. Les bords avant et les deux côtés du réfrigérateur peuvent chauffer. Ce phénomène est normal. Ces zones doivent être chaudes pour éviter tout risque de condensation.

Important :

Le branchement doit être conforme aux normes en vigueur sur le territoire national.

- La fiche du câble d'alimentation doit être facilement accessible après installation.
- La sécurité électrique du réfrigérateur n'est assurée que si le système de mise à la terre de votre domicile est conforme avec les normes en vigueur.
- La tension indiquée sur l'étiquette située sur la paroi gauche interne de votre produit doit correspondre à celle fournie par votre réseau électrique.
- Les rallonges et prises multiples ne doivent pas être utilisées pour brancher l'appareil.

⚠ Un câble d'alimentation endommagé doit être remplacé par un électricien qualifié.

⚠ L'appareil ne doit pas être mis en service avant d'être réparé ! Cette précaution permet d'éviter tout risque de choc électrique !

Mise au rebut de l'emballage

Les matériaux d'emballage peuvent être dangereux pour les enfants. Tenez les matériaux d'emballage hors de portée des enfants ou jetez les conformément aux

consignes établies par les autorités locales en matière de déchets. Ne les jetez pas avec les déchets domestiques, déposez-les dans des centres de collecte désignés par

les autorités locales. L'emballage de votre appareil est produit à partir de matériaux recyclables.

Mise au rebut de votre ancien réfrigérateur

Débarrassez-vous de votre ancien réfrigérateur sans nuire à l'environnement.

- Vous pouvez consulter votre revendeur autorisé ou le centre chargé de la mise au rebut dans votre municipalité pour en savoir plus sur la mise au rebut de votre réfrigérateur. Avant de procéder à la mise au rebut de votre machine, coupez la prise électrique et, le cas échéant, tout verrouillage susceptible de se trouver sur la porte. Rendez-les inopérants afin de ne pas exposer les enfants à d'éventuels dangers.

Mise en place et installation

Si la porte d'entrée de la pièce où sera installé le réfrigérateur n'est pas assez large pour laisser passer le réfrigérateur, appelez le service après-vente qui retirera les portes du réfrigérateur et le fera entrer latéralement dans la pièce.

1. Installez le réfrigérateur dans un emplacement qui permette une utilisation pratique.
2. Maintenez le réfrigérateur éloigné de toutes sources de chaleur, des endroits humides et de la lumière directe du soleil.
3. Une ventilation d'air autour du réfrigérateur doit être aménagée pour obtenir un fonctionnement efficace. Si le réfrigérateur est placé dans un enfoncement du mur, il doit y avoir un espace d'au moins 5 cm avec le plafond et d'au moins 5 cm avec le mur. Ne placez pas l'appareil sur des revêtements tels qu'un tapis ou de la moquette.
4. Placez le réfrigérateur sur une surface plane afin d'éviter les à-coups.

Avertissement de porte ouverte

(cette caractéristique est en option)

Un signal d'avertissement sonore retentit lorsque la porte du réfrigérateur reste ouverte pendant au moins 1 minute.

Le signal sonore s'arrête lorsque vous fermez la porte ou lorsque vous appuyez sur n'importe quel bouton d'affichage (le cas échéant).

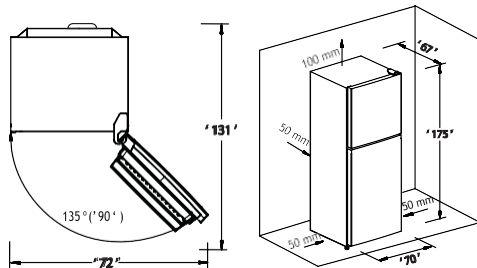

Model	"A" (mm)	"B" (mm)	"C" (mm)	"D" (mm)	"E" (mm)
FFBF283SS	670	1720	700	1126	135
FFBF284SSIM					

	FFBF283SS /FFBF284SSIM
Hauteur (cm/inch) non arpenté	172 / 67.8 "
Largeur (cm/inch) non arpenté	70 / 27.8 "
Profondeur (cm/inch) non arpenté	67 / 26.4 "
Hauteur (cm/inch) rythme	181 / 71.3 "
Largeur (cm/inch) rythme	76 / 29.9 "
Profondeur (cm/inch) rythme	73 / 28.7 "
Poids brut (Kg)/lbs	75 / 165
Poids mort (Kg) / lbs	67 / 147

Se faire aider par une personne pour soulever légèrement le réfrigérateur, l'opération s'en trouvera simplifiée.

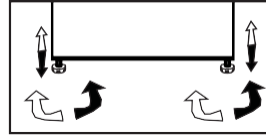

Raccordement de la conduite d'eau à l'alimentation en eau (unité avec machine à glaçons)

Connecter la conduite d'eau au robinet d'alimentation en eau. Si ce robinet est absent de votre appareil ou si vous n'en êtes passûr, contactez un plombier qualifié.

Raccordement du tuyau d'arrivée d'eau au réfrigérateur (unité avec machine à glaçons)

1. Faites glisser le raccord union (B) dans le tuyau d'arrivée d'eau (A).
 2. Poussez fermement le tuyau d'arrivée d'eau vers le bas afin qu'il glisse à l'intérieur de la vanne d'arrivée d'eau (C).
 3. Serrez manuellement le raccord union (C) afin qu'il soit correctement fixé à la vanne d'arrivée d'eau.
- En principe, vous ne devez pas serrer le raccord union à l'aide d'un outil. Cependant, vous pouvez utiliser une clé ou des pinces pour le serrer en cas de fuite.

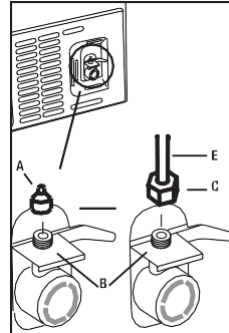

Emplacement approprié pour l'installation
Contactez un service autorisé pour installer l'appareil. Avant l'utilisation de l'appareil, consultez les informations contenues dans le manuel d'utilisation et assurez-vous que l'installation électrique et l'installation d'eau sont appropriées. Si tel n'est pas le cas, appelez un électricien ou un technicien qualifié afin qu'il effectue les réglages nécessaires.



AVERTISSEMENT: Le fabricant ne saurait être tenu responsable de tout dommage résultant de la prise en charge de ces procédures par des personnes non autorisées.



AVERTISSEMENT: Ne branchez pas l'appareil pendant son installation. Sinon, cela pourrait entraîner la mort ou une blessure grave !



AVERTISSEMENT: Si la porte d'entrée de la pièce où sera installé le réfrigérateur n'est pas assez large pour l'y introduire, retirez la porte et faites passer l'appareil latéralement ; s'il n'entre pas, contactez le service agréé.



AVERTISSEMENT : Si la porte de la chambre où le produit sera placé est trop petit pour que le produit passe, puis les portes du produit doivent être enlevées et le produit doit être mis de côté passer à travers.

- Installez le produit là où il ne sera pas exposé températures inférieures au point de congélation ou exposées à l'extérieur conditions météorologiques.
- Placez le produit près d'une prise de courant mise à la terre
- Ne placez pas le produit sur des matériaux tels que des tapis ou des tapis.

Réglage des pieds

Si le réfrigérateur n'est pas stable ; vous pouvez l'équilibrer en tournant les pieds avant, tel qu'illustré sur le schéma. Le côté où se trouve le pied s'abaisse lorsque vous tournez dans le sens de la flèche noire, et s'élève lorsque vous tournez dans le sens opposé.



AVERTISSEMENT : Raccorder uniquement à un réseau d'alimentation en eau potable.



AVERTISSEMENT : Remplir avec de l'eau potable seulement.



DANGER : Risque d'incendie ou d'explosion. Réfrigérant inflammable utilisé. N'utilisez pas d'objets mécaniques pour dégivrer le réfrigérateur. Ne percez pas les tuyaux du réfrigérant».



DANGER : Risque d'incendie ou d'explosion. Réfrigérant inflammable utilisé. Ne doit être réparé que par le personnel de service qualifié. Pas de perforation Tuyau du réfrigérant».



ATTENTION : Risque d'incendie ou d'explosion. Réfrigérant inflammable utilisé. Reportez-vous au manuel de réparation / guide de l'utilisateur avant toute tentative de dépannage de cet appareil. Toutes les précautions de sécurité doivent être respectées.



ATTENTION : Risque d'incendie ou d'explosion. La mise au rebut doit se faire conformément aux réglementations fédérales ou locales. Réfrigérant inflammable utilisé.



ATTENTION : Risque d'incendie d'explosion causée par la perforation du tuyau du réfrigérant ; respectez attentivement les consignes de manutention. Réfrigérant inflammable utilisé ».

Remplacement de la lampe

Pour remplacer la lampe LED du réfrigérateur, veuillez contacter le service agréé.

L'ampoule de cet appareil n'est pas appropriée pour l'éclairage des maisons.

Elle a été conçue pour aider l'utilisateur à placer les aliments dans le réfrigérateur/congélateur d'une

4 Préparation

• Votre réfrigérateur/congélateur doit être installé à au moins 30 cm de sources de chaleur telles que les plaques de cuisson, les fours, les appareils de chauffage ou mes cuisinières, et à au moins 5 cm des fours électriques. De même, ne doit pas être exposé à la lumière directe du soleil.

- Veuillez-vous assurer que l'intérieur de votre réfrigérateur/congélateur est soigneusement nettoyé.
- Si deux réfrigérateurs sont installés côte à côte, ils doivent être séparés d'au moins 5 cm de distance.
- Lorsque vous faites fonctionner le réfrigérateur/congélateur pour la première fois, assurez-vous de suivre les instructions ci-après pendant les six premières heures.
- La porte ne doit pas être ouverte fréquemment.
- Le réfrigérateur doit fonctionner à vide, sans denrées à l'intérieur.
- Ne débranchez pas le réfrigérateur/congélateur.

Si une panne de courant se produit, veuillez-vous reporter aux avertissements de la section « Solutions recommandées aux problèmes ».

manière sûre et confortable. Les voyants utilisés dans cet appareil doivent résister aux conditions physiques extrêmes telles que des températures inférieures à - 20 °C. (uniquement congélateur armoire ou bahut)

Branchement électrique



AVERTISSEMENT : Ne réalisez pas de branchements en utilisant des rallonges ou des multiprises.



AVERTISSEMENT : Les câbles d'alimentation endommagés doivent être remplacés par des prestataires de services agréés.



Si deux réfrigérateurs sont installés côte à côte, laissez une distance minimale de 1,5 pouces entre les deux

• Nous ne sommes en aucun cas responsables de tout dommage lié à l'utilisation de l'appareil avec une mise à la terre et un branchement électrique non conformes à la réglementation locale.

• La fiche du câble d'alimentation doit être facilement accessible après l'installation.

• N'utilisez pas des rallonges ou des fiches multiples sans câble d'extension entre la prise murale et le réfrigérateur.



Avvertissement relatif à la surface chaude !
Les parois latérales de votre appareil sont équipées de conduits frigorifiques visant à améliorer le système de refroidissement. Le réfrigérant porté à des températures élevées peut jaillir à travers ces zones, entraînant ainsi le réchauffement des parois latérales. Ce phénomène est normal et ne nécessite aucun entretien. Soyez prudent au moment de toucher à ces zones.

• Les bacs/tiroirs équipés d'un compartiment fraîcheur doivent toujours être utilisés pour une réduction de la consommation d'énergie et pour de meilleures conditions de stockage.

• Lorsque les aliments sont en contact avec le capteur de température dans le compartiment congélateur, la consommation énergétique de l'appareil pourrait augmenter. Par conséquent, évitez tout contact avec ce (s) capteur (s).

• Sur certains modèles, le panneau de commande s'éteint automatiquement au bout de 5 minutes après la fermeture de la porte. Il sera réactif à l'ouverture de la porte ou une pression sur une quelconque touche.

• En raison des changements de température résultant de l'ouverture/la fermeture de la porte de l'appareil pendant le fonctionnement, la formation de la condensation sur les balconnets/clayettes et les récipients en verre est normale.

5 Utilisation du réfrigérateur

Écran de contrôle affichage (interne) *En option

Les écrans de contrôle peuvent varier en fonction du modèle de l'appareil. Les fonctions sonores et visuelles sur l'écran de contrôle vous aident dans l'utilisation de votre réfrigérateur.

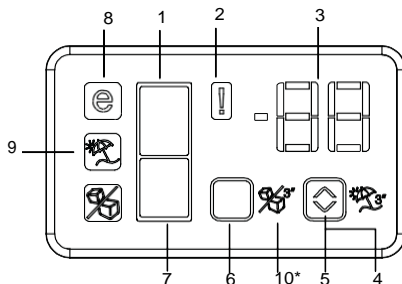

*en option

Les illustrations présentées dans cette notice d'utilisation sont schématiques et peuvent ne pas correspondre exactement à votre produit. Si certains éléments illustrés ne sont pas inclus dans le produit que vous avez acheté, ils concerneront d'autres modèles.

1. Indicateur du compartiment congélateur

La lampe du compartiment réfrigérateur s'allume lorsque la température du compartiment congélateur est réglée.

1. Indicateur d'état de dysfonctionnement

Si la capacité de votre réfrigérateur à refroidir est insuffisante ou en cas de dysfonctionnement du capteur, cet indicateur est activé. Lorsque cet indicateur est activé, «E» s'affiche sur l'indicateur de température du compartiment congélateur, et les nombres tels que «1,2,3...» s'affichent sur l'indicateur de température du compartiment réfrigérateur. Ces numéros sur l'indicateur renseignent le personnel d'entretien sur le dysfonctionnement.

2. Indicateur de température

Indique la température du compartiment congélateur, réfrigérateur.

3. Bouton de la fonction Vacances

Appuyez sur le bouton Vacances pendant 3 secondes pour activer cette fonction. Si la fonction Vacances est activée, «- -» s'affiche sur l'indicateur de température du compartiment réfrigérateur et aucun refroidissement actif n'est sélectionné sur le compartiment réfrigérateur. Il n'est pas adapté de conserver les denrées dans le compartiment réfrigérateur lorsque cette fonction est activée. D'autres

compartiments doivent continuer à se refroidir conformément à leur température réglée. Pour annuler cette fonction, appuyez à nouveau sur le bouton **Vacances**.

4. Bouton de réglage de température

Modifie la température du compartiment concerné entre -24 °C et -18 °C, 8 °C et 1 °C.

5. Bouton de sélection des compartiments

Bouton de sélection : Appuyez sur le bouton de sélection de compartiments pour basculer entre les compartiment réfrigérateur et congélateur.

6. Indicateur du compartiment de réfrigération

La lampe du compartiment réfrigérateur s'allume lorsque la température de ce compartiment est réglée.

7. Indicateur mode Économie

Indique que le réfrigérateur fonctionne en mode d'économie d'énergie. Cet écran sera actif si la température du compartiment congélateur est réglée sur -16 °C.

8. Indicateur de Fonction Vacances

Indique que la fonction Vacances est activée.

9. Fonction Icematic (En option)

Indique si le icematic est allumé ou éteint. () Si cette option est activée, l'icematic ne fonctionne pas. Pour faire fonctionner l'icematic à nouveau, maintenez enfoncé le bouton On-Off pendant 3 secondes.

Mode Sabbat: (facultatif)

Pour activer le mode Sabbat. Appuyez sur le bouton de réglage de la température et le bouton de sélection des compartiments pendant 3 secondes en même temps. le l'écran affichera PS "0". Appuyez sur Sélection du compartiment bouton (9 fois) jusqu'à ce que l'écran affiches PS "9". Après ça, appuyez sur le bouton de réglage de la température, le mode sabbat c'est actif. (L'écran affiches l'icône « SA »)

Lorsque le mode Sabbat est activé, l'affichage, l'alarme, les boutons d'ouverture de porte ou d'éclairage ne fonctionneront pas. "SA" apparaîtra à l'écran. L'algorithme de refroidissement est réglé selon le mode du sabbat. Si l'utilisateur ne désactives pas le mode Sabbat, le réfrigérateur l'annulera automatiquement dans 76 heures.

Remarque : Pour annuler le mode Sabbat : Appuyez sur Température bouton de réglage et bouton de sélection de compartiment en même temps jusqu'à la réinitialisation de l'affichage.

Congélation des produits frais

- Il est préférable d'emballer ou de couvrir les denrées avant de les placer dans le réfrigérateur.
- Laissez refroidir les aliments à la température ambiante avant de les placer au réfrigérateur.
- Les denrées que vous souhaitez surgeler doivent être fraîches et en bon état.
- Il est conseillé de séparer les denrées en portions en fonction besoins quotidiens de votre famille ou par repas.
- Les denrées doivent être emballées hermétiquement afin d'éviter qu'elles ne s'assèchent, même si elles ne doivent être conservées qu'une courte période.
- Les matériaux utilisés pour l'emballage doivent résister aux déchirures, au froid, à l'humidité, et doivent être imperméables aux odeurs, aux graisses et aux acides et être hermétiques. Par ailleurs, ils doivent fermer correctement composés de matériaux simples d'utilisation et adaptés à un usage dans un congélateur.
- Les denrées congelées doivent être consommées immédiatement après leur décongélation et elles ne doivent jamais être recongelées.
- Veuillez suivre les instructions suivantes pour obtenir des résultats optimaux.

1. Ne congelez pas une quantité trop importante à la fois. La qualité des aliments est préservée de façon optimale lorsqu'ils sont entièrement congelés aussi rapidement que possible.

2. Le fait d'introduire des aliments chauds dans le congélateur entraîne le fonctionnement du système de refroidissement en continu jusqu'à ce que les aliments soient entièrement congelés.

3. Faire particulièrement attention à ne pas mélanger les aliments déjà congelés et les aliments frais.

Paramètres du compartiment congélateur	Paramètres du compartiment réfrigérateur	Remarque
-18° C/4° F	4° C/40° F	Ceci est le paramètre par défaut recommandé.
-20/-4°F/-22/-		Ces réglages sont recommandés pour des températures ambiantes excédant 30°C/86°F.
6°F or -24°C/11°F	4° C/40° F	
Congélation rapide	4° C/40° F	Utilisez-les pour congeler rapidement les aliments, l'appareil reviendra aux réglages précédents à la fin du processus.
Inférieure ou égale à -18°C/4°F	2° C/37° F	Utilisez ce réglage si vous estimez que le compartiment réfrigérateur n'est pas assez froid à cause de la chaleur ou de l'ouverture et la fermeture fréquentes de la porte.

Recommandations concernant la conservation des aliments congelés

• Les aliments surgelés préemballés du commerce doivent être conservés conformément aux instructions du fabricant de produits surgelés pour un compartiment de stockage des aliments surgelés **✳️** (4 étoiles).

• Afin de garantir que la qualité supérieure recherchée par le fabricant et le détaillant des produits congelés soit atteinte, il convient de se rappeler les points suivants :

1. Mettre les emballages dans le congélateur aussi rapidement que possible après achat.

2. S'assurer que le contenu est étiqueté et daté.

3. Utilisez-les aliments avant les dates « à consommer avant » et « à consommer de préférence avant » inscrites sur les emballages.

Dégivrage

Le compartiment congélateur se dégivre automatiquement

Disposition des aliments

Clayettes du compartiment congélation	Différentes denrées congelées comme de la viande, du poisson, des crèmes glacées , des légumes, etc.
Casier à œufs	Œufs
Clayettes du compartiment réfrigérateur	Aliments dans les casseroles, les assiettes couvertes et les récipients fermés
Balconnets de la porte du compartiment de réfrigération	Produits ou boissons de petite taille et sous emballage (comme du lait, des jus de fruits ou de la bière)
Bac à légumes	Fruits et légumes
Compartiment fraîcheur	Produits délicats (fromage, beurre, salami, etc.)

Informations concernant la congélation

Les denrées doivent être congelées le plus rapidement possible lorsqu'elles sont placées dans un réfrigérateur, afin de préserver leur qualité.

Vous pouvez conserver la fraîcheur de vos denrées pendant plusieurs mois (à des températures inférieures ou égales à -18 °C dans le surgélateur).

⚠️ AVERTISSEMENT!

- Les denrées alimentaires doivent être séparées en portions en fonction besoins quotidiens de votre famille ou par repas.
- Les denrées alimentaires doivent être emballées hermétiquement afin d'éviter qu'elles ne s'assèchent, même si elles ne doivent être conservées qu'une courte période.
- Matériaux nécessaires à l'emballage :
- Bande adhésive résistant au froid
- Étiquette autocollante
- Élastiques en caoutchouc
- Stylo

Les matériaux utilisés pour l'emballage des denrées doivent résister aux déchirures, au froid, à l'humidité, et doivent être imperméables aux odeurs, aux graisses et aux acides.

Il faut éviter que les denrées à congeler n'entrent en contact avec des aliments déjà congelés afin d'empêcher le dégel partiel de ces aliments.

Les denrées congelées doivent être consommées immédiatement après leur décongélation et elles ne doivent jamais être recongelées.

Ventilateur

Le ventilateur est conçu pour assurer une distribution et une circulation homogènes de l'air froid à l'intérieur de votre réfrigérateur. Le temps de fonctionnement du ventilateur peut varier en fonction des propriétés de votre produit. Bien que le ventilateur de refroidissement fonctionne uniquement avec le compresseur dans certains appareils, le système de commande détermine sa durée de fonctionnement dans certains produits conformément aux exigences de refroidissement.

Description et nettoyage du filtre à odeurs : en option *

Le filtre à odeurs empêche la formation d'odeurs désagréables dans votre réfrigérateur. Tirez sur le couvercle dans lequel le filtre à odeurs est installé et enlevez-le tel qu'illustré. Exposez le filtre à la lumière directe du soleil pendant un jour. Cela contribuera à nettoyer le filtre. Remettez le filtre en place. Le filtre à odeurs doit être nettoyé une fois l'an.

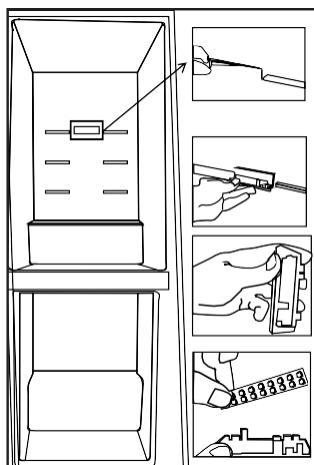

Compartment zone fraîche

(Cette caractéristique est en option)

Utilisez ce compartiment pour conserver les produits délicats qui requièrent une température plus basse ou les produits à base de viande à consommer dans un court délai.

Le compartiment Zone fraîche est l'endroit le plus froid de votre réfrigérateur où vous pouvez conserver des produits laitiers, des viandes, du poisson et de la volaille dans des conditions idéales. Les fruits et légumes ne doivent pas être conservés dans ce compartiment (I).

Bac à légumes

Le bac à légumes du réfrigérateur a été spécialement conçu pour vous aider à conserver vos légumes au frais sans que celles-ci n'aient à perdre de leur humidité. C'est pourquoi en général, l'air frais circule davantage tout autour du bac à légumes.

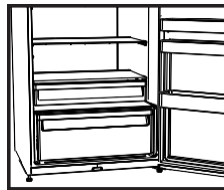

Réversibilité des portes (Cette caractéristique est en option) Procédez dans l'ordre numérique.

NOTE : Certaines variations de portes sur cet appareil peuvent ne pas être réversibles sur le terrain.

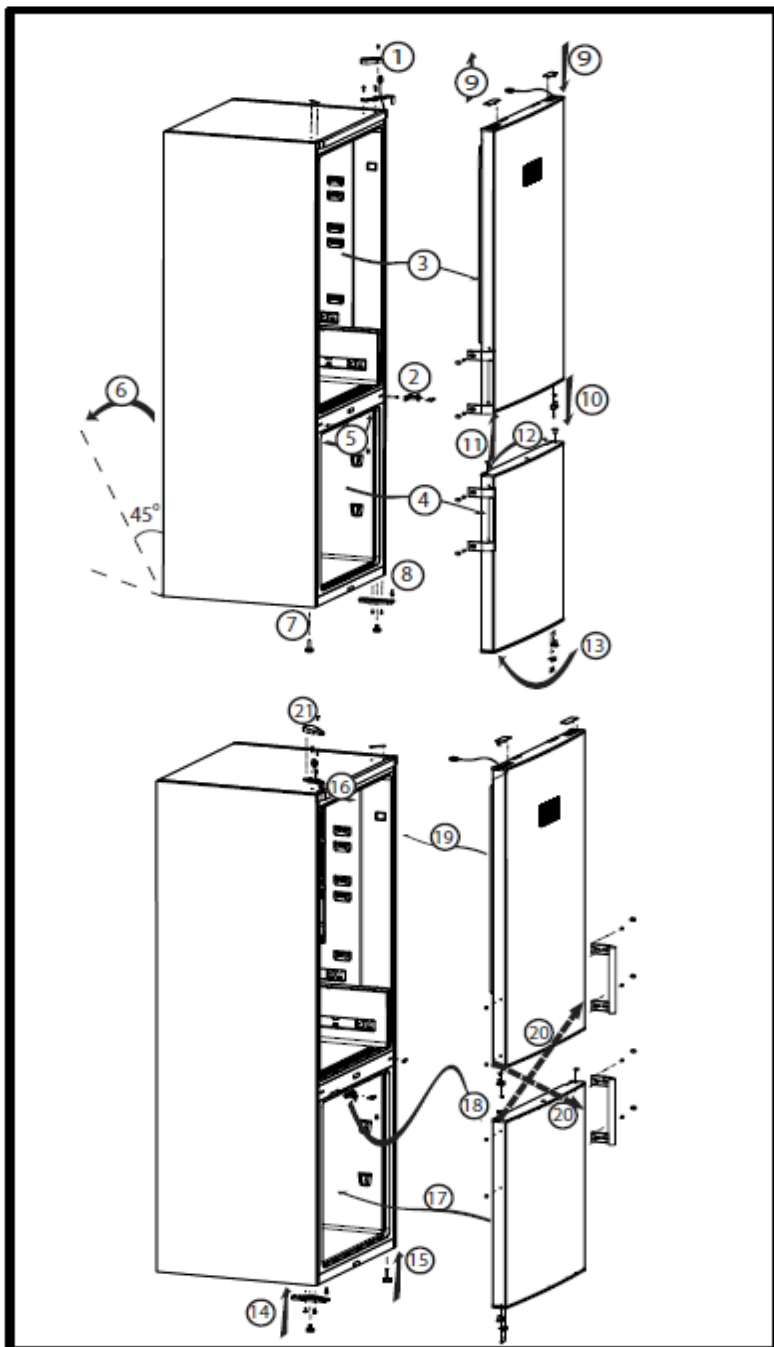

6 Entretien et nettoyage

- ⚠ N'utilisez jamais d'essence, de benzène ou matériaux similaires pour le nettoyage.
- ⚠ Nous vous recommandons de débrancher l'appareil avant de procéder au nettoyage.
- ⚠ N'utilisez jamais d'ustensiles tranchants, savon, produit de nettoyage domestique, détergent et cirage pour le nettoyage
- 🔧 Utilisez de l'eau tiède pour nettoyer la carrosserie du réfrigérateur et séchez-la soigneusement à l'aide d'un chiffon.
- 🔧 Utilisez un chiffon humide imbibé d'une solution composée d'une cuillère à café de bicarbonate de soude pour un demi-litre d'eau pour nettoyer l'intérieur et séchez soigneusement.
- ⚠ Ne laissez pénétrer aucun liquide dans le logement de lampe ou dans tout autre dispositif électrique.
- ⚠ En cas de non-utilisation de votre réfrigérateur pendant une période prolongée, débranchez le câble d'alimentation, sortez toutes les denrées, nettoyez-le et laissez la porte entrouverte.
- 🔧 Inspectez les joints de porte régulièrement pour vérifier qu'ils sont propres et exempts de particules d'aliments.
- ⚠ Pour retirer les balconnets de portes, sortez tout son contenu puis poussez simplement le balconnet vers le haut à partir de la base.
- ⚠ N'utilisez jamais des produits nettoyants ou de l'eau contenant du chlore pour le nettoyage des surfaces externes et des pièces revêtues de chrome de l'appareil.
Le chlore entraîne la corrosion de ces surfaces métalliques.
- ⚠ N'utilisez pas d'outils tranchants ou abrasifs, de savon, des agents de nettoyage domestique, de détergents, du kérosène, du carburant, du vernis, etc. pour éviter de retirer et de déformer les impressions se trouvant sur les parties en plastique. Utilisez de l'eau tiède et un chiffon doux pour nettoyer, puis essuyer.

Protection des surfaces en plastique.

- 🔧 Ne placez pas d'huiles ou de plats huileux dans le réfrigérateur dans des récipients non fermés, car les graisses peuvent endommager les surfaces en plastique du réfrigérateur. Si vous versez ou éclaboussez de l'huile sur les surfaces en plastique, nettoyez et lavez les parties souillées avec de l'eau chaude immédiatement.

7 Dépannage

Vérifiez la liste suivante avant de contacter le service après-vente. Cela peut vous faire économiser du temps et de l'argent. Cette liste regroupe les problèmes les plus fréquents ne provenant pas d'un défaut de fabrication ou d'utilisation du matériel. Il se peut que certaines des fonctions décrites ne soient pas présentes sur votre produit.

PROBLÈME	SOLUTION
Le réfrigérateur ne fonctionne pas.	<ul style="list-style-type: none">• Insérer le brancher dans le prise en toute sécurité.• Vérifier le fusible.
Condensation sur la paroi latérale du compartiment réfrigérateur (MULTIZONE, COOL CONTROL et FLEXI ZONE).	<ul style="list-style-type: none">• N'ouvrez et ne fermez pas fréquemment la porte du réfrigérateur.• N'installez pas votre réfrigérateur dans des endroits très humides.• Ne stockez pas d'aliments contenant du liquide dans des récipients ouverts.• Fermez complètement la porte du réfrigérateur.• Réglez le thermostat à un niveau approprié.

Le compresseur ne tourne pas	<ul style="list-style-type: none"> • La protection thermique du compresseur sautera lors de pannes de courant soudaines ou lorsque l'appareil est débranché car la pression du réfrigérant dans le système de refroidissement du réfrigérateur n'a pas encore été équilibrée. Le réfrigérateur commencera à fonctionner après 6 minutes. Veuillez appeler le service si le réfrigérateur ne démarre pas à la fin de cette période. • Si le réfrigérateur est en cycle de dégivrage, cela est normal pour un réfrigérateur à dégivrage entièrement automatique. Le cycle de dégivrage se produit périodiquement. • Assurez-vous que la fiche est branchée dans la prise. • Sélectionnez la valeur de température appropriée.
Le opération bruit augmente quand le réfrigérateur est en cours d'exécution.	<ul style="list-style-type: none"> • Les performances de fonctionnement du réfrigérateur peuvent changer en raison des changements de température ambiante. C'est normal.
Le réfrigérateur est en cours fréquemment ou pour un longtemps .	<ul style="list-style-type: none"> • Il est normal que le produit fonctionne pendant de plus longues périodes dans des zones à températures ambiantes élevées. • Lorsque le réfrigérateur est branché ou chargé d'aliments récemment, il lui faudra plus de temps pour atteindre la température réglée. C'est normal. Ne placez pas de grandes quantités d'aliments chauds dans le réfrigérateur. • Vérifiez si les portes sont complètement fermées. • Ajustez la température du réfrigérateur à un degré plus élevé et attendez que la température soit atteinte. • Nettoyez ou remplacez le joint. • Un joint endommagé/cassé fait fonctionner le réfrigérateur plus longtemps pour maintenir la température actuelle.
La température dans le réfrigérateur ou le congélateur est très élevée.	<ul style="list-style-type: none"> • Les réglages de température du compartiment réfrigérateur influencent la température du congélateur. Modifiez les températures du réfrigérateur ou du congélateur et attendez que les compartiments concernés atteignent la température cible. • Fermez complètement la porte. • Ceci est normal si le réfrigérateur a été récemment branché ou chargé avec beaucoup d'aliments (en particulier des aliments chauds), il lui faudra plus de temps pour atteindre la température cible.
Il y a des bruits provenant du réfrigérateur	<ul style="list-style-type: none"> • Si le réfrigérateur oscille lorsqu'il est déplacé lentement, équilibrez-le en ajustant ses pieds. Assurez-vous également que le sol est suffisamment solide pour supporter le réfrigérateur. • Retirez tous les objets sur le dessus du réfrigérateur. • Les flux de liquide et de gaz se produisent conformément aux principes de fonctionnement de votre réfrigérateur. C'est normal et non un défaut. • Les ventilateurs sont utilisés pour refroidir le réfrigérateur. C'est normal et pas un problème.
Condensation sur les parois intérieures du réfrigérateur.	<ul style="list-style-type: none"> • Le temps chaud et humide augmente le givrage et la condensation. C'est normal et non un défaut. • N'ouvrez pas les portes fréquemment. Fermez-les s'ils sont ouverts. • Fermez complètement la porte.

Mauvaise odeur à l'intérieur du réfrigérateur.	<ul style="list-style-type: none"> • Les flux de liquide et de gaz se produisent conformément aux principes de fonctionnement de votre réfrigérateur. C'est normal et non un défaut. • Certains contenants ou matériaux d'emballage peuvent être à l'origine de l'odeur, utilisez un autre contenant ou une autre marque de matériau d'emballage. • Conservez les aliments dans des récipients fermés. • Retirez les aliments dont la date de péremption est dépassée.
La porte ne se ferme pas.	<ul style="list-style-type: none"> • Réajustez les colis qui obstruent la porte. • Ajustez les pieds pour équilibrer le réfrigérateur et assurez-vous que le sol est de niveau et capable de supporter le réfrigérateur.
La température du congélateur est très basse alors que la température du réfrigérateur est suffisante.	<ul style="list-style-type: none"> • Réglez la température du congélateur à un degré plus élevé et vérifiez.
La température du réfrigérateur est très basse tandis que la température du congélateur est suffisante.	<ul style="list-style-type: none"> • Ajustez la température du réfrigérateur à un degré plus élevé et vérifiez.
Les aliments conservés dans le compartiment réfrigérateur sont congelés	<ul style="list-style-type: none"> • Réglez la température du réfrigérateur sur une valeur inférieure et vérifiez.

Si votre appareil présente d'autres symptômes que ceux décrits ci-dessus, ou si vous avez vérifié tous les éléments listé comme le cause et le problème toujours existe, alors appeler Sommet Appareil Client Service au **1-800-932-4267** entre 9 h et 17 h HE ou visitez notre site Web à tout moment à l'adresse www.summitappliance.com/support

GARANTIE LIMITÉE

UN AN DE GARANTIE LIMITÉE

Dans les 48 États américains contigus, pendant un an à partir de la date d'achat, lorsque cet appareil est utilisé et entretenu conformément aux instructions jointes à, ou fournies avec le produit, le garant paiera pour les pièces spécifiées en usine et pour la main-d'œuvre pour corriger les vices de matériaux ou de fabrication. Le service doit être fourni par une compagnie de service désignée. En dehors des 48 États, toutes les pièces sont garanties pendant un an pour les défauts de fabrication. Les pièces en plastique, étagères et armoires sont garanties être fabriqués conformément aux normes acceptées dans le commerce et ne sont pas couvertes contre les dommages ou le bris pendant la manipulation.

GARANTIE DU COMPRESSEUR DE 5 ANS

1. Le compresseur est couvert par la garantie pendant 5 ans.
2. Le remplacement n'inclut pas la main-d'œuvre.

LE GARANT NE SERA PAS TENU DE PAYER POUR CES POINTS :

1. Les appels de service pour rectifier l'installation de votre appareil, pour vous indiquer comment utiliser votre appareil, remplacer ou réparer des fusibles ou rectifier le câblage ou la plomberie.
2. Les appels de service pour réparer ou remplacer des ampoules ou des étagères cassées. Les pièces à usure (telles que des filtres) sont exclues de la couverture de la garantie.
3. Les dommages résultant d'un accident, modification, usage impropre ou abusif, incendie, inondation, actes de Dieu, mauvaise installation, une installation non conforme aux codes d'électricité ou de plomberie, ou l'utilisation de produits non approuvés par le garant.
4. Les pièces de rechange ou les frais de réparation pour les appareils utilisés hors des États-Unis.
5. Les réparations aux pièces ou systèmes résultant de modifications non autorisées apportées à l'appareil.
6. Les frais de déplacement et de transport pour le service produit dans des endroits éloignés.
7. Le retrait et la réinstallation de votre appareil s'il est installé dans un endroit inaccessible ou n'est pas installé conformément aux instructions d'installation.

EXCLUSION DE GARANTIES IMPLICITES: LIMITATION DES RECOURS

LE SEUL ET UNIQUE RECOURS DU CLIENT EN VERTU DE CETTE GARANTIE LIMITÉE EST LA RÉPARATION DU PRODUIT TEL QUE PRÉCÉDEMMENT DÉCRIT. GARANTIE IMPLICITE, Y COMPRIS LES GARANTIES DE QUALITÉ MARCHANDE OU D'ADÉQUATION À UN USAGE PARTICULIER, SONT LIMITÉES À UN AN. LE GARANT NE SERA PAS RESPONSABLE DES DOMMAGES DIRECTS OU INDIRECTS. CERTAINS ÉTATS NE PERMETTENT PAS L'EXCLUSION OU LA LIMITATION DES DOMMAGES DIRECTS OU INDIRECTS, OU LA LIMITATION DE LA DURÉE DES GARANTIES DE QUALITÉ MARCHANDE OU D'ADAPTATION, DE SORTE QUE CES EXCLUSIONS OU LIMITATIONS PEUVENT NE PAS S'APPLIQUER À VOUS. CETTE GARANTIE VOUS DONNE DES DROITS SPÉCIFIQUES ET VOUS POUVEZ AUSSI AVOIR D'AUTRES DROITS POUVANT VARIER D'UN ÉTAT À L'AUTRE.



AVERTISSEMENT : ce produit peut vous exposer à des produits chimiques, y compris le nickel (métallique) qui est connu dans l'État de Californie pour provoquer le cancer.

Pour plus d'informations, rendez-vous sur www.P65Warnings.ca.gov

Remarque : le nickel est un composant de tout l'acier inoxydable et de certaines autres compositions métalliques.

Si votre appareil affiche des symptômes autres que ceux énumérés ci-dessus, ou si vous avez vérifié tous les éléments énumérés comme étant la cause et que le problème persiste, veuillez appeler le service à la clientèle de Summit Appliance au 1-800-932-4267 entre 9 h et 17 h. M. et 17h m. Heure de l'Est ou visitez notre site Web à tout moment à l'adresse <http://www.summitappliance.com/support>

Felix Storch, Inc.
An ISO 9001:2015 registered
company
770 Garrison Ave
Bronx, New York 10474
www.summitappliance.com

SUMMIT

Pour la commande de pièces et d'accessoires, le
dépannage et des conseils utiles, visitez :
www.summitappliance.com/support

SUMMIT

Refrigerador

Manual del usuario

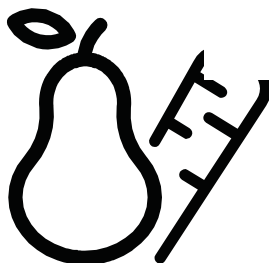

ANTES DE USAR, LEA Y SIGA TODAS LAS REGLAS DE SEGURIDAD E INSTRUCCIONES DE FUNCIONAMIENTO

Escriba aquí los números de modelo y de serie:

Modelo _____

Nº de serie. _____



ES

Lea este manual de usuario antes de utilizar el aparato.

- Lea el manual antes de instalar y poner en funcionamiento el aparato.
- Asegúrese de haber leído las instrucciones de seguridad.
- Guarde el manual en un sitio de fácil acceso, ya que podría necesitarlo en el futuro.
- Lea los otros documentos incluidos con el producto. Recuerde que este manual de usuario también es aplicable a otros modelos. Las diferencias entre los modelos se identificarán en el manual.

Explicación de los símbolos

En este manual se utilizan los siguientes símbolos:

-  Información importante o consejos útiles.
-  Advertencia contra condiciones peligrosas para la vida y la propiedad.
-  Advertencia de tensión eléctrica.



Advertencia: Riesgo de incendio / Productos inflamables

ÍNDICE

1. Su refrigerador	1	4. Preparación	6
2. Información importante sobre seguridad	1	5. Uso del refrigerador	6
Aparato destinado a uso en interior (no usar al aire libre).....	1	Panel indicador (pantalla interna)	6
Seguridad general	1	Congelación de alimentos frescos	8
Para aparatos equipados con dispensador de agua.....	2	Recomendaciones para la conservación de alimentos congelados.....	8
Seguridad infantil.....	2	Colocar los alimentos	8
Información sobre el embalaje	3	Información sobre la congelación	8
Advertencia sobre la seguridad y la salud	3	Ventilador.....	9
Recomendaciones para el compartimento de alimentos frescos	3	Descripción y limpieza del filtro anti-olores	9
Consejos para el ahorro de energía	3	Compartimento de enfriamiento	9
3. Instalación	3	Cajón de frutas y verduras	9
Puntos de tener en cuenta en el momento del traslado del refrigerador.....	3	Inversión de la puerta	10
Eliminación del embalaje	4	6. Mantenimiento y limpieza	11
Eliminación de su viejo refrigerador	4	Protección de las superficies de plástico	11
Colocación e instalación	4	7. Resolución de problemas	12
Aviso de puerta abierta	4		
Ubicación adecuada para la instalación	4		
Ajuste de los pies.....	5		
Conectar el refrigerador al suministro de agua.....	5		
Conexión de la manguera agua al refrigerador.....	5		
Cambio de la bombilla de iluminación	5		
Conexión eléctrica.....	5		

1 Su refrigerador

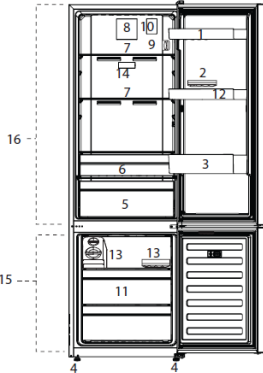

1. Estante de puerta
2. Huevera
3. Estante para botellas
4. Pies ajustables
5. Frigorífico para verduras
6. Compartimento de enfriamiento
7. Estantes de vidrio
8. Ventilador
9. Botón de ajuste de la temperatura
10. Ion Guard
11. Congelador para verduras
12. Estante de la puerta del congelador
13. Icematic
14. Filtro de olores
15. Compartimento congelador
16. Compartimento frigorífico

Las ilustraciones incluidas en el presente manual de instrucciones son esquemáticas y puede que no se adecúen a su producto con exactitud. Si alguno de los elementos reflejados no se corresponde con el aparato que usted ha adquirido, entonces será válido para otros modelos.

2 Información importante sobre seguridad

Lea con atención la siguiente información. No seguir sus indicaciones podría acarrear lesiones o daños materiales. En tal caso, las garantías y los compromisos de fiabilidad quedarían anulados.

Aparato debe de usarse en el interior.

(no usar al aire libre)

Este dispositivo está diseñado para ser utilizado en el hogar o en las siguientes aplicaciones similares:

- Con el fin de ser utilizado en las cocinas para el personal de lastiendas, oficinas y otros lugares de trabajo;
- Con el fin de ser utilizado por los clientes en casas de campo y hoteles, moteles y otros lugares de alojamiento;
- En lugares similares que no ofrecen servicios de restauración y no es al por menor.

Seguridad general

- Cuando desee deshacerse del aparato, le recomendamos que solicite a su servicio técnico autorizado la información necesaria a este respecto, así como la relación de entidades locales a las que puede dirigirse.
- En caso de dudas o problemas, diríjase a su servicio técnico autorizado. No intente reparar el refrigerador sin consultar con el servicio técnico, ni deje que nadie lo haga.
- No toque con la mano los alimentos congelados, ya que por el fabricante podrían adherirse a ella.
- Desenchufe su refrigerador antes de proceder a su limpieza o descongelación.
- No utilice nunca materiales de limpieza que usen vapor para limpiar o descongelar el refrigerador. El vapor podría entrar en contacto con los elementos eléctricos y causar cortocircuitos o descargas eléctricas.
- No utilice nunca elementos del refrigerador tales como la puerta como medio de sujeción o como escalón.
- No utilice aparatos eléctricos en el interior del refrigerador.
- Evite dañar el circuito del refrigerante con herramientas cortantes o de perforación. El refrigerante que puede liberarse si se perforan los canales de gas del evaporador, los conductos o los recubrimientos de las superficies causa irritaciones en la piel y lesiones en los ojos.
- Deje la reparación de los aparatos eléctricos únicamente en manos de personal autorizado. Las reparaciones realizadas por personas incompetentes generan riesgos para el usuario.
- No cubra ni bloquee los orificios de ventilación de su refrigerador con ningún material.
- En caso de fallo o al realizar cualquier operación de reparación o mantenimiento, desconecte el refrigerador de la corriente apagando el correspondiente fusible o bien desenchufando el aparato.
- No desenchufe el aparato de la toma de corriente tirando del cable.
- Asegúrese de guardarlas bebidas alcohólicas correctamente con la tapa puesta y colocadas hacia arriba.
- No almacene sustancias explosivas como aerosoles con gases inflamables en el interior de este aparato.
- No utilice dispositivos mecánicos u otros medios para acelerar el proceso de descongelación distintos de los recomendados por el fabricante
- Para aparatos equipados con compartimento congelador, no deposite bebidas embotelladas o enlatadas en el compartimento congelador, ya que podrían estallar.

- Este aparato no se ha destinado para ser utilizado por personas (incluyendo a niños) con capacidades físicas, sensoriales o mentales reducidas, o con falta de experiencia y conocimiento, a menos que estén supervisados o instruidos, en el uso del aparato, por una persona responsable de su seguridad.

- No utilice un refrigerador que haya sufrido daños. Consulte con el servicio de atención al cliente en caso de duda.

- La seguridad eléctrica de su refrigerador sólo estará garantizada si el sistema de toma de tierra de su domicilio se ajusta a los estándares.

- Si el cable de alimentación está dañado, debe ser sustituido por el fabricante, el servicio técnico oficial o una persona cualificada para evitar riesgos.

- No conectar nunca el aparato a la corriente mientras se instala. De lo contrario, puede haber riesgo de muerte o lesiones graves.

- Este refrigerador está destinado únicamente al almacenamiento de alimentos. No debe utilizarse con para otro propósito.

- La etiqueta de especificaciones técnicas se encuentra en la pared izquierda dentro del refrigerador.

- No conectar el refrigerador a sistemas de ahorro de energía; podrían dañar el refrigerador.

- Si hay una luz azul en el interior del refrigerador, no mirar directamente a la luz azul con herramientas ópticas.

- En refrigeradores de control manual, esperar al menos 5 minutos para arrancar el refrigerador después de un corte de suministro eléctrico.

- Este manual de funcionamiento debe entregarse al nuevo propietario en caso de que el aparato pase a otro usuario.

- Tenga cuidado de no dañar el cable de alimentación al transportar el refrigerador. Doblar el cable podría causar un incendio. Nunca deposite objetos pesados encima del cable de alimentación.

- No toque el enchufe con las manos mojadas para conectar el aparato.
- No enchufe el refrigerador si el enchufe no encaja con firmeza en la toma de corriente de la pared.

- Por razones de seguridad, no pulverice agua directamente en la partes interiores o exteriores de este aparato.

- No rocíe cerca del refrigerador sustancias que contengan gases inflamables tales como gas propano para evitar riesgos de incendio y explosiones.

- Nunca coloque recipientes con agua sobre el refrigerador, ya que, si se derraman, podría provocar una descarga eléctrica o un incendio.

- No sobrecargue el refrigerador con alimentos. Si lo hace, al abrir la puerta del refrigerador los alimentos podrían caerse y provocar lesiones personales o dañar el refrigerador.

- Nunca coloque objetos sobre el refrigerador, ya que podrían caer al abrir o cerrar la puerta.

- No guarde en el refrigerador productos que necesiten un control

preciso de la temperatura tales como vacunas, medicamentos sensibles al calor, materiales científicos, etc.

- Desenchufe el refrigerador si no lo va a utilizar durante un periodo prolongado de tiempo. Un problema en el cable de alimentación podría causar un incendio.

- Limpie regularmente la punta del enchufe con un paño seco; de lo contrario podría provocarse un incendio.

- El refrigerador podría moverse si los pies no están adecuadamente asentados en el suelo. Fijar adecuadamente los pies del refrigerador en el suelo puede ayudar a evitar que se mueva.

- Cuando transporte el refrigerador, no lo aferre del asa de la puerta. De lo contrario, podría romperla.

- Cuando tenga que colocar el refrigerador cerca de otro refrigerador o congelador, deberá dejar un espacio entre ambos aparatos de 8 cm como mínimo. De lo contrario, podría formarse humedad en las paredes adyacentes.



ADVERTENCIA: Asegúrese de que cuando el dispositivo está en su custodia o durante su montaje en el alojamiento, los orificios de ventilación no están cerrados.



ADVERTENCIA: Con el fin de acelerar la operación de derretimiento del hielo, no utilice cualquier dispositivo o aparato mecánico que no es recomendado por el fabricante.



ADVERTENCIA: No utilice dispositivos eléctricos que no estén recomendados por el fabricante en los compartimentos del dispositivo para la conservación de alimentos.



ADVERTENCIA: No dañe el circuito de fluido refrigerante.

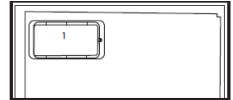
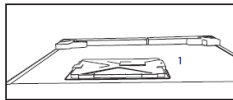

- El producto nunca debe utilizarse mientras el compartimento que se encuentra en la parte superior o posterior del producto y en el que se encuentran disponibles las placas electrónicas (tapa de la caja de la placa electrónica) (1) esté abierto.

Seguridad infantil

- Si la puerta tiene cerradura, mantenga la llave fuera del alcance de los niños.
- Vigile a los niños para evitar que manipulen el aparato.



PELIGRO: Riesgo de que los niños queden atrapados. Antes de deshacerse de su viejo refrigerador o congelador:

- Retire las puertas.
- Deje los estantes en su sitio para evitar que los niños puedan meterse en el refrigerador con facilidad.

Información sobre el embalaje

El embalaje del aparato se fabrica con materiales reciclables, de acuerdo con nuestro Reglamento Nacional sobre Medio Ambiente. No elimine los materiales de embalaje junto con los residuos domésticos o de otro tipo. Llévelos a un punto de recogida de materiales de embalaje designado por las autoridades locales.

No olvide:

Que cualquier sustancia reciclada es una materia indispensable para la naturaleza y nuestro activo en riqueza nacional. Si desea contribuir a la revaloración de los materiales de embalaje, puede consultarlo con las organizaciones medioambientales o las autoridades municipales de su localidad.

Advertencia sobre la seguridad y la salud

Si el sistema de refrigeración de su aparato contiene R600a:

Este gas es inflamable. Por lo tanto, procure no dañar el sistema de enfriamiento ni sus conductos durante el uso o el transporte del aparato. En caso de daños, mantenga el aparato alejado de fuentes potenciales de ignición que puedan provocar que éste sufra un incendio, y ventile la estancia en la que se encuentre el aparato

Recomendaciones para el compartimento de alimentos frescos *opcional

No permita que los alimentos estén en contacto con el sensor de temperatura del compartimento de alimentos frescos. Para que el compartimento de alimentos frescos mantenga la temperatura ideal de conservación, evite que los alimentos obstruyan el sensor de temperatura.

Consejos para el ahorro de energía

- No deje las puertas del refrigerador abiertas durante periodos largos de tiempo.
- No introduzca alimentos o bebidas calientes en el refrigerador.
- No sobrecargue el refrigerador, para no entorpecer la circulación del aire en su interior.
- No instale el refrigerador de forma que quede expuesto a la luz solar directa o cerca de aparatos que irradian calor tales como hornos, lavavajillas o radiadores. Mantenga su refrigerador, como mínimo, a 30 cm de las fuentes de calor y como mínimo, a 5 cm de los hornos eléctricos. Procure depositar los alimentos en recipientes cerrados.

Ignore esta advertencia si el sistema de refrigeración de su aparato contiene R134a.

El tipo de gas utilizado en el aparato se indica en la placa de datos ubicada en la pared interior izquierda del refrigerador. Jamás arroje el aparato al fuego. No almacene alimentos en el refrigerador.

Productos equipados con compartimento congelador: puede disponer del máximo volumen para el depósito de alimentos retirando el estante o el cajón del congelador.

El consumo energético que se indica para su refrigerador se ha calculado retirando el estante o el cajón del congelador y en condiciones de máxima carga. No existe ningún riesgo en la utilización de un estante o cajón según las formas o tamaños de los alimentos que se van a congelar.

- Descongele los alimentos congelados en el compartimento refrigerador; ahorrará energía y preservará la calidad de los alimentos.

3 Instalación

⚠ En caso de que la información proporcionada en el manual de instrucciones no se tenga en cuenta, el fabricante no se hará responsable de ello.

1. Su refrigerador debe estar desconectado. Antes de transportar el refrigerador, vacíelo y límpielo.
2. Antes de volver a empaquetarlo, los estantes, accesorios, cajón de frutas y verduras, etc. dentro de su refrigerador deben ser fijados con cinta adhesiva y asegurados contra golpes. El embalaje debe ligarse con una cinta gruesa o cuerdas de sonido y siga estrictamente las normas de transporte en el envoltorio.
3. El embalaje original y los materiales de espuma deberán conservarse para futuros transportes o traslados.

Antes de encender el refrigerador,

1. Verifique lo siguiente antes de empezar a usar el refrigerador. Limpie el interior del refrigerador de la forma recomendada en la sección "Mantenimiento y Limpieza".
2. Conecte el enchufe del aparato a la toma de corriente de la pared. Cuando la puerta del refrigerador esté abierta, la luz interior del refrigerador se encenderá.
3. Cuando comienza a funcionar el compresor, se oye un sonido. El líquido y los gases contenidos en el sistema de refrigeración pueden también generar ruidos, incluso aunque el compresor no esté funcionando, lo cual es normal.

4. Las esquinas y los dos lados del refrigerador pueden desprender calor. Esto es normal. Estas zonas deben permanecer calientes para evitar la condensación.

Importante:

La conexión debe cumplir con las normativas nacionales.

- El enchufe de alimentación debe ser fácilmente accesible tras la instalación.
- La seguridad eléctrica de su refrigerador sólo estará garantizada si el sistema de toma de tierra de su domicilio se ajusta a los estándares.
- La tensión indicada en la etiqueta ubicada en el lado interior izquierdo del refrigerador debe ser igual a la tensión de la red.
- No use cables de extensión ni enchufes múltiples para conectar la unidad.

⚠ Todo cable de alimentación dañado debe ser reemplazado por un electricista cualificado.

⚠ ¡No ponga en funcionamiento el aparato hasta que no esté reparado!
[Existe riesgo de descargas eléctricas!]

Eliminación del embalaje

Los materiales de empaque pueden ser peligrosos para los niños. Manténgalos fuera de su alcance o deshágase de ellos clasificándolos según las instrucciones para la eliminación de residuos según las instrucciones indicadas por las autoridades locales. No los elimine junto con los residuos domésticos corrientes; deshágase de ellos en los puntos de recogida designados por las autoridades locales.

El embalaje del refrigerador se ha fabricado con materiales reciclables.

Eliminación de su viejo refrigerador

Deshágase de su viejo refrigerador de manera respetuosa con el medio ambiente.

- Puede consultar a su distribuidor autorizado o al centro de recogida de residuos de su municipio sobre la eliminación de su refrigerador.

Antes de proceder a la eliminación del refrigerador, corte el enchufe y, si las puertas tuvieran cierres, destrúyalos para evitar que los niños corran riesgos.

Colocación e instalación

Si la puerta de entrada a la estancia donde va a instalar el refrigerador no es lo suficientemente ancha como para permitir su paso, solicite al servicio técnico que retire las puertas del refrigerador y lo pase de lado a través de la puerta.

1. Elija un lugar en el que pueda usar el aparato con comodidad.
2. No instale el aparato en estancias húmedas o expuestas a la luz solar directa.
3. Para lograr un funcionamiento eficiente, el aparato debe instalarse en una zona que disponga de una ventilación adecuada. Si va a colocar el aparato en un hueco de la pared, no olvide dejar una distancia mínima de 5 cm con respecto al techo y las paredes laterales. No coloque el aparato sobre objetos tales como alfombras o moquetas.
4. Coloque el aparato sobre una superficie lisa para evitar sacudidas.

Aviso de puerta abierta (Esta función es opcional)

El refrigerador emitirá una señal acústica de aviso cuando la puerta del aparato permanezca abierta más de un 1 minuto. Esta advertencia quedará silenciada cuando se cierre la puerta o se pulse cualquiera de los botones de la pantalla.

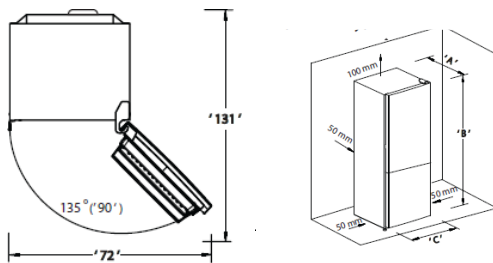

Model	"A" (mm)	"B" (mm)	"C" (mm)	"D" (mm)	"E" (mm)
FFBF283SS	670	1720	700	1126	135
FFBF284SSIM					

FFBF283SS/FFBF284SSIM	
Altura (cm/in.) desempaquetado	172 / 67.8 "
Anchura (cm/in.) desempaquetado	70 / 27.5 "
Profundidad (cm/in.) desempaquetado	67 / 26.4 "
Altura (cm/in) empacado	181 / 71.3 "
Anchura (cm/in) empacado	76 / 29.9 "
Profundidad (cm/in) empacado	73 / 28.7 "
Peso Bruto (Kg/lb)	79 / 174
Peso Neto (Kg/lb)	72 / 158

Ubicación adecuada para la instalación

Contacte con un Servicio Técnico autorizado para la instalación del aparato. Para preparar el aparato para su uso, consulte la información en el manual de instrucciones y asegúrese de que la instalación eléctrica y la instalación de agua sean apropiadas. En caso contrario, llame a un electricista cualificado para la realización de los trabajos necesarios.

	ADVERTENCIA: El fabricante no se hará responsable de los daños derivados de la realización de dichos procedimientos por parte de personas no autorizadas.
	ADVERTENCIA: El aparato no debe estar enchufado durante la instalación. De lo contrario, ¡podría sufrir lesiones graves o mortales!
	ADVERTENCIA: Si el espacio de la puerta de la estancia donde vaya a colocar el producto es ajustado que impide el paso del aparato, retire la puerta de la habitación girándola hacia a un lado. Si no funciona, contacte con un servicio técnico autorizado.
	ADVERTENCIA: Si la puerta de la habitación en la que se va a instalar el aparato es demasiado pequeña, deberá desmontar las puertas del aparato e inclinarlo lateralmente para que pase por la puerta.

- No instale el aparato en lugares a temperaturas muy bajas o expuesto a condiciones climáticas al exterior.
- Instalar el aparato cerca de una salida con toma de tierra.
- No coloque el aparato sobre objetos tales como alfombras o moquetas.

Ajuste de los pies

Si su refrigerador no está equilibrado; puede equilibrar el refrigerador girando los pies delanteros tal como se muestra en la ilustración. La esquina correspondiente al pie que está manipulando descenderá al girar el pie en la dirección de la flecha negra y se elevará al girarlo en la dirección opuesta. Le será más fácil realizar esta operación si le pide a alguien que levante ligeramente el refrigerador.

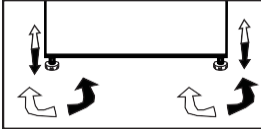

Conectar el refrigerador al suministro de agua

• Conecte el agua al refrigerador a una válvula de suministro de agua. En caso de que no haya esta válvula no esté presente o si tiene alguna duda, consulte a un fontanero cualificado.

Conexión de la manguera de agua al refrigerador

1. Inserte la manguera de agua (a) en el racor (b).
2. Empuje la manguera del agua hacia abajo con fuerza para que se introduzca en la válvula de entrada de agua (c).
3. Apriete el racor (c) manualmente para fijarlo en la manguera de entrada de agua. Normalmente, no se necesita una herramienta para apretar el racor. Sin embargo, puede utilizar una llave o alicate para apretar el racor si hay una fuga.

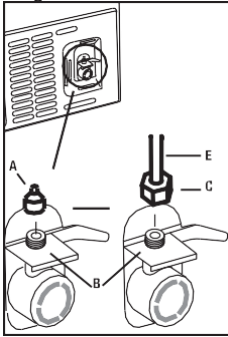

ADVERTENCIA: En caso de conexión de agua, conectar el aparato únicamente a una toma de agua potable.



ADVERTENCIA: Rellenar solo con agua potable.



PELIGRO: Riesgo de incendio o explosión. Se usa refrigerante inflamable. No use aparatos mecánicos para descongelar el refrigerador. Evite perforar los tubos de refrigerante.



PELIGRO: Riesgo de incendio o explosión. El aparato utiliza refrigerante inflamable. El aparato debe ser reparado únicamente por técnicos especializados. No pinche el aparato. Utilizar únicamente recambios originales.

Cualquier equipo de reparación utilizado de ser diseñado para gases inflamables. Seguir todas las instrucciones de reparación del fabricante.



PRECAUCIÓN: Riesgo de incendio o explosión. Deshágase del aparato adecuadamente, según lo dispuesto por las normativas nacionales o locales. Se usa refrigerante inflamable.



PRECAUCIÓN: Riesgo de incendio o explosión debido a la perforación de los tubos de refrigerante; siga las instrucciones cuidadosamente. Se usa refrigerante inflamable.

Cambio del bombillo de iluminación

Para cambiar la bombilla/LED utilizada para iluminar el refrigerador, al servicio técnico autorizado. La(s) luz(ces) usadas en este aparato no son aptas para la iluminación de las habitaciones del hogar. El fin previsto de la luz es ayudar al usuario a colocar alimentos en el refrigerador/congelador de una manera segura y cómoda. Las lámparas utilizadas en este electrodoméstico deben soportar unas condiciones físicas extremas como temperaturas inferiores a -20 °C. (sólo arcón y congelador vertical)

Conexión eléctrica



ADVERTENCIA: No utilice cables de extensión ni ladrones para realizar la conexión eléctrica.



ADVERTENCIA: Deje en manos de un servicio técnico autorizado la sustitución de un cable de alimentación dañado.



En caso de que vaya a instalar dos refrigeradores uno al lado del otro, debe dejar una separación no inferior a 1.5 pulgadas entre ellos.

- Nuestra empresa no se hará responsable de daños provocados por el uso del aparato sin una toma de tierra conforme a las normativas nacionales.
- Tras la instalación, el enchufe del cable alimentación debe quedar al alcance de la mano.
- No use cables de extensión ni múltiples tomacorrientes sin cable entre el aparato y la toma de pared.

¡ADVERTENCIA DE SUPERFICIE CALIENTE!

Las paredes laterales de su producto están equipadas con tubos de refrigerante para mejorar el sistema de refrigeración. El refrigerante con altas temperaturas puede fluir a través de estas áreas, lo que resulta en superficies calientes en las paredes laterales. Esto es normal y no necesita ningún mantenimiento. Por favor, tenga cuidado al tocar estas áreas.

5 Uso del refrigerador

Panel indicador (pantalla interna)*

Los paneles indicadores pueden variar dependiendo del modelo de aparato. Las funciones audiovisuales del panel indicador le ayudan a utilizar el aparato.

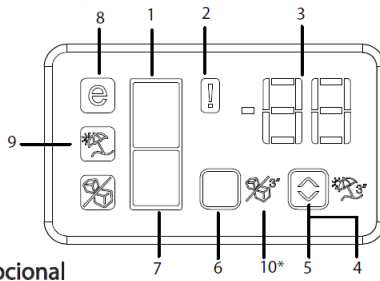

*Opcional

Las ilustraciones incluidas en el presente manual de instrucciones son esquemáticas y puede que no se adecuen a su producto con exactitud. Si alguno de los elementos reflejados no se corresponde con el producto que usted ha adquirido, entonces será válido para otros modelos.

1. Indicador del compartimento refrigerador

La luz del compartimento refrigerador se enciende al ajustar la temperatura del compartimento refrigerador.

2. Indicador de error

Este indicador se activa si su refrigerador no enfría o suficiente o en caso de fallo de un sensor. Cuando este indicador se active, el indicador de la temperatura del compartimento congelador mostrará "E" y el indicador de temperatura del compartimento refrigerador mostrará números, por ejemplo "1,2,3...". Estos números proporcionan al personal de mantenimiento información acerca del error.

3. Indicador de temperatura

Indicador de temperatura del compartimento refrigerador y congelador.

4. Botón del modo vacaciones

Pulse el botón de vacaciones durante 3 segundos para activar esta función. Cuando la función de vacaciones está activa, aparece "-" en el indicador de temperatura del compartimento refrigerador y este compartimento no enfría. Cuando esta función está activa no es adecuado conservar alimentos en el compartimento refrigerador. El resto de los compartimentos seguirán refrigerados a la temperatura ajustada para ellos. Para cancelar esta función, pulse de nuevo el botón **Vacaciones**.

5. Botón de ajuste de la temperatura

Cambia la temperatura del compartimento correspondiente en un rango de entre -24 °C — -18 °C y 8 °C — 1 °C.

6. Botón de selección de compartimento

Botón de selección: Pulse el botón de selección de compartimento para alternar entre el compartimento refrigerador y el compartimento congelador.

7. Indicador del compartimento refrigerador

La luz del compartimento refrigerador se enciende al ajustar la temperatura del compartimento refrigerador.

8. Indicador del modo ahorro

Indica que el refrigerador opera en el modo de ahorro de energía. Este indicador estará activo si la temperatura del compartimento congelador se fija en -18 °C.

9. Indicador de la función de vacaciones

Indica que la función de vacaciones está activa.

10. Función de la máquina de hielo (opcional)

Indica si el Icecमत está encendido o apagado (). Si está encendido, entonces significa que la máquina de hielo no está en funcionamiento. Para activar de nuevo la máquina de hielo, mantenga pulsado el botón de activación/desactivación durante 3 segundos.

4 Preparación

- El refrigerador/congelador debe instalarse dejando una separación de por lo menos 30 cm con respecto a fuentes de calor tales como quemadores, hornos, calefacciones o estufas y de por lo menos 5 cm respecto de hornos eléctricos, evitando asimismo su exposición directa a la luz solar.
 - Verifique que el interior del refrigerador/congelador se limpie meticulosamente.
 - En caso de que vaya a instalar dos refrigeradores uno al lado del otro, debe dejar una separación no inferior a 5 cm entre ellos.
 - Al utilizar el refrigerador/congelador por primera vez, siga las siguientes instrucciones durante las primeras seis horas de funcionamiento.
 - No abra la puerta con frecuencia.
 - Deje que funcione vacío, sin poner alimentos en el interior.
 - No desenchufe el refrigerador/congelador.
- En caso de corte del suministro eléctrico ajeno a su voluntad, consulte las advertencias de la sección "Sugerencias para la solución de problemas".
- Use siempre los canastos/cajones que se suministran con el compartimento del congelador para obtener un menor consumo de energía y mejores condiciones de almacenamiento.
 - El contacto de los alimentos con el sensor de temperatura en el compartimento congelador puede elevar el consumo de energía del electrodoméstico. Por lo tanto, se debe evitar todo contacto con el/los sensor/es.
 - En algunos modelos, el panel de instrumentos se apaga automáticamente 5 minutos una vez cerrada la puerta. Se reactivará cuando la puerta se haya abierto o pulsado alguna tecla.
 - Debido al cambio de temperatura como resultado de abrir/cerrar la puerta del aparato durante el funcionamiento, la condensación en la puerta/estantes y los recipientes de cristal es normal.

* Modo Sabbath: (opcional)

Para activar el modo Sabbath, presione el botón de ajuste de temperatura y el botón de selección de compartimento durante 3 segundos al mismo tiempo. La pantalla mostrará PS "0". Presione el botón de selección del compartimento (9 veces) hasta que la pantalla muestre PS "9". Después, presione el botón de ajuste de temperatura. El modo Sabbath estará activo. (La pantalla muestra el icono "SA") Cuando se activa el modo sabático, la pantalla, alarma, los botones de luz o de apertura de la puerta no funcionarán. El algoritmo de enfriamiento es establecido según el modo "Sabbath". Si el usuario no desactiva el modo Sabbath, el refrigerador lo cancelará automáticamente en 76 horas.

Para cancelar el modo Sabbath: presione botón de ajuste de Temperatura y botón de selección de compartimento al mismo tiempo hasta que se reinicie la pantalla.

Congelación de alimentos frescos

- Es preferible envolver o cubrir los alimentos antes de introducirlos en el refrigerador.
- Los alimentos calientes deben dejarse enfriar hasta alcanzar la temperatura ambiente antes de introducirlos en el refrigerador.
- Los alimentos que vaya a congelar deben ser frescos y estar en buen estado.
- Los alimentos deben dividirse en porciones basadas en las necesidades de consumo de la familia.
- Los alimentos deben empaquetarse herméticamente para evitar que se sequen, incluso aunque vayan a guardarse durante poco tiempo.
- Los materiales utilizados para empaquetar alimentos deben ser a prueba de desgarrones y resistentes al frío, a la humedad, los olores, los aceites y los ácidos, y además deben ser herméticos. También deben estar bien cerrados y estar hechos de materiales fáciles de utilizar y aptos para su uso en congeladores.
- Consuma inmediatamente los alimentos recién descongelados, y en ningún caso los vuelva a congelar.
- Para obtener los mejores resultados, se deben tener en cuenta las siguientes instrucciones:
 1. No congele cantidades demasiado grandes de una sola vez. La calidad de los alimentos se conserva mejor si la congelación alcanza su interior lo antes posible.
 2. Si se introducen alimentos calientes en el compartimento congelador, se obliga al sistema de enfriamiento a funcionar de forma continua hasta congelarlos totalmente.
 3. Ponga especial cuidado en no mezclar alimentos ya congelados con alimentos frescos.

• El volumen máximo de almacenamiento de comida congelada se alcanza sin utilizar los cajones ni el estante superior del compartimento congelador. La declaración del consumo energético del aparato se hace con los estantes del congelador totalmente llenos, pero sin los cajones ni el estante superior.

• Si hay un corte de suministro eléctrico, dejar la puerta del congelador cerrada. Incluso si la duración del corte eléctrico dura hasta el "Tiempo de Aumento de Temperatura" indicado en las "Especificaciones técnicas de su refrigerador", en el apartado: la comida congelada no se verá afectada. Si el fallo eléctrico dura más, deberá revisarse la comida y si es necesario, debe ser consumida o congelada tras cocinarse.

• Por favor, tenga en cuenta la fecha de caducidad, periodo máximo de almacenamiento y recomendaciones de temperaturas de congelación de los alimentos. Si se supera la fecha de caducidad, no consumir.

Ajuste del compartimento congelador	Ajuste del compartimento refrigerador	comentarios
-18° C/4° F	4° C/40° F	Estos son los valores de uso recomendados.
-20/-4° F/-22/-6° F o -24° C/-11° F	4° C/40° F	Se recomienda estos valores cuando la temperatura ambiente rebasa los 30 °C/86°F
Congelación rápida	4° C/40° F	Se utiliza para congelar los alimentos rápidamente. El aparato volverá a su modo de funcionamiento previo una vez finalizado el proceso.
-18° C/4° F o Mas	2° C/37° F	Utilice estos ajustes si cree que el compartimento refrigerador no está suficientemente frío debido a las altas temperaturas ambientales o por la frecuente apertura y cierre de la puerta.

Recomendaciones para la conservación de alimentos congelados

• Los alimentos congelados comerciales preenvasados deberán almacenarse de conformidad con las instrucciones del fabricante del alimento congelado para un  (4 estrellas) compartimento de almacenamiento de alimentos congelados.

• Si desea conservar la calidad de los alimentos congelados proporcionada por el fabricante y por el comercio, tenga en cuenta lo siguiente:

1. Coloque los paquetes de alimentos congelados en el congelador lo antes posible tras su compra.
2. Asegúrese de que todos los contenidos tengan etiqueta y fecha.
3. Respete las fechas de caducidad indicadas en los envases.

Deshielo

El compartimento congelador se descongela automáticamente.

Colocar los alimentos

Estantes del compartimento congelador	Alimentos congelados diversos tales como carnes, pescados, helados, verduras, etc.
Huevera	Huevos
Estantes del compartimento refrigerador	Alimentos en cazuelas, platos cubiertos y recipientes cerrados
Estantes de la puerta del compartimento refrigerador	Alimentos o bebida en envases pequeños (leche, zumos de frutas, cerveza, etc.)
Cajón de frutas y verduras	Verduras y frutas
Compartimento de alimentos frescos	Productos delicados (queso, mantequilla, embutidos, etc.)

Información sobre la congelación

Los alimentos deben congelarse lo más rápido posible con el fin de mantenerlos en las mejores condiciones de calidad. Los alimentos sólo pueden conservarse durante periodos prolongados de tiempo a temperaturas de -18 °C o menos.

¡ADVERTENCIA! ⚠

- Los alimentos deben ser divididos en porciones basadas en las necesidades de consumo de la familia.
- Los alimentos deben empaquetarse herméticamente para evitar que se sequen, incluso aunque vayan a guardarse durante poco tiempo.
- Materiales necesarios para el empaquetado:
 - Cinta adhesiva resistente al frío
 - Etiquetas autoadhesivas
 - Gomas elásticas
 - Bolígrafo

Los materiales utilizados para empaquetar alimentos deben ser a prueba de desgarrones y resistentes al frío, la humedad, los olores, los aceites y los ácidos.

No deje que los alimentos entren en contacto con alimentos previamente congelados, con el fin de evitar que éstos puedan descongelarse parcialmente.

Consuma inmediatamente los alimentos recién descongelados, y en ningún caso los vuelva a congelar.

Ventilador

El ventilador turbo está diseñado para garantizar una distribución y circulación homogéneas del aire frío en el interior del su refrigerador. El tiempo de funcionamiento puede variar según las propiedades del electrodoméstico. En algunos modelos, el ventilador funciona únicamente cuando lo hace el compresor, mientras que en otros el sistema de control determina su tiempo de funcionamiento de acuerdo con las necesidades de enfriamiento.

Descripción y limpieza del filtro anti-olores:

*Opcional

El filtro anti-olores evita la proliferación de olores desagradables en el interior del refrigerador. Tire hacia abajo de la y retirela, tal como se muestra en la cubierta del filtro ilustración. Deje el filtro expuesto

a la luz solar durante un día. El filtro se limpiará en este período de tiempo. Vuelva a colocar el filtro en su lugar. El filtro anti-olores debe limpiarse una vez al año.

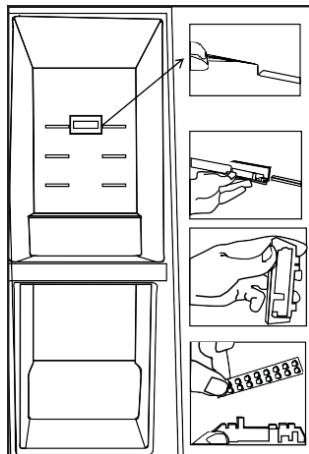

Compartimento de enfriamiento

(Característica opcional)

Use este compartimento para almacenar delicatessen que deban almacenarse a temperaturas más bajas o productos cárnicos que vaya a consumir dentro de poco.

El compartimento refrigerador es el lugar más frío del refrigerador, donde podrá almacenar productos lácteos, carnes, pescado y carne de ave de corral en las mejores condiciones. No almacene frutas ni verduras en este compartimento.

Cajón de frutas y verduras

El cajón de frutas y verduras de su aparato está especialmente diseñado para mantener la frescura de sus vegetales sin que pierdan su humedad natural. Con este fin, alrededor del cajón de frutas y verduras se intensifica la circulación de aire frío.



Inversión de la puerta (Característica opcional)

Continúe en orden de número.

NOTA: Algunas variaciones de la puerta de esta unidad pueden no ser reversibles en el campo. Para obtener más información, visite nuestro sitio web summitappliance.com/support.

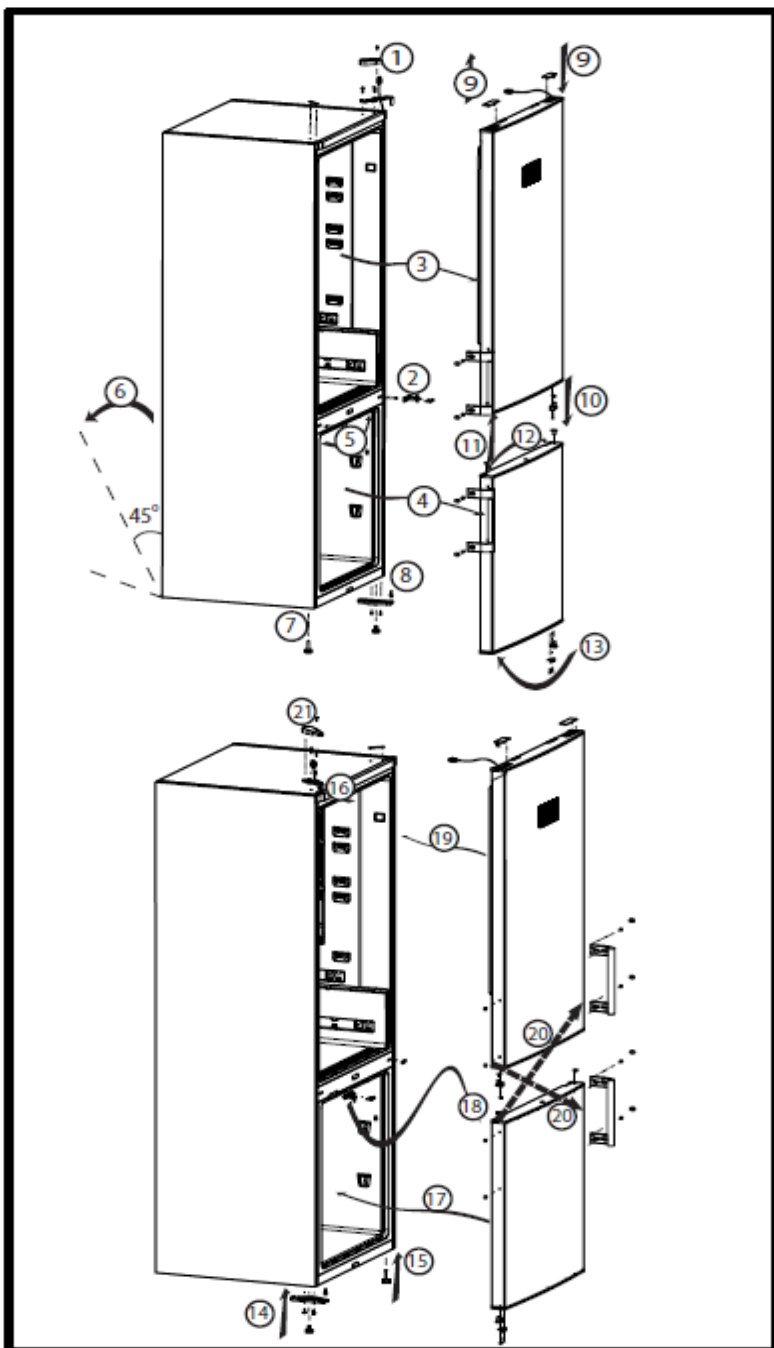

6 Mantenimiento y limpieza

- ⚠ Nunca utilice gasolina, benceno o sustancias similares para la limpieza.
- ⚠ Le recomendamos desenchufar el aparato antes de proceder a su limpieza.
- ⚠ No utilice nunca para la limpieza instrumentos afilados o sustancias abrasivas, jabones, limpiadores domésticos, detergentes ni ceras abrillantadoras.
- ℹ Utilice agua tibia para limpiar el armario del refrigerador y séquelo con un paño.
- ℹ Utilice un paño humedecido con la solución de una cucharadita de bicarbonato sódico en un vaso grande de agua, para limpiar el interior. Secarlo con un trapo.
- ⚠ Asegúrese de que no penetre agua en el alojamiento de la lámpara ni otros elementos eléctricos.
- ⚠ Si no va a utilizar el refrigerador durante un periodo prolongado, desenchúfelo, retire todos los alimentos, límpielo y deje la puerta entreabierta.
- ℹ Comprobar regularmente los cierres herméticos de la puerta para asegurarse de que estén limpios y sin restos de alimentos.
- ⚠ Para extraer las bandejas de la puerta, retire todo su contenido y, a continuación, empuje la bandeja hacia arriba desde su base.
- ⚠ Nunca use agentes de limpieza o agua que contengan cloro para limpiar las superficies exteriores y los cromados del producto, ya que el cloro corroe dichas superficies metálicas.
- ⚠ No use herramientas afiladas o abrasivas, jabón, agentes de limpieza domésticos detergentes, queroseno, gasolina, barniz, etc. para eliminar las huellas dactilares de las piezas de plástico. Use agua tibia y un paño suave para limpiarlo, y luego séquelo.

Cómo evitar malos olores:

nuestros refrigeradores no se fabrican con materiales que puedan producir olores. Sin embargo, una conservación inadecuada de los alimentos y la falta de limpieza de la superficie interior del electro- doméstico pueden dar lugar a un problema de olores. Preste atención a los siguientes puntos para evitar este problema:

- Es importante mantener limpio el refrigerador. Los restos de alimentos, manchas, etc. pueden causar olores. Por lo tanto, limpie su refrigerador con carbonato disuelto en agua cada 15 días. No utilice detergentes o jabón.
- Conserve los alimentos en recipientes cerrados. Los microorganismos que proliferan en los envases no cubiertos pueden causar malos olores.
- Retire del refrigerador los alimentos cuya fecha de caducidad haya vencido y estén en mal estado.

Protección de las superficies de plástico

- ℹ No deposite aceites líquidos o alimentos aceitosos en recipientes no cerrados ya que dañarán las superficies de plástico de su refrigerador. En caso de derrame de aceite sobre las superficies de plástico, limpie y enjuague con agua caliente la parte afectada de inmediato.

7 Resolución de problemas

Le pedimos que consulte la siguiente lista antes de llamar al servicio técnico. Puede ahorrarle tiempo y dinero. Esta lista incluye problemas frecuentes no achacables a defectos en materiales o manufactura. Es posible que algunas de las características mencionadas no estén presentes en su aparato.

PROBLEMA	SOLUCIÓN
El frigorífico no funciona.	<ul style="list-style-type: none"> • Insertar el enchufar en el enchufe de forma segura • Controlar el fusible.
Condensación en la pared lateral del compartimiento Frigorífico (MULTIZONE, COOL CONTROL y FLEXI ZONE).	<ul style="list-style-type: none"> • No abra y cierre la puerta del refrigerador con frecuencia. • No instale su refrigerador en lugares muy húmedos. • No almacene alimentos con contenido líquido en recipientes abiertos. • Cierre la puerta del refrigerador por completo. • Ajuste el termostato a un nivel adecuado.
El compresor no está funcionando.	<ul style="list-style-type: none"> • La protección térmica del compresor explotará durante cortes de energía repentinos o cuando se desenchufe la unidad debido a que la presión del refrigerante en el sistema de enfriamiento del refrigerador aún no ha sido balanceada. El refrigerador comenzará a funcionar después de 6 minutos. Llame al servicio si el refrigerador no se inicia al final de este período. • Si el refrigerador está en el ciclo de descongelación, esto es normal para un refrigerador que se descongela automáticamente. El ciclo de descongelación ocurre periódicamente. • Asegúrese de que el enchufe esté conectado a la toma de corriente. • Seleccione el valor de temperatura adecuado.
El operación ruido aumenta cuando el refrigerador es correr.	<ul style="list-style-type: none"> • El rendimiento operativo del refrigerador puede cambiar debido a los cambios en la temperatura ambiente. Esto es normal.
El refrigerador es correr frecuentemente o para a mucho tiempo	<ul style="list-style-type: none"> • Es normal que el producto funcione durante períodos más largos en áreas con temperaturas ambiente altas. • Cuando el refrigerador se enchufa o se carga con alimentos recientemente, tardará más en alcanzar la temperatura establecida. Esto es normal. No coloque grandes cantidades de alimentos calientes en el refrigerador. • Compruebe si las puertas están completamente cerradas. • Ajuste la temperatura del refrigerador a un grado más cálido y espere hasta que se alcance la temperatura. • Limpie o reemplace el sello. • Un sello dañado/roto hace que el refrigerador funcione durante más tiempo para mantener la temperatura actual.

<p>La temperatura en el Refrigerador o congelador es muy alta.</p>	<ul style="list-style-type: none"> • Los ajustes de temperatura del compartimento frigorífico influyen en la temperatura del congelador. Cambie las temperaturas del frigorífico o congelador y espere hasta que los compartimentos correspondientes alcancen la temperatura deseada. • Cierre la puerta por completo. • Esto es normal si el refrigerador se ha enchufado recientemente o cargado con una gran cantidad de alimentos (especialmente alimentos calientes), tardará más en alcanzar la temperatura deseada.
<p>Hay ruidos provenientes del refrigerador.</p>	<ul style="list-style-type: none"> • Si el refrigerador se balancea cuando se mueve lentamente, equilibrarlo ajustando las patas. Además, asegúrese de que el piso sea lo suficientemente fuerte para llevar el refrigerador. • Quite cualquier artículo encima del refrigerador. • Los flujos de líquido y gas ocurren de acuerdo con los principios operativos de su refrigerador. Es normal y no es un fallo. • Los ventiladores se utilizan para enfriar el refrigerador. Es normal y no es un problema.
<p>Condensación en las paredes internas del refrigerador.</p>	<ul style="list-style-type: none"> • El clima cálido y húmedo aumenta la formación de hielo y la condensación. Es normal y no es un fallo. • No abra las puertas con frecuencia. Ciérralos si están abiertos. • Cierre la puerta por completo.
<p>Mal olor dentro del refrigerador.</p>	<ul style="list-style-type: none"> • Los flujos de líquido y gas ocurren de acuerdo con los principios operativos de su refrigerador. Es normal y no es un fallo. • Algunos contenedores o materiales de empaque pueden ser la causa del olor, use un contenedor diferente o una marca diferente de material de empaque. • Mantenga los alimentos en recipientes cerrados. • Retire los alimentos que hayan pasado su fecha de caducidad.
<p>La puerta no se cierra.</p>	<ul style="list-style-type: none"> • Reajuste los paquetes que obstruyen la puerta. • Ajuste las patas para equilibrar el refrigerador y asegúrese de que el piso esté nivelado y sea capaz de transportar el refrigerador.
<p>La temperatura del congelador es muy baja mientras que la temperatura del Refrigerador es suficiente.</p>	<ul style="list-style-type: none"> • Ajuste la temperatura del congelador a un grado más cálido y verifique.
<p>La temperatura del refrigerador es muy baja mientras que la temperatura del congelador es suficiente.</p>	<ul style="list-style-type: none"> • Ajuste la temperatura del refrigerador a un grado más cálido y verifique.
<p>Los alimentos guardados en el compartimiento del refrigerador están congelados</p>	<ul style="list-style-type: none"> • Ajuste la temperatura del refrigerador a un valor más bajo y verifique.

Si su electrodoméstico muestra síntomas distintos a los descritos anteriormente, o si ha verificado todos los elementos listado como el causa y el problema aún existe, entonces llamada Cumbre Aparato Cliente Servicio al **1-800-932-4267** entre las 9 a. m. y las 5 p. m. ET o visite nuestro sitio web en cualquier momento en www.summitappliance.com/support

GARANTÍA LIMITADA

GARANTÍA LIMITADA DE UN AÑO

Dentro de los 48 estados contiguos de los Estados Unidos, durante un año a partir de la fecha de compra, cuando este electrodoméstico se opere y mantenga de acuerdo con las instrucciones adjuntas o provistas con el producto, el garante pagará las piezas especificadas de fábrica y la mano de obra de reparación para corregir defectos en los materiales, o mano de obra. El servicio debe ser proporcionado por una empresa de servicios designada. Fuera de los 48 estados, todas las piezas están garantizadas por un año contra defectos de fabricación. Las piezas de plástico, los estantes y los gabinetes están garantizados para ser fabricados según estándares comercialmente aceptables y no están cubiertos contra daños durante la manipulación o rotura

GARANTÍA DEL COMPRESOR DE 5 AÑOS

1. El compresor está cubierto por 5 años.
2. El reemplazo no incluye mano de obra.

ARTÍCULOS QUE EL GARANTE NO PAGARÁ POR:

1. Llamadas de servicio para corregir la instalación de su electrodoméstico, para instruirlo sobre cómo usar su electrodoméstico, para reemplazar o reparar fusibles o para corregir el cableado o la plomería.
2. Llamadas de servicio para reparar o reemplazar bombillas de electrodomésticos o estantes rotos. Las piezas consumibles (como los filtros) están excluidas de la cobertura de la garantía.
3. Daños resultantes de accidentes, alteraciones, uso indebido, abuso, incendio, inundación, caso fortuito, instalación incorrecta, instalación que no cumple con los códigos eléctricos o de plomería, o uso de productos no aprobados por el garante.
4. Piezas de repuesto o costos de mano de obra de reparación para unidades operadas fuera de los Estados Unidos.
5. Reparaciones de piezas o sistemas resultantes de modificaciones no autorizadas realizadas al aparato.
6. Gastos de viaje y transporte para el servicio del producto en lugares remotos.
7. La extracción y reinstalación de su electrodoméstico si está instalado en un lugar inaccesible o no está instalado de acuerdo con las instrucciones de instalación publicadas.

RENUNCIA DE GARANTÍAS IMPLÍCITAS LIMITACIÓN DE RECURSOS

EL ÚNICO Y EXCLUSIVO RECURSO DEL CLIENTE BAJO ESTA GARANTÍA LIMITADA SERÁ LA REPARACIÓN DEL PRODUCTO SEGÚN LO ESTABLECIDO EN EL PRESENTE DOCUMENTO. LAS GARANTÍAS IMPLÍCITAS, INCLUIDAS LAS GARANTÍAS DE COMERCIABILIDAD O IDONEIDAD PARA UN FIN DETERMINADO, ESTÁN LIMITADAS A UN AÑO. EL GARANTE NO SERÁ RESPONSABLE POR DAÑOS INCIDENTALES O CONSECUENTES. ALGUNOS ESTADOS NO PERMITEN LA EXCLUSIÓN O LIMITACIÓN DE DAÑOS INCIDENTALES O CONSECUENTES. O LIMITACIONES EN LA DURACIÓN DE GARANTÍAS IMPLÍCITAS DE COMERCIABILIDAD O IDONEIDAD, POR LO QUE ES POSIBLE QUE ESTAS EXCLUSIONES O LIMITACIONES NO SE APLICAN EN SU CASO. ESTA GARANTÍA LE OTORGA DERECHOS LEGALES ESPECÍFICOS Y USTED TAMBIÉN PUEDE TENER OTROS DERECHOS, QUE VARIAN DE ESTADO A ESTADO.



ADVERTENCIA: Este producto puede exponerlo a productos químicos, incluido el níquel (metálico), que el estado de California reconoce como causante de cáncer.

Para obtener más información, visite www.P65Warnings.ca.gov

NOTA: el níquel es un componente de todo el acero inoxidable y algunas otras composiciones metálicas.

Felix Storch, Inc.
**An ISO 9001:2015 registered
company**
770 Garrison Ave
Bronx, New York 10474
www.summitappliance.com

SUMMIT

Para pedidos de piezas y accesorios, solución de problemas y consejos útiles, visite:
www.summitappliance.com/support