



# Food Freezers

**Safety Information** ..... 2-4

**Operating Instructions**

Care and Cleaning .....10-12  
Defrosting Instructions  
(for Manual Defrost Models) .....9  
Features .....8  
Starting the Freezer .....5

**Installation Instructions**

Preparing to Install the Freezer ..... 13

**Troubleshooting Tips** .....14-16

Normal Operating  
Characteristics .....14

**Consumer Support**

Consumer Support ..... Back Cover  
Production Registration for  
Customers in Canada ..... 19, 20  
Production Registration for  
Customers in the U.S. .... 17, 18  
Warranty ..... 24

**Owner's Manual & Installation Instructions**

*Upright—Manual Defrost Models:*

FUM13, FUM14, FUM17, FUM21

*Upright—No-Frost Models:*

FUF12, FUF12S, FUF14, FUF14S, FUF17, FUF17C, FUF17S, FUF20, FUF20S, FUF21, FUF21S

*Chest—Manual Defrost Models:*

FCM5, FCM7, FCM9, FCM15, FCM20, FCM25

## Congélateur d'aliments

**Manuel d'utilisation et d'installation**

La section française commence à la page 25

## Congelador de alimentos

**Manual del propietario y instalación**

La sección en español empieza en la página 43

Model number: \_\_\_\_\_

Serial number: \_\_\_\_\_

You can find them on a plate either on the upper left wall inside the freezer (Upright models) or on the left exterior wall (Chest models).

# IMPORTANT SAFETY INFORMATION. READ ALL INSTRUCTIONS BEFORE USING.

## ⚠ WARNING!

Use this appliance only for its intended purpose as described in this Owner's Manual.



## SAFETY PRECAUTIONS

When using electrical appliances, basic safety precautions should be followed, including the following:

- This freezer must be properly installed and located in accordance with the Installation Instructions before it is used.
  - Do not allow children to climb, stand or hang on the shelves in the freezer. They could damage the freezer and seriously injure themselves.
  - After your freezer is in operation, do not touch the cold surfaces, particularly when hands are damp or wet. Skin may stick to these extremely cold surfaces.
  - Do not store or use gasoline or other flammable vapors and liquids in the vicinity of this or any other appliance.
  - Unplug the freezer before cleaning, making repairs or changing the light bulb.
  - Turning the control to the **OFF** position does not remove power to the light circuit on models with interior light.
  - Do not refreeze frozen foods which have thawed completely.
  - The maximum amount of food your freezer is designed to freeze at one time is approximately 3 pounds (1.5 kg) per cubic foot of freezer capacity. In normal position, your freezer's temperature control will maintain sufficiently low temperatures in the freezer to freeze recommended quantities of food.
  - Caution should be used when removing the door of a freezer. Particular caution should be used when removing the lid of a Chest freezer, as most Chest freezer lids are under spring tension. Contact the manufacturer's representative for a method of safe removal.
- NOTE:** We strongly recommend that any servicing be performed by a qualified individual.

**800-570-3355**

## **⚠ DANGER! RISK OF CHILD ENTRAPMENT**

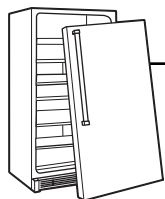

### **PROPER DISPOSAL OF THE FREEZER**

*When using electrical appliances, basic safety precautions should be followed, including the following:*

Child entrapment and suffocation are not problems of the past. Junked or abandoned refrigerators and freezers are still dangerous...even if they will sit for "just a few days." If you are getting rid of your old refrigerator or freezer, please follow the instructions below to help prevent accidents.

#### **Before You Throw Away Your Old Refrigerator or Freezer:**

- Take off the doors.
- Leave the shelves in place so that children may not easily climb inside.

#### **Refrigerants**

All refrigeration products contain refrigerants, which under federal law must be removed prior to product disposal. If you are getting rid of an old refrigeration product, check with the company handling the disposal about what to do.

### **USE OF EXTENSION CORDS**



*Because of potential safety hazards under certain conditions, we strongly recommend against the use of an extension cord.*

However, if you must use an extension cord, it is absolutely necessary that it be a UL-listed (in the United States) or a CSA-listed (in Canada), 3-wire grounding type appliance extension cord having a grounding type plug and outlet and that the electrical rating of the cord be 15 amperes (minimum) and 120 volts.

Your Appliance Authority™  
800-570-3355

# IMPORTANT SAFETY INFORMATION. READ ALL INSTRUCTIONS BEFORE USING.

## ⚠ WARNING!

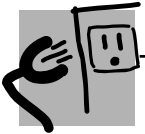

### HOW TO CONNECT ELECTRICITY

*Do not, under any circumstances, cut or remove the third (ground) prong from the power cord. For personal safety, this appliance must be properly grounded.*

The power cord of this appliance is equipped with a 3-prong (grounding) plug which mates with a standard 3-prong (grounding) wall outlet to minimize the possibility of electric shock hazard from this appliance.

Have the wall outlet and circuit checked by a qualified electrician to make sure the outlet is properly grounded.

If the outlet is a standard 2-prong wall outlet, it is your personal responsibility and obligation to have it replaced with a properly grounded 3-prong wall outlet.

The freezer should always be plugged into its own individual electrical outlet which has a voltage rating that matches the rating plate.

This provides the best performance and also prevents overloading house wiring circuits which could cause a fire hazard from overheated wires.

Never unplug your freezer by pulling on the power cord. Always grip plug firmly and pull straight out from the outlet.

Repair or replace immediately all power cords that have become frayed or otherwise damaged. Do not use a cord that shows cracks or abrasion damage along its length or at either end.

When moving the freezer away from the wall, be careful not to roll over or damage the power cord.



**READ AND FOLLOW THIS SAFETY INFORMATION CAREFULLY.**

**SAVE THESE INSTRUCTIONS**

**800-570-3355**



## Starting the Freezer

- 1 Clean the inside of the freezer with a mild solution of baking soda and water (see *Care and Cleaning*).
- 2 Connect cord to power outlet.
- 3 On models with a Temperature Monitor or High-Temp Alarm Switch, set the switch to the **OFF** position.
- 4 Make sure the temperature control is set at **4**.
- 5 Allow freezer to operate for at least four hours before placing food inside.
- 6 On models with a Temperature Monitor or High-Temp Alarm Switch, set the switch to the **ON** position.

### Temperature Control

For safe food storage, allow 4 hours for the freezer to cool down completely. The freezer will run continuously for the first several hours. Foods that are already frozen may be placed in the freezer after the first few hours of operation. Unfrozen food should NOT be placed in the freezer until it has operated for 4 hours. Allow several hours after each one-step adjustment for the freezer temperature to stabilize.

When loading the freezer, freeze only 3 pounds of fresh food per cubic foot of space at a time. Distribute packages evenly throughout the freezer. It is not necessary to turn the control knob to a colder setting while freezing food.

Turning the control to **OFF** stops the cooling process but does not shut off power to the freezer.

### Electromechanical Temperature Control *(Chest and some Upright models)*

The electromechanical temperature control is preset to give satisfactory food storage temperatures. It is adjustable to provide a range of temperatures. Allow several hours for the temperature to stabilize between adjustments.

The electromechanical temperature control is on the outside left on the chest models and inside the freezer on upright models.

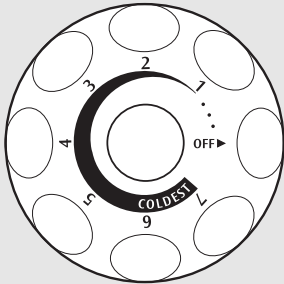

### Electronic Temperature Control *(some Upright Frost-Free models)*

This electronic temperature control is located on the front of the freezer door. The temperature is factory-preset to provide satisfactory food storage temperatures. To adjust the temperature setting, press **Colder** to decrease temperatures and **Warmer** to increase temperatures. Allow several hours for the temperature to stabilize between adjustments.

To turn the freezer off, press **Warmer** until the display reads "0." To turn the freezer on, press **Colder** until the display shows "4" or the desired setting.

To lock the controls, press **Alarm Reset** for 3 seconds. The display will read "L." To unlock the controls, press **Alarm Reset** for 3 seconds. The display will read "U" and then display the current temperature.

This electronic control has a temperature alarm feature. If the inside temperature exceeds 23°F. An alarm will sound if the freezer temperature reaches unsafe levels. The alarm operates on household electricity. If the power fails, the alarm will not perform.

When the freezer is initially plugged in, the red **Hi Temp** light will come on and a buzzer will sound. The indicator light will stay on until the freezer temperature reaches 23°F or below. To silence the buzzer, push **Alarm Reset**. If the temperature in the freezer goes above 23°F for any reason, the **Hi Temp** light will come on and the buzzer will sound every hour until the temperature is below 23°F. To silence the buzzer, push **Alarm Reset**.

If an "E" appears on the display, contact your authorized service technician for repair. The freezer will continue to run until serviced.

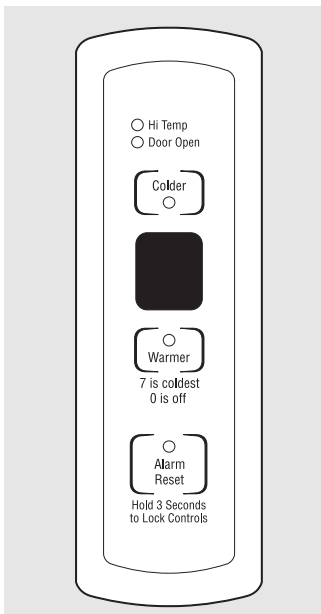

## About the operation of your freezer.

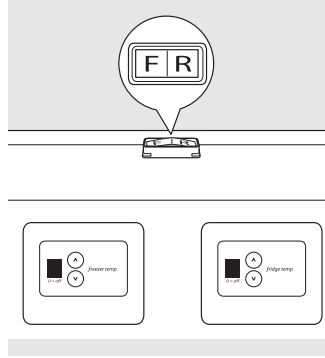

### Convertible Freezer/Refrigerator (some Upright Frost-Free models)

The convertible model can operate as either a refrigerator or a freezer. The selection is made using the switch at the back of the unit marked F and R. With the switch in the F position, the freezer controls below this switch and to the left become active. With the switch in the R position, the refrigerator controls below this switch and to the right become active. Placing the switch in the middle position will turn off the unit completely and will disable all cooling functions.

The temperature on this model is preset. To adjust the temperature, push the **UP** button for warmer and the **DOWN** button for cooler temperatures. Allow several hours for the temperature to stabilize between adjustments.

When in the refrigerator mode, the Freeze Control Feature maintains proper interior refrigerator temperature even if placed in an area where the temperature is 10°F (-12°C).

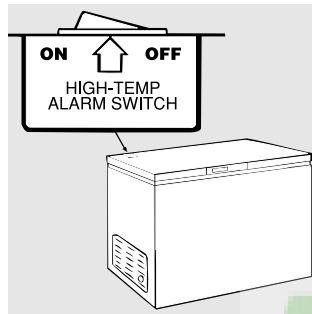

### High-Temp Alarm Switch (on some models)

An alarm will sound if the freezer temperature reaches unsafe levels. The alarm operates on household electricity. If the power fails, the alarm will not perform.

An **ON/OFF** switch allows the temperature alarm to be deactivated if desired. The freezer is shipped with the switch in the **OFF** position. After the freezer has run long enough to lower the temperature, you may set the switch to the **ON** position.

**CAUTION:** Adding more than 3 pounds (1.5 kg) of warm food per cubic foot of freezer capacity can trigger the alarm.

**To activate the alarm,** set the switch to the **ON** position.

**To deactivate the alarm,** set the switch to the **OFF** position.

Located on back of lid.

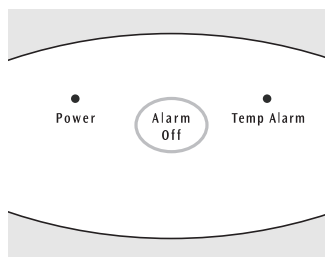
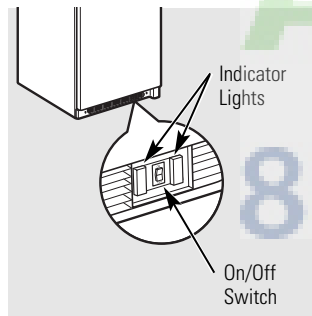

### Electronic Temperature Alarm (some Electronic Chest models)

This feature is designed to provide a warning if the inside temperature reaches an unsafe level. The Temp Alarm feature operates on household electricity. It will not function if household electricity is interrupted.

When the freezer is initially plugged in, the red Temp Alarm indicator light blinks. The indicator light will continue to blink until the freezer has reached a safe freezing temperature. If a malfunction causes an unsafe temperature inside the freezer, the

red light will blink and the buzzer will sound. To silence the buzzer, press the **ALARM OFF** button. The indicator light will continue to blink until a safe freezing temperature is again reached. If the problem is not solved within twelve (12) hours, the buzzer will turn on again. If the **ALARM OFF** button is not pressed, the buzzer will turn itself off automatically after 48 hours, but the red Temp Alarm light will continue to blink.

**Power-On Light** (on some models)

The Power-On Light indicates that the freezer is properly connected to the electrical power.

The light glows even when the temperature control is turned off.

**Key-Ejecting Lock** (on some models)

The key for the spring-loaded lock is automatically ejected—key will not remain in lock in either the open or closed position.

Keep the key out of reach of children and away from the freezer.

**Freezer Shelves** (on some models)

The spacers (on some models) are used to secure the shelves during shipping. Remove and discard the spacers.

Small objects are a choke hazard to children.

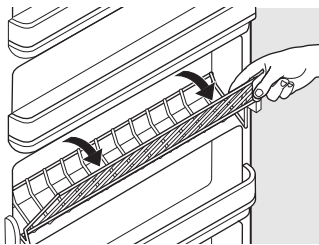
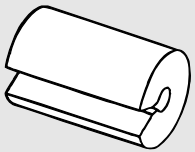
**Tilt-Out Shelf** (some Upright models)

This shelf is located inside on the freezer door and provides additional storage space. To access an item, tilt the top of the “basket” shelf down.

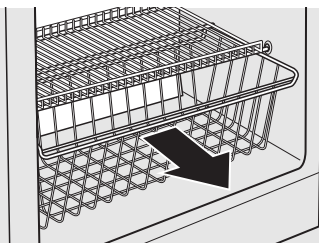
**Slide-Out Basket** (some Upright models)

A slide-out basket provides separate storage space for items that are difficult to store on shelves. It is located at the bottom of the freezer. To remove this basket, pull out and lift up.

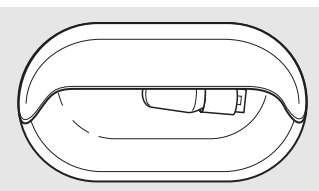

Upright Models

**Interior Light**

The interior light comes on when the freezer door is opened. To replace the bulb, set the temperature control to **OFF** and unplug the electrical cord. Replace the bulb by unscrewing it from the fixture. Replace with the same size and wattage.

**Adjustable Shelves** (Upright models)

The adjustable shelves can be moved to different levels within the freezer. To move the shelf, grasp the shelf and push to either the right or the left to disengage the ends of the shelf from placement holes in the freezer. Tilt the shelf to release the other side. To install the shelf, reverse these directions.

Some models will have glass shelves and some models will have wire shelves.

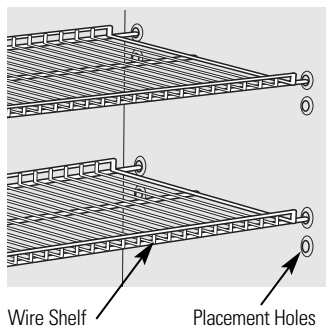

Wire Shelf Placement Holes

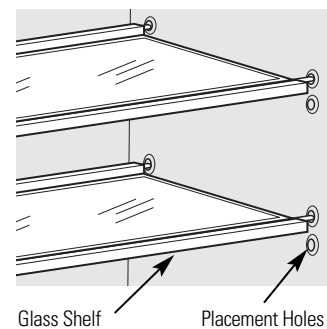

Glass Shelf Placement Holes

## About the operation of your freezer.

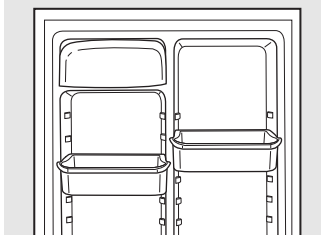

### **Adjustable Door Bins** (some Upright models)

The adjustable door bins provide flexible storage space. The number of bins varies by model.

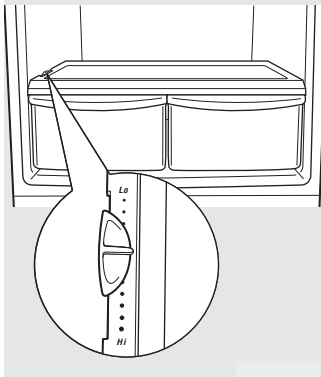

### **Crispers** (some Upright models)

The crispers are designed for storing fruits, vegetables and other fresh produce. Items should be washed and drained well before placing in the crisper drawers.

One of the crisper drawers comes equipped with a Humidity Control. This allows you to control the humidity within that crisper. This can extend the life of fresh vegetables that keep best in high humidity.

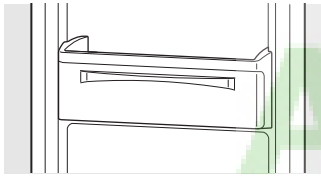

### **Soft Freeze Zone** (some Upright models)

The Soft Freeze Zone is specifically for foods such as ice cream. It is designed to maintain a higher temperature than the rest of the freezer.

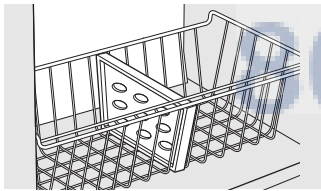

### **Basket Divider** (some Upright models)

Organize your freezer basket by using the basket dividers supplied. To change the location, rotate the divider in a counterclockwise direction and pull up until it is free from the basket. Align the center of the

divider with the center of the line in the bottom of the basket as shown in the figure. Rotate the divider clockwise until it snaps into place.

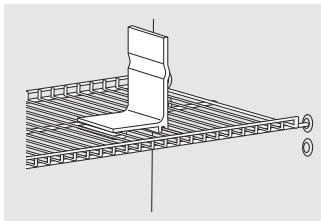

### **Wire Shelf Bookend** (some Upright models)

Use these handy bookends to keep various boxed items stored neatly in your freezer. To adjust the location, simply unsnap the bookend from the wire shelf and snap into the next desired location.

In most climates, defrosting will be necessary only about twice a year.

To have your freezer operate most efficiently, **do not permit more than 1/2" (13 mm) of frost to accumulate on the shelves.**

To remove frost, scrape with a plastic or wood spatula or scraper.

**Do not use an ice pick or sharp-edged instrument** as it may damage or scratch the freezer.

**Do not use any electrical device in defrosting your freezer.**

## For Complete Defrosting

- 1 Turn the temperature control to **OFF** and unplug the freezer.
- 2 Remove all food and place it in corrugated boxes, insulated bags, picnic coolers, etc. Use towels and newspapers for insulation as needed.
- 3 With the door/lid open, use pans of hot water to speed loosening of frost. Remove large pieces before they melt.

On models without a defrost drain, place towels or newspapers on the freezer bottom to catch the frost. The frost will loosen and fall. Remove towels and/or newspapers.

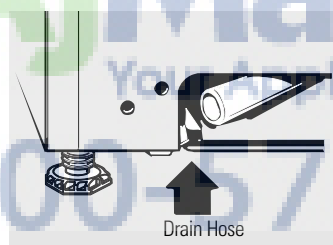

- 4 a. Some Upright models have a hose adapter and a drain hose behind the base grille which carry the defrost water out from the freezer. Remove the base grille; then remove the drain plug and let the defrost water drain into a pan.

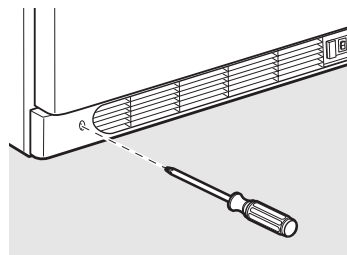

**To remove the base grille** (on some models), remove the two Phillips-head screws and pull the grille away from the freezer.

- b. Some Chest models have a defrost water drain at the front and a hose adapter that is packaged in a bag in the bottom of the freezer. Remove the drain cap on the front of the freezer, insert the hose connector and attach the hose. Remove the drain plug inside the cabinet.

**NOTE:** Water may drip from the back flange of the lid cover during defrosting. This is normal. Ice builds up in the lid insulation when the lid is open for adding or removing food, and melts during the defrosting operation.

- 5 Sponge excess water from the bottom of the freezer as it collects to prevent overflowing.
- 6 After defrosting, clean the inside of the freezer (see *Care and Cleaning*).
- 7 a. On Upright models, be sure to replace the drain plug and return the drain tube to its position. Replace the base grille.  
b. On Chest models, replace the drain plug inside the cabinet and the cap on the defrost drain. Fold over and dry the gasket on the hinge side of the lid.
- 8 Plug in the freezer. Return the temperature control to its previous position and return food to the freezer.

## Care and cleaning of the freezer.

### Cleaning Your Freezer

■ **Outside.** Protect the paint finish. The finish on the outside of the freezer is a high quality, baked-on paint finish. With proper care, it will stay new-looking and rust-free for years. Apply a coat of appliance polish wax when the freezer is new and then at least twice a year. Appliance polish wax also works well to remove tape residue from freezer surfaces.

**Keep the finish clean.** Wipe with a clean cloth lightly dampened with appliance polish wax or mild liquid dishwashing detergent. Dry and polish with a clean, soft cloth. Do not wipe the freezer with a soiled dishwashing cloth or wet towel. Do not use scouring pads, powdered cleaners, bleach, or cleaners containing bleach.

**CAUTION:** Care should be taken in moving the freezer away from the wall. All types of floor coverings can be damaged, particularly cushioned coverings and those with embossed surfaces.

■ **Inside.** Clean the inside of your freezer at least once a year. We recommend that the freezer be unplugged before cleaning. If this is not practical, wring excess moisture out of sponge or cloth when cleaning in the vicinity of switches, lights or controls.

Use warm water and baking soda solution—about a tablespoon of baking soda to a quart of water. Rinse thoroughly with water and wipe dry. Do not use cleaning powders or other abrasive cleaners. DO NOT wash removable parts in a dishwasher.

An open box of baking soda in the freezer will absorb stale freezer odors. Change the box every three months.

**CAUTION:** Damp objects stick to cold metal surfaces. DO NOT touch interior metal surfaces with wet or damp hands.

**CAUTION:** Freezer must be unplugged to avoid electrical hazard from power source when defrosting unit.

Some upright freezers are frost-free and defrost automatically, but should be cleaned occasionally.

### No Defrosting (on No-Frost models)

You never have to defrost your new No-Frost freezer. It has been pre-set at the factory to defrost itself automatically.

Package labels always remain clearly legible, and packages will remain easy to separate and remove.

During defrosting, a slight noise may be noticed if the door is opened while the freezer is in the automatic defrosting cycle.

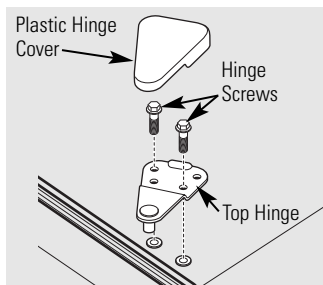

(on some models)

### To Remove the Freezer Door (on Non-Electronic Control Upright models)

- 1 Remove the plastic hinge cover by either lifting it off or folding it back (depending on model).
- 2 Remove the screws holding the hinge to the top of the cabinet using a screwdriver, 5/16" socket driver or wrench (depending on model).
- 3 Remove the top hinge from the cabinet and lift the door up and off the lower hinge pin. Set the door aside.
- 4 Remove the two screws from the bottom hinge.

To replace the doors, reverse the order of the above instructions.

**CAUTION:** It is very important that all hinge screws are securely tightened to ensure a secure assembly and prevent hinge slippage.

### To Remove the Freezer Door (on Electronic Control Upright models)

The hinge screws are tamperproof. Please have an authorized service technician remove the door.

### Lid Removal (on Chest models)

See lid removal instructions on either the back of the cabinet or the hinge label.

  
 Your Appliance Authority™  
 800-570-3355

## Care and cleaning of the freezer.

### In Case of Extended Power Failure

- Keep freezer door/lid closed. Your freezer will keep food frozen for 24 hours provided warm air is not admitted.
  - If freezer is out of operation for 24 hours or more, add dry ice. Leave ice in large pieces. Add more ice as required.
- WARNING:** Handling of dry ice can cause freezing of the hands—gloves or other protection is recommended.
- If dry ice is not available, move food to a frozen food locker temporarily—until power is restored.

### Preparing to Move

Disconnect the power cord plug from the wall outlet. Remove foods, defrost (on Manual Defrost models) and clean the freezer.

Secure all loose items such as grille and shelves by taping them securely in place to prevent damage.

Be sure freezer stays in upright position during actual moving and in van. The freezer must be secured in van to prevent movement. Protect outside of freezer with blanket.

### Preparing for Vacation

To maintain freezer in operation during vacations, be sure your house power is not turned off. For sure protection of freezer contents, you may want to ask a neighbor to check the power supply and freezer operation every 48 hours.

For extended vacations or absences, you may prefer to move your frozen foods to a storage locker temporarily. If your freezer is to be left empty, disconnect power cord plug from wall outlet. To prevent formation of odors, place open box of baking soda in freezer and leave freezer door/lid open.

When the freezer is not operating, it can be left in an unheated house or room without damage to cabinet or mechanism.



- The freezer should be located in the coolest area of the room, away from heat-producing appliances or heating ducts, and out of direct sunlight.
  - Freezer shelves should not be lined with aluminum foil, wax paper or paper toweling. Liners interfere with cold air circulation, making the freezer less efficient.
  - Organize and label food to reduce door openings and extended searches. Remove as many items as needed at one time, and close the door as soon as possible.
- Let hot foods cool to room temperature before placing in the freezer. Overloading the freezer forces the compressor to run longer. Foods that freeze too slowly may lose quality or spoil.
  - Be sure to wrap foods properly, and wipe containers dry before placing them in the freezer. This cuts down on frost buildup inside the freezer.

Read these instructions completely and carefully.



## Freezer Location

Your freezer should be conveniently located for day-to-day use in a dry, well-ventilated room.

Do not install the freezer where the temperature will go below 0°F or above 110°F, because it will not maintain proper temperatures.

Be sure to install your freezer on a floor strong enough to support it when it is fully loaded.

The freezer must be solidly positioned on the floor if it is to function at its best. Shims may be used to accomplish this wherever the floor is too uneven. If the place selected for the freezer is damp or moist, place 2 X 4's (51 mm X 102 mm) under its entire length to ensure adequate support.

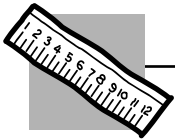

## Clearances

On all models, allow 3" (76 mm) on top, back and sides for proper air circulation.

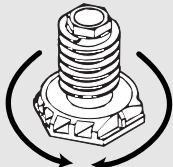

Turn right to lower

Turn left to raise

### Adjustable Legs (on Upright models)

Legs at the front corners of the freezer should be set so the freezer is firmly positioned on the floor, and the front is raised just enough so the door closes easily when opened about halfway.

### Level Freezer

Upright Models:

Discard crate screws and wood base. Use a carpenter's level to level the freezer from back to front. Adjust the plastic leveling feet in front 1/2 bubble higher so the door closes easily when left open.

Chest Models:

If needed, add metal or wood shims between foot pads and floor.

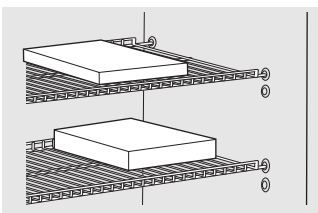

### Unit Loading (on Upright models)

**CAUTION:** To allow the door to close and seal properly, DO NOT let food packages extend past the front of the shelves.

## Normal operating characteristics.



These things are normal and do not indicate a need for service.

- A warm cabinet exterior as the refrigeration system transfers heat from the inside to the outside through the exterior cabinet walls.
- The sound of the high-efficiency compressor motor.
- On No-Frost models, the sound of water dripping as it melts from the evaporator and escapes to the drain pan during defrost cycle.
- On No-Frost models, the sound of the fan circulating air within the interior of the cabinet providing a consistent temperature throughout.

## Before you call for service...



*Troubleshooting Tips*  
Save time and money! Review the charts on the following pages first and you may not need to call for service.

Problem	Possible Causes	What To Do
Freezer does not operate or Power-On Light is not on	Temperature control in OFF position.	• Move the control to a temperature setting.
	Freezer is unplugged.	• Push the plug completely into the outlet.
	The fuse is blown/circuit breaker is tripped.	• Replace fuse or reset the breaker.
Freezer starts/stops too frequently	Door/lid left open.	• Check to see if package is holding door/lid open.
	Too frequent or too long door/lid openings.	
	Temperature control set too cold.	• See <i>About the operation of your freezer.</i>
Freezer operates too long	Door/lid left open.	• Check to see if package is holding door/lid open.
	Too frequent or too long door/lid openings.	
	Temperature control set too cold.	• See <i>About the operation of your freezer.</i>
	Inadequate air circulation space around cabinet.	• See <i>Preparing to install the freezer.</i>
	Room or outside weather is hot.	• It's normal for the freezer to work harder under these conditions.
	Freezer has been disconnected recently for a period of time.	• It takes 4 hours for the freezer to cool down completely.
	Large amounts of warm or hot food have been stored recently.	• Warm food will cause the freezer to run more until the desired temperature is reached.

<b>Problem</b>	<b>Possible Causes</b>	<b>What To Do</b>
<b>Noisy operation or cabinet vibrates</b>	Floor may be weak, causing freezer to vibrate when compressor is on.	<ul style="list-style-type: none"> <li>Placing 2 X 4's (51 mm X 102 mm) under the length of the freezer will help support it and may reduce vibration.</li> </ul>
	Cabinet is not positioned solidly on floor.	<ul style="list-style-type: none"> <li>Adjust legs (on Upright models). See <i>Preparing to install the freezer</i>. Or use shims for uneven floor.</li> </ul>
	Freezer is touching the wall.	<ul style="list-style-type: none"> <li>Level freezer or move slightly. See <i>Level Freezers</i>.</li> </ul>
<b>Freezer temperature too warm</b>	Door/lid left open.	<ul style="list-style-type: none"> <li>Check to see if package is holding door/lid open.</li> </ul>
	Too frequent or too long door/lid openings.	
	Temperature control is set too warm.	<ul style="list-style-type: none"> <li>Turn control to a colder setting. Allow several hours for the temperature to stabilize.</li> </ul>
	Large amounts of water or hot food may have been stored recently.	<ul style="list-style-type: none"> <li>Wait until the freezer has had a chance to reach its selected temperature.</li> </ul>
	Freezer has been disconnected recently.	<ul style="list-style-type: none"> <li>Freezer requires 4 hours to cool down completely.</li> </ul>
<b>Foods defrosting</b>	Temperature control in OFF position.	<ul style="list-style-type: none"> <li>Move the control to a temperature setting.</li> </ul>
	Freezer is unplugged.	<ul style="list-style-type: none"> <li>Push the plug completely into the outlet.</li> </ul>
	The fuse is blown/circuit breaker is tripped.	<ul style="list-style-type: none"> <li>Replace fuse or reset the breaker.</li> </ul>
	Door/lid left open.	<ul style="list-style-type: none"> <li>Check to see if package is holding door/lid open.</li> </ul>
	Too frequent or too long door/lid openings.	
<b>Freezer temperature too cold</b>	Temperature control set too cold.	<ul style="list-style-type: none"> <li>See <i>About the operation of your freezer</i>.</li> </ul>
<b>Moisture forms on outside of cabinet</b>	Not unusual during periods of high humidity.	<ul style="list-style-type: none"> <li>Wipe surface dry.</li> </ul>
	Door may not be seating properly, causing cold air from inside the freezer to meet warm moist air from the outside.	<ul style="list-style-type: none"> <li>See <i>Preparing to install the freezer</i>.</li> </ul>
<b>Interior light does not work (on some models)</b>	No power at outlet.	<ul style="list-style-type: none"> <li>Replace fuse or reset the breaker.</li> </ul>
	Freezer is unplugged.	<ul style="list-style-type: none"> <li>Push the plug completely into the outlet.</li> </ul>
	Light bulb burned out.	<ul style="list-style-type: none"> <li>Replace bulb.</li> </ul>
<b>Door/lid won't fully close by itself</b>	Legs need adjusting. Package holding door/lid open.	<ul style="list-style-type: none"> <li>See <i>Preparing to install the freezer</i>.</li> </ul>
<b>Slow starting time after being off</b>	Built-in overload protection.	
<b>Excessive frost buildup</b>	Door/lid left open.	<ul style="list-style-type: none"> <li>Check to see if package is holding door/lid open.</li> </ul>
	Too frequent or too long door/lid openings.	
	Not unusual during periods of high humidity.	

## Before you call for service...

Problem	Possible Causes	What To Do
Freezer external surface temperature is warm	The external freezer walls can be as much as 30°F warmer than room temperature.	<ul style="list-style-type: none"> <li>This is normal while the compressor works to transfer heat from inside the freezer cabinet.</li> </ul>
Louder sound levels whenever freezer is on	Modern freezers have increased storage capacity and more stable temperatures. They require a high-efficiency compressor.	<ul style="list-style-type: none"> <li>This is normal. When the surrounding noise level is low, you might hear the compressor running while it cools the interior.</li> </ul>
Longer sound levels when compressor comes on	Freezer operates at higher pressures during the start of the ON cycle.	<ul style="list-style-type: none"> <li>This is normal. Sound will level off or disappear as freezer continues to run.</li> </ul>
Popping or cracking sound when compressor comes on	Metal parts undergo expansion and contraction, as in hot water pipes.	<ul style="list-style-type: none"> <li>This is normal. Sound will level off or disappear as freezer continues to run.</li> </ul>
Bubbling or gurgling sound, like boiling water	Refrigerant (used to cool freezer) is circulating throughout the system.	<ul style="list-style-type: none"> <li>This is normal.</li> </ul>
Moisture forms on inside freezer walls	Weather is hot and humid, which increases internal rate of frost buildup.	<ul style="list-style-type: none"> <li>This is normal.</li> </ul>
	Door may not be seating properly.	<ul style="list-style-type: none"> <li>See <i>Preparing to install the freezer</i>.</li> </ul>
	Door is kept open too long, or is opened too frequently.	<ul style="list-style-type: none"> <li>Open the door less often.</li> </ul>
Odors in freezer	Interior needs to be cleaned.	<ul style="list-style-type: none"> <li>Clean interior with sponge, warm water and baking soda.</li> </ul>
	Foods with strong odors are in the freezer.	<ul style="list-style-type: none"> <li>Cover the food tightly.</li> </ul>

800-570-3355

## GE Service Protection Plus™

GE, a name recognized worldwide for quality and dependability together with Assurant Solutions, offers you Service Protection Plus™—comprehensive protection on your appliances.\*

### Benefits Include:

- Prompt, reliable service from GE Authorized Servicers
- Convenient hours designed to suit your busy schedule
- Quality replacement parts
- The dependability of GE, a name recognized and trusted worldwide
- Ask about our interest-free payment plans

### With Service Protection Plus you can expect:

- An extended service plan that limits unexpected repair bills
- Service coverage for most major brands
- Unlimited service calls for the length of your contract, or credit toward a replacement product
- Service coverage for covered operating parts and labor on appliances and home electronics that fail during normal single family household use
- Your satisfaction is our goal. We strive to provide you with excellent service in a professional and timely manner.

Place your confidence in GE and call us in the U.S. toll-free at **1.800.626.2224** for more information.

\*Most brands covered up to 15 years old in the continental U.S.

SPP is a trademark of General Electric Company.



Please place in envelope and mail to:

**General Electric Company**  
**Warranty Registration Department**  
**P.O. Box 32150**  
**Louisville, KY 40232-2150**

# Consumer Product Ownership Registration

Dear Customer:

Thank you for purchasing our product and thank you for placing your confidence in us.

We are proud to have you as a customer!

Follow these three steps to protect your new appliance investment:

# 1

**Complete and mail your Consumer Product Ownership Registration today.** Have the peace of mind of knowing we can contact you in the unlikely event of a safety modification.

# 2

After mailing the registration below, store this document in a safe place. It contains information you will need should you require service. Our service number is 800.GE.CARES (800.432.2737).

# 3

Read your Owner's Manual carefully. It will help you operate your new appliance properly.

Model Number

Serial Number

**Important: If you did not get a registration card with your product, detach and return the form below to ensure that your product is registered, or register online at [www.ge.com](http://www.ge.com).**

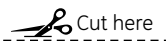

## Consumer Product Ownership Registration



Model Number

Serial Number

Mr.  Ms.  Mrs.  Miss

First Name

Last Name

Street Address

Apt. #

E-mail Address\*

City

State

Zip Code

Date Placed in Use  
Month

Day

Year

Phone Number --



**GE Consumer & Industrial Appliances**  
General Electric Company  
Louisville, KY 40225  
[ge.com](http://ge.com)

\* Please provide your e-mail address to receive, via e-mail, discounts, special offers and other important communications from GE Appliances (GEA).

Check here if you do not want to receive communications from GEA's carefully selected partners.

FAILURE TO COMPLETE AND RETURN THIS CARD DOES NOT DIMINISH YOUR WARRANTY RIGHTS.

For information about GEA's privacy and data usage policy, go to [www.ge.com](http://www.ge.com) and click on "Privacy Policy" or call 800.626.2224.

---

Please place in envelope and mail to:  
Veuillez mettre dans une enveloppe et envoyez à :

**OWNERSHIP REGISTRATION  
P.O. BOX 1780  
MISSISSAUGA, ONTARIO  
L4Y 4G1**

**(FOR CANADIAN CONSUMERS ONLY)**





For Canadian  
Customers



Pour les  
Consommateurs  
Canadiens

CUT ALONG THIS LINE AND RETURN CARD—THANKS

### OWNERSHIP REGISTRATION CERTIFICATE – FICHE D'INSCRIPTION DU PROPRIÉTAIRE

Please register your product to enable us to contact you in the remote event a safety notice is issued for this product and to allow for efficient communication under the terms of your warranty, should the need arise.

Veillez enregistrer votre produit afin de nous permettre de communiquer avec vous si jamais un avis de sécurité concernant ce produit était émis et de communiquer facilement avec vous en vertu de votre garantie, si le besoin s'en fait sentir.

REGISTER ON-LINE: ENREGISTREMENT SUR INTERNET À:		<a href="http://www.geappliances.ca">www.geappliances.ca</a>		MAIL TO: POSTER À:	<b>P.O. BOX 1780, MISSISSAUGA ONTARIO, L4Y 4G1</b>
<input type="checkbox"/> MR./M <input type="checkbox"/> MISS/MLE.	<input type="checkbox"/> MRS./MME. <input type="checkbox"/> MS.	FIRST NAME / PRÉNOM	LAST NAME / NOM		
STREET NO / N° RUE		STREET NAME / RUE			APT. NO / APP. / RR#
CITY / VILLE			PROVINCE	POSTAL CODE / POSTAL	
AREA CODE / IND. RÉG.	TELEPHONE	E-MAIL			
DID YOU PURCHASE A SERVICE CONTRACT FOR THIS APPLIANCE? AVEZ-VOUS ACHETÉ UN CONTRAT DE SERVICE POUR CET APPAREIL ?			YES / OUI <input type="checkbox"/> NO / NON <input type="checkbox"/>	IF YES / SI OUI: EXPIRATION Y/A M D/J	
NAME OF SELLING DEALER / NOM DU MARCHAND			MODEL / MODÈLE		
INSTALLATION DATE / DATE D'INSTALLATION Y/A M D/J		CORRESPONDENCE CORRESPONDANCE	<input type="checkbox"/> ENGLISH <input type="checkbox"/> FRANÇAIS	SERIAL / SÉRIE	
<input type="checkbox"/> I do not wish to receive any promotional offers regarding this product. <input type="checkbox"/> Je ne désire pas recevoir d'offres promotionnelles concernant ce produit.					

**AjMadison**  
Your Appliance Authority™  
800-570-3355

Notes.

---



Safety Instructions

Operating Instructions

Installation Instructions

Troubleshooting Tips

Consumer Support

Consumer Support
Troubleshooting Tips
Installation Instructions
Operating Instructions
Safety Instructions

Notes.

---



Notes.

---



Safety Instructions

Operating Instructions

Installation  
Instructions

Troubleshooting Tips

Consumer Support

## Freezer Warranty.



All warranty service provided by our Factory Service Centers, or an authorized Customer Care® technician. To schedule service, on-line, contact us at [ge.com](http://ge.com), or call 800.GE.CARES (U.S.), 1.800.561.3344 (Canada). Please have serial number and model number available when calling for service.

Staple your receipt here.  
Proof of the original purchase date is needed to obtain service under the warranty.

### For The Period Of: **GE Will Replace:**

#### One Year

From the date of the original purchase

**Any part** of the freezer which fails due to a defect in materials or workmanship. During this **limited one-year warranty**, GE will also provide, **free of charge**, all labor and related service to replace the defective part.

### What GE Will Not Cover:

- Service trips to your home to teach you how to use the product.
- Damage caused after delivery.
- Improper installation, delivery or maintenance.
- Replacement of house fuses or resetting of circuit breakers.
- Failure of the product if it is abused, misused, or used for other than the intended purpose or used commercially.
- Damage to the product caused by accident, fire, floods or acts of God.
- Food spoilage caused by:
  - a) Power interruption from the utility.
  - Incidental or consequential damage caused by possible defects with this appliance.
  - b) Blown fuse, open circuit breaker or other power disconnection on the owner's premises.
  - Product not accessible to provide required service.
  - c) Freezer not operating because of abnormally low electric power voltage or inadequate house wiring.

**EXCLUSION OF IMPLIED WARRANTIES—Your sole and exclusive remedy is product repair as provided in this Limited Warranty. Any implied warranties, including the implied warranties of merchantability or fitness for a particular purpose, are limited to one year or the shortest period allowed by law.**

This warranty is extended to the original purchaser and any succeeding owner for products purchased for home use within the USA and Canada. If the product is located in an area where service by a GE Authorized Servicer is not available, you may be responsible for a trip charge or you may be required to bring the product to an Authorized GE Service location for service. In Alaska, the warranty excludes the cost of shipping or service calls to your home.

Some states do not allow the exclusion or limitation of incidental or consequential damages. This warranty gives you specific legal rights, and you may also have other rights which vary from state to state. To know what your legal rights are, consult your local or state consumer affairs office or your state's Attorney General.

**Warrantor:** General Electric Company, Louisville, KY 40225  
Mabe Canada Inc., Burlington, ON L7R 5B6

Mesures de sécurité .....26-27

**Fonctionnement**

Caractéristiques .....28-31

Directives de dégivrage (modèles à dégivrage non automatique) .....32

Entretien et nettoyage .....33-35

Mise en marche du congélateur ....28

**Installation**

Préparatifs pour l'installation du congélateur .....36

**Conseils de dépannage** .....37-39

Caractéristiques normales de fonctionnement .....37

**Soutien au consommateur**

Garantie .....41

Soutien au consommateur .....42

Numéro de modèle : \_\_\_\_\_

Numéro de série : \_\_\_\_\_

Ils sont inscrits sur une plaque qui se trouve soit sur la paroi gauche supérieure à l'intérieur (modèles verticaux), soit sur la paroi gauche à l'extérieur (modèles coffre).

**Manuel d'utilisation et d'installation**

Modèles verticaux—  
Dégivrage non automatique :

- FUM13
- FUM14
- FUM17
- FUM21

Modèles verticaux—Sans givre :

- FUF12
- FUF12S
- FUF14
- FUF14S
- FUF17
- FUF17C
- FUF17S
- FUF20
- FUF20S
- FUF21
- FUF21S

Modèles coffre—  
Dégivrage non automatique :

- FCM5
- FCM7
- FCM9
- FCM15
- FCM20
- FCM25



Mesures de sécurité

Fonctionnement

Installation

Conseils de dépannage

Soutien au consommateur

# MESURES DE SÉCURITÉ IMPORTANTES. LISEZ D'ABORD TOUTES LES DIRECTIVES.

## ⚠ AVERTISSEMENT!

N'utilisez cet électroménager que pour l'usage auquel il est destiné, comme expliqué dans le présent manuel.



## MESURES DE SÉCURITÉ

Lorsque vous utilisez un appareil électrique, observez toujours les mesures de sécurité de base, y compris les suivantes.

- Installez le congélateur conformément aux directives d'installation avant de l'utiliser.
- Ne laissez pas les enfants grimper, s'asseoir, se tenir debout ni se pendre aux clayettes du congélateur. Ils pourraient endommager le congélateur et se blesser gravement.
- Après la mise en route du congélateur, ne touchez pas les surfaces froides de celui-ci, surtout si vous avez les mains humides ou mouillées. La peau risque d'adhérer à ces surfaces très froides.
- N'entreposez et n'utilisez pas d'essence ou autres vapeurs et liquides inflammables à proximité de cet appareil ou de tout autre appareil électroménager.
- Débranchez votre congélateur avant de le nettoyer ou de le réparer, et avant de remplacer l'ampoule.
- Lorsque vous réglez la commande sur **OFF** (éteint), le courant alimentant le circuit électrique de l'ampoule n'est pas coupé sur les modèles avec une lampe intérieure.
- Ne recongelez pas les aliments surgelés qui ont complètement dégelé.
- La quantité maximum d'aliments que vous pouvez placer d'un seul coup dans votre congélateur est environ 3 livres (1,5 kg) par pied cube de volume intérieur. Au réglage normal, la commande de température de votre congélateur maintiendra une température suffisamment basse pour la congélation de la quantité recommandée d'aliments.
- Soyez prudent lorsque vous enlevez la porte d'un congélateur. Soyez particulièrement prudent lorsque vous enlevez le couvercle d'un congélateur coffre puisque la plupart de ceux-ci sont à ressort. Communiquez avec un représentant du fabricant pour connaître la meilleure méthode d'enlèvement.

**REMARQUE :** Nous vous recommandons vivement de confier toute réparation à un technicien qualifié.

## ⚠ DANGER! RISQUES POUR LES ENFANTS

### COMMENT VOUS DÉBARRASSER CONVENABLEMENT DE VOTRE CONGÉLATEUR

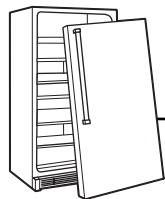

Les enfants pris au piège ou morts d'asphyxie sont toujours d'actualité. Les réfrigérateurs et congélateurs abandonnés sont toujours aussi dangereux, même si on n'attend que «quelques jours» pour s'en débarrasser. Si vous ne gardez pas votre ancien réfrigérateur ou congélateur, veuillez suivre les directives ci-dessous afin de prévenir les accidents.

#### Avant de vous débarrasser de votre ancien réfrigérateur ou congélateur :

- Démontez les portes.
- Laissez les clayettes en place afin d'empêcher les enfants de grimper à l'intérieur.

#### Réfrigérants

Tous les appareils de réfrigération contiennent des réfrigérants qui, conformément aux lois fédérales, doivent être enlevés avant toute élimination de l'appareil. Si vous vous débarrassez de vieux appareils de réfrigération, vérifiez, auprès de la société qui s'occupe de leur élimination, ce que vous devez faire.

## ⚠ AVERTISSEMENT!



### CORDONS PROLONGATEURS

*Nous vous recommandons fortement de ne pas utiliser de cordons prolongateurs à cause des risques potentiels qu'ils présentent dans certaines conditions.*

Toutefois si vous décidez d'utiliser tout de même un cordon prolongateur, il est absolument nécessaire qu'il s'agisse d'un cordon à 3 fils avec mise à la terre pour appareils électroménagers homologué UL (aux États-Unis) ou homologué CSA (au Canada), pourvu d'une fiche et d'une prise mises à la terre de 15 ampères (minimum) et de 120 volts.

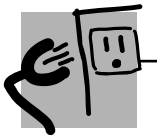

### RACCORDEMENT ÉLECTRIQUE

*Ne coupez ni retirez en aucun cas la troisième broche (mise à la terre) de la fiche du cordon d'alimentation. Pour votre sécurité, cet appareil doit être correctement mis à la terre.*

Le cordon d'alimentation de cet appareil est muni d'une fiche à 3 broches (mise à la terre) qui se branche dans une prise murale ordinaire à 3 alvéoles (mise à la terre) pour réduire au minimum les risques de chocs électriques.

Faites examiner la prise de courant et le circuit par un électricien qualifié pour vous assurer que la prise est correctement mise à la terre.

Si la prise murale est du type standard à 2 alvéoles, il vous incombe de la faire remplacer par une prise à 3 alvéoles correctement mise à la terre.

Le congélateur doit toujours être branché dans sa propre prise de courant, dont la tension nominale est identique à celle indiquée sur la plaque signalétique.

Cette précaution est recommandée pour garantir un rendement optimum et éviter une surcharge des circuits électriques de la résidence, ce qui pourrait créer un risque d'incendie par surchauffe des fils.

Ne débranchez jamais le congélateur en tirant sur le cordon d'alimentation. Saisissez fermement la fiche du cordon et tirez droit pour la retirer de la prise.

Réparez ou remplacez immédiatement tout cordon effiloché ou endommagé. N'utilisez pas un cordon fendillé ou présentant des signes d'usure.

Lorsque vous déplacez votre congélateur du mur, faites attention de ne pas le faire rouler sur le cordon d'alimentation afin de ne pas l'endommager.



**VEUILLEZ LIRE ET SUIVRE ATTENTIVEMENT CES MESURES DE SÉCURITÉ.**

**CONSERVEZ CES DIRECTIVES**

# Fonctionnement de votre congélateur.



## Mise en marche du congélateur

- 1 Nettoyez l'intérieur du congélateur avec une solution de bicarbonate de soude et d'eau (voir la section *Entretien et nettoyage*).
- 2 Branchez le cordon d'alimentation dans une prise de courant.
- 3 Si votre modèle est doté d'un Moniteur de température ou une Alarme de température élevée, réglez son interrupteur sur **OFF** (éteint).
- 4 Assurez-vous que la commande de température est réglée sur **4**.
- 5 Laissez fonctionner le congélateur pendant au moins quatre heures avant d'y ranger des aliments.
- 6 Si votre modèle est doté d'un Moniteur de température ou une Alarme de température élevée, réglez son interrupteur sur **ON** (marche).

### Commande de température

Pour un stockage sûr des aliments, laissez complètement refroidir votre congélateur pendant 4 heures. Pendant les premières heures, le congélateur fonctionnera en continu. Les aliments déjà congelés peuvent être placés dans le congélateur après les premières heures de fonctionnement. Les aliments non congelés NE doivent PAS être placés dans le congélateur avant que ce dernier n'ait été en fonctionnement pendant 4 heures. Il est nécessaire d'attendre quelques heures après chaque réglage pour que la température du congélateur se stabilise.

Lorsque vous chargez le congélateur, ne congelez pas plus de 3 livres (1,5 kg) d'aliments frais par pied cube de capacité du congélateur. Distribuez les paquets régulièrement dans le congélateur. Il n'est pas nécessaire de positionner le bouton de commande sur un réglage plus froid lorsque vous congelez des aliments.

En réglant la commande sur **OFF** (éteint), la congélation est arrêtée mais l'alimentation électrique du congélateur n'est pas coupée.

### Commande électromécanique de la température

(Coffres et certains modèles verticaux)

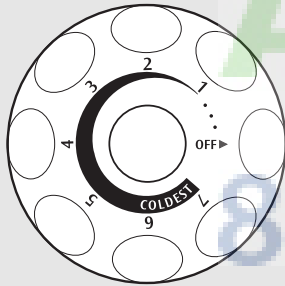

La commande électromécanique de la température est pré-réglée pour fournir des températures satisfaisantes de stockage des aliments. Elle est réglable pour fournir une gamme de température. Il est nécessaire d'attendre quelques heures pour que la température se stabilise entre deux réglages.

La commande électromécanique de la température est située sur le côté extérieur gauche sur les modèles coffres et à l'intérieur du congélateur pour les modèles verticaux.

### Commande électronique de la température (Certains modèles verticaux sans givre)

La commande électronique est située sur le devant de la porte du congélateur. La température est pré-réglée en usine pour fournir des températures satisfaisantes de stockage des aliments. Pour ajuster les réglages, appuyez sur **Colder (plus froid)** pour réduire les températures et **Warmer (plus chaud)** pour augmenter les températures. Il est nécessaire d'attendre quelques heures pour que la température se stabilise entre deux réglages.

Pour éteindre le congélateur, appuyez sur **Warmer (plus chaud)** jusqu'à l'affichage d'un "0". Pour allumer le congélateur, appuyez sur **Colder (plus froid)** jusqu'à l'affichage d'un "4" ou du réglage souhaité.

Pour verrouiller les commandes, appuyez sur **Alarm Reset** (Réinitialisation de l'alarme) pendant 3 secondes. L'écran affichera un "L". Pour déverrouiller les commandes, appuyez sur **Alarm Reset** (Réinitialisation de l'alarme) pendant 3 secondes. L'écran affichera un "U" puis la température actuelle.

Cette commande électronique est équipée d'une alarme de température. Une alarme retentira si la température du congélateur atteint des niveaux dangereux. Cette alarme est branchée sur le circuit électrique de l'habitation. En cas de panne d'électricité, l'alarme ne fonctionnera pas.

Lorsque le congélateur vient d'être branché, le voyant rouge **Hi Temp** (Température élevée) s'allumera et un avertisseur retentira. Le voyant indicateur restera allumé jusqu'à ce que la température dans le congélateur soit descendue à 23°F (-5°C) ou moins. Pour désactiver l'avertisseur, appuyez sur **Alarm Reset** (Réinitialisation de l'alarme). Si la température à l'intérieur du congélateur dépasse 23°F (-5°C) pour quelque raison que ce soit, le voyant **Hi Temp** (Température élevée) s'allumera et un avertisseur retentira toute les heures jusqu'à ce que la température redescende en dessous de 23°F (-5°C). Pour désactiver l'avertisseur, appuyez sur **Alarm Reset** (Réinitialisation de l'alarme).

Si un "E" s'affiche à l'écran, veuillez contacter votre technicien de service autorisé pour effectuer une réparation. Le congélateur continuera à fonctionner jusqu'à ce qu'il soit réparé.

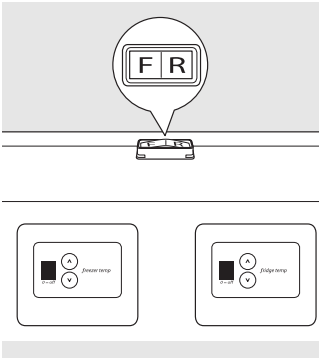

### Congélateur/Réfrigérateur convertible (Certains modèles verticaux sans givre)

Le modèle convertible peut fonctionner aussi bien comme un réfrigérateur que comme un congélateur. La sélection est effectuée grâce au commutateur situé à l'arrière de l'appareil marqué d'un F ou d'un R. Lorsque le commutateur est sur la position F, les commandes pour le congélateur en dessous et à la gauche de ce commutateur sont activées. Lorsque le commutateur est sur la position R, les commandes pour le réfrigérateur en dessous et à la droite du commutateur sont activées. En positionnant le commutateur sur la position du milieu, l'appareil sera complètement éteint et toutes les fonctions de refroidissement seront désactivées.

La température pour ce modèle est fixée à l'avance. Pour régler la température, appuyez sur la touche **UP** pour une température plus élevée et sur la touche **DOWN** pour une température plus basse. Il est nécessaire d'attendre quelques heures pour que la température se stabilise entre deux réglages.

Lorsque que l'appareil est en mode réfrigération, la fonction de Commande de Congélation maintient une température de réfrigération correcte même si l'appareil est placé dans une zone où la température est de 10°F (-12°C).

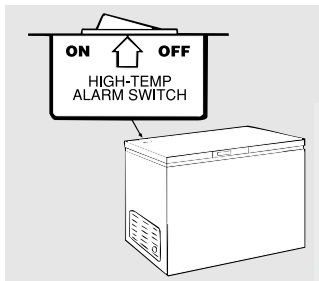

Situé au dos du couvercle.

### Interrupteur de l'alarme de température élevée (sur certains modèles)

Une alarme retentira si la température à l'intérieur du congélateur atteint un niveau dangereux. L'alarme est branché sur le circuit électrique de l'habitation. En cas de panne d'électricité, l'alarme ne fonctionnera pas.

L'interrupteur **ON/OFF** (marche/éteint) vous permet de désactiver l'alarme de température. L'interrupteur est réglé à l'usine à **OFF** (éteint). Lorsque le congélateur a fonctionné assez longtemps pour abaisser la température à l'intérieur de l'appareil, vous pouvez mettre en marche l'alarme du moniteur de température.

**ATTENTION :** Si vous ajoutez plus de 3 livres (1,5 kg) d'aliments non réfrigérés par pied cube de capacité du congélateur, vous pouvez provoquer le déclenchement de l'alarme.

**Pour mettre en marche l'alarme,** réglez l'interrupteur sur **ON** (marche).

**Pour désactiver l'alarme,** réglez l'interrupteur sur **OFF** (éteint).

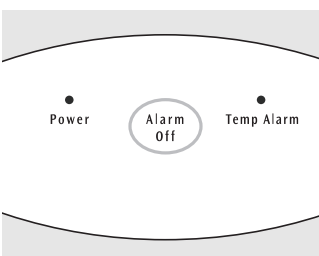
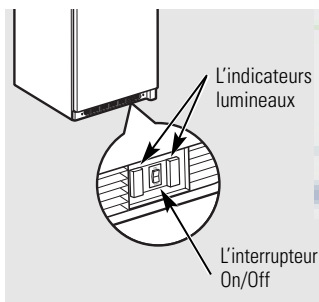

### Alarme électronique de température (sur certains modèles électroniques coffre)

Cette fonction est conçue pour vous avertir si la température intérieure atteint un degré qui risque d'entraîner la perte des denrées qui se trouvent dans le congélateur. La fonction d'alarme de température fonctionne à partir de l'alimentation électrique du domicile. Elle ne fonctionnera pas si l'alimentation électrique du domicile est interrompue.

La première fois que le congélateur est branché, l'indicateur lumineux rouge de l'alarme de température clignote. L'indicateur lumineux clignotera jusqu'à ce que le congélateur ait atteint une température de congélation appropriée. Si un problème de fonctionnement occasionne une température non appropriée à l'intérieur du congélateur,

l'indicateur lumineux rouge clignotera et l'avertisseur sonore se fera entendre. Pour éteindre l'avertisseur sonore, appuyez sur le bouton **ALARM OFF**. L'indicateur lumineux continuera de clignoter jusqu'à ce qu'une température de congélation appropriée soit atteinte. Si le problème n'est pas réglé dans les douze (12) heures, l'avertisseur sonore se fera entendre à nouveau. Si le bouton **ALARM OFF** n'est pas pressé, l'avertisseur sonore s'éteindra automatiquement de lui-même après 48 heures, mais l'indicateur lumineux rouge d'alarme de température continuera de clignoter.

## Fonctionnement de votre congélateur.

### Voyant marche (sur certains modèles)

Le voyant marche vous indique que le congélateur est correctement raccordé à l'alimentation électrique.

Le voyant reste allumé même lorsque la commande de température est réglée à **OFF** (éteint).

### Serrure à éjection automatique de la clé (sur certains modèles)

La serrure à ressort assure l'éjection automatique de la clé—celle-ci ne restera pas dans la serrure en position verrouillée ou déverrouillée.

Gardez la clé hors de portée des enfants et loin du congélateur.

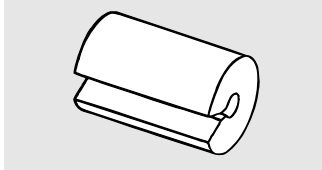

### Clayettes de congélateur (sur certains modèles)

Des espaceurs (sur certains modèles) maintiennent les clayettes en place pendant l'expédition. Enlevez et jetez les espaceurs.

Les petits objets présentent un risque de suffocation pour les enfants.

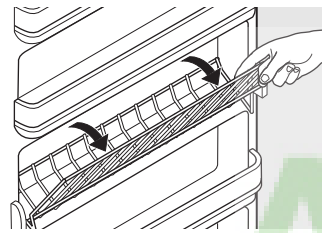

### Tablette à bascule (sur certains modèles verticaux)

Cette tablette est située à l'intérieur de la porte du congélateur et fournit un espace de rangement supplémentaire. Pour accéder à une denrée, faites basculer le haut de la tablette « panier » vers le bas.

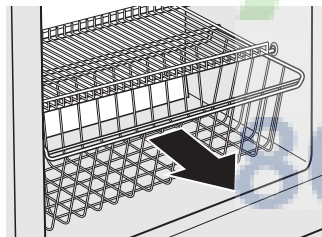

### Panier Coulissant (certains modèles verticaux)

Le panier coulissant fournit un espace de stockage séparé pour les articles difficiles à stocker sur les clayettes. Il est situé en bas du congélateur. Pour retirer le panier, tirez puis soulevez-le.

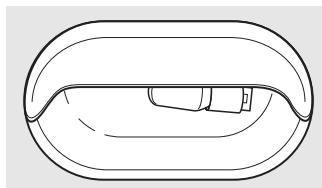

Modèles verticaux

### Lampe intérieure

La lampe intérieure s'allume à l'ouverture de la porte du congélateur. Pour remplacer l'ampoule, positionnez la commande de température sur **OFF** (éteint) et débranchez le câble d'alimentation. Pour remplacer l'ampoule, dévissez-la de la douille.

Remplacez-la avec une ampoule de taille et de puissance similaire.

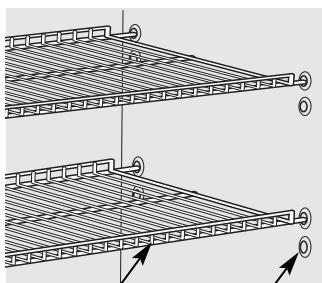

Clayette métallique      Encoches de positionnement

### Clayettes réglables (Modèles verticaux)

Les clayettes réglables peuvent être déplacées d'un niveau à un autre dans votre congélateur. Pour déplacer la clayette, attrapez-la fermement et poussez soit vers la droite, soit vers la gauche pour sortir les extrémités de la clayette des encoches de positionnement dans le congélateur. Penchez la clayette pour dégager l'autre côté. Pour installer la clayette, effectuez cette manipulation en sens inverse.

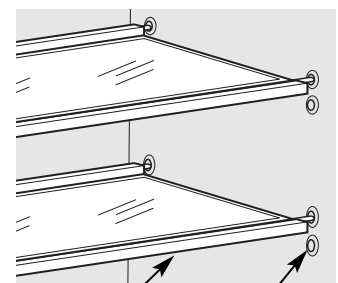

Clayette en verre      Encoches de positionnement

Certains modèles ont des clayettes en verre, d'autres des clayettes métalliques.

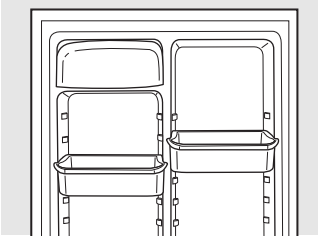

### Bacs de porte réglables (certains modèles verticaux)

Les bacs de porte réglables fournissent un espace de rangement flexible. Le nombre de bacs varie d'un modèle à un autre.

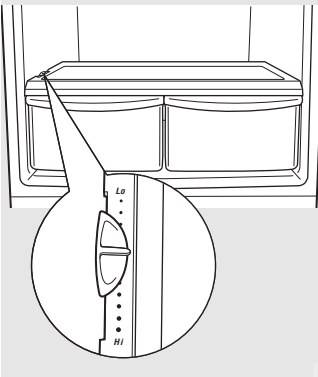

### Bac à légumes (certains modèles verticaux)

Les bacs à légumes sont conçus pour stocker les fruits, les légumes et autres produits frais. Il est préférable de laver et égoutter les articles avant de les placer dans les tiroirs à légumes.

Un des bacs à légumes est équipé d'un système de Contrôle de l'Humidité. Ceci vous permet de contrôler le taux d'humidité dans le bac à légumes. La durée de conservation sera prolongée pour les légumes frais se conservant mieux à un taux d'humidité plus élevé.

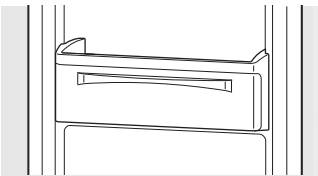

### Zone Soft Freeze (certains modèles verticaux)

La zone "Soft Freeze" est spécialement utilisée pour les aliments tels que les crèmes glacées. Elle est conçue pour maintenir une température plus élevée que dans le reste du congélateur.

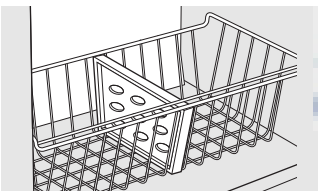

### Séparateur de Panier (certains modèles verticaux)

Organisez le panier de votre congélateur en utilisant les séparateurs de panier fournis. Pour les repositionner, tournez le séparateur dans le sens inverse des aiguilles d'une montre et tirez vers le haut jusqu'à ce que le séparateur soit séparé du panier. Alignez le

milieu du séparateur avec le milieu de la ligne au fond du panier, comme indiqué sur le schéma. Tournez le séparateur dans le sens des aiguilles d'une montre jusqu'à ce qu'il s'enclenche.

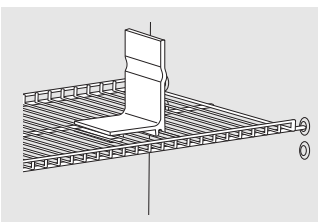

### Cale de clayette métallique (certains modèles verticaux)

Utilisez ces cales très pratiques pour stocker les articles en boîtes de façon ordonnée. Pour ajuster leur position, désenclenchez la cale de la clayette métallique et replacez-la dans la position souhaitée.

## Directives de dégivrage. (modèles à dégivrage non automatique)

Dans la plupart des climats, il faut dégivrer l'appareil seulement deux fois par année.

Pour un fonctionnement efficace de votre congélateur, **ne laissez pas s'accumuler plus de 1/2 po (13 mm) de givre sur les clayettes.**

Pour enlever le givre, grattez avec un grattoir ou une spatule en plastique ou en bois.

**N'utilisez jamais un pic à glace ou un instrument à vive arête. Ils pourraient endommager ou rayer le congélateur.**

**N'utilisez pas de dispositifs électriques pour dégivrer votre congélateur.**

### Dégivrage complet

- 1 Réglez la commande de température sur **OFF** (éteint) et débranchez le congélateur.
- 2 Retirez tous les aliments de l'appareil et placez-les dans des boîtes en carton ondulé, des sacs isolants, des glacières, etc. Enveloppez-les dans des couvertures ou des journaux pour les isoler, au besoin.
- 3 Laissez la porte ou le couvercle ouvert et placez à l'intérieur de l'appareil des casseroles d'eau chaude pour accélérer le décolllement du givre. Enlevez les gros morceaux de givre avant qu'ils fondent.

Sur les modèles sans tuyau d'écoulement, placez des serviettes ou des journaux au bas du congélateur afin d'attraper le givre. Le givre se décollera et tombera. Enlevez les serviettes et (ou) les journaux.

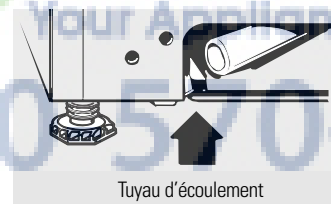

- 4 a. Certains modèles verticaux possèdent un adaptateur de tuyau et un tuyau d'écoulement derrière la grille inférieure qui permettent d'enlever l'eau de dégivrage du congélateur. Retirez la grille inférieure, puis enlevez le capuchon du tuyau d'écoulement et laissez l'eau de dégivrage s'écouler dans un bac.

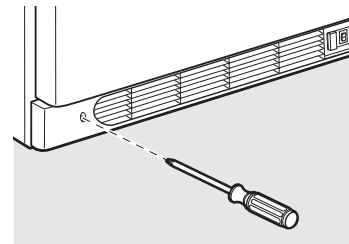

**Pour enlever la grille inférieure** (sur certains modèles), dévissez les deux vis à tête Phillips et enlevez la grille en la tirant du congélateur.

- b. Certains modèles coffre possèdent un écoulement pour l'eau de dégivrage à l'avant et un adaptateur de tuyau qui est emballé dans un sachet qui se trouve au fond du congélateur. Retirez le capuchon d'écoulement sur le devant du congélateur, insérez l'adaptateur de tuyau et branchez le tuyau. Enlevez le bouchon d'écoulement à l'intérieur du congélateur.

**REMARQUE :** De l'eau peut dégoutter du rebord du couvercle pendant le dégivrage. Ce phénomène est normal. De la glace s'accumule dans l'isolation du couvercle lorsqu'on ouvre celui-ci pour rajouter ou retirer des aliments, et fond pendant le dégivrage.

- 5 Épongez le surplus d'eau dans le fond du congélateur au fur et à mesure pour éviter tout débordement.
- 6 Après le dégivrage, nettoyez l'intérieur du congélateur (voir la section *Entretien et nettoyage*).
- 7 a. Sur les modèles verticaux, assurez-vous de réinstaller le bouchon d'écoulement et de remettre le tuyau d'écoulement à sa place. Réinstallez la grille inférieure.
- b. Sur les modèles coffre, réinstallez le bouchon d'écoulement à l'intérieur du congélateur et remettez le capuchon sur l'écoulement de dégivrage. Repliez et séchez le joint qui se trouve du côté des charnières du couvercle.
- 8 Rebranchez le congélateur. Réglez la commande de température à sa position initiale et remettez les aliments au congélateur.

## Nettoyage de votre congélateur

■ **Extérieur.** Protégez le fini de l'appareil. La carrosserie du congélateur est recouverte d'une peinture de haute qualité, cuite au four. Si vous l'entretenez de la façon appropriée, le fini ne rouillera pas et conservera son aspect neuf pendant des années. Appliquez une couche de cire pour électroménagers lorsque vous recevez votre appareil et, par la suite, au moins deux fois par année. La cire pour électroménagers se révèle également efficace pour enlever les résidus de ruban gommé sur les surfaces du congélateur.

**Gardez le fini propre.** Essuyez-le avec un linge propre légèrement humecté de cire pour électroménagers ou de détergent liquide doux pour la vaisselle. Essuyez et polissez avec un linge doux et propre. N'essuyez pas le congélateur avec un linge à vaisselle sale ou une serviette humide. N'utilisez pas de tampons à récurer, de produits nettoyants en poudre, de javellisants ou de produits nettoyants contenant du javellissant.

**ATTENTION :** Faites attention lorsque vous éloignez le congélateur du mur, car vous risquez d'endommager le revêtement de sol, plus particulièrement ceux qui sont coussinés ou dont la surface est gaufrée.

■ **Intérieur.** Nettoyez l'intérieur de votre congélateur au moins une fois par année. Nous vous recommandons de débrancher l'appareil avant le nettoyage. Si cela est trop

difficile, tordez bien votre linge ou votre éponge pour enlever l'excès d'eau lorsque vous nettoyez autour des interrupteurs, des lampes et des commandes.

Nettoyez à l'aide d'une solution d'eau chaude et de bicarbonate de soude – environ 1 cuillère à soupe (15 ml) de bicarbonate par pinte (litre) d'eau. Rincez à fond avec de l'eau et essuyez. N'utilisez pas de poudres à récurer ni de produits nettoyants abrasifs. NE lavez PAS les parties amovibles dans le lave-vaisselle.

Laissez une boîte ouverte de bicarbonate de soude dans le congélateur pour absorber les odeurs. Remplacez la boîte tous les trois mois.

**MISE EN GARDE :** Les objets humides adhèrent aux surfaces métalliques froides. NE touchez PAS les surfaces métalliques à l'intérieur du congélateur avec les mains mouillées ou humides.

**MISE EN GARDE :** Le congélateur doit être débranché pendant le dégivrage pour éviter les risques électriques provenant de l'alimentation.

Certains congélateurs verticaux sont sans givre et se dégivrent automatiquement, mais doivent être occasionnellement nettoyés.

## Pas de dégivrage (sur les modèles Sans givre)

Vous n'aurez jamais à dégivrer votre nouveau congélateur Sans givre. Il a été pré-réglé à l'usine pour un dégivrage automatique.

Les étiquettes des aliments resteront toujours lisibles et les paquets seront plus faciles à séparer et à retirer.

Pendant le dégivrage, vous pourrez entendre un léger bruit lorsque vous ouvrez la porte pendant le cycle de dégivrage automatique.

## Entretien et nettoyage du congélateur.

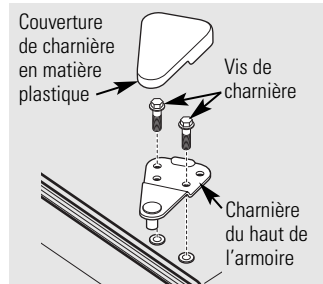

(sur certains modèles)

### Enlèvement de la porte du compartiment congélation

(sur les modèles verticaux sans commande électronique)

- 1 Enlevez la couverture de charnière en matière plastique en la soulevant ou en la repliant (selon le modèle).
- 2 Enlevez les vis qui tiennent la charnière en haut de l'armoire à l'aide d'un tournevis, d'un tourne-écrou de 5/16 po ou d'une clé (selon le modèle).
- 3 Enlevez la charnière du haut de l'armoire et soulevez la porte et enlevez-la de l'axe de charnière du bas. Mettez la porte de côté.

- 4 Enlevez les deux vis de la charnière du bas.

Pour remettre en place les portes, suivez les instructions ci-dessus en inversant l'ordre.

**ATTENTION :** Vous devez bien serrer les vis des charnières pour assurer un bon montage et empêcher un déplacement des charnières.

### Enlèvement de la porte du compartiment congélation

(sur les modèles Verticaux à Commande Electronique)

Les vis de charnières sont inviolables. Veuillez faire enlever la porte par un technicien autorisé.

### Enlèvement de la porte (sur les modèles coffre)

Pour retirer le couvercle, veuillez vous référer aux instructions à l'arrière de l'appareil ou sur l'étiquette des charnières.

**AJ**  
Your Appliance Authority™  
800-570-3355

### Lors d'une panne de courant prolongée

- Gardez la porte ou le couvercle du congélateur fermé. Votre congélateur peut garder les aliments congelés pendant 24 heures lorsque la porte ou le couvercle n'est pas ouvert.
- Si le congélateur ne fonctionne pas pendant plus de 24 heures, ajoutez de la glace sèche. Placez de gros morceaux de glace dans l'appareil. Ajoutez-en davantage au besoin.

**MISE EN GARDE :** La manipulation de glace sèche peut causer des gelures aux mains— il est recommandé de porter des gants ou autre équipement de protection.

- Si vous ne disposez pas de glace sèche, enlevez les aliments et placez-les temporairement dans une armoire pour produits congelés jusqu'à ce que le courant soit rétabli.

### Déménagement

Débranchez le cordon d'alimentation de la prise murale. Retirez tous les aliments, faites dégivrer (sur les modèles à Dégivrage non automatique), puis nettoyez le congélateur.

Fixez toutes les pièces mobiles, comme la grille et les clayettes, en les immobilisant à l'aide de ruban gommé afin d'éviter de les endommager.

Assurez-vous que le congélateur demeure debout pendant le déménagement et dans le camion. L'appareil doit être immobilisé dans le camion. Protégez l'appareil à l'aide d'une couverture.

### Lorsque vous partez en vacances

Pour assurer le bon fonctionnement de votre congélateur pendant vos vacances, assurez-vous que l'alimentation secteur de votre résidence n'est pas coupée. Pour assurer la protection des denrées dans votre congélateur, vous pouvez demander à un voisin de vérifier toutes les 48 heures l'alimentation électrique et le fonctionnement de votre congélateur.

Lorsque vous vous absentez pendant une période prolongée, il peut être préférable de ranger temporairement vos aliments

congelés dans une armoire de rangement pour produits congelés. Si vous laissez votre congélateur vide, débranchez le cordon d'alimentation de la prise de courant. Pour prévenir la formation d'odeurs, placez une boîte ouverte de bicarbonate de soude dans le congélateur et laissez la porte ou le couvercle de l'appareil ouvert.

Lorsque le congélateur ne fonctionne pas, il peut être laissé dans une pièce non chauffée sans que l'appareil ou son mécanisme ne subissent de dommages.



- Le congélateur doit être placé dans la zone la plus froide de la pièce, éloigné de tout appareil produisant de la chaleur, de tuyauteries de chauffage et à l'écart de la lumière directe du soleil.

- Laissez les aliments chauds refroidir à température ambiante avant de les placer dans le congélateur. Si vous surchargez votre congélateur, le compresseur fonctionnera pendant plus longtemps. Les aliments congelés trop lentement risquent de perdre leur qualité ou de se gâter.

- Assurez-vous de correctement envelopper les aliments et séchez bien les récipients avant de les placer dans le congélateur. Ceci évitera l'accumulation de givre dans le congélateur.

- Les clayettes du congélateur ne doivent pas être recouvertes de papier aluminium, de papier ciré ou de papier absorbant. Les films protecteurs interfèrent avec la circulation d'air froid rendant votre congélateur moins efficace.

- Organisez et étiquetez vos aliments pour réduire les ouvertures de porte et les recherches de longues durées. Retirez autant d'articles nécessaires en une seule fois et refermez la porte aussi rapidement que possible.

# Préparatifs pour l'installation du congélateur.

*Veillez lire toutes les directives attentivement.*



## Emplacement du congélateur

Votre congélateur doit être installé à un endroit pratique, en vue d'une utilisation quotidienne, dans une pièce bien aérée où l'air est sec.

N'installez pas votre congélateur dans l'endroit où la température est au-dessous de 0° F (-18° C) ou au-dessus de 110° F (43° C) parce qu'il ne maintiendra pas les températures appropriées.

Assurez-vous que le plancher sur lequel sera installé votre congélateur est suffisamment solide pour le supporter lorsqu'il est plein.

Pour qu'il puisse offrir un rendement optimum, le congélateur doit reposer solidement sur le sol. Vous pouvez installer des cales lorsque le sol est inégal. Si l'endroit choisi pour l'installation du congélateur est humide ou mouillé, installez des morceaux de bois de 2 po x 4 po (51 mm X 102 mm) sous l'appareil, sur toute la longueur, pour assurer un support adéquat.

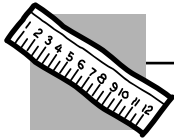

## Dégagements

Sur tous les modèles, prévoyez un dégagement de 3 po (76 mm) de chaque côté, à l'arrière et au-dessus de l'appareil afin d'assurer une circulation d'air adéquate.

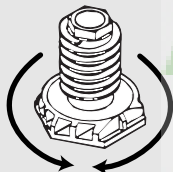

Tournez vers la droite pour abaisser

Tournez vers la gauche pour relever

### Pieds réglables (sur les modèles Verticaux)

Les pieds situés aux coins à l'avant du congélateur doivent être réglés de manière que l'appareil repose solidement sur le sol et que l'avant soit légèrement relevé afin que la porte se ferme facilement lorsqu'elle est ouverte à moitié.

### Mise à Niveau du Congélateur

Modèles verticaux :

Jetez les vis de la caisse et la base en bois. Utilisez un niveau de menuisier pour mettre le congélateur de niveau entre l'arrière à l'avant. Ajustez les pieds réglables en plastique à l'avant pour qu'ils soient plus hauts d'1/2 pouce afin que la porte se referme facilement lorsqu'elle est laissée ouverte.

Modèles coffres :

Si nécessaire, ajoutez des cales métalliques ou en bois entre les pieds et le sol.

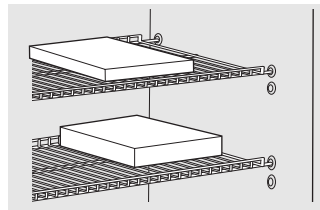

### Chargement de l'appareil (Modèles verticaux)

**MISE EN GARDE :** Pour permettre la fermeture et l'étanchéité correcte de la porte, NE laissez PAS les emballages d'aliments dépasser des clayettes.



Ces phénomènes sont normaux et n'indiquent pas un besoin de réparation.

- L'extérieur du congélateur devient chaud lorsque le système de réfrigération transfère la chaleur de l'intérieur vers l'extérieur à travers les parois extérieures du congélateur.
- Le son du moteur du compresseur à rendement hautement efficace.
- Sur les modèles Sans givre, le son de l'eau de l'évaporateur qui s'égoutte en fondant dans le plateau de dégivrage pendant le cycle de dégivrage.
- Sur les modèles Sans givre, le son du ventilateur qui circule l'air à l'intérieur de l'appareil afin de maintenir une température uniforme dans tout le congélateur.

## Avant d'appeler un réparateur...



Conseils de dépannage—Économisez du temps et de l'argent!  
Consultez d'abord les tableaux qui suivent et vous pourrez peut-être éviter de faire appel à un réparateur.

Problème	Causes possibles	Correctifs
Le congélateur ne fonctionne pas ou le voyant march-arrêt n'est pas allumé	Commande de température réglée à OFF (éteint).	• Réglez la commande à un réglage de température.
	Le congélateur n'est pas branché.	• Enfoncez bien la fiche dans la prise murale.
	Le fusible est grillé/le disjoncteur est déclenché.	• Remplacez le fusible ou réenclenchez le disjoncteur.
Le congélateur se met en marche et s'arrête trop fréquemment	Porte ou couvercle laissé ouvert.	• Vérifiez qu'il n'y a pas un paquet qui empêche la porte ou le couvercle de se fermer.
	Ouverture trop fréquente ou trop prolongée de la porte ou du couvercle.	
	Commande réglée à une température trop basse.	• Consultez <i>Fonctionnement de votre congélateur</i> .
Le congélateur fonctionne trop longtemps	Porte ou couvercle laissé ouvert.	• Vérifiez qu'il n'y a pas un paquet qui empêche la porte ou le couvercle de se fermer.
	Ouverture trop fréquente ou trop prolongée de la porte ou du couvercle.	
	Commande réglée à une température trop basse.	• Consultez <i>Fonctionnement de votre congélateur</i> .
	Circulation d'air inadéquate autour de l'appareil.	• Consultez <i>Préparatifs pour l'installation du congélateur</i> .
	La température dans la pièce ou à l'extérieur est élevée.	• C'est normal, le congélateur doit fonctionner plus longtemps dans ces conditions.
	Le congélateur a été récemment débranché pour une certaine durée.	• Il faut 4 heures pour que le congélateur refroidisse complètement.
	De grosses quantités d'aliments tièdes ou chauds ont récemment été placées dans le congélateur.	• Les aliments tièdes vont faire fonctionner le congélateur jusqu'à la température souhaitée soit atteinte.

## Avant d'appeler un réparateur...

Problème	Causes possibles	Correctifs
Fonctionnement bruyant ou vibration de l'appareil	Le plancher peut manquer de solidité, ce qui fait vibrer le congélateur lorsque le compresseur fonctionne.	<ul style="list-style-type: none"> <li>Placez des morceaux de 2 po X 4 po (51 mm X 102 mm) sur la longueur, sous le congélateur, afin de mieux le soutenir et peut-être réduire les vibrations.</li> </ul>
	L'appareil ne repose pas solidement sur le sol.	<ul style="list-style-type: none"> <li>Réglez les pieds de nivellement (sur les modèles verticaux). Consultez <i>Préparatifs pour l'installation du congélateur</i> ou installez des cales pour compenser les irrégularités du sol.</li> </ul>
	Le congélateur touche le mur.	<ul style="list-style-type: none"> <li>Mettez le congélateur de niveau ou déplacez-le légèrement. Consultez <i>Mise à niveau du congélateur</i>.</li> </ul>
Température trop élevée dans le congélateur	Porte ou couvercle laissé ouvert.	<ul style="list-style-type: none"> <li>Vérifiez qu'il n'y a pas un paquet qui empêche la porte ou le couvercle de se fermer.</li> </ul>
	Ouverture trop fréquente ou trop prolongée de la porte ou du couvercle.	
	La température est réglée sur une température trop élevée.	<ul style="list-style-type: none"> <li>Réglez la commande sur une température plus basse. Attendez quelques heures pour que la température se stabilise.</li> </ul>
	De grosses quantités d'eau ou d'aliments chauds ont récemment été placées dans le congélateur.	<ul style="list-style-type: none"> <li>Attendez que le congélateur ait pu revenir à la température sélectionnée.</li> </ul>
Les aliments dégèlent	Le congélateur a été récemment débranché.	<ul style="list-style-type: none"> <li>Le congélateur met 4 heures pour refroidir complètement.</li> </ul>
	Commande de température réglée à OFF (éteint).	<ul style="list-style-type: none"> <li>Réglez la commande à un réglage de température.</li> </ul>
	Le congélateur n'est pas branché.	<ul style="list-style-type: none"> <li>Enfoncez bien la fiche dans la prise murale.</li> </ul>
	Le fusible est grillé/le disjoncteur est déclenché.	<ul style="list-style-type: none"> <li>Remplacez le fusible ou réenclenchez le disjoncteur.</li> </ul>
	Porte ou couvercle laissé ouvert.	<ul style="list-style-type: none"> <li>Vérifiez qu'il n'y a pas un paquet qui empêche la porte ou le couvercle de se fermer.</li> </ul>
Température trop basse dans le congélateur	Ouverture trop fréquente ou trop prolongée de la porte ou du couvercle.	
	Commande réglée à une température trop basse.	<ul style="list-style-type: none"> <li>Consultez <i>Fonctionnement de votre congélateur</i>.</li> </ul>
De la condensation se forme sur l'extérieur de l'appareil	Phénomène normal par temps très humide.	<ul style="list-style-type: none"> <li>Essuyez bien l'extérieur.</li> </ul>
	La porte ne doit pas être complètement étanche et l'air froid du congélateur se mélange à l'air chaud et humide de l'extérieur.	<ul style="list-style-type: none"> <li>Consultez <i>Préparatifs pour l'installation du congélateur</i>.</li> </ul>
La lampe intérieure ne s'allume pas (sur certains modèles)	Pas de courant à la prise.	<ul style="list-style-type: none"> <li>Remplacez le fusible ou réenclenchez le disjoncteur.</li> </ul>
	Le congélateur n'est pas branché.	<ul style="list-style-type: none"> <li> Branchez la fiche comme il faut dans la prise de courant.</li> </ul>
	L'ampoule est grillée.	<ul style="list-style-type: none"> <li>Remplacez l'ampoule.</li> </ul>

<b>Problème</b>	<b>Causes possibles</b>	<b>Correctifs</b>
<b>La porte ou le couvercle ne se ferme pas complètement de lui-même</b>	Il faut régler les pieds de nivellement. Un paquet empêche la porte ou le couvercle de se fermer.	• Consultez <i>Préparatifs pour l'installation du congélateur</i> .
<b>Remise en marche lente après une période de non-fonctionnement</b>	Dispositif intégré de protection contre les surcharges.	
<b>Accumulation excessive de givre</b>	Porte ou couvercle laissé ouvert. Ouverture trop fréquente ou trop prolongée de la porte ou du couvercle. Phénomène normal par temps très humide.	• Vérifiez qu'il n'y a pas un paquet qui empêche la porte ou le couvercle de se fermer.
<b>La surface extérieure du congélateur est tiède</b>	Les parois extérieures du congélateur peuvent dépasser de 30°F (environ 17°C) la température ambiante de la pièce.	• C'est normal, le compresseur est en marche pour éliminer la chaleur de l'intérieur du congélateur.
<b>Le niveau sonore est plus élevé lorsque le congélateur est en marche</b>	Les congélateurs récents ont une plus grande capacité de stockage et des températures plus stables. Ceci nécessite un compresseur d'une grande efficacité.	• C'est normal. Lorsque le bruit ambiant est faible, vous entendrez peut-être le compresseur lors du refroidissement du congélateur.
<b>Le niveau sonore est plus élevé lorsque le compresseur démarre</b>	Le compresseur fonctionne à des pressions plus élevées en début de cycle ON (Allumé).	• C'est normal. Le bruit diminuera ou s'arrêtera lorsque le congélateur continuera à fonctionner.
<b>Bruits secs et craquements lorsque le compresseur se met en marche</b>	Les parties métalliques subissent des expansions et des contractions, comme dans les tuyauteries d'eau chaude.	• C'est normal. Le bruit diminuera ou s'arrêtera lorsque le congélateur continuera à fonctionner.
<b>Bruits de bouillonnement et de gargouillement, comme de l'eau en ébullition</b>	Le réfrigérant (utilisé pour refroidir le congélateur) circule dans le système.	• C'est normal.
<b>La condensation se forme sur les parois internes du congélateur</b>	Le temps est chaud et humide ce qui augmente la formation de givre à l'intérieur du congélateur. La porte n'est peut-être pas étanche. La porte est laissée ouverte trop longtemps ou est ouverte trop fréquemment.	• C'est normal. • Consultez <i>Préparatifs pour l'installation du congélateur</i> . • Ouvrez moins fréquemment la porte.
<b>Odeurs dans le congélateur</b>	L'intérieur a besoin d'être nettoyé. Des aliments à fortes odeurs sont stockés dans le congélateur.	• Nettoyez l'intérieur avec une éponge, de l'eau tiède et du bicarbonate de soude. • Couvrez correctement les aliments.

Soutien au consommateur
Conseils de dépannage
Installation
Fonctionnement
Mesures de sécurité

**Notes.**

---



# Garantie du congélateur.



Toutes les réparations sous garantie seront effectuées par nos centres de réparation ou nos réparateurs autorisés. Appelez le 800.GE.CARES. Au Canada appelez le 1.800.561.3344. Veuillez fournir le numéro de série et le numéro de modèle lorsque vous appelez pour obtenir le service.

Agrafez le reçu d'achat ici.  
Pour obtenir le service sous garantie, vous devrez fournir la preuve de l'achat original.

## Pour une période de : **GE remplacera :**

### Un an

À compter de la date d'achat d'origine

Toute **pièce** du congélateur qui se révèle défectueuse en raison d'un vice de matières ou de fabrication. Pendant cette **garantie limitée d'un an**, GE fournira également, **gratuitement**, toute la main-d'œuvre et tous les services reliés nécessaires au remplacement de la pièce défectueuse.

## Ce que GE ne couvrira pas :

- Toute visite à votre domicile pour vous expliquer le fonctionnement de l'appareil.
- Mauvaise installation, livraison ou entretien.
- Toute défectuosité du produit lorsqu'il est utilisé de façon abusive, ou à des fins commerciales ou à toute autre fin que celle pour laquelle il a été conçu.
- Le remplacement des fusibles ou le réenclenchement des disjoncteurs.
- Tout dommage au produit attribuable à un accident, un incendie, une inondation ou un cas de force majeure.
- Dommage subi après la livraison.
- Toute perte alimentaire provoquée par :
  - a) Une interruption de l'alimentation électrique de la maison par la compagnie d'électricité.
  - b) Un fusible grillé, un disjoncteur qui s'est déclenchée, ou toute autre coupure d'électricité sur le lieu d'habitation.
  - c) Une panne du congélateur déclenchée par une tension nominale en-dessous de la normale ou une insuffisance des circuits électriques de l'habitation.
- Tout dommage direct ou indirect attribuable à une défectuosité éventuelle de l'appareil.
- Le service s'il est impossible d'avoir accès au produit pour ce faire.

**EXCLUSION DE GARANTIES IMPLICITES** – Votre seul et unique recours est la réparation du produit selon les dispositions de cette Garantie limitée. Toutes les garanties implicites, incluant les garanties de commercialité et d'adéquation à un usage spécifique, sont limitées à une année ou à la période la plus courte autorisée par la législation.

La présente garantie est offerte à l'acheteur initial ainsi qu'à tout acheteur subséquent d'un produit acheté à des fins domestiques à l'intérieur des États-Unis et du Canada. Si le produit est situé dans un endroit où le Service autorisé GE n'est pas offert, vous pourriez être tenu d'acquitter des frais de transport ou d'apporter le produit à un dépôt de Service autorisé GE pour obtenir les réparations. En Alaska, la garantie ne comprend pas les frais d'expédition du produit à l'atelier ni les frais de déplacement du réparateur à votre domicile.

Dans certains états, il est interdit d'exclure ou de limiter les dommages directs ou indirects. La présente garantie vous confère des droits juridiques spécifiques. Vous pouvez bénéficier d'autres droits qui varient d'un état à l'autre. Pour connaître vos droits juridiques, prenez contact avec le bureau des relations avec les consommateurs de votre région ou votre état, ou avec le procureur général de votre état.

**Garant :** General Electric Company, Louisville, KY 40225  
Mabe Canada Inc., Burlington, ON L7R 5B6

Mesures de sécurité

Fonctionnement

Installation

Conseils de dépannage

Soutien au consommateur

## Soutien au consommateur.



### Site Web appareils électroménagers GE [www.electromenagersge.ca](http://www.electromenagersge.ca)

Vous avez une question ou vous avez besoin d'aide pour votre appareil électroménager? Contactez-nous par Internet au site [electromenagersge.ca](http://www.electromenagersge.ca) 24 heures par jour, tous les jours de l'année.



### Service de réparations

1.800.561.3344

Service de réparations GE est tout près de vous.  
Pour faire réparer votre électroménager GE, il suffit de nous téléphoner.



### Studio de conception réaliste

Sur demande, GE peut fournir une brochure sur l'aménagement d'une cuisine pour les personnes à mobilité réduite.

Écrivez: Directeur, Relations avec les consommateurs, Mabe Canada Inc.  
Bureau 310, 1 Factory Lane  
Moncton, N.B. E1C 9M3



### Prolongation de garantie

[www.electromenagersge.ca](http://www.electromenagersge.ca)

Achetez un contrat d'entretien GE avant que votre garantie n'expire et bénéficiez d'un rabais substantiel. Ainsi le service après-vente GE sera toujours là après expiration de la garantie.

Visitez notre site Web ou appelez-nous au 1.888.261.2133.

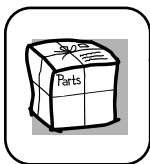

### Pièces et accessoires

Ceux qui désirent réparer eux-mêmes leurs électroménagers peuvent recevoir pièces et accessoires directement à la maison (cartes VISA, MasterCard et Discover acceptées).

**Les directives stipulées dans le présent manuel peuvent être effectuées par n'importe quel utilisateur. Les autres réparations doivent généralement être effectuées par un technicien qualifié. Soyez prudent, car une réparation inadéquate peut affecter le fonctionnement sécuritaire de l'appareil.**

Vous trouverez dans les pages jaunes de votre annuaire le numéro du Centre de service Mabe le plus proche. Autrement, appelez-nous au 1.800.661.1616.



### Contactez-nous

[www.electromenagersge.ca](http://www.electromenagersge.ca)

Si vous n'êtes pas satisfait du service après-vente dont vous avez bénéficié :

**Premièrement**, communiquez avec les gens qui ont réparé votre appareil.

**Ensuite**, si vous n'êtes toujours pas satisfait envoyez tous les détails—numéro de téléphone compris—au  
Directeur, Relations avec les consommateurs, Mabe Canada Inc.  
Bureau 310, 1 Factory Lane  
Moncton, N.B. E1C 9M3



### Inscrivez votre appareil électroménager [www.electromenagersge.ca](http://www.electromenagersge.ca)

Inscrivez votre appareil électroménager en direct, aussitôt que possible. Cela améliorera nos communications et notre service après-vente. Vous pouvez également nous envoyer par la poste le formulaire d'inscription joint à votre documentation.

**Información de seguridad** ..... 44, 45

**Instrucciones de operación**

Características. .... 46–49

Cuidado y limpieza ..... 51–53

Instrucciones para descongelar  
(para modelos con  
descongelamiento manual) ..... 50

Cómo poner el congelador

en funcionamiento ..... 46

**Instrucciones de instalación**

Pasos previos a la instalación  
del congelador ..... 54

**Solucionar problemas** ..... 55–57

Características de  
funcionamiento normales ..... 55

**Servicio al consumidor**

Garantía para consumidores  
en los Estados Unidos ..... 58

Servicio al consumidor ..... 59



**Manual del propietario  
y instalación**

Vertical—Modelos con  
descongelamiento  
manual:

FUM13

FUM14

FUM17

FUM21

Vertical—Modelos con  
sistema No-Frost (no  
producen escarcha):

FUF12

FUF12S

FUF14

FUF14S

FUF17

FUF17C

FUF17S

FUF20

FUF20S

FUF21

FUF21S

Horizontal—Modelos  
con descongelamiento  
manual:

FCM5

FCM7

FCM9

FCM15

FCM20

FCM25

Seguridad

Operación

Instalación

Solucionar problemas

Servicio al consumidor

**Número de modelo :** \_\_\_\_\_

**Número de serie:** \_\_\_\_\_

Puede encontrarlos en una placa en la pared superior izquierda dentro del congelador (modelos verticales) o en la pared exterior izquierda (modelos horizontales).

# INFORMACIONES IMPORTANTES DE SEGURIDAD. LEA PRIMERO TODAS LAS INSTRUCCIONES.

Seguridad

Operación

Instalación

Solucionar problemas

Servicio al consumidor

## ⚠ ¡ADVERTENCIA!

Use este aparato sólo para los fines que se describen en este Manual del propietario.



## PRECAUCIONES DE SEGURIDAD

Cuando use electrodomésticos, siga las precauciones básicas de seguridad, incluyendo las siguientes:

- Antes de usarse, este congelador deberá estar instalado y ubicado de acuerdo con las instrucciones de instalación.
- No permita que los niños se suban, se paren o se cuelguen de las charolas del refrigerador. Podría dañarse el refrigerador y causarles serias lesiones.
- Una vez que el congelador esté en funcionamiento, no toque las superficies frías, particularmente con las manos húmedas o mojadas. La piel se podría adherir a las superficies extremadamente frías.
- No guarde ni use gasolina u otros vapores o líquidos inflamables cerca de este o cualquier otro aparato.
- Desconecte el refrigerador antes de limpiarlo, efectuar reparaciones o cambiar la bombilla.  
**NOTA:** Recomendamos enfáticamente encargar cualquier servicio a un personal calificado.
- Si coloca los controles en la posición **OFF** (Apagado), la electricidad del circuito de luces en los modelos con luz interior no se apaga.
- No vuelva a congelar los alimentos congelados una vez que se hayan descongelado.
- El diseño del congelador permite un congelamiento de una cantidad máxima de aproximadamente 3 libras (1,5 kg) de alimentos por pie cúbico al mismo tiempo de la capacidad del congelador. En la posición normal, el control de temperatura del congelador mantendrá las temperaturas lo suficientemente bajas como para congelar las cantidades recomendadas de alimentos.
- Se deben tomar precauciones al retirar la puerta de un congelador. Se debe tener particular cuidado cuando se retira la tapa de un congelador horizontal, ya que la mayoría de las tapas de los congeladores horizontales se encuentra sometida a la tensión de resortes. Comuníquese con un representante del fabricante para conocer el método seguro para retirarla.

## ⚠ ¡PELIGRO! RIESGO DE QUE UN NIÑO PUEDA QUEDAR ATRAPADO

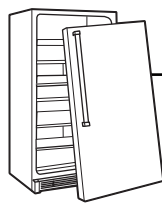

## DESHACERSE DEBIDAMENTE DEL CONGELADOR

Cuando use electrodomésticos, siga las precauciones básicas de seguridad, incluyendo las siguientes:

El atrapamiento y la sofocación de los niños son un problema del pasado. Los refrigeradores y congeladores abandonados son un peligro...aunque sea sólo por "pocos días." Si se deshace de su viejo refrigerador o congelador, por favor siga las instrucciones abajo para ayudarnos a prevenir algún accidente.

### Antes de deshacerse de su viejo refrigerador o congelador:

- Quite las puertas.
- Deje los entrepaños en su sitio para que los niños no se suban.

### Refrigerantes

Todos los aparatos de refrigeración contienen refrigerantes, los cuales se deben retirar antes de la eliminación del producto de acuerdo con la ley federal. Si va a desechar algún aparato antiguo de refrigeración, consulte con la compañía a cargo de desechar el aparato para saber qué hacer.

## ⚠ ¡ADVERTENCIA!



### USO DE CABLES DE EXTENSIÓN

Debido a los accidentes potenciales que pudieran ocurrir bajo determinadas condiciones, se recomienda estrictamente no usar cables de extensión.

Sin embargo, si decidiera usarlos, es absolutamente necesario que sea del tipo UL trifilar para aparatos y cuente con una clavija con conexión a tierra y que el cable eléctrico sea de 15 amperios (mínimo) y 120 voltios.

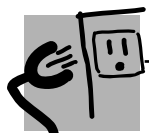

### CÓMO CONECTAR LA ELECTRICIDAD

Bajo ninguna circunstancia debe cortar o quitar la tercera punta (tierra) de la clavija. Para su seguridad personal, este aparato deberá conectarse debidamente a tierra.

El cable eléctrico de este aparato está equipado con una clavija de tres puntas (tierra) que enchufa en un contacto estándar de pared de tres salidas (tierra) para reducir al mínimo la posibilidad de daños por un choque eléctrico con este aparato.

Haga que un electricista calificado verifique el enchufe de la pared y el circuito para asegurarse que la salida esté conectada debidamente a tierra.

Si el enchufe es un enchufe de pared estándar de 2 clavijas, es su responsabilidad personal y su obligación reemplazarlo por un contacto adecuado para tres puntas con conexión a tierra.

El congelador deberá conectarse siempre en su propio contacto eléctrico individual que tenga un voltaje que vaya de acuerdo con la tabla de clasificación.

Esto garantiza la mejor ejecución y evita la sobrecarga del circuito eléctrico de la casa y los daños a causa del sobrecalentamiento de los cables.

Nunca desconecte su congelador jalando el cable. Tome siempre firmemente la clavija y sáquela del contacto sin doblarla.

Repare o reemplace inmediatamente todos los cables eléctricos de servicio que se hayan desgastado o dañado en alguna otra forma. No utilice cables que muestren roturas o daños por abrasión a lo largo de éste ni en la clavija o en alguno de sus extremos.

Al dejar el congelador de la pared, cuide que no pase sobre el cable o lo dañe.



**FAVOR DE LEER Y SEGUIR CUIDADOSAMENTE LAS PRECAUCIONES DE SEGURIDAD.**

**GUARDE ESTAS INSTRUCCIONES**

# Acerca de la operación del congelador.

Seguridad



## Cómo poner el congelador en funcionamiento

- 1 Limpie el interior del congelador con una solución suave de bicarbonato de sodio y agua (vea *Cuidado y limpieza*).
- 2 Conecte el cable al tomacorriente.
- 3 En los modelos con Monitor de temperatura o Alarma de alta temperatura, coloque el interruptor en la posición **OFF**.
- 4 Asegúrese de que el control de temperatura esté en la posición **4**.
- 5 Deje que el congelador funcione durante por lo menos cuatro horas antes de colocar alimento en el interior.
- 6 En los modelos con Monitor de temperatura o Alarma de alta temperatura, coloque el interruptor en la posición **ON**.

Operación

### Control de temperatura

Para un almacenamiento de alimentos seguro, deje pasar 4 horas hasta que el congelador se enfríe por completo. El congelador funcionará en forma constante durante las primeras horas. Los alimentos que se encuentren congelados pueden colocarse en el congelador después de las primeras horas de funcionamiento. Los alimentos que no se encuentren congelados NO deben colocarse en el congelador hasta que éste haya funcionado durante 4 horas. Deje pasar varias horas después de cada ajuste de un paso para que la temperatura del congelador se estabilice.

Quando cargue el congelador, congele sólo 3 libras de alimentos frescos por pie cúbico de espacio por vez. Distribuya los paquetes uniformemente en todo el congelador. No es necesario girar la perilla de control a una configuración más fría mientras se congelan los alimentos.

Girar el control a **OFF** (apagado) detiene el proceso de enfriamiento pero no corta la energía hacia el congelador.

Instalación

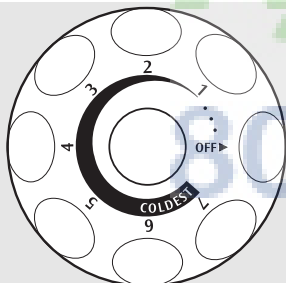

### Control de temperatura electromecánico (Modelos horizontales y algunos verticales)

El control de temperatura electromecánico se encuentra configurado para brindar temperaturas satisfactorias de almacenamiento de alimentos. Puede ajustarse para ofrecer un rango de temperaturas diferentes. Deje pasar unas horas para que la temperatura se estabilice entre ajustes.

El control de temperatura electromecánica se encuentra en la parte externa izquierda en los modelos horizontales y dentro del congelador en los modelos verticales.

Solucionar problemas

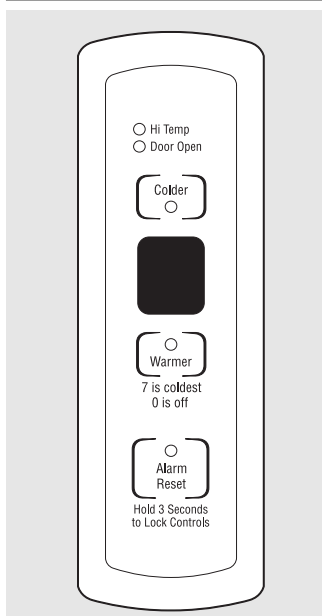

### Control de temperatura electrónico (algunos modelos verticales sin escarcha)

Este control de temperatura electrónico se encuentra en la parte frontal de la puerta del congelador. La temperatura se encuentra configurada de fábrica para brindar temperaturas satisfactorias de almacenamiento de alimentos. Para ajustar la configuración de temperatura, presione **Colder (Más frío)** para reducir las temperaturas y **Warmer (Más caliente)** para incrementar las temperaturas. Deje pasar unas horas para que la temperatura se estabilice entre ajustes.

Este control electrónico cuenta con una función de alarma de temperatura. Una alarma sonará si la temperatura del congelador alcanza niveles poco seguros. La alarma funciona con electricidad doméstica. Si se corta la energía eléctrica, la alarma no funcionará.

Para apagar el congelador, presione **Warmer (Más caliente)** hasta que en la pantalla pueda verse "0". Para encender el congelador, presione **Colder (Más frío)** hasta que en la pantalla se vea "4" o la configuración deseada.

Quando el congelador se enchufa inicialmente, se encenderá la luz roja **Hi Temp** (temperatura alta) y se oír un sonido. La luz indicadora permanecerá encendida hasta que la temperatura del congelador alcance los 23°F o menos. Para detener la alarma, presione **Alarm Reset**. (reconfiguración de alarma). Si por alguna razón la temperatura del congelador sobrepasa los 23°F, la encenderá la luz **Hi Temp** (temperatura alta) y la alarma sonará una vez por hora hasta que la temperatura sea menor a los 23°F. Para detener la alarma, presione **Alarm Reset** (reconfiguración de alarma).

Para bloquear los controles, presione **Alarm Reset** (reconfiguración de alarma) durante 3 segundos. En la pantalla podrá verse "L". Para desbloquear los controles, presione **Alarm Reset** (reconfiguración de alarma) durante 3 segundos. En la pantalla podrá verse "U" y luego la temperatura actual.

Si aparece una "E" en la pantalla, comuníquese con un técnico autorizado para efectuar una reparación. El congelador seguirá funcionando hasta que se repare.

Servicio al consumidor

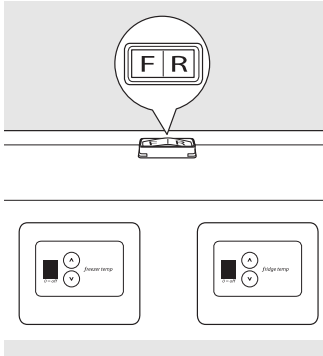

## **Congelador/refrigerador convertible** (algunos modelos verticales sin escarcha)

El modelo convertible puede funcionar como un refrigerador o como un congelador. La selección se realiza mediante el interruptor ubicado en la parte trasera de la unidad con las opciones F (congelador) y R (refrigerador). Con el interruptor en la posición R, se activan los controles del refrigerador ubicados debajo del interruptor y hacia la derecha. Si el interruptor se coloca en la posición media, la unidad se apagará por completo y se desactivarán todas las funciones de enfriamiento.

La temperatura de este modelo se encuentra predeterminada. Para ajustar la temperatura, presione el botón **UP** para obtener temperaturas más elevadas y **DOWN** para temperaturas más bajas. Deje pasar unas horas para que la temperatura se establezca entre ajustes.

Cuando se encuentra en el modo refrigerador, la Función de control del congelador mantiene una temperatura adecuada del refrigerador interno aún si se lo coloca en un área donde la temperatura sea de 10°F (-12°C).

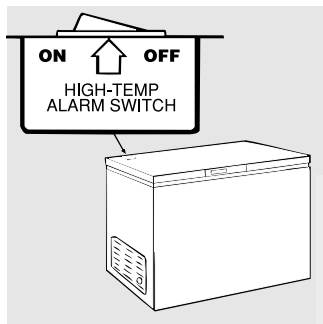

Ubicado en la parte trasera de la tapa.

## **Alarma de alta temperatura** (en algunos modelos)

Se activará una alarma sonora si la temperatura del congelador alcanza niveles de temperatura no seguros. La alarma funciona con electricidad del hogar. Si se produce una corte en el suministro de electricidad, la alarma no funcionará.

Si lo desea, el interruptor **ON/OFF** permite desactivar la alarma de temperatura. El congelador se entrega con el interruptor en la posición **OFF**. Una vez que el congelador ha funcionado lo suficiente como para bajar la temperatura, puede colocar el interruptor en la posición **ON**.

**PRECAUCIÓN:** Si se agregan más de 3 libras (1,5 kg) de alimentos tibios por pie cúbico de la capacidad del congelador, es posible que se active la alarma.

**Para activar la alarma,** coloque el interruptor en la posición **ON**.

**Para desactivar la alarma,** coloque el interruptor en la posición **OFF**.

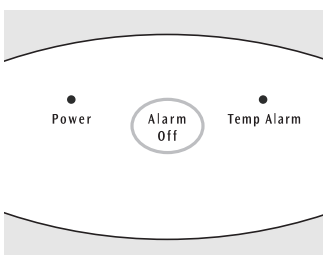
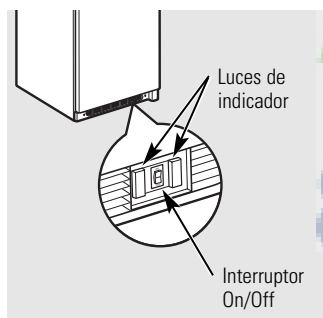

## **Alarma de temperatura electrónica** (algunos modelos horizontales electrónicos)

Esta función está diseñada para emitir una advertencia si la temperatura interior alcanza un nivel no seguro. La función Alarma de temp. funciona con electricidad del hogar. No funcionará si el suministro de electricidad doméstica se interrumpe.

Cuando se enchufa el congelador por primera vez, la luz roja indicadora de la Alarma de temp. parpadea. La luz indicadora continuará parpadeando hasta que el congelador alcance una temperatura de congelación segura. Si una falla de funcionamiento genera una temperatura

no segura en el interior del congelador, la luz roja parpadeará y activará el zumbador. Para detener el zumbador, presione el botón **ALARM OFF**. La luz indicadora continuará parpadeando hasta que se alcance nuevamente una temperatura de congelación segura. Si el problema no se resuelve en doce (12) horas, el zumbador se activará nuevamente. Si no se presiona el botón **ALARM OFF**, el zumbador se apagará automáticamente después de 48 horas, pero la luz roja de la Alarma de temp. continuará parpadeando.



# Acerca de la operación del congelador.

Seguridad

## Luz de encendido (en algunos modelos)

La luz de encendido indica que el congelador está conectado correctamente al suministro de energía eléctrica.

La luz está encendida aun cuando el control de temperatura está apagado.

Operación

## Cierre de llave a presión (en algunos modelos)

La llave para el cierre accionado por resorte se eyecta automáticamente; la llave no permanecerá en el cierre ni en la posición abierta ni cerrada.

Mantenga la llave fuera del alcance de los niños y lejos del congelador.

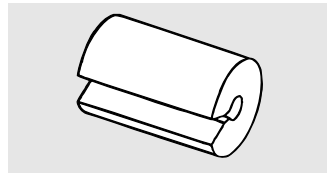

## Estantes para el congelador (en algunos modelos)

Los espaciadores (en algunos modelos) se usan para fijar los estantes durante la entrega. Retire y deseche los espaciadores.

Los objetos pequeños pueden presentar riesgos de asfixia en los niños.

Instalación

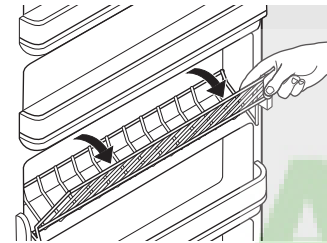

## Estante inclinable (algunos modelos verticales)

Este estante está ubicado en el interior en la puerta del congelador y proporciona espacio de almacenamiento adicional. Para acceder a un objeto, incline la parte superior de la "canasta" hacia abajo.

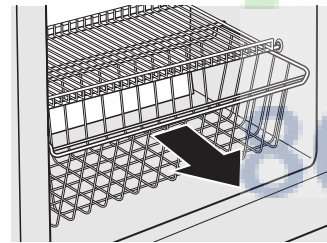

## Canasto deslizable (algunos modelos verticales)

El canasto deslizable ofrece espacio de almacenamiento separado para elementos difíciles de almacenar en estantes. Se encuentra ubicado en la parte inferior del congelador. Para quitar este canasto, jale de él y levántelo.

Solucionar problemas

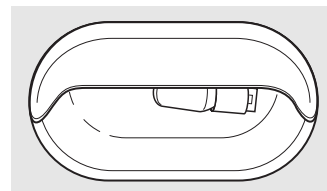

Modelos verticales

## Luz interior

La luz interior se enciende cuando se abre la puerta del congelador. Para reemplazar la bombilla, fije el control de temperatura en **OFF** (apagado) y desenchufe el cable eléctrico. Reemplace la bombilla desenroscándola del accesorio. Coloque una bombilla del mismo tamaño y vataje.

Servicio al consumidor

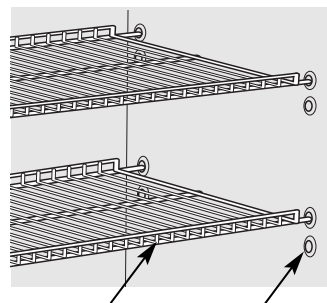

Estante de alambre Orificios de posición

## Estantes ajustables (Modelos verticales)

Los estantes ajustables pueden desplazarse a diferentes niveles dentro del congelador. Para desplazar el estante, tómelo y empújelo hacia la derecha o la izquierda para destrabar los extremos del estante de los orificios de posición del congelador. Incline el estante para liberar el otro lado. Para instalar el estante, invierta estas instrucciones.

Algunos modelos cuentan con estantes de vidrio y otros con estantes de alambre.

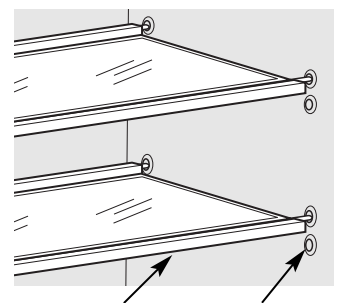

Estante de vidrio Orificios de posición

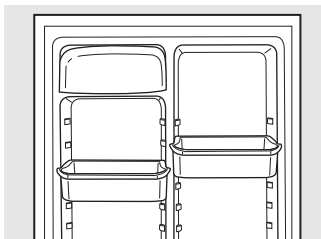

### Recipientes de puerta ajustables (algunos modelos verticales)

Los recipientes de puerta ajustables ofrecen un espacio flexible de almacenamiento. La cantidad de recipientes varía según el modelo.

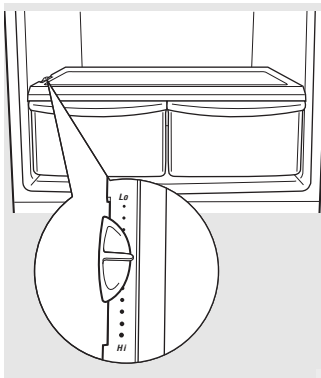

### Cajones para verduras y frutas (algunos modelos verticales)

Los cajones están diseñados para almacenar frutas, vegetales y otros productos frescos. Los productos deben lavarse y secarse bien antes de colocarlos en los cajones.

Uno de los cajones para frutas y verduras viene equipado con un control de humedad. Esto le permite controlar la humedad dentro de ese cajón. Esto puede extender la vida útil de los vegetales frescos que se conservan mejor con una humedad elevada.

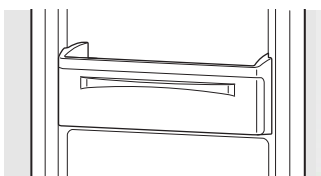

### Zona de congelación suave (algunos modelos verticales)

La Zona de congelación suave está orientada específicamente para alimentos tales como cremas heladas. Se encuentra diseñada para mantener una temperatura más elevada que en el resto del congelador.

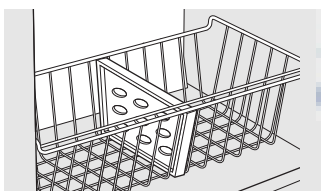

### División del canasto (algunos modelos verticales)

Organice su canasto del congelador utilizando las divisiones provistas. Para cambiar la ubicación, gire la división en sentido contrario a las agujas del reloj y jale hacia arriba hasta que se libere del canasto.

Alinee el centro de la división con el centro de la línea de la parte inferior del canasto como puede verse en la figura. Gire la división en sentido de las agujas del reloj hasta que se trabaje en su lugar.

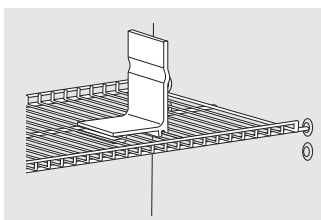

### Soporte del estante de alambre (algunos modelos verticales)

Utilice estos prácticos soportes para almacenar diferentes elementos bien ordenados en su congelador. Para ajustar la ubicación, simplemente destrabe el soporte del estante de alambre y trábelo en la ubicación deseada.

# Instrucciones para descongelar. (para modelos con descongelamiento manual)

Seguridad

En la mayoría de los climas, sólo será necesario descongelar unas dos veces al año.

Para que el congelador funcione con mayor eficiencia, **no permita que se acumule más de 1/2" (13 mm) de escarcha en los estantes.**

Para eliminar la escarcha, raspe con una espátula de plástico o de madera o con un raspador.

**No use un punzón ni un instrumento puntiagudo ya que podría dañar o rayar el congelador.**

**No use ningún dispositivo eléctrico para descongelar el congelador.**

Operación

## Para un descongelamiento completo

- 1 Coloque el control de temperatura en **OFF** y desenchufe el congelador.
- 2 Retire todos los alimentos y colóquelos en cajas corrugadas, bolsas aisladas, refrigeradores portátiles, etc. Use toallas y periódicos como aislantes, según sea necesario.
- 3 Con la puerta/tapa abierta, use recipientes con agua caliente para acelerar el desprendimiento de la escarcha. Retire los trozos grandes antes de que se derritan.

En modelos sin drenaje para descongelamiento, coloque toallas o periódicos en la parte inferior del congelador para recoger la escarcha. La escarcha se aflojará y caerá. Retire las toallas y los periódicos.

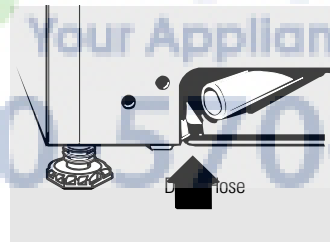

- 4 a. Algunos modelos verticales tienen un adaptador para manguera y una manguera de drenaje detrás de la rejilla base que transporta el agua del descongelamiento fuera del congelador. Retire la rejilla base y luego retire el tapón de drenaje y permita que el agua del descongelamiento drene en una bandeja.

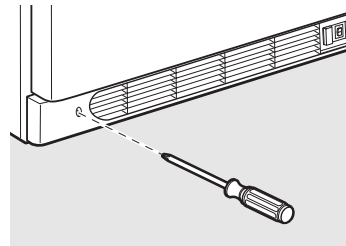

**Para retirar la rejilla base** (en algunos modelos), retire los dos tornillos Phillips y aleje luego la rejilla del gabinete.

- b. Algunos modelos horizontales tienen un drenaje de agua de descongelamiento en la parte delantera y un adaptador para manguera que está envuelto en una bolsa en la parte inferior del congelador. Retire la tapa de drenaje en la parte delantera del congelador, inserte el conector de la manguera y conecte la manguera. Retire el tapón de drenaje del interior del gabinete.

**NOTA:** Es posible que observe un goteo de agua desde el reborde trasero de la tapa durante el descongelamiento. Esto es normal. El aislamiento de la tapa acumula hielo cuando se abre para agregar o retirar alimentos y éste se derrite durante la operación de descongelamiento.

- 5 Con una esponja, retire el exceso de agua de la parte inferior del congelador para evitar un desborde.
- 6 Después del descongelamiento, limpie el interior del congelador (vea *Cuidado y limpieza*).
- 7 a. En los modelos verticales, asegúrese de colocar el tapón de drenaje y colocar el tubo de drenaje nuevamente en su posición. Coloque la rejilla base.  
b. En los modelos horizontales, coloque el tapón de drenaje en el interior del gabinete y la tapa de drenaje para descongelamiento. Pliegue y seque la junta del lado de la bisagra de la tapa.
- 8 Enchufe el congelador. Coloque el control de temperatura en su posición anterior y coloque nuevamente los alimentos en el congelador.

Instalación

Solucionar problemas

Servicio al consumidor

## Limpieza del congelador

■ **Exterior.** Proteja el acabado de pintura. El acabado del exterior del congelador es un acabado de pintura curada de alta calidad. Con el cuidado apropiado, se conservará como nueva y sin óxido durante años. Aplique una capa de cera para pulir aparatos cuando el congelador es nuevo y luego, por lo menos dos veces al año. También se recomienda usar cera para pulir aparatos para retirar los residuos de cinta de las superficies del congelador.

**Mantenga limpio el acabado.** Use un paño limpio ligeramente humedecido en cera para pulir aparatos o detergente líquido suave para lavar platos. Seque y pula con un paño suave y limpio. No limpie el congelador con un paño para lavar platos sucio o una toalla húmeda. No use esponjas limpiadoras, limpiadores en polvo, lejía o limpiadores que contengan lejías.

**PRECAUCIÓN:** Se deben tomar precauciones al separar el congelador de la pared. Es posible que se dañen todos los tipos de coberturas para pisos, especialmente las coberturas acolchadas y las que tienen superficies en relieve.

■ **Interior.** Limpie el interior del congelador por lo menos una vez al año. Recomendamos desenchufar el congelador antes de limpiarlo. Si no fuera posible, exprima el exceso de humedad de

la esponja o del paño cuando se limpie alrededor de botones, bombillas o controles.

Use agua caliente y una solución de bicarbonato de sodio—aproximadamente una cucharada (15 ml) de bicarbonato de sodio por cada cuarto (1 litro) de agua. Enjuague bien con agua y seque. No use polvos limpiadores ni otros limpiadores abrasivos. NO lave piezas desmontables en el lavavajillas.

Una caja de bicarbonato de sodio abierta absorberá los olores viciados del congelador. Cambie la caja cada tres meses.

**PRECAUCIÓN:** Los objetos húmedos se pegan a las superficies metálicas frías. NO toque superficies metálicas internas con manos mojadas o húmedas.

**PRECAUCIÓN:** El congelador debe estar desenchufado para evitar peligros eléctricos provenientes de la fuente de energía cuando descongele la unidad.

Algunos congeladores verticales son del tipo sin escarcha y se descongelan automáticamente, pero deben limpiarse de vez en cuando.

## Sin descongelamiento (en modelos "No-Frost")

Nunca es necesario descongelar un congelador No-Frost nuevo. Este tipo de congelador tiene una configuración anterior de fábrica para descongelarse automáticamente.

Las etiquetas de los paquetes siempre se mantienen legibles y será fácil separarlos y retirarlos.

Durante el descongelamiento, es posible advertir un ruido suave al abrir la puerta en el momento en que el congelador está en el ciclo de descongelamiento automático.

## Cuidado y limpieza del congelador.

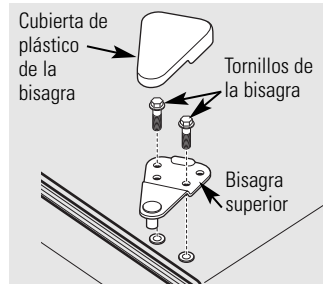

(en algunos modelos)

### Para retirar la puerta del congelador

(en modelos verticales con controles no electrónicos)

- 1 Retire la cubierta de plástico de la bisagra levantándola o tirando hacia atrás (según el modelo).
- 2 Retire los tornillos que sujetan la bisagra a la parte superior del gabinete utilizando un destornillador, un adaptador o una llave de cubo de 5/16" (según el modelo).
- 3 Retire la bisagra superior del gabinete y levante la puerta alejándola de la clavija de la bisagra inferior. Deje la puerta a un lado.
- 4 Retire los dos tornillos de la bisagra inferior.

Para volver a colocar las puertas, realice los pasos descritos en las instrucciones anteriores en el orden inverso.

**PRECAUCIÓN:** Es muy importante que todos los tornillos de las bisagras estén bien ajustados para garantizar un montaje seguro y evitar que las bisagras se deslicen.

### Para quitar la puerta del congelador (en modelos verticales con control electrónico)

Los tornillos de la bisagra son a prueba de manipulación indebida. Por favor solicite la ayuda de un técnico autorizado para quitar la puerta.

### Cómo retirar la tapa (en modelos horizontales)

Consulte las instrucciones para quitar la tapa en la parte trasera del gabinete o en la etiqueta de la bisagra.

**800-570-3355**

### En caso de interrupción prolongada del suministro eléctrico

- Mantenga la puerta/tapa del congelador cerrada. El congelador mantendrá los alimentos congelados durante 24 horas siempre que no permita el ingreso de aire cálido.
- Si el congelador no recibe energía durante 24 horas o más, agregue hielo seco. Deje el hielo en trozos grandes. Agregue más hielo según sea necesario.

**ADVERTENCIA:** La manipulación de hielo seco puede causar congelamiento en las manos; se recomienda el uso de guantes o de otro tipo de protección.

- Si no es posible conseguir hielo seco, traslade los alimentos a un armario para alimentos congelados hasta que se restablezca el suministro eléctrico.

### En caso de mudanza

Desconecte el enchufe de alimentación del tomacorriente de pared. Retire los alimentos, descongele (en los modelos con Descongelamiento manual) y limpie el congelador.

Asegure todos los elementos sueltos como parrilla de la base, entrepaños y recipientes pegándolos con cinta adhesiva en su lugar para evitar daños.

Asegúrese de que el congelador permanezca en posición vertical durante la mudanza y en la camioneta. Se debe fijar el congelador en la camioneta para evitar que se mueva. Proteja el exterior del congelador con una manta.

### Preparación para vacaciones

Para mantener el congelador en funcionamiento durante las vacaciones, asegúrese de no desconectar el suministro eléctrico de su hogar. Para proteger de manera segura el contenido del congelador, puede solicitar a algún vecino que controle el suministro de energía y el funcionamiento del congelador cada 48 horas.

En caso de vacaciones o ausencias prolongadas, puede optar por trasladar los alimentos congelados a un armario de

almacenamiento de manera temporal. Si deja el congelador vacío, desconecte el cable de alimentación del enchufe de pared. Para evitar las formación de olores, coloque una caja de bicarbonato de sodio vacía en el congelador y deje la puerta/tapa abierta.

Cuando el congelador no esté en funcionamiento, se lo puede dejar en una vivienda o habitación no calefaccionada sin dañar el gabinete ni el mecanismo.



- El congelador debe ubicarse en el área más fría de la habitación, lejos de aparatos que generen calor o conductos de calefacción, y alejado de la luz solar directa.
- Deje que los alimentos calientes se enfríen hasta temperatura ambiente antes de colocarlos en el congelador. Sobrecargar el congelador hace que el compresor deba funcionar durante más tiempo. Los alimentos que se congelan muy lentamente pueden perder sus cualidades o arruinarse.
- Asegúrese de envolver los alimentos en forma adecuada y seque los recipientes antes de colocarlos en el congelador. Esto reduce la acumulación de escarcha dentro del congelador.
- Los estantes del congelador no deben recubrirse con papel de aluminio, papel encerado o toallas de papel. El recubrimiento afecta la circulación de aire frío, reduciendo la eficiencia del congelador.
- Organice y etiquete los alimentos para reducir las veces en que se abre la puerta y las búsquedas prolongadas. Saque todos los elementos necesarios de una vez y cierre la puerta lo más rápido posible.

# Pasos previos a la instalación del congelador.

Seguridad

Lea estas instrucciones por completo y con cuidado.



## Ubicación del congelador

Deberá ubicar el congelador de forma conveniente para el uso diario, en una habitación seca y bien ventilada.

El congelador debe estar posicionado sobre el piso con firmeza para que funcione de manera óptima. Se pueden usar cuñas para lograrlo si el piso es poco uniforme. Si el lugar seleccionado para el congelador es húmedo, coloque tablas de 2 X 4" (51 mm X 102 mm) debajo de él para asegurar el soporte adecuado.

No instale el congelador donde la temperatura baje de los 0°F (-18°C) o supere los 110°F (43°C), ya que no mantendrá las temperaturas adecuadas.

Asegúrese de instalar el congelador en un piso que sea lo suficientemente firme como para sostenerlo cuando esté completamente cargado.

Operación



## Separaciones

En todos los modelos, deje 3" (76 mm) en la parte superior, detrás y a los costados para tener una circulación de aire apropiada.

Instalación

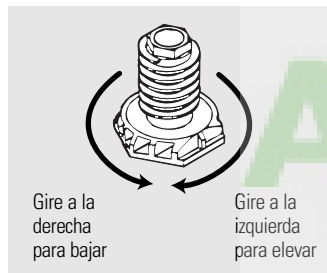

Gire a la derecha para bajar

Gire a la izquierda para elevar

### Patas ajustables (en los modelos verticales)

Las patas de las esquinas delanteras del congelador deben colocarse de manera tal que el congelador quede posicionado con firmeza sobre el piso y el frente quede elevado lo suficiente como para que se pueda cerrar la puerta con facilidad cuando se entreabre la puerta.

### Cómo nivelar el congelador

Modelos verticales:

Descarte los tornillos del cajón de embalaje y la base de madera. Utilice un nivel de carpintero para nivelar el congelador desde la parte trasera hacia la frontal. Ajuste las patas niveladoras frontales de plástico 1/2 burbuja más elevadas para que la puerta se cierre fácilmente cuando quede abierta.

Modelos horizontales:

Si fuera necesario, agregue cuñas de metal o madera entre las almohadillas de las patas y el piso.

Solucionar problemas

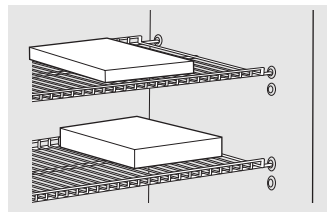

### Carga de la unidad (en los modelos verticales)

**PRECAUCIÓN:** Para que la puerta cierre y se selle correctamente, NO permita que los paquetes de alimentos superen el límite frontal de los estantes.

Servicio al consumidor



Todo esto es normal y no indica necesidad de servicio.

- Gabinete exterior tibio a medida que el sistema de refrigeración transfiere calor desde el interior hacia el exterior a través de las paredes externas del gabinete.
- Sonido de motor compresor de alta eficiencia.
- En los modelos No-Frost, el sonido de agua que gotea a medida que se derrite del evaporador y fluye a la bandeja de drenaje durante el ciclo de descongelamiento.
- En los modelos No-Frost, el sonido del ventilador que hace circular aire en el interior del gabinete para mantener una temperatura constante en todo el interior.

## Antes de solicitar un servicio...



Solucionar problemas  
¡Ahorre tiempo y dinero! Revise las tablas en las siguientes páginas y tal vez no necesitará de solicitar un servicio.

Problema	Causas Posibles	Qué hacer
El congelador no funciona o la Luz de encendido está apagada	El control de temperatura está en la posición OFF.	• Mueva el control hasta un ajuste de temperatura.
	El congelador está desenchufado.	• Empuje la clavija completamente en el enchufe.
	Fusible fundido/interruptor de circuito roto.	• Reemplace el fusible o reajuste el interruptor.
El congelador arranca/se detiene con demasiada frecuencia	Se dejó la puerta/tapa abierta.	• Revise si hay un paquete que mantiene la puerta/tapa abierta.
	Abrir la puerta/tapa con mucha frecuencia o por mucho tiempo.	
	El control del temperatura está en un nivel demasiado frío.	• Vea <i>Acerca de la operación del congelador</i> .
El congelador opera demasiado tiempo	Se dejó la puerta/tapa abierta.	• Revise si hay un paquete que mantiene la puerta/tapa abierta.
	Abrir la puerta/tapa con mucha frecuencia o por mucho tiempo.	
	El control del temperatura está en un nivel demasiado frío.	• Vea <i>Acerca de la operación del congelador</i> .
	El espacio para circulación de aire alrededor del gabinete no es adecuado.	• Vea <i>Pasos previos a la instalación del congelador</i> .
	La temperatura en la habitación o en el exterior es elevada.	• Es normal que el congelador funcione más intensamente con estas condiciones.
	El congelador se ha desconectado recientemente por un rato.	• El congelador tarda 4 horas en enfriarse por completo.
	Se han guardado recientemente grandes cantidades de alimentos tibios o calientes.	• Los alimentos tibios harán que el congelador funcione por más tiempo hasta alcanzar la temperatura deseada.

## Antes de solicitar un servicio...

Problema	Causas Posibles	Qué hacer
<b>Seguridad</b> Funcionamiento ruidoso o el gabinete vibra	El piso posiblemente sea débil, lo que hace que el congelador vibre cuando funciona el compresor.	• La colocación de tablas de 2 X 4" (51 mm X 102 mm) debajo del congelador ayudará a sostenerlo y podría reducir la vibración.
	El gabinete no está firme en el piso.	• Ajuste las patas (en los modelos verticales). Vea <i>Pasos previos a la instalación del congelador</i> . O use cuñas si el piso no es uniforme.
	El congelador toca la pared.	• Nivele el congelador o desplácelo un poco. Ver <i>Cómo Nivelar los congeladores</i> .
<b>Operación</b> La temperatura del congelador es demasiado alta	Se dejó la puerta/tapa abierta.	• Revise si hay un paquete que mantiene la puerta/tapa abierta.
	Abrir la puerta/tapa con mucha frecuencia o por mucho tiempo.	
	El control de temperatura se ha configurado a una temperatura muy elevada.	• Cambie el control a una configuración más fría. Deje pasar unas horas para que la temperatura se establezca.
	Se han guardado recientemente grandes cantidades de agua o alimentos calientes.	• Espere hasta que el congelador haya alcanzado su temperatura seleccionada.
	El congelador se ha desconectado recientemente.	• El congelador necesita 4 horas para enfriarse por completo.
<b>Instalación</b> Los alimentos se descongelan	El control de temperatura está en la posición OFF.	• Mueva el control hasta un ajuste de temperatura.
	El congelador está desenchufado.	• Empuje la clavija completamente en el enchufe.
	Fusible fundido/interruptor de circuito roto.	• Reemplace el fusible o reajuste el interruptor.
	Se dejó la puerta/tapa abierta.	• Revise si hay un paquete que mantiene la puerta/tapa abierta.
	Abrir la puerta/tapa con mucha frecuencia o por mucho tiempo.	
<b>Solucionar problemas</b> La temperatura del congelador es demasiado baja	El control de temperatura está en un nivel demasiado frío.	• Vea <i>Acerca de la operación del congelador</i> .
<b>Servicio al consumidor</b> Se forma humedad en la parte externa del gabinete	No es extraño durante períodos de alta humedad.	• Seque la superficie con un paño suave.
	La puerta puede estar mal colocada, lo que provoca que el aire frío del interior del congelador se mezcle con el aire húmedo del exterior.	• Vea <i>Preparaciones para instalar el congelador</i> .
<b>Servicio al consumidor</b> La luz interior no funciona (en algunos modelos)	No hay corriente en el tomacorriente.	• Reemplace el fusible o reajuste el interruptor.
	El congelador está desenchufado.	• Empuje la clavija completamente en el enchufe.
	Bombilla quemada.	• Reemplace la bombilla.

Problema	Causas Posibles	Qué hacer
La puerta/tapa no se cierra completamente sola	Las patas niveladoras necesitan ajuste.	• Vea Pasos previos a la instalación del congelador.
	Paquete mantiene la puerta/tapa abierta.	
Tiempo de arranque lento después de estar desconectado	Protección contra sobrecarga incorporada.	
Acumulación excesiva de escarcha	Se dejó la puerta/tapa abierta.	• Revise si hay un paquete que mantiene la puerta/tapa abierta.
	Abrir la puerta/tapa con mucha frecuencia o por mucho tiempo.	
	No es extraño durante períodos de alta humedad.	
La temperatura de la superficie externa del congelador es elevada	Las paredes externas del congelador pueden alcanzar una temperatura de hasta 30°F mayor a la temperatura ambiente.	• Esto es normal mientras el compresor funciona para transferir calor desde la parte interior del gabinete del congelador.
Niveles de sonido mayores cuando el congelador está encendido	Los congeladores modernos cuentan con una capacidad de almacenamiento mejorada y temperaturas más estables. Requieren un compresor de alta eficiencia.	• Esto es normal. Cuando el nivel de ruido de alrededor es bajo, puede oírse el compresor mientras enfría el interior.
Niveles de sonido más prolongados cuando se enciende el compresor	El congelador funciona a presiones más altas durante el inicio del ciclo ON (encendido).	• Esto es normal. El sonido bajará o desaparecerá mientras el congelador siga funcionando.
Ruidos de crujidos o chasquidos cuando se enciende el compresor	Las piezas de metal sufren expansión y contracción, como las tuberías de agua caliente.	• Esto es normal. El sonido bajará o desaparecerá mientras el congelador siga funcionando.
Sonidos de borbotos o gorgoteos, como agua hirviendo	El refrigerante (utilizado para enfriar el congelador) se encuentra circulando por el sistema.	• Esto es normal.
Se forma humedad en las paredes externas del congelador	El clima es caluroso y húmedo, lo que incrementa el nivel interno de acumulación de escarcha.	• Esto es normal.
	La puerta puede estar mal colocada.	• Vea Preparaciones para instalar el congelador.
	La puerta quedó abierta mucho tiempo o se abre muy frecuentemente.	• No abra la puerta tan seguido.
Olores en el congelador	Debe limpiarse la parte interna.	• Limpie el interior con una esponja, agua tibia y bicarbonato de sodio.
	Hay alimentos con olores fuertes dentro del congelador.	• Cubra bien los alimentos.

Seguridad

Operación

Instalación

Solucionar problemas

Servicio al consumidor

## Garantía del Congelador. (Para consumidores en los EE.UU.)

Seguridad



Todos los servicios de garantía los proporcionan nuestros Centros de Reparación de Fábrica o nuestros técnicos Customer Care® autorizados. Para concertar una cita de reparación, en línea, visite nos al [ge.com](http://ge.com), o llame al 800.GE.CARES (800.432.2737). Cuando llame para solicitar servicio, por favor tenga a mano el número de serie y el número de modelo.

Grape aquí su recibo. Se requiere facilitar prueba de la fecha de compra original para obtener un servicio bajo la garantía.

Por el período de: **GE reemplazará:**

### MODELOS GE y GE PROFILE:

#### Un año

A partir de la fecha de la compra original

Cualquier parte del congelador que falle debido a defectos en los materiales o en la fabricación. Durante esta **garantía limitada de un año**, GE también proporcionará, **sin costo alguno**, toda la mano de obra y el servicio relacionado—para reemplazar partes defectuosas.

Operación

### Lo que GE no cubrirá:

- Viajes de servicio a su hogar para enseñarle cómo usar el producto.
- Instalación o entrega inapropiada, o mantenimiento impropio.
- Fallas del producto si hay abuso, mal uso, o uso para otros propósitos que los propuestos, o uso para fines comerciales.
- Derrame de alimentos causado por:
  - a) Interrupción del suministro eléctrico de la empresa de servicios.
  - b) Fusible quemado, interruptor de circuito abierto u otra desconexión eléctrica en las instalaciones del propietario.
- c) El congelador no funciona porque el voltaje es anormalmente bajo o el cableado de la casa no es adecuado.
- Causar daños después de la entrega.
- Reemplazo de fusibles de su hogar o reajuste de interruptores de circuito.
- Daño al producto causado por accidente, fuego, inundaciones o actos de Dios.
- Daño incidental o consecuencial causado por posibles defectos con el aparato.
- Producto no accesible para facilitar el servicio requerido.

Instalación

Solucionar problemas

**EXCLUSIÓN DE GARANTÍAS IMPLÍCITAS—Su único y exclusivo derecho es la reparación del producto, tal y como se indica en esta Garantía limitada. Cualquier garantía implícita, incluyendo las garantías implícitas de comerciabilidad o adecuación para un fin determinado, están limitadas a un año o el período de tiempo más breve permitido por la ley.**

Esta garantía se extiende al comprador original y cualquier comprador posterior de productos comprados para uso residencial dentro de Estados Unidos. Si el producto está situado en un área que no dispone de servicio por parte de un proveedor de servicio autorizado de GE, podría tener que hacerse cargo de los costes de envío o bien podría solicitársele que lleve el producto a una centro de servicio de GE autorizado para realizar la reparación. En Alaska, la garantía excluye el costo de envío o las visitas de servicio a su casa.

Algunos estados no permiten la exclusión o las limitaciones de daños incidentales o consecuenciales. Esta garantía da derechos legales específicos, y usted podría tener otros derechos que variarán de estado a estado. Para saber cuáles son sus derechos legales, consulte a la oficina de asuntos del consumidor local o la oficina del Attorney General en su localidad.

**Garante: General Electric Company. Louisville, KY 40225**

Servicio al consumidor

## Servicio al consumidor.



### *Página Web de GE Appliances*

**ge.com**

¿Tiene alguna pregunta sobre su electrodoméstico? ¡Pruebe la página Web de GE Appliances 24 horas al día, cualquier día del año! Para mayor conveniencia y servicio más rápido, ya puede descargar los Manuales de los Propietarios, pedir piezas o incluso hacer una cita en línea para que vengan a realizar una reparación.

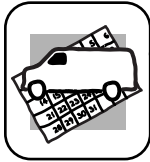

### *Solicite una reparación*

**ge.com**

El servicio de expertos GE está a tan sólo un paso de su puerta. ¡Entre en línea y solicite su reparación cuando le venga bien cualquier día del año! O llame al 800.GE.CARES (800.432.2737) durante horas normales de oficina.



### *Real Life Design Studio (Estudio de diseño para la vida real)*

**ge.com**

GE apoya el concepto de Diseño Universal—productos, servicios y ambientes que pueden usar gente de todas las edades, tamaños y capacidades. Reconocemos la necesidad de diseñar para una gran gama de habilidades y dificultades físicas y mentales. Para más detalles sobre las aplicaciones de GE Diseño Universal, incluyendo ideas de diseño para la cocina para personas con discapacidades, mire nuestra página Web hoy mismo. Para personas con dificultades auditivas, favor de llamar al 800.TDD.GEAC (800.833.4322).



### *Garantías ampliadas*

**ge.com**

Compre una garantía ampliada y obtenga detalles sobre descuentos especiales disponibles mientras su garantía está aún activa. Puede comprarla en línea en cualquier momento, o llamar al (800.626.2224) durante horas normales de oficina. GE Consumer Home Services estará aún ahí cuando su garantía termine.

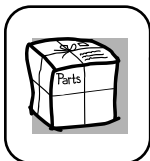

### *Piezas y accesorios*

**ge.com**

Aquellos individuos con la calificación necesaria para reparar sus propios electrodomésticos pueden pedir que se les manden las piezas o accesorios directamente a sus hogares (aceptamos las tarjetas VISA, MasterCard y Discover). Haga su pedido en línea hoy, 24 horas cada día o llamar por teléfono al 800.626.2002 durante horas normales de oficina.

**Las instrucciones descritas en este manual cubren los procedimientos a seguir por cualquier usuario. Cualquier otra reparación debería, por regla general, referirse a personal calificado autorizado. Debe ejercerse precaución ya que las reparaciones incorrectas pueden causar condiciones de funcionamiento inseguras.**



### *Póngase en contacto con nosotros*

**ge.com**

Si no está satisfecho con el servicio que recibe de GE, póngase en contacto con nosotros en nuestra página Web indicando todos los detalles así como su número de teléfono o escribanos a:

General Manager, Customer Relations  
GE Appliances, Appliance Park  
Louisville, KY 40225



### *Registre su electrodoméstico*

**ge.com**

**¡Registre su nuevo electrodoméstico en línea—cuando usted prefiera!** El registrar su producto a tiempo le proporcionará, si surgiera la necesidad, una mejor comunicación y un servicio más rápido bajo los términos de su garantía. También puede enviar su tarjeta de registro pre-impresa que se incluye en el material de embalaje o recorte y use el formulario de este Manual del Propietario.

# Consumer Support.

---



## GE Appliances Website

[ge.com](http://ge.com)

Have a question or need assistance with your appliance? Try the GE Appliances Website 24 hours a day, any day of the year! For greater convenience and faster service, you can now download Owner's Manuals, order parts or even schedule service on-line. **In Canada: [www.geappliances.ca](http://www.geappliances.ca)**

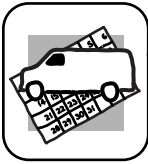

## Schedule Service

[ge.com](http://ge.com)

Expert GE repair service is only one step away from your door. Get on-line and schedule your service at your convenience any day of the year! Or call 800.GE.CARES (800.432.2737) during normal business hours. **In Canada, call 1.800.561.3344**



## Real Life Design Studio

[ge.com](http://ge.com)

GE supports the Universal Design concept—products, services and environments that can be used by people of all ages, sizes and capabilities. We recognize the need to design for a wide range of physical and mental abilities and impairments. For details of GE's Universal Design applications, including kitchen design ideas for people with disabilities, check out our Website today. For the hearing impaired, please call 800.TDD.GEAC (800.833.4322).

**In Canada, contact:** Director, Consumer Relations, Mabe Canada Inc.  
Suite 310, 1 Factory Lane  
Moncton, NB E1C 9M3



## Extended Warranties

[ge.com](http://ge.com)

Purchase a GE extended warranty and learn about special discounts that are available while your warranty is still in effect. You can purchase it on-line anytime, or call 800.626.2224 during normal business hours. GE Consumer Home Services will still be there after your warranty expires. **In Canada, call 1.888.261.2133**

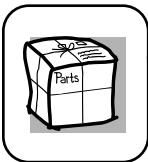

## Parts and Accessories

[ge.com](http://ge.com)

Individuals qualified to service their own appliances can have parts or accessories sent directly to their homes (VISA, MasterCard and Discover cards are accepted). Order on-line today, 24 hours every day or by phone at 800.626.2002 during normal business hours.

**Instructions contained in this manual cover procedures to be performed by any user. Other servicing generally should be referred to qualified service personnel. Caution must be exercised, since improper servicing may cause unsafe operation.**

**In Canada: [www.geappliances.ca](http://www.geappliances.ca), or call 1.800.661.1616**



## Contact Us

[ge.com](http://ge.com)

If you are not satisfied with the service you receive from GE, contact us on our Website with all the details including your phone number, or write to:

General Manager, Customer Relations  
GE Appliances, Appliance Park  
Louisville, KY 40225

**In Canada, [www.geappliances.ca](http://www.geappliances.ca), or write to:** Director, Consumer Relations, Mabe Canada Inc.  
Suite 310, 1 Factory Lane  
Moncton, NB E1C 9M3



## Register Your Appliance

[ge.com](http://ge.com)

**Register your new appliance on-line—at your convenience!** Timely product registration will allow for enhanced communication and prompt service under the terms of your warranty, should the need arise. You may also mail in the pre-printed registration card included in the packing material, or detach and use the form in this Owner's Manual. **In Canada: [www.geappliances.ca](http://www.geappliances.ca)**