



*Fisher & Paykel*

Ice & Water refrigerator  
E522B & RF201A models

Réfrigérateur Ice & Water  
E522B & RF201A modèles

**Installation instructions  
and User guide**

**Instructions d'installation  
et Guide d'utilisation**

English

Page 1 – 43

Français

Page 45 – 86

**800-570-3355**



Introduction	2
Safety and warnings	3
Installation instructions	5
Before you start using your Ice & Water refrigerator	15
All about the display	16
Using the display options	18
Bottle Chill	18
Fast Freeze	18
The temperature of your refrigerator and freezer	19
Settings	19
User warnings	20
Using your water dispenser	21
Water filter	22
Using your ice maker	24
Active Smart™ special features	26
Cleaning and caring for your refrigerator	28
On vacation/holiday	31
Refrigerator sounds	32
Storing food in your refrigerator	33
Storing food in your freezer	34
Troubleshooting	36
Limited warranty	40
Filter performance data sheet	87

## **Important!**

### **SAVE THESE INSTRUCTIONS**

The models shown in this User Guide may not be available in all markets and are subject to change at any time. For current details about model and specification availability in your country, please visit our local website listed on the back cover or contact your local Fisher & Paykel dealer.

Note that the word "refrigerator" throughout this User Guide, refers to combination refrigerator/freezer products.

Thank you for buying a Fisher & Paykel *Active Smart™* refrigerator with chilled water through the door and automatic ice dispensing.

At Fisher & Paykel we are very proud of this refrigerator. This refrigerator combines size and storage space with the latest features and functions. We feel we have achieved water dispensing through the door without compromising storage space or access to the refrigerator.

Thousands of hours of food care research and 75 years of refrigeration experience has been programmed into your refrigerator to give you the best possible performance.

We hope you enjoy your new refrigerator.

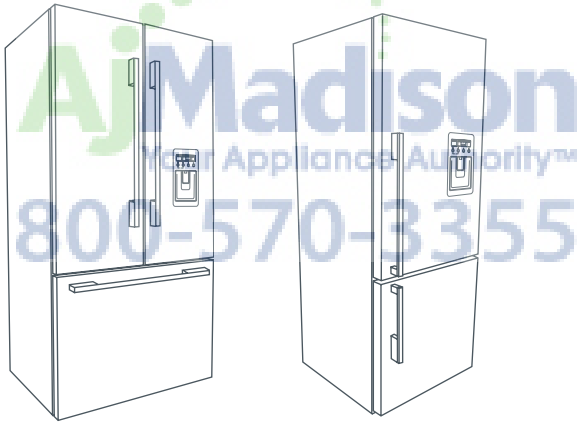


Fig.1 Ice & Water Refrigerators

### ***Important!***

*It is important that this User Guide should be retained with your Ice & Water refrigerator for future reference. Should the appliance be sold or transferred to another owner, please ensure that the User Guide is left with the appliance. This will ensure that the new owner can familiarize themselves with the information and warnings contained within the Guide.*

**⚠ WARNING!****Electric Shock Hazard**

Read and follow the SAFETY AND WARNINGS outlined in this User Guide before operating this appliance.

Failure to do so can result in death, electric shock, fire or injury to persons.

Use this appliance only for its intended purpose as described in this User Guide.

## Important safety precautions

### Warning

*When using this appliance always exercise basic safety precautions including the following:*

### Danger

- *Refer to the stability bracket and leaflet supplied (RF201A models only) to avoid hazard due to instability of the appliance.*
- *This appliance is not intended for use by children or infirmed persons without supervision. This is especially important when using the freezer drawer compartment.*
- *Young children should be supervised to ensure they do not play with the appliance.*
- *Risk of child entrapment. Before you throw away your old refrigerator or freezer:*
  - *Take off the doors*
  - *Leave the shelves in place so that children may not easily climb inside.*

### Disposal

- *Extreme care must be taken when disposing of your old appliance to avoid hazards. The refrigerant gas must be safely removed and for the safety of young children, remove doors.*
- *Your Fisher & Paykel Appliances Authorized Service Center will be able to give advice on environmentally friendly methods of disposing of your old refrigerator or freezer.*

### Electrical

- *This appliance must be properly installed in accordance with the installation instructions before it is used.*
- *Never unplug your refrigerator by pulling on the power cord.*
- *Always grip the plug firmly and pull straight out from the outlet socket.*
- *Do not plug in any other appliance at the same power point as your refrigerator or use extension cords or double adapters.*
- *Repair or replace immediately all electric service cords that have become frayed or otherwise damaged. Do not use a cord that shows cracks or abrasion along its length or at either the plug or appliance end.*

- *If the power supply cord is damaged, it must only be replaced by your Fisher & Paykel Appliances Authorized Service Center because special purpose tools are required.*
- *When moving your appliance away from the wall, be careful not to roll over or damage the power cord.*
- *Unplug your refrigerator before cleaning or replacing the interior lightbulb.*

### **Important!**

*Your refrigerator is designed to operate for many years without the need for service checks. However, if your refrigerator is malfunctioning, have it attended to by your Fisher & Paykel Appliances Authorized Service Center as soon as possible. All electrical repairs must be carried out by an adequately trained service technician or qualified electrician.*

### **Storing food and drinks**

- *Never store volatile or flammable materials in your refrigerator or freezer as they may explode.*
- *Never freeze liquids in glass containers. Liquid expands during freezing, which may cause the container to explode.*
- *Never freeze carbonated drinks. They may explode.*
- *Do not consume food if it is too cold. Food removed from the freezer compartment may be cold enough to cause damage when brought into contact with bare skin, eg. frozen ice cubes.*

### **Power failure – food safety**

- *Do not refreeze frozen foods that have thawed completely. Follow the recommendations below if you discover food in your freezer has thawed:*
  - 1) *Ice crystals still visible – food may be refrozen but should be stored for a shorter period than recommended.*
  - 2) *Thawed but refrigerator cold – refreezing generally not recommended. Fruits and some cooked food can be refrozen but use as soon as possible. Meat, fish, poultry – use immediately or cook then refreeze. Vegetables – discard as they usually go limp and soggy.*
  - 3) *Thawed and warmer than 41°F (5°C). Discard all food.*
- *Do not refreeze frozen foods that have thawed completely. The food may be dangerous to eat.*

### **Important!**

#### **Cleaning**

- *Many commercially available cleaning products contain solvents which may attack plastic components of your refrigerator or freezer and cause them to crack. Please refer to the cleaning care section of this booklet for further advice.*

**SAVE THESE INSTRUCTIONS**

**⚠ WARNING!****Electric Shock Hazard**

Read and follow the SAFETY AND WARNINGS outlined in this User Guide before operating this appliance, pages 3 – 4.

Failure to do so can result in death, electric shock, fire or injury to persons.

Please follow the steps for installation to ensure your appliance operates correctly.

**1. Power**

- The appliance must be installed so the plug is accessible.
- To ensure that the appliance is not accidentally switched off, connect your refrigerator to its own power point. Do not plug in any other appliance at this power point or use extension cords and double adaptors, as the combined weight of both power cords can pull the double adaptor from a wall outlet socket.
- For power requirements, refer to the information on the serial plate located at the front bottom right-hand side of the refrigerator when the door is open.
- It is essential that the appliance be properly grounded (earthed).

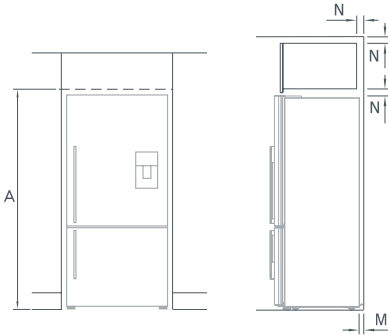
**2. Location**

- Your refrigerator should not be located in direct sunlight or next to any heat generating appliance such as a cooktop, oven or dishwasher.

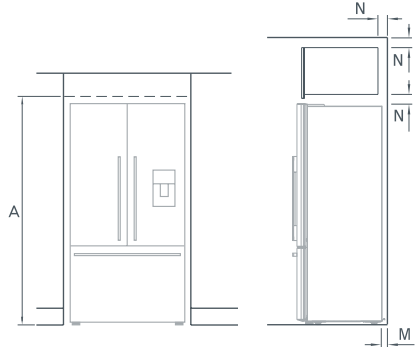
**AJ Madison**  
Your Appliance Authority™  
800-570-3355

# Installation instructions

## E522B

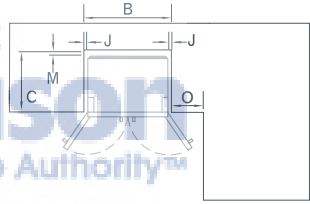
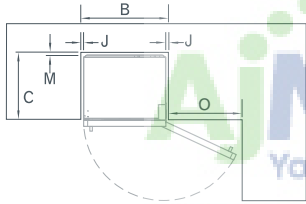


## RF201A



Flush with refrigerator chassis – full door rotation

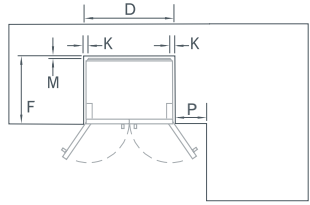
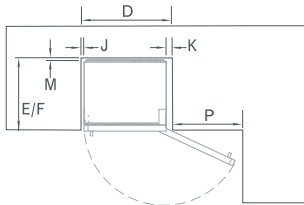
Flush with refrigerator chassis – full door rotation



**800-570-3355**

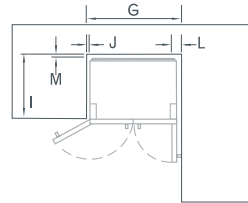
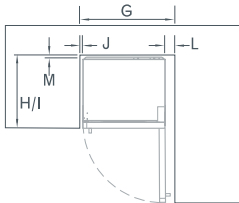
Flush with refrigerator door – full door rotation

Flush with refrigerator door – full door rotation



Flush with refrigerator door – 90° door rotation

Flush with refrigerator door – 90° door rotation



## 3. Ventilation and installation

- To ensure adequate ventilation for your refrigerator and its correct operation see recommended cabinetry dimensions below.
- These measurements do not include space for the water filter at the back of the cabinet as we recommend that the filter is placed as close to the incoming water supply as possible.

Cabinetry dimensions (including minimum air clearances)	E522B		RF201A	
	inches	mm	inches	mm
<b>A</b> inside height	68 <sup>3</sup> / <sub>4</sub>	1735	71 <sup>1</sup> / <sub>4</sub>	1810
<b>Flush with refrigerator chassis – full door rotation</b>				
<b>B</b> inside width	32 <sup>3</sup> / <sub>4</sub>	830	37	940
<b>C</b> inside depth	24 <sup>3</sup> / <sub>8</sub>	620	24 <sup>3</sup> / <sub>8</sub>	620
<b>Flush with refrigerator door – full door rotation</b>				
<b>D</b> inside width	33 <sup>7</sup> / <sub>8</sub>	860	39 <sup>3</sup> / <sub>8</sub>	1000
<b>E</b> inside depth flush to curved door	26 <sup>5</sup> / <sub>8</sub>	675	–	–
<b>F</b> inside depth flush to flat door	27 <sup>1</sup> / <sub>8</sub>	690	27 <sup>1</sup> / <sub>8</sub>	690
<b>Flush with refrigerator door – 90° door rotation (for full drawer/shelf access, the doors need to be open past 90°)</b>				
<b>G</b> inside width	35 <sup>3</sup> / <sub>8</sub>	900	39 <sup>3</sup> / <sub>4</sub>	1010
<b>H</b> inside depth flush to curved door	26 <sup>5</sup> / <sub>8</sub>	675	–	–
<b>I</b> inside depth flush to flat door	27 <sup>1</sup> / <sub>8</sub>	690	27 <sup>1</sup> / <sub>8</sub>	690
<b>Minimum clearances</b>				
<b>J</b> side clearance	<sup>3</sup> / <sub>4</sub>	20	<sup>3</sup> / <sub>4</sub>	20
<b>K</b> side clearance – hinge side flush with door – full rotation	2	50	2	50
<b>L</b> side clearance – hinge side flush with door – 90° rotation	3 <sup>1</sup> / <sub>2</sub>	90	3 <sup>1</sup> / <sub>2</sub>	90
<b>M</b> rear clearance (incl. evaporator tray)	1 <sup>1</sup> / <sub>8</sub>	30	1 <sup>1</sup> / <sub>8</sub>	30
<b>N</b> vent (above refrigerator cabinet or around top of cupboard)	2	50	2	50
<b>O</b> door clearance – hinge side flush with chassis – full rotation	25 <sup>3</sup> / <sub>8</sub>	645	14 <sup>3</sup> / <sub>8</sub>	365
<b>P</b> door clearance – hinge side flush door – full rotation	24 <sup>1</sup> / <sub>4</sub>	615	13 <sup>1</sup> / <sub>4</sub>	335

## Contents of filter kit

- 1 13 ft (4 m) white ¼" (6 mm) tubing
- 2 1 x 8" (200 mm) blue tubing
- 3 1 x pressure reducing valve (PRV)
- 4 1 x double sided tape
- 5 2 x locking keys
- 6 1 x water filter cartridge and head
- 7 1 x faucet connection



Fig.2 Water connection kit

## Important!

- *It is imperative the pressure reducing valve (PRV) is fitted prior to the filter. This valve ensures the water will not flow back into the mains from the refrigerator water system. If the PRV is not fitted to the connection line, the Ice & Water features may not function in some circumstances.*
- *The water connection to your Ice & Water refrigerator must be installed by an authorized plumber or authorized Fisher & Paykel service person.*
- *The water connection instructions below are intended only for the professional installer.*
- *The new tubings supplied with the refrigerator are to be used, old tubings from old Ice & Water connections should not be used.*

## Installation precautions/warning

- **DO NOT use with water that is microbiologically unsafe or of unknown quality without adequate disinfection before or after the system.**
- **WARNING – connect to potable water supply only.**
- **DO NOT install on line pressure above 119 psi (827 kPa) or below 22 psi (150 kPa).**
- **DO NOT use on hot water supply (100°F [38°C max.]).**
- **DO NOT cut any length of tube shorter than 200 mm.**
- **DO NOT install near electrical wires or water pipes that will be in the path of drilling when selecting the location of filter system.**
- **DO NOT mount filter in such a position so that it will be struck by other items, such as wastebaskets, etc.**
- **DO NOT install the filter or any water tubing in direct sunlight as prolonged exposure to light can weaken plastic components.**
- **DO NOT install in a location that is susceptible to freezing temperatures as damage to the housing could occur.**
- **DO NOT screw filter to the refrigerator.**
- **DO NOT install the filter or any water tubing in high temperature areas eg in a ceiling cavity.**
- **AVOID contamination of pipes during installation.**
- **DO NOT use copper tubing. The plastic tubing supplied should always be used.**
- **DO NOT continuously dispense water for longer than 2 minutes.**

## Installation instructions:

- 1 Ensure the refrigerator is NOT plugged into a power supply.
- 2 Locate a cold water supply/feed only suitable for a water connection. Tee and tap fitting is not supplied.
- 3 Connect the 8" (200 mm) blue tubing to the outlet of the PRV (blue collet) and the inlet connection of the water filter cartridge as shown in Diagram 1. Gently pull on both ends to ensure it is locked.
- 4 Connect the white ¼" (6 mm) tubing to the outlet of the water filter cartridge as shown in Diagram 2. Gently pull to ensure it is locked.
- 5 Measure the required length of tubing to run from the PRV to the water connection point.
- 6 Cut the tubing making sure the ends are square and clean.
- 7 Connect the tubing to the faucet connection and the base of the PRV (white collet) and then to the faucet as shown in Diagram 3. Please note that the faucet connection supplied should fit most installation situations.
- 8 Connect one locking key to each side of the water filter cartridge in between the cartridge and the locking collet as shown in Diagram 4.
- 9 To flush the water filter of any trapped air, harmless carbon fines and to also check for leaks, aim the end of the tubing into a bucket, turn isolating faucet on and run at least 10 qt (10 L) of water through. Once complete, turn isolating faucet off.
- 10 Locate desired position for water filter noting carefully the following points:
  - It is recommended to fit the water filter in a vertical orientation with the water filter head at the top. This will minimize water leakage when replacing cartridge.
  - Ensure the filter is in a convenient location to access every 6 months for replacement. We suggest that this location is beside the water filter supply faucet in a cupboard beside the refrigerator.
  - A minimum clearance of 2 ½" (64 mm) from the bottom of the filter cartridge is required to perform cartridge removal.
  - Do not screw water filter to refrigerator.

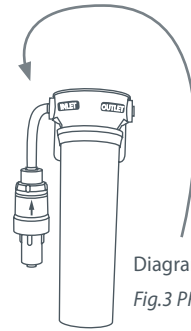


Diagram 1  
Fig.3 PRV connection

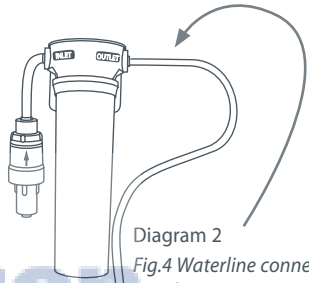


Diagram 2  
Fig.4 Waterline connection to refrigerator

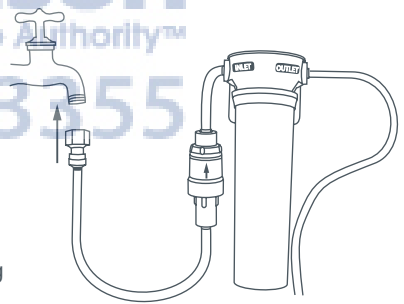


Diagram 3  
Fig.5 Faucet connection

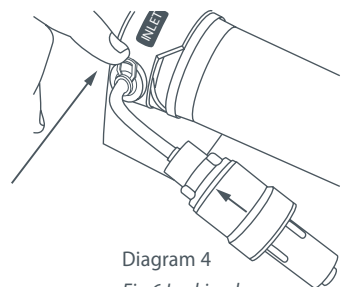


Diagram 4  
Fig.6 Locking key

- 11 Attach double sided foam to the back of the water filter head as shown in Diagram 5. Write the date to be replaced on the filter (date installed + 6 months). Remove double sided foam backing and attach filter to the desired position as located in step 10 (refer to previous page).
- 12 Run the ¼" (6 mm) tubing to back of the refrigerator ensuring there is enough tubing to pull out the refrigerator for service.
- 13 Remove compressor compartment cover by removing screw at the top of each side of the cover as shown in Diagram 6. Lift and tilt the compressor compartment cover to remove as shown in Diagram 7.
- 14 Connect tubing into the water (solenoid) valve located on the right hand side of the unit (compressor) compartment as shown in Diagram 8. Beware of hot pipes.
- 15 Pull gently on tubing to ensure it is locked in as shown in Diagram 9.
- 16 Place compressor compartment cover back into position, run the ¼" (6 mm) tubing through the space provided at the top right hand side of the compressor compartment cover in an upward direction and rescrew the compressor compartment cover as shown in Diagram 10.
- 17 The completed installation should look like Diagram 12 on page 11.
- 18 Turn isolating faucet on and check that all connections are dry and free of drips.
- 19 Coil water line tubing behind the refrigerator. Push your refrigerator into place being careful not to kink or squash the water line running into the water (solenoid) valve.
- 20 Read pages 12 – 14 carefully and then turn refrigerator on.
- 21 The first time you require water out of the dispenser, there will be a delay while the water reservoir fills up.
- 22 Run a further 3 qt (3 L) through the system, stopping intermittently to ensure the reservoir is flushed out. Failure to do this will result in excessive dripping from your dispenser.



Diagram 5  
Fig.7 Double sided  
foam attachment

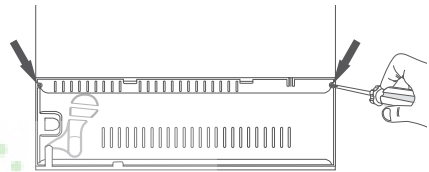


Diagram 6

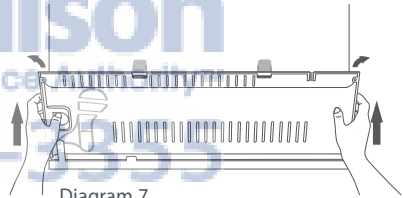


Diagram 7

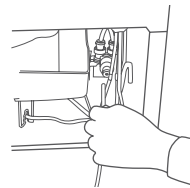


Diagram 8

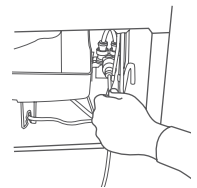


Diagram 9

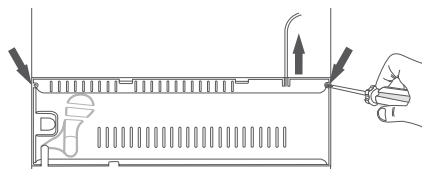






Diagram 10

Fig.8 Waterline connection to refrigerator

- 23 Press  until the Ice menu is highlighted then press  to turn on the ice maker. Press   together to force a cycle. The ice tray will flip. Force another cycle. The ice tray will flip and spill the water into the ice bin. Empty water and replace bin.
- 24 You are now ready to enjoy chilled water and ice dispensing from your *Active Smart™* refrigerator. Please note that once installation is complete a few drips may appear out of the dispenser over the next few days as the remaining trapped air is cleared.

## Important!

- *All connections must be checked for leaks.*
- *Ensure white 1/4" (6 mm) tubing is routed away from sharp objects, sharp corners (beware of kinking tube as this will stop water flow), clear of the refrigerator unit compartment and not in a location where it can be squashed.*
- *Ensure all push-fit connections are firmly pushed into place. The tube should push in 3/4" (20 mm) before reaching the stop.*
- *If tubing is removed at any point, re-cut the end and re-insert. Tubing must be fully inserted to avoid leaks.*
- *To remove tube from connection points, turn off the isolating faucet, push in the collet and gently pull tubing at the same time, as shown in Diagram 11.*



Diagram 11

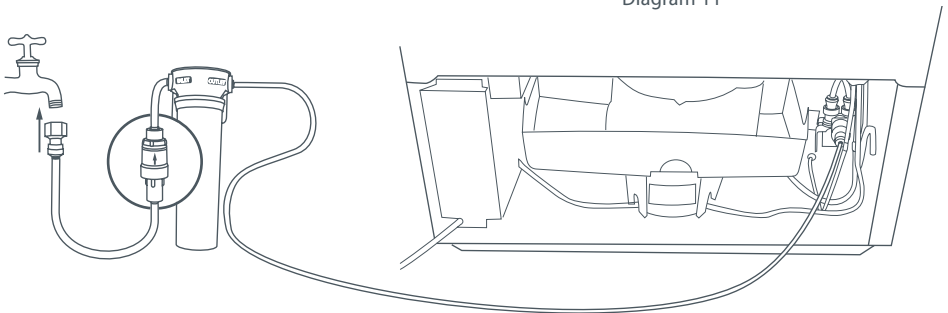


Diagram 12

Fig.9 Connection to water supply

System tested and certified by NSF International against NSF/ANSI Standard 53 for the reduction of Asbestos, Atrazine, Benzene, Cyst, Carbofuran, Lead, Lindane, Mercury, P-Dichlorobenzene, Toxaphene & Turbidity; against Standard NSF/ANSI 42 for the reduction of Chlorine Taste and Odor and Nominal Particulate Class I to a capacity of 750 gallons (2,838 liters).

## 4. Installation

Your Fisher & Paykel *Active Smart™* refrigerator is fitted with front and rear rollers, designed for moving the product in the forwards and backwards direction.

Avoid moving the product in a sideways direction as this may damage the rollers or the floor covering/surface.

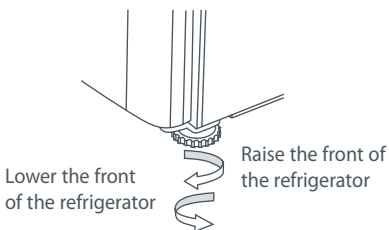


Fig.10 Refrigerator feet

- A** Your refrigerator will arrive with the front feet wound up making moving the product into its final location a simple task.
- B** Roll the refrigerator into its final position making sure there is the correct air gap between the product and surrounding cabinetry. See minimum clearance in cabinetry dimensions table (refer to page 7).

### (RF201A only)

- C** Adjust the front feet down until the refrigerator is leaning backward with the front approximately  $\frac{3}{8}$ " (10 mm) higher than the back. This will ensure a good door closing action (refer to Fig.10).
- D** Aligning your refrigerator with cabinetry.
- Align the sides of the refrigerator with the cabinetry by adjusting the hinge side front foot.
  - Adjust the handle side foot until it touches the floor and takes a small amount of weight.
  - Once the refrigerator is in place and aligned with cupboards/alcove, push gently on the front top and check if the product is rocking or stable.



Fig.11 Uneven door alignment

## 5. Leveling of refrigerator door

### (RF201A only)

- For uneven surfaces, front feet can be used to align the 2 doors.
- If left hand door is too low, then unscrew the left hand foot to lift up the cabinet until the two doors top edges are aligned.
- If right hand door is higher, then adjust the right hand foot in the same way.

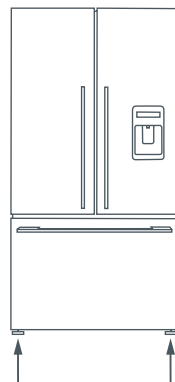


Fig.12 Even door alignment

## 6. What to do if your product is unstable

- E** Gently push the refrigerator back until the rear rollers contact the floor.
- Measure the gap under the front foot, which has come off the floor.
  - Obtain some solid packing material (hardwood, plastic, etc) which fits firmly into the gap under the foot.

Note: do not use metallic materials that may corrode, stain and/or damage floor coverings.

- F** Wind both front feet up and roll the product out of position.
- Place the packing material in the location diagonally opposite the front roller that lifts off the floor.
  - Make sure the packing material stays in place when the product is pushed back into position.
  - Ideally, the packing material is large enough to rest against the back wall so as to prevent it moving when the cabinet is pushed into position.

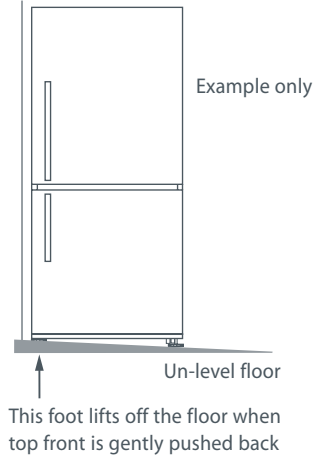


Fig.13 Unstable refrigerator

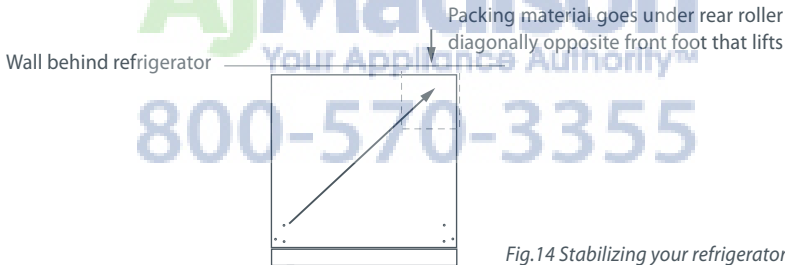


Fig.14 Stabilizing your refrigerator

For example: if this foot lifts off the floor when pushing gently on the top front of the refrigerator

- G** Roll the refrigerator back into position and adjust front feet as per step **D**. (Check alignment and door closing action are satisfactory).
- Make small adjustments to front feet where necessary.
  - Check that the product is stable (all 4 feet are on the floor). If not return to step **E** and repeat steps **F** and **G**.

## Before placing food in the fresh food or freezer compartments

- Remove all packaging. Ensure that all transit clips are removed from the refrigerator. These are small rubber stops located at the back of the shelves.
- Clean the inside of the appliance with a mix of warm water, a little liquid detergent and a soft cloth to remove manufacturing and transportation dust.
- Allow the refrigerator and freezer to run empty for 2 – 3 hours to allow each compartment to cool to the appropriate temperature.
- The appliance may have an odor on its initial operation, but this will go when the refrigerator and freezer have cooled sufficiently.

## Energy efficiency

For the most energy efficient use of your appliance:

- Ensure your refrigerator has adequate ventilation as recommended in the installation instructions.
- Do not cover your appliance with any material that will prevent air from flowing around the cabinet sides.
- Allow good clearances in front of air ducts within the cabinet for maximum cold air distribution.
- Cool hot foods down before placing them in the appliance.
- Do not overfill the compartments.
- Keep door openings to a minimum.
- Select a temperature setting that isn't too cold.
- Check your door seals for leaks.

## Moving or storing your refrigerator

If your refrigerator is turned off for any reason, wait 10 minutes before turning it back on. This will allow the refrigeration system pressures to equalize before restarting.

## Moving your refrigerator

- Turn off the appliance and unplug from the power point. Remove all food.
- Turn the adjustable feet to the right as far as they will turn (refer to page 12).
- Ease the refrigerator out of its position. Tuck the power cord away, tape the shelves in place and tape the doors closed. If the cabinet needs to be placed at an angle or laid down, carefully lay it on its side (the right hand side when viewed from the front).
- Relocate and install. If the appliance has been left on its side for any length of time, leave it standing upright for at least 10 minutes before turning on.

## Storing your refrigerator

- When storing your cleaned appliance, leave the doors open. This allows air to circulate and prevents the build up of bacteria and moulds.
- Before using again, clean well using a mixture of warm water and baking soda (add 1 teaspoon of baking soda to each 1 pint (500 ml) of water). Rinse with clean water.

## Holiday time

We recommend you leave your refrigerator operating while you are on holiday.

- Check refrigerator is switched on and has cooled for at least 2 hours before use (refer to page 19 – The temperature of your refrigerator and freezer).
- Check that the water filter has been connected and turned on.
- Turn on the ice maker (refer to page 24).
- At first use allow approximately a minute from when the dispensing pad is pushed until water is dispensed. This will allow the tank to fill.
- Run through and discard the first 3 qt (3 L) of water from the dispenser, stopping intermittently (refer to page 21 – First use). Failure to do this will result in excessive dripping from your dispenser.
- Discard the first 3 harvests of ice (8 cubes are produced per harvest), refer to page 24 – First use.

You are now ready to enjoy ice and water from your *Active Smart™* refrigerator.

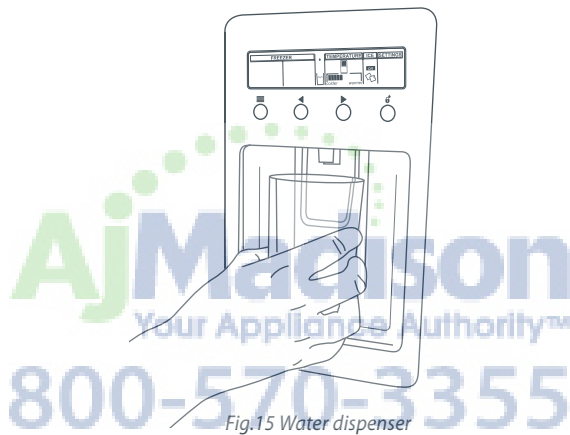


Fig.15 Water dispenser

Please note that once installation is complete a few drips may appear out of the dispenser over the next few days as the remaining trapped air is cleared.

# 16 All about the display

The display screen enables you to view and modify all the features and options on your refrigerator. For example, you can change the temperature in your fresh food and freezer compartment, and select the Fast Freeze function when you want to quickly freeze meat. You may want to also quickly chill a bottle of wine when friends arrive unexpectedly.

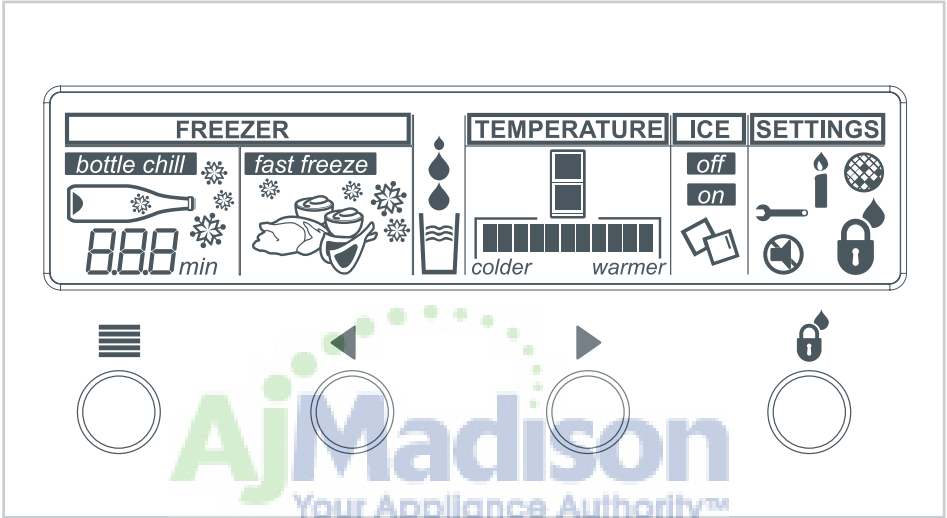





Fig.16 Electronic control panel






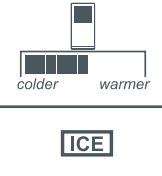







800-570-3355

## Keys

For more detailed information on these functions please refer to pages 18 – 20.

	<p><b>Main menu</b></p> <hr/> <p>Scrolls through the main menu. (Freezer, Temperature, Ice, and Settings).</p>
	<p><b>Arrow keys</b></p> <hr/> <p>Scrolls through the settings of each function.</p>
	<p><b>Key and Dispenser Lock</b></p> <hr/> <p>Locks buttons and water dispenser.</p>

## Display features

	<b>Freezer (page 18)</b>
	<b>Bottle Chill (page 18)</b>
	<b>Fast Freeze (page 18)</b>
	<b>Dispensing water (page 21)</b>
	<b>Temperature (page 19)</b>
	<b>Ice (page 24)</b>
	<b>Settings/User warnings (pages 19 – 20)</b>
	<b>Key Silent Mode (page 19)</b>
	<b>Dispenser and Key Lock (page 19)</b>
	<b>Key Lock – disables the buttons (page 19)</b>
	<b>Sabbath Mode (page 20)</b>
	<b>Filter Reset (page 20)</b>
	<b>Service/Fault Diagnosis (page 20)</b>

bottle chill ❄️



## Bottle Chill

This function allows you to chill your beverages in the freezer without the worry of forgetting about them. The time taken to chill depends on the size of your beverage. Bottle Chill allows you to customize this chill time.

### Recommended times:

- 20 minutes – can or small bottle
- 25 minutes – wine bottle or similar size beverage
- 30 minutes – larger bottle
  
- To activate, use button until the bottle chill icon () is showing on the screen. Then use the or buttons until the snowflakes () and the minute timer () are displayed on the Bottle Chill screen.
- Then use the button to select 10, 15, 20, 25 or 30 minutes as displayed on the Bottle Chill screen. After several seconds, the snowflakes will then animate as the timer counts down.
- An alarm will sound after the amount of time selected has elapsed.
- Press any button on the display to silence the alarm. Remember to remove the beverage from the freezer.
- To deactivate Bottle Chill manually, use the button to scroll to the bottle chill icon () on the , then use the and buttons until no minutes are shown on the screen and the snowflakes () are no longer visible.
- If you remove your beverage from the freezer and it is not chilled to your liking, reset the timer to 10 minutes and place the beverage back into the freezer.

## Important!

*Do not leave the bottle inside the freezer longer than the time needed for chilling, as glass bottles may explode.*

fast freeze ❄️



## Fast Freeze





We have created the Fast Freeze feature to help you to get the best possible results when freezing fresh food. Fast Freeze boosts the freezing speed by dropping the freezer to its coldest temperature for 12 hours, which helps to ensure vital freshness, texture and taste are retained during the freezing process.

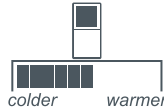
- To activate, use the button until the Fast Freeze icon () is showing on the screen. Then use the or buttons until the snowflakes () are displayed on the Fast Freeze screen. The animating snowflakes indicate that Fast Freeze has been activated.
- To deactivate the function manually, use the button to scroll to the Fast Freeze icon () on the screen. Then use the and until there are no snowflakes () present on the screen.

For best results, we recommend that you activate the function approximately 2 hours before it is required. Alternatively, activate it when placing food into the freezer.

Note: the Bottle Chill and Fast Freeze option cannot be used at the same time.

## The temperature of your refrigerator and freezer

- When the refrigerator is first turned on it will take approximately 2 to 3 hours to cool.
- To adjust the temperature of a compartment, use the  button to scroll to the **TEMPERATURE** screen, use the  button to select the compartment you want to change.
- The temperature can then be adjusted using the  button to make the compartment warmer or the  button to make the compartment colder.
- The temperature setting will be indicated on the icon below.








It is important to have your refrigerator set to the correct temperature. Setting it too cold may cause some items in the refrigerator to freeze, and setting it too warm will decrease the storage life of your food.

- For further information on food storage refer to the Food Care section (pages 33 – 35).





## Settings

### Key Silent Mode

- The Key Silent Mode allows you to silence all key presses.
- It can be activated or deactivated by using the  button to scroll to the **SETTINGS** screen and then pressing the  or  buttons.
- When the Key Silent Mode is on  will appear.
- When this function is off  will appear.

Note: Faults, Bottle Chill timer and the door alarm will still sound when the refrigerator is set on Key Silent Mode.

### Dispenser and Key Lock

- The Dispenser Lock disables the buttons and prevents water from being dispensed.
- Key Lock disables the buttons.
- Activate by holding down  on the display panel.
- After 2 seconds  icon will appear indicating Dispenser Lock is activated.
- After 2 more seconds  icon will appear indicating Key Lock is activated.
- To de-activate, hold down  on the display panel for 2 seconds.

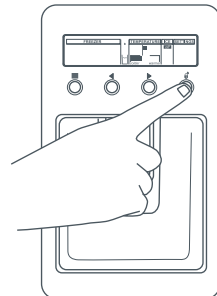





Fig.17 Dispenser and Key Lock

### Sabbath Mode

- In Sabbath Mode alarms, lights and displays are deactivated.
- Sabbath Mode can be activated or deactivated by holding down the , ,  buttons for 4 seconds.

#### Once in Sabbath Mode:

- The interior light will not turn on when the refrigerator is opened.
- The door alarm will not operate.
- The display will not be illuminated.
- Electronic control panel will not work.

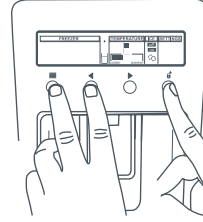



Fig.18 Sabbath Mode

Note: if power is turned off the refrigerator will automatically continue in Sabbath Mode once power is restored. Sabbath Mode will automatically de-activate after 80 hours.



## User warnings

Your refrigerator is clever enough to diagnose its own problems. It will alert you when there is a fault.

### Filter reset

The filter reset icon  will appear when the water filter needs changing. This will flash when dispensing water. To change the filter and reset the filter icon refer to pages 22 – 23.

### Fault

- In the unlikely event a fault occurs the  icon appears on the front of the display and a fault code will be displayed on the left in the  screen.
- When the door is open the refrigerator fault alarm will sound. To silence this press any button on the display.
- Please take note of the fault code and contact our Customer Care Center. Details of Customer Care phone numbers can be found in the back of this book.

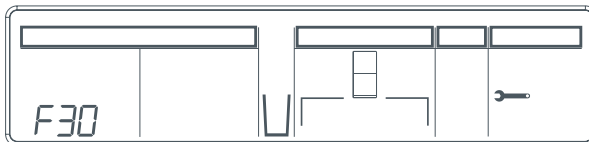



Fig.19 Fault code display



## Dispensing

- Your water dispenser has been designed for one-handed operation.
- To dispense water push the dispensing pad gently, using a glass or container.
- When you dispense water, a light will appear above the dispensing area and on the display screen. The water fill icon  will also appear.
- To stop the flow of water, simply pull your glass away from the dispensing pad.

Please remember that pressing very hard against the dispensing pad will not make the dispenser operate faster or produce greater quantities of water.

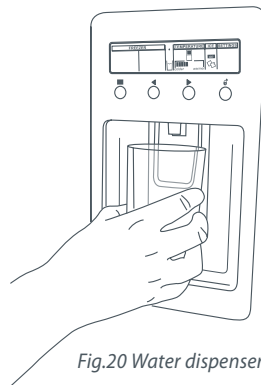


Fig.20 Water dispenser

## First use


- After installation, on the first use, allow approximately a one minute delay while the dispensing pad is pushed until water is dispensed. This will allow the tank to fill completely.
- After you fill the tank for the first time, dispense and discard approximately 3 qt (3 L) stopping intermittently to flush the tank out.

## **Important!**

**To avoid damage to property or personal injury do not put hands, fingers or objects up the dispenser opening.**

Please note that once installation is complete a few drips may appear out of the dispenser over the next few days as the remaining trapped air is cleared.

All the water to your fridge is filtered to remove impurities through a cartridge located in a position of your choice outside the refrigerator. This will need changing approximately every 6 months.

- There is a replacement indicator icon  on the control panel which will appear when the filter needs replacing. It will flash, as a reminder, when water is dispensed.
- Replacement cartridges are available from your authorized Fisher & Paykel Dealer. The details of the replacement cartridge are on the label on the cartridge.

## Changing the water filter cartridge

It is not necessary to turn off the water supply before attempting to change the water filter cartridge.

- 1 Grasp and firmly twist the cartridge in an anticlockwise direction (to the left when installed in the recommended orientation) as shown in Diagram 1.
- 2 Pull the cartridge away from the filter head (down when installed in the recommended orientation) as shown in Diagram 2.
  - It is not unusual for a few drops of water to be present when the filter is removed.
- 3 Discard old filter.
- 4 Filter installation:
  - Remove protective cap on spigot on head.
  - Push the cartridge up towards filter head while rotating it in a clockwise direction (to the right when installed in the recommended orientation) as shown in Diagram 3.
- 5 Reset filter indicator icon on the display (this will remind you when the filter is due to be replaced again). Refer to page 23.
- 6 Dispense 10 qt (10 L) to flush the cartridge, removing trapped air and harmless carbon fines.
- 7 A few drips may appear out of the dispenser over the next few days as the remaining trapped air is cleared.

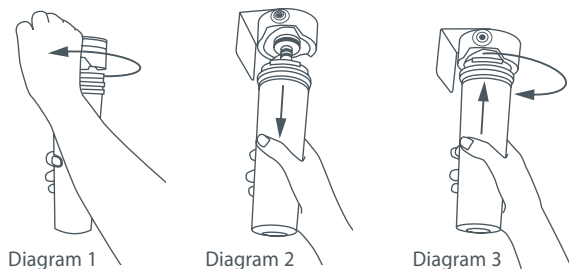




Fig.21 Changing the water filter cartridge

## To reset the filter indicator





### **Important!**

*We recommend the water filter is used from the point of installation.  
Do not reset indicator before filter is changed or filter monitoring will be inaccurate.*


- Press and hold ► and  buttons for 4 seconds to reset the filter indicator.
- If the filter is present the  icon in the **SETTINGS** screen will disappear when reset.

## To disable the filter indicator

Note: if disabled, you will not be reminded to change your filter.

- When no filter is to be fitted, you can disable the filter indicator.
- Press and hold , ► and  buttons for 4 seconds to turn this feature off/on.
- When activated or deactivated the  icon will flash and on or off will be displayed on the  screen.
- We recommend that you do not disable the filter indicator if you have a filter fitted to the connection.

### **Important!**

- *To avoid serious illness or death, do not use the water filter where water is unsafe or of unknown quality without adequate disinfection before or after use of filter.*
- *The water filter cartridge needs to be changed when the filter indicator icon flashes on the interface panel.*
- *We recommend the water filter cartridge is replaced when the  icon flashes. This will happen every 6 months.*
- *If the water filtration system has been allowed to freeze, replace filter cartridge.*
- *The rate of water flow through the water dispenser can slow down as the filter cartridge accumulates any sediment which may be present in the water supplied to your home. This varies depending upon your local water quality, which may require your filter cartridge to be changed more frequently.*
- *In cases of excessively reduced filter life we recommend that you consult a local plumber or your water supplier for advice on suitable filtration requirements for the water supplied to your home.*
- *Filter replacement is the consumer's responsibility and will not be covered by the warranty except in the case of faulty parts or materials within the filter cartridge.*
- *If the water has not been dispensed for some time or water has an unpleasant taste or odor, flush system by dispensing 10qt (10 L) of water.*
- *If unpleasant taste or odor persists, you may wish to fit a new filter cartridge.*

# Using your ice maker




**on**



## Ice maker

Your ice maker is designed to automatically dispense ice until it senses that the bin is full. So the more ice you use, the more it makes. It is even clever enough to sense when there is no bin in place to catch the ice.

### First use

- When you first turn your refrigerator on after installation, the ice maker will be off.
- To turn your ice maker on use the  button to scroll to the **ICE** screen. Use the  or  button to turn the ice maker on or off.

**on**





Shows the ice maker is on.

**off**



Shows the ice maker is off.

- Press   together to force a cycle. The ice tray will flip. Force another cycle. The ice tray will flip and spill the water into the ice bin. Empty water and replace bin.
- If the bin is full, or inserted incorrectly the ice maker will not operate. When the bin is inserted correctly the scoop will be on the right hand side of the bin for models E522B and the front of the bin for model RF201A (refer to Fig.23). If all bins are removed the ice maker will not operate.
- Once your ice maker is in operation, discard the first 3 harvests of ice (8 cubes of ice are produced per harvest). This will flush away any impurities in the water line and ensure that you get the best quality ice. We recommend that you also do this after vacations or extended periods of not using ice.
- We recommend that you turn the ice maker off if:
  - The water supply is to be off for several hours; or
  - The ice storage bin is to be removed for a period of time; or
  - You are going on holiday/vacation.

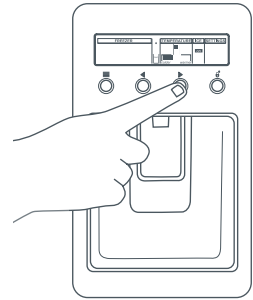
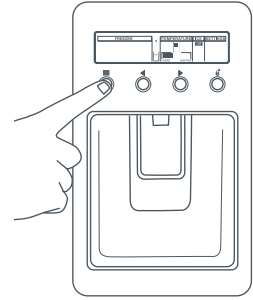
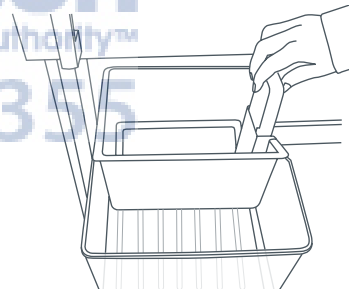
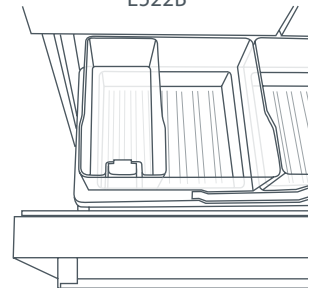


Fig.22 Turning ice maker on



E522B



RF201A

Fig.23 Ice storage bin and scoop in correct position

## Information about your ice maker

- Your automatic ice maker will produce approximately eight cubes of ice every 2 – 3 hours, dependent on freezer compartment temperature and number of door openings.
- The ice cube tray will fill with water once the freezer has reached the correct temperature. The first cubes will normally freeze after several hours.
- When cubes are frozen, they will be ejected from the mould into the ice storage bin.
- Ice making will continue until the storage bin is full.
- Ice making will resume when the ice is used.
- For maximum ice storage, level the stored cubes with the ice scoop provided.
- Your Ice & Water product comes with a smaller ice bin inside the larger freezer bin. Attached to this is the scoop for the ice. This scoop provides hygienic access to the ice.
- If a large amount of ice is required, remove the smaller storage bin and allow ice to fall into the larger bin.
- If ice is not used often, old cubes will become cloudy, taste stale, will shrink and may stick together. Empty the ice storage bin periodically, wash in lukewarm water, dry thoroughly and place back in the correct position.

### ***Important!***

- *Avoid contact with the moving parts of the ice maker ejector mechanism, and do not place your fingers on the automatic ice making mechanism while the refrigerator is in operation.*
- *Do not use ice cubes that may have become discolored, usually with a green-blue color. If such discoloration is noted, discard the ice cubes and contact your Fisher & Paykel Appliances Authorized Service Center.*
- *Ensure the ice maker is connected to the filter and only to a drinkable water supply.*
- *Installation of the water connection to the ice maker must be completed by a qualified service technician or a qualified plumber (see installation instructions).*

### Fruit and vegetable bins and humidity control lid

The fruit and vegetable bins feature a unique lid which provides two functions:

- The humidity lid seals the bins and provides a humid microclimate to extend storage times of fruit and vegetables.
- The humidity lid prevents condensation, which forms at high humidities, from dripping down onto the fruit and vegetables by retaining it in the grooves of the lid.

### Fruit and vegetable bins and humidity slide (where fitted)

- Each fruit and vegetable bin has a humidity slide control that can be adjusted to a fruit or vegetable setting depending on what is stored in the bins.
- If possible try to store fruit and vegetables separately. This will help extend their storage life.
- If there is a mixture of fruit and vegetables in the bin adjust the position of the control to the center.
- If there is too much water in the bins the control can be adjusted towards the setting with fewer drips (fruit setting) and/or the water can be wiped out as required.
- Remember a small amount of water in the bins is beneficial for fruit and vegetable storage.



**SUITABLE FOR:**

**Salad Greens**

- Lettuce
- Spinach
- Broccoli
- Cabbage
- Carrots

**Mixed fruit  
& vegetables**

**Fruit with  
skin/peel**

- Oranges
- Lemons
- Limes

Fig.24 Humidity Control graphic

### Slim storage drawer (where fitted)

The bins at the bottom of the refrigerator provide storage space for items that you may want to keep separate from the rest of the refrigerator. These slim storage bins can be used for deli item storage, beverages or for defrosting foods.

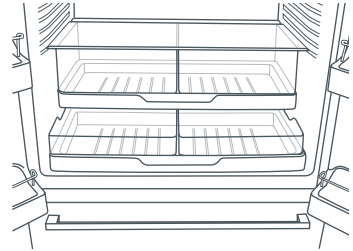


Fig.25 Slim storage drawer

### Door alarms

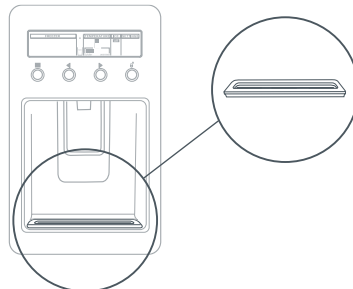
- If the fresh food compartment door is left open the alarm will beep after 90 seconds and if the freezer door is left open the alarm will beep after 60 seconds.
- While either door remains open, subsequent beeps will sound every 30 seconds for 5 minutes.
- A continuous alarm will sound if either door has been left open for 5 minutes or longer and the light will turn off. The alarm will stop when the opened door is closed.

### Bottle holder (where fitted)

- Your refrigerator will come with 2 – 4 single bottle holders (depending on what model refrigerator you have). The bottle holders can be used to store a variety of bottles.
- To position the bottle holder in your refrigerator, simply slot the back edge of the bottle holder onto the back trim of any shelf.
- Unused bottle holders can be stacked up on top of one another so they do not take up unnecessary shelf space.
- Bottles are best stored with the neck of the beverage facing the front of the refrigerator.

### Drip tray

- The drip tray is designed to fit into the lip at the bottom of the water dispenser panel.
- To insert the tray always ensure that the rounded sides are fitted into the dispenser panel first.
- The purpose of the tray is to capture any odd drips of water that may fall after dispensing.
- The tray can be easily removed for cleaning (see page 28).



### Glass shelves

- Glass shelves can be repositioned in the cabinet as desired.
- Remove by lifting up at the back and pulling forward.

# Cleaning and caring for your refrigerator

## Exterior

### Stainless exterior doors (Iridium or EZKleen finishes)

- It is important when cleaning the exterior door surface of your refrigerator, to only use liquid dishwashing detergent dissolved in warm water and a soft cloth.
- Dry the door with a clean, lint free cloth.
- The use of any abrasive or stainless steel cleaners and solvents will damage the door surface.

### Water dispenser pad and interface

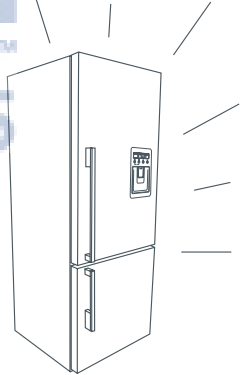
- We have incorporated a Dispenser and Key Lock function in your refrigerator to make cleaning easier (refer to page 19). This will help you to avoid accidental water dispensing while you clean.
- Clean the pad and interface panel with a soft damp cloth.

### Other exterior surfaces

- Clean all other exterior surfaces with a mix of warm water and detergent and a soft cloth.
- If necessary, clean the magnetic door gasket and the center door gaskets with an old toothbrush, warm water and liquid dishwashing detergent.

### Water evaporator tray

- The water evaporator tray is found above the compressor at the back of the refrigerator or freezer. The tray may require infrequent cleaning.
- Carefully move the refrigerator or freezer out from the wall.
- Switch off the appliance.
- We do not recommend that you remove the evaporator tray. If cleaning is required, excess water can be soaked up from the evaporator tray using a sponge. Wipe out with warm water and detergent or disinfectant.
- Switch on the appliance.



### Drip tray

- To clean, take the tray out of the dispenser panel and pull the two halves of the tray apart (see Fig.26).
- Clean in warm water with a mild detergent. Dry the tray and clip back together.
- Reinsert the tray back into the dispenser panel.

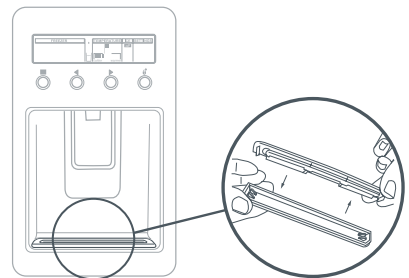


Fig.26 Drip Tray cleaning

## Interior

- It is important to keep the interior of the refrigerator and freezer clean to help prevent food from becoming contaminated during storage.
- The amount and types of food stored determines how often cleaning should be carried out in the refrigerator (ideally once every 1 to 2 weeks).
- Remove the shelves from cabinet and door. Wash shelves and storage bins in warm water and detergent; rinse in clean water and dry before replacing.
- Wipe over the interior surfaces with warm water and detergent or baking soda dissolved in warm water (add 1 teaspoon of baking soda to each ½ qt (500 ml) of water). Rinse with clean water.
- To help remove “old stale refrigerator” smells add a few drops of vanilla essence or vinegar to the water before cleaning.
- Clean exterior surfaces with warm water and detergent. Use a toothbrush for the magnetic door gasket.
- Do not use harsh, abrasive cloths or cleaners or highly perfumed, strong smelling cleaners or solvents on any part of the refrigerator or freezer.

## Glass shelves

- Clean with warm water and detergent or a glass cleaner. If cleaning the shelves without removing from the cabinet, use only warm water and detergent as a glass cleaner can damage the plastic components of your refrigerator.

## Bottle holder

- Clean with warm water and detergent. The use of abrasive cleaners and solvents may cause damage.

## Automatic ice dispenser

- We do not recommend you clean the ice maker componentry, but it is important to clean the bins occasionally.
- The storage bin should be cleaned regularly and the old ice in the bottom of the bin discarded.
- Wash bin in lukewarm water, dry thoroughly and replace.
- When replacing the bin ensure that the scoop is on the right hand side (E522B only), and at the front on RF210A.

## ***Important!***

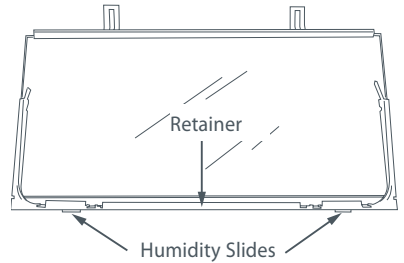
***Many commercially available cleaning products contain solvents that may attack the plastic components of your refrigerator and cause them to crack. It is important to use only warm water and a small amount of liquid dishwashing detergent on any plastic components inside and outside your refrigerator. Avoid using anti-bacterial cleaning products on either the interior or exterior of the cabinet as they may cause rusting of metal components and cracking of plastic components.***

## Humidity Control System

### **Important!**

*When cleaning the shelf above the vegetable bins, we recommend that you do not disassemble the Humidity Control System from the shelf.*

In the event that the humidity control lid (plastic lid) and humidity slides become separated from the glass shelf, follow these instructions to reassemble.



- 1 Turn shelf upside down
- 2 To attach humidity slides onto shelf front corners, fit bottom clips into shelf front trim. Next, slide sideways towards shelf until arm clips onto glass.
- 3 To attach humidity control lid – with text facing you, align lid with front of shelf. Hold lid vertically and fit front end into retainer on shelf. Ensure lid fits into retainer as well as underneath humidity slides.
- 4 At the sides of the shelf, adjust humidity slide tabs so that the plastic lid is between the shelf and the tabs.
- 5 If clips on back of shelf are present, fasten lid with rear clips. Ensure that the cover is fully secure at front and back of shelf.



Fig.27 Humidity Control System cleaning

## To remove trays or fixed bins

- For ease of removal, empty food from tray/bin first.
- Hold the center front of the tray/bin handle.
- Lift vertically to unclip from the runners and pull tray/bin towards you to remove.
- Push both runners back into refrigerator.

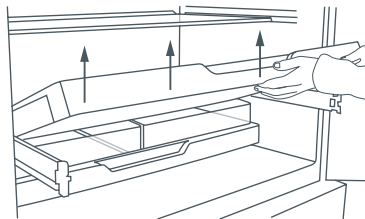


Fig.28 Tray removal

## To replace trays or fixed bins

- With the runners pushed back into the refrigerator, place the tray/bin on top of the runners. Push the tray/bin back slowly until you feel it clip back onto the runners.

## **Important!**

- *Ensure that trays and bins are securely clipped onto the runners before use.*
- *Bin and tray runners are pre-lubricated, and will not need to be re-lubricated during their life. Do not attempt to clean grease from the runners, as this will affect their ability to function. Do not immerse runners in water.*

## Permanently fixed bins and trays (model RF201A only)

The large bottom freezer bin and trays in this model are permanently fixed. They cannot be removed from the freezer compartment. To clean simply wipe with a soft, damp cloth.

## On vacation/holiday

- Switch the ice maker to OFF on the interface panel (refer to page 24).
- Shut off the water supply to the refrigerator.
- On your return, turn on the water supply to the refrigerator.
- Dispense 10 qt (10 L) of water and discard to ensure the tank is refilled with fresh water.
- Turn on the ice maker (refer to page 24).
- Discard the first 3 harvests of ice (8 ice cubes produced per harvest).

## Normal refrigerator sounds

*Active Smart™* refrigerators, with their excellent energy ratings and cooling performance, can produce sounds somewhat different to your old refrigerator.

### Normal operational sounds include:

- Fan air flow sound. *Active Smart™* refrigerators have fans which change speed depending on demand. During cooling periods, such as after frequent door openings, fans circulate the cold air in the refrigerator and freezer compartments producing some air flow sound. This is quite normal.
- Cracking or popping which may sound like ice coming off the evaporator. This occurs when the defrost function is operating.
- Running water sound. This is the liquid refrigerant in the system and can be heard as a boiling or gurgling noise.
- An audible hissing sound after closing the freezer door. This is due to the pressure difference between the warm air that has entered the cabinet and suddenly cooled, and the outside air pressure.
- Other strange sounds may be heard for the following reasons:
  - Cabinet not level
  - Floor uneven or weak
  - Bottles or jars rattling on shelves
- If this is your first refrigerator with an ice maker, you will hear occasional sounds that may be unfamiliar. They are normal ice making sounds and are not cause for concern.
- The following sounds are normal with the operation of an ice maker:
  - Motor operation (low humming).
  - Running water as the ice maker and/or water tank fills.
  - Water valve opening and closing (hissing sound).
  - Ice being loosened from the ice moulding tray (cracking).
  - Ice dropping into bin (clunking).

## Red meat

- Place fresh red meat on a plate and loosely cover with waxed paper, plastic wrap or foil.
- Store cooked and raw meat on separate plates. This will prevent any juices lost from the raw meat contaminating the cooked product.
- Delicatessen meats should be used within the recommended storage time.



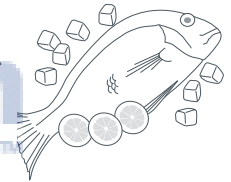
## Poultry

- Fresh whole birds should be rinsed inside and out with cold running water. Dry and place on a plate. Cover loosely with plastic wrap or foil.
- Poultry pieces should also be stored this way. Whole poultry should never be stuffed until just before cooking, otherwise food poisoning may result.
- Cool and refrigerate cooked poultry quickly. Remove stuffing from poultry and store separately.



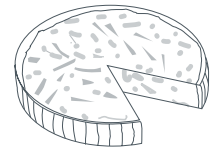
## Fish and seafood

- Whole fish and fillets should be used on the day of purchase. Until required, refrigerate on a plate loosely covered with plastic wrap, waxed paper or foil.
- If storing overnight or longer, take particular care to select very fresh fish. Whole fish should be rinsed in cold water to remove loose scales and dirt and then patted dry with paper towels. Place whole fish or fillets in a sealed plastic bag.
- Keep shellfish chilled at all times. Use within 1 – 2 days.



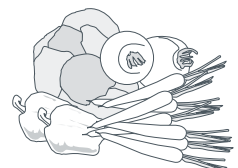
## Precooked foods and leftovers

- These should be stored in suitable covered containers so that the food will not dry out.
- Keep for only 1 – 2 days.
- Reheat leftovers only once and until steaming hot.



## Fruit and vegetable bins

- Although most fruit and vegetables keep best at low temperatures, take care not to store the following at temperatures of less than 47°F (7°C) for long periods: citrus fruit, tropical fruit, tomatoes, cucumbers.
- Undesirable changes will occur at low temperatures such as softening of the flesh, browning, accelerated decaying and or loss of flavor.
- Do not refrigerate avocados (until they are ripe), bananas, mangoes or pepinos.
- If possible store fruit and vegetables separately, i.e. fruit in one bin and vegetables in the other.
- Each fruit and vegetable bin has a humidity control slide that can be adjusted depending on what is stored in the bins. For more information on using the Humidity Control refer to page 26.



# Storing food in your freezer

The use of temperatures of 0°F (-18°C) or colder to store food means that the food can be kept for longer periods than when refrigeration temperatures are used. This is because the growth of bacteria, moulds and yeasts are stopped, and chemical and physical reactions are severely restricted at such low temperatures.

## Frozen food care

For best results:

- Choose only high quality foods that freeze well.
- Store at 0°F (-18°C) or colder. Take care to maintain this low storage temperature, eg. try to avoid opening the freezer door unnecessarily. If your ice cream is soft you are running your freezer too warm.
- Leave space at the top of containers, glass jars or plastic bags containing liquids or semi-solid foods. These expand as they freeze. Usually 1" (20 – 50 mm) head space is recommended. Seal. Ideally, remove all the air from the package after food is frozen.
- Packages or containers of solid foods should have the air removed from them and be sealed tightly before freezing.
- Use the Fast Freeze function when freezing fresh food. This helps to speed up the freezing process, giving optimum freezing results. It is recommended that the function is activated approximately 2 hours before required. For more information refer to page 18.
- Freeze immediately or as quickly as possible. Freeze only small quantities of food at any one time. For best results we recommend that only 2.2 lb (1 kg) of food be frozen per 0.9 cu.ft (25 L) of freezer storage volume at any one time. (About 7 lb (3 kg) in small freezers and 9 lb (4 kg) in larger freezers). For faster freezing in *Active Smart™* models, we recommend that fresh food is placed at the top of the freezer compartment close to the air vent.
- Do not pile frozen food around the fan cover. It can prevent adequate air circulation.
- Thaw foods preferably in a refrigerator, or using a microwave oven or multifunction oven.
- Keep a constant turnover of food. Use older items of food first. Do not exceed recommended storage times.
- Use good quality freezer proof packaging to maintain food quality.
- If food is only covered in plastic film place inside a freezer-proof plastic bag.



## Recommended freezer storage times

These times should not be exceeded.

	<b>M o n t h s</b>	1	Bacon, casseroles, milk
		2	Bread, ice-cream, sausages, pies – (meat and fruit), prepared shellfish, oily fish
		3	Non oily fish, shellfish, pizza, scones and muffins
		4	Ham, cakes, biscuits, beef and lamb chops, poultry pieces
		6	Butter, vegetables (blanched), eggs whole and yolks, cooked crayfish, minced meat (raw), pork (raw)
		12	Fruit (dry or in syrup), egg whites, beef (raw), whole chicken, lamb (raw), fruit cakes

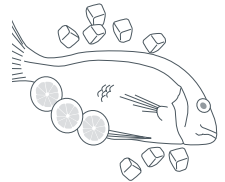
## Meat, poultry and game

- Do not try to freeze more than 2.2 lb (1 kg) meat per 0.9 cu.ft (25 L) of freezer storage volume at any one time. Meat must be frozen quickly in order to maintain its texture.
- Do not stuff poultry before freezing.
- Red meat can be cooked from frozen, or from the partly or completely thawed states. Remember to allow extra cooking time if cooking from frozen.
- Always thaw poultry completely before cooking.



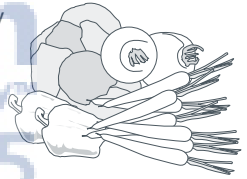
## Fish

- Fish is best frozen commercially. If however you do want to freeze fish at home, make sure the fish is very fresh and of high quality.
- Clean, scale and preferably leave whole. All fish should be wrapped in two layers of packaging as depending on the type of fish, odors and flavors can be readily transferred either to or from it. Seal well.
- For best results, cook from either the frozen or partly thawed state.



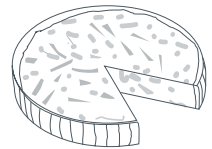
## Vegetables

- Most vegetables freeze well, although 'salad' vegetables lose their crispness. Other vegetables, eg. celery, onion and tomatoes, should only be used in cooked dishes as they soften on freezing.
- Freeze only high quality, mature, ready-to-eat vegetables.
- Sort and discard any vegetables that are damaged.
- **It is necessary to blanch most raw vegetables prior to freezing.**
- Blanching involves a short cooking period during which vegetable enzymes are destroyed. If these enzymes are not destroyed they cause undesirable physical and chemical changes during freezer storage.
- Vegetables can be blanched in boiling water, steam or microwave oven. If using boiling water, boil vegetables for 2 – 4 minutes and cool quickly.
- In general frozen vegetables are best cooked from their frozen state.



## Prepared and cooked foods

- Most cooked foods can be frozen but it is not recommended to freeze the following:  
Cooked egg white, custards, cream fillings and milk puddings, gelatin or jelly-like dishes, mayonnaise and similar salad dressings, meringue toppings. These tend to separate on thawing.







## Fruit

- Choose high quality, mature, and ready to eat fruit. Preferably select varieties recommended for freezing.
- Avoid unripe and over-ripe fruit.
- The way fruit is packed depends on how it is to be used. Fruits packed in syrup are ideal for desserts, whereas fruits packed without sugar are better used for cooking. Most fruits can be stored for 8 – 12 months.





# Troubleshooting

If there is a problem with your appliance, please check the following points before contacting your local Fisher & Paykel Appliances Authorized Service Center Dealer or Customer Care Center.

Problem	Possible causes	What to do
<b>Appliance does not operate.</b>	No electricity at power outlet.	Check that the plug is correctly connected and power switched on. Check another appliance at the same outlet. Check house fuse.
<b>Light not working.</b>	Light not functioning.	The light cannot be serviced by the user. Contact your Fisher & Paykel Dealer or Authorized Service Agent.
	Refrigerator not working.	Check refrigerator is turned on at wall. If problem continues refer to page 42.
<b>Light and display not working.</b>	Product in Sabbath Mode.	Hold down menu button  , left arrow  and lock button  for 4 seconds.
<b>Motor operates for long periods.</b>	Hot weather.	Minimize door openings to allow temperature to stabilise.
	Frequent door openings.	
	Large amount of food recently added.	See Temperature control section (page 19).
	Temperature control set too low.	
<b>Storage compartments too warm.</b>	Doors not sealing properly.	Check that cabinet is level and gasket seals are clean.
	Temperature setting not correct.	See Temperature control section (page 19).
<b>Food freezing in the refrigerator.</b>	Frequent door openings.	Minimize door openings to allow temperature to stabilize.
	Large amount of food recently added.	
<b>Food freezing in the refrigerator.</b>	Temperature setting not correct.	See Temperature control section (page 19).
	Food placed directly in front of air outlets.	Move chill sensitive foods away from the center back of the shelves.
<b>Unfamiliar noises.</b>	Cabinet not stable or level. Freezer is defrosting.	See Installation section (pages 12 – 13) or refer to Sounds (page 32).
<b>Water in the vegetable bins.</b>	Condensation is formed by the water produced by fruit and vegetables.	A small amount of condensation is beneficial for fruit and vegetable storage. If there is too much water, store fruit and vegetables loosely in plastic bags. Wipe out water with a cloth. Set humidity slide to low humidity setting. 

Problem	Possible causes	What to do
Sides of cabinet are warm.	This is normal.	
Warm area on central door seal.	This is normal.	
Condensation on outside of refrigerator/freezer.	Not unusual during periods of high humidity.	Wipe dry.
Condensation inside fresh food compartment.	Frequent or long door openings.	Minimize door openings.
	Door gasket leaking.	Check that gasket is sitting flat and sealing tightly.
	Not unusual during periods of high humidity.	Wipe dry.
Ice buildup inside freezer compartment.	Freezer door not closing tightly.	Move items in freezer so door can close tightly. Check and clean door gasket seal.
Door handles out of alignment.	With time and usage, movement may occur.	See installation instructions – Stability instructions (pages 12 – 13).
Tray/bin does not slide in and out evenly.	Packaging trapped.	Check to ensure no food or packaging is trapped behind the tray/bin.
	Runners not extending fully.	Holding onto sides of tray/bin, extend the runners fully by using a firm pull – this will reset the runner.

Problem	Possible causes	What to do
<b>Ice maker makes unfamiliar sounds or seems too loud.</b>	Normal ice maker operation.	Refer to refrigerator sounds (refer to page 32).
<b>Automatic ice maker does not work.</b>	Ice maker has not been switched on.	Switch on ice maker (refer to page 24).
	Bin is in the wrong way or there is no bin in place.	Place bin so scoop is on the right side. Ice bin sits directly under ice maker on top left side of freezer.
	Water supply turned off or not connected.	Connect water supply.
	Freezer compartment not working.	Contact Customer Care.
	Water pressure too low.	Check water pressure.
	Water line kinked/squashed.	Check water line for kinks/squashing.
<b>Ice cubes have odor/taste.</b>	Filter clogged.	Water filter may need replacing.
	Unsealed packages may be transmitting odor/taste.	Old cubes need to be discarded. Ensure food packaging is sealed.
	Interior of freezer needs cleaning.	Ice storage bin needs to be emptied and washed. Clean refrigerator (refer to pages 28 – 31).
<b>Slow ice cube freezing.</b>	Poor taste from incoming water.	Filter may need changing. A new filter may need to be installed. Force 2 – 3 ice tray flips (refer to page 24)
	Door may have been left ajar.	Close door.
<b>Warm spot on central door seal.</b>	Freezer compartment too warm.	Turn temperature to a colder setting (refer to page 19).
	You may feel a warm spot at times on the central seal between the two refrigerator doors.	This is perfectly normal and is part of the normal refrigerator operation.
<b>Wet ice/ice clumping.</b>	Low water pressure.	Check water pressure.
	Filter blocked.	Replace filter (refer to pages 22 – 23).
	Long freezer door openings. High ambient temperature. Ice bin left out of freezer compartment for a long length of time. Ice will stick together over time.	Gently tap ice with scoop to unstick or, if large clumps occur, empty ice bin and make new ice.

Problem	Possible causes	What to do
Water has poor taste/odor.	Refrigerator not used for an extended period.	Dispense 10 qt (10 L) water so fresh water supply is replenished.
Water dispenser does not work.	Water supply turned off or not connected.	Turn water on. Press dispenser for 2 minutes to remove trapped air from water line and to fill the water system.
	Supply line may be blocked. On first installation there may be air in water system.	Check supply for kinks or leaks. To remove air, run a liter or a quart of water through the dispenser.
	Filter may be blocked and need replacing.	Replace filter (see back of this booklet for Customer Care contact details).
	Dispenser lock activated.	Hold down the  button for 2 seconds.
	Water frozen in tank.	Increase temperature to a warmer setting in fresh food compartment and freezer.
Water in first glass is warm.	Water dispenser not used for extended period.	Discard first glass of water dispensed.
	Tank capacity used recently.	Allow water time to cool.
Filter warning light  is flashing.	Filter needs replacing.	Replace filter as soon as possible (refer to pages 22 – 23).
Drips overflow drip-shelf.	Air trapped in tank.	Flush 3 qt (3 L) water through dispenser, stopping intermittently.
	New filter installed.	Flush 10 qt (10 L) water through filter and then 3 qt (3 L) through dispenser.
Water flow rate has slowed down.	Filter cartridge is restricted.	Replace water filter as soon as possible (refer to pages 22 – 23).

## Limited warranty

When you purchase any new Fisher & Paykel whiteware product for personal or consumer use you automatically receive a one year limited warranty covering parts and labor for servicing within the 48 mainland United States, Hawaii, Washington DC and Canada. In Alaska the limited warranty is the same except that you must pay to ship the product to the service shop or the service technician's travel to your home. Products for use in Canada must be purchased through the Canadian distribution channel to ensure regulatory compliance.

If the product is installed in a motor vehicle, boat or similar mobile facility, you receive the same one year limited warranty, but you must bring the vehicle, boat or mobile facility containing the product to the service shop at your expense or pay the service technician's travel to the location of the product.

You receive an additional four year Limited Warranty (for a total of five years) covering parts and labor for sealed refrigeration system (compressor, evaporator, condenser, filter dryer, and connecting tubing) within the 48 mainland United States, Hawaii, Washington D.C. and Canada. In Alaska the Limited Warranty for the sealed refrigeration system is the same except that you must pay to ship the product to the service shop or the service technician's travel to your home.

### Fisher & Paykel undertakes to:

Repair without cost to the owner either for material or labor any part of the product, the serial number of which appears on the product, which is found to be defective. In Alaska, you must pay to ship the product to the service shop or for the service technician's travel to your home. If the product is installed in a motor vehicle, boat or similar mobile facility, you must bring it to the service shop at your expense or pay for the service technician's travel to the location of the product. If we are unable to repair a defective part of the product after a reasonable number of attempts, at our option we may replace the part or the product, or we may provide you a full refund of the purchase price of the product (not including installation or other charges).

This warranty extends to the original purchaser and any succeeding owner of the product for products purchased for ordinary single-family home use.

All service under this limited warranty shall be provided by Fisher & Paykel or its Authorized Service Agent during normal business hours.

### How long does this limited warranty last?

Our liability under this limited warranty expires ONE YEAR from the date of purchase of the product by the first consumer.

Our liability under any implied warranties, including the implied warranty of merchantability (an unwritten warranty that the product is fit for ordinary use) also expires ONE YEAR (or such longer period as required by applicable law) from the date of purchase of the product by the first consumer. Some states do not allow limitations on how long an implied warranty lasts, so this limit on implied warranties may not apply to you.

**This warranty does not cover:**

- A** Service calls that are not related to any defect in the product. The cost of a service call will be charged if the problem is not found to be a defect of the product. For example:
  - 1. Correct faulty installation of the product.
  - 2. Instruct you how to use the product.
  - 3. Replace house fuses, reset circuit breakers, correct house wiring or plumbing, or replace light bulbs.
  - 4. Correct fault(s) caused by the user.
  - 5. Change the set-up of the product.
  - 6. Unauthorized modifications of the product.
  - 7. Noise or vibration that is considered normal, for example, drain/fan sounds, refrigeration noises or user warning beeps.
  - 8. Correcting damage caused by pests, for example, rats, cockroaches, etc.
- B** Defects caused by factors other than:
  - 1. Normal domestic use or
  - 2. Use in accordance with the product's User Guide.
- C** Defects to the product caused by accident, neglect, misuse, fire, flood or Act of God.
- D** The cost of repairs carried out by non-authorized repairers or the cost of correcting such unauthorized repairs.
- E** Travel fees and associated charges incurred when the product is installed in a location with limited or restricted access. (eg, airplane flights, ferry charges, isolated geographic areas).
- F** Normal recommended maintenance as set forth in the product's User Guide.
- G** Filter replacement except in the case of faulty parts or materials within the filter cartridge.

This product has been designed for use in a normal domestic environment. It is not intended for commercial use. Doing so may affect product warranty.

If you have an installation problem contact your dealer or installer. You are responsible for providing adequate electrical, exhausting and other connection facilities.

We are not responsible for consequential or incidental damages (the cost of repairing or replacing other property damaged if the product is defective or any of your expenses caused if the product is defective). Some States do not allow the exclusion or limitation of incidental or consequential damages, so the above limitation or exclusion may not apply to you.

## Limited warranty

### How to get service

Please read your User Guide. If you then have any questions about operating the product, need the name of your local Fisher & Paykel Authorized Service Agent, or believe the product is defective and wish service under this limited warranty, please contact your dealer or call us at:

#### USA

TOLL FREE 1.888.9.FNP.USA (1.888.936.7872)

or contact us through our web site: [www.fisherpaykel.com](http://www.fisherpaykel.com)

#### Canada

TOLL FREE 1.888.9.FNP.USA (1.888.936.7872)

or contact us through our web site: [www.fisherpaykel.ca](http://www.fisherpaykel.ca)

You may be required to provide reasonable proof of the date of purchase of the product before the product will be serviced under this limited warranty.

### No other warranties

This limited warranty is the complete and exclusive agreement between you and Fisher & Paykel regarding any defect in the product. None of our employees (or our Authorized Service Agents) are authorized to make any addition or modification to this limited warranty.

Warrantor: Fisher & Paykel Appliances, Inc.

If you need further help concerning this limited warranty, please call us at above number, or write to:

Fisher & Paykel Appliances, Inc.

5900 Skylab Road

Huntington Beach

CA 92647

This limited warranty gives you specific legal rights, and you may also have other rights which vary from state to state.





Introduction	46
Sécurité et mises en garde	47
Instructions d'installation	49
Avant d'utiliser votre réfrigérateur Ice & Water	59
À propos de l'affichage	60
Utilisation des options d'affichage	62
Fonction Bottle Chill	62
Fonction Fast Freeze	62
Vérification de la température de votre réfrigérateur et de votre congélateur	63
Réglages	63
Mises en garde	64
Utilisation de votre distributeur d'eau	65
Filtre à eau	66
Utilisation de votre appareil à glaçons	68
Fonctions spéciales du réfrigérateur <i>Active Smart</i> <sup>™</sup>	70
Nettoyage et entretien de votre réfrigérateur	72
Pendant les vacances et les congés	75
Sons émis par le réfrigérateur	76
Conservation des aliments dans votre réfrigérateur	77
Conservation des aliments dans votre congélateur	78
Dépannage	80
Garantie limitée	84
Données de rendement du filtre	87

## **Important!**

### **CONSERVEZ CES INSTRUCTIONS**

Les modèles illustrés dans ce guide de l'utilisateur peuvent ne pas être offerts par tous les détaillants et sont sujets à modifications sans préavis. Pour les plus récentes informations sur la disponibilité des modèles et des caractéristiques dans votre pays, veuillez visiter notre site Web local à l'adresse indiquée sur la couverture arrière, ou contacter votre détaillant Fisher & Paykel local.

Veuillez noter que le terme « réfrigérateur » utilisé dans ce guide d'utilisation sert à désigner des produits combinant un réfrigérateur et un congélateur.

Nous vous remercions d'avoir acheté un réfrigérateur *Active Smart™* de Fisher & Paykel pourvu d'un distributeur à glaçons et d'eau froide intégré à la porte.

Chez Fisher & Paykel, nous sommes très fiers de ce réfrigérateur. Ce réfrigérateur combine un format et un espace de rangement pratiques avec les caractéristiques et les fonctionnalités les plus récentes. Nous pensons avoir trouvé la bonne façon d'installer un distributeur d'eau intégré dans la porte sans compromettre l'espace de rangement ni l'accès au réfrigérateur.

Des milliers d'heures d'expérience en conservation des aliments et une expertise de 75 années de recherche sur les réfrigérateurs ont été incorporées à votre réfrigérateur, cela afin que vous puissiez pleinement profiter d'un produit haute performance.

Nous espérons que vous apprécierez votre nouveau réfrigérateur.



Fig.1 Réfrigérateurs Ice & Water

### ***Important!***

*Il est important de conserver ce guide de l'utilisateur avec votre réfrigérateur Ice & Water à titre de référence ultérieure. Si votre appareil est vendu ou cédé à un autre propriétaire, veuillez vous assurer de laisser le guide de l'utilisateur avec le réfrigérateur. Ainsi, le nouveau propriétaire pourra consulter les renseignements et les mises en garde inclus dans le guide.*

**⚠ MISE EN GARDE!****Risque de choc électrique**

Lisez et observez les CONSIGNES DE SÉCURITÉ ET LES MISES EN GARDE contenues dans ce guide de l'utilisateur avant d'utiliser cet appareil.

Le défaut de se conformer à ces instructions peut causer la mort, un choc électrique, un incendie ou des blessures.

Utilisez uniquement ce réfrigérateur aux fins pour lesquelles il a été conçu, comme le stipule le présent guide de l'utilisateur.

## Consignes de sécurité importantes

### Mise en garde

*Lors de l'utilisation de cet appareil, observez toujours des précautions de base, notamment :*

#### Danger

- *Utilisez le support stabilisateur en vous reportant au dépliant fourni (modèles RF201A uniquement) pour réduire les risques causés par l'instabilité de l'appareil.*
- *Cet appareil n'a pas été conçu pour être utilisé par de jeunes enfants ni par des personnes handicapées sans aide. Cette précaution est d'autant plus importante si votre réfrigérateur est pourvu d'un congélateur-tiroir.*
- *Les jeunes enfants doivent être supervisés afin de s'assurer qu'ils ne jouent pas avec l'appareil.*
- *Les enfants risquent de s'enfermer dans le réfrigérateur. Avant de mettre au rebut votre ancien réfrigérateur ou votre ancien congélateur :
  - Retirez les portes
  - Laissez les tablettes en place afin d'éviter que les enfants puissent facilement y pénétrer.*

#### Mise au rebut

- *Afin d'éviter les dangers, vous devez être vigilant lors de la mise au rebut de votre ancien appareil. Le liquide frigorigène doit être retiré de façon sécuritaire, et les portes doivent être retirées pour assurer la sécurité des jeunes enfants.*
- *Le centre de service autorisé Fisher & Paykel de votre région est en mesure de vous conseiller sur des méthodes pour mettre au rebut votre ancien réfrigérateur ou votre ancien congélateur pour qu'ils soient sans danger pour l'environnement.*

#### Système électrique

- *Cet appareil doit être installé conformément aux instructions d'installation avant de pouvoir être utilisé.*
- *Ne débranchez jamais votre réfrigérateur en tirant sur le cordon d'alimentation.*
- *Saisissez toujours la prise pour débrancher le cordon de la prise murale.*
- *Ne branchez aucun autre appareil à la prise de courant servant à alimenter votre réfrigérateur et n'utilisez aucun adaptateur double ni aucune rallonge pour le brancher.*

## Sécurité et mises en garde

- Réparez ou remplacez immédiatement tous les cordons d'alimentation s'ils sont éraillés ou endommagés. N'utilisez pas un cordon d'alimentation présentant des craquelures ou des traces d'abrasion à un endroit quelconque sur le câble.
- Si le cordon d'alimentation est endommagé, il doit être remplacé par un centre de service autorisé Fisher & Paykel qui dispose des outils spéciaux nécessaires.
- Lorsque vous dégarez votre appareil du mur, assurez-vous de ne pas rouler sur le cordon d'alimentation pour ne pas l'endommager.
- Débranchez votre réfrigérateur avant de le nettoyer ou de remplacer l'ampoule intérieure.

### Important!

Votre réfrigérateur a été conçu pour fonctionner pendant de longues années sans nécessiter de services d'entretien. Toutefois, si votre réfrigérateur présente un mauvais fonctionnement, faites appel à un centre de service autorisé Fisher & Paykel le plus tôt possible. Toutes les réparations électriques doivent être effectuées par un technicien d'atelier ou un électricien qualifié.

### Conservation des aliments et des breuvages

- N'entreposez jamais de matières volatiles ou inflammables dans votre réfrigérateur ou votre congélateur ; ces derniers pourraient exploser.
- Ne congelez jamais de liquide dans des contenants en verre. Les liquides prennent de l'expansion en gelant, risquant ainsi de provoquer l'explosion du contenant.
- Ne congelez jamais de boissons gazeuses. Elles peuvent exploser.
- Ne consommez jamais d'aliments trop froids. Les aliments sortis du congélateur peuvent être suffisamment froids pour causer des lésions au contact de la peau (p. ex. : cubes de glaçons).

### Panne d'électricité – conservation des aliments

- Ne congelez pas de nouveau des aliments qui ont entièrement décongelé. Observez les recommandations ci-dessous si vous constatez que les aliments de votre congélateur ont décongelé :
  - 1) Ne congelez pas de nouveau des aliments qui ont entièrement décongelé.
  - 2) Aliment décongelé, mais réfrigérateur encore froid – il n'est habituellement pas recommandé de congeler ces aliments de nouveau. Les fruits et certains aliments cuits peuvent être congelés de nouveau, mais pour un laps de temps très court. Viande, poisson et volaille – consommez immédiatement ces aliments, ou faites-les cuire, puis congelez-les de nouveau. Légumes – mettez-les au rebut ; ces aliments se ramollissent et sont généralement détremés.
  - 3) Aliments décongelés et température supérieure à 41 °F (5 °C). Jetez tous les aliments.
- Ne congelez pas de nouveau des aliments qui ont entièrement décongelé. Ces aliments peuvent être impropres à la consommation.

### Important!

#### Nettoyage

- De nombreux détergents offerts sur le marché contiennent des solvants qui peuvent endommager les composantes en plastique de votre réfrigérateur ou de votre congélateur, et causer des craquelures. Veuillez consulter la section sur le nettoyage et l'entretien du présent guide pour obtenir davantage de renseignements.

**CONSERVEZ CES INSTRUCTIONS**

**⚠ MISE EN GARDE!****Risque de choc électrique**

Lisez et observez les **CONSIGNES DE SÉCURITÉ ET LES MISES EN GARDE** contenues dans ce guide de l'utilisateur aux pages 47 – 48 avant d'utiliser cet appareil.

Le défaut de se conformer à ces instructions peut causer la mort, un choc électrique, un incendie ou des blessures.

Veuillez observer les étapes de l'installation afin d'assurer le bon fonctionnement de votre appareil.

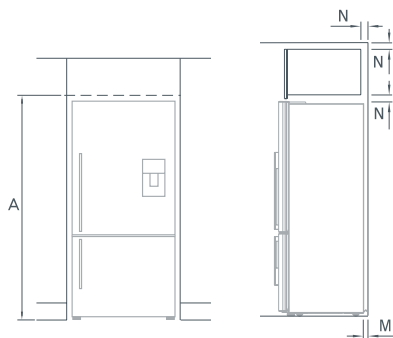
**1. Alimentation**

- L'appareil doit être installé à proximité d'une prise électrique.
- Afin de s'assurer que l'appareil n'est pas débranché par erreur, branchez le réfrigérateur à sa propre prise de courant. Ne branchez pas un autre appareil à la même prise d'alimentation et n'utilisez aucun adaptateur double ni aucune rallonge, car le poids des deux cordons électriques risquerait de débrancher l'adaptateur double de la prise murale.
- Pour l'alimentation, reportez-vous à l'information inscrite sur la plaque du numéro de série située sur la partie avant inférieure droite du réfrigérateur lorsque la porte est ouverte.
- Il est impératif que l'appareil soit correctement mis à la terre.

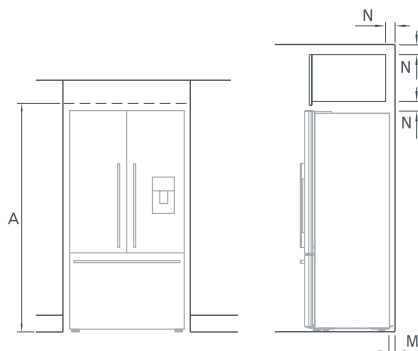
**2. Emplacement**

- Votre réfrigérateur ne doit pas être exposé directement aux rayons du soleil ni être situé à proximité d'un appareil générant de la chaleur comme une cuisinière, un four ou un lave-vaisselle.

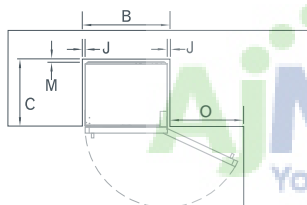
## E522B



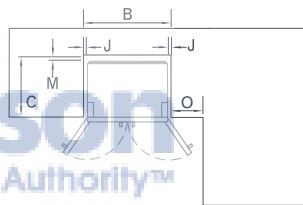
## RF201A



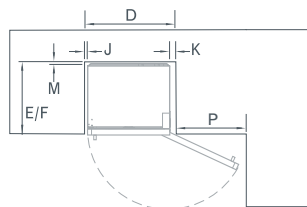
Bâti du réfrigérateur affleurant  
– Ouverture complète de la porte



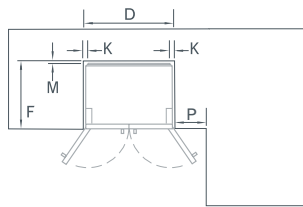
Bâti du réfrigérateur affleurant  
– Ouverture complète de la porte



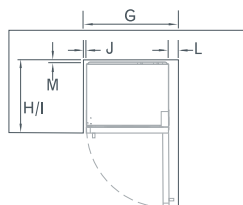
Au même niveau que la porte du réfrigérateur  
– rotation de la porte de 90°



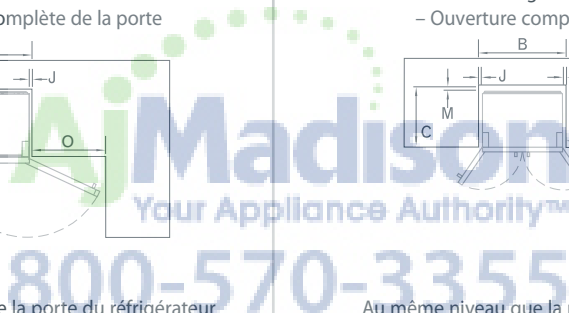
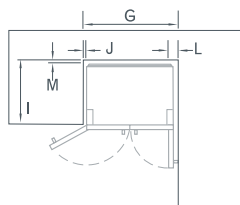
Au même niveau que la porte du réfrigérateur  
– rotation de la porte de 90°



Porte du réfrigérateur affleurante  
– Ouverture complète de la porte



Porte du réfrigérateur affleurante  
– Ouverture complète de la porte



## 3. Ventilation et installation

- Pour assurer la ventilation adéquate et le bon fonctionnement de votre réfrigérateur, voyez les dimensions d'encastrement recommandées ci-dessous.
- Ces mesures n'incluent pas l'espace nécessaire pour le filtre à eau à l'arrière du cabinet car nous recommandons de placer le filtre aussi près que possible de l'alimentation en eau.

Dimensions d'encastrement (incluant le dégagement minimal)	E522B		RF201A	
	po	mm	po	mm
A Hauteur intérieure	68 <sup>3</sup> / <sub>4</sub>	1735	71 <sup>1</sup> / <sub>4</sub>	1810
<b>Bâti du réfrigérateur affleurant – Ouverture complète de la porte</b>				
B Largeur intérieure	32 <sup>3</sup> / <sub>4</sub>	830	37	940
C Profondeur intérieure	24 <sup>3</sup> / <sub>8</sub>	620	24 <sup>3</sup> / <sub>8</sub>	620
<b>Porte du réfrigérateur affleurante – Ouverture complète de la porte</b>				
D Largeur intérieure	33 <sup>7</sup> / <sub>8</sub>	860	39 <sup>3</sup> / <sub>8</sub>	1000
E Profondeur intérieure, affleurante à la porte incurvée	26 <sup>5</sup> / <sub>8</sub>	675	–	–
F Profondeur intérieure, affleurante à la porte plate	27 <sup>1</sup> / <sub>8</sub>	690	27 <sup>1</sup> / <sub>8</sub>	690
<b>Au même niveau que la porte du réfrigérateur – rotation de la porte de 90° (pour un accès total au tiroir et à la tablette, la porte doit être ouverte à plus de 90°)</b>				
G Largeur intérieure	35 <sup>3</sup> / <sub>8</sub>	900	39 <sup>3</sup> / <sub>4</sub>	1010
H Profondeur intérieure, affleurante à la porte incurvée	26 <sup>5</sup> / <sub>8</sub>	675	–	–
I Profondeur intérieure, affleurante à la porte plate	27 <sup>1</sup> / <sub>8</sub>	690	27 <sup>1</sup> / <sub>8</sub>	690
<b>Dégagement minimal</b>				
J Dégagement latéral	<sup>3</sup> / <sub>4</sub>	20	<sup>3</sup> / <sub>4</sub>	20
K Dégagement latéral – côté charnière affleurant – ouverture complète de la porte	2	50	2	50
L Dégagement latéral – côté charnière affleurant – ouverture de la porte à 90°	3 <sup>1</sup> / <sub>2</sub>	90	3 <sup>1</sup> / <sub>2</sub>	90
M Dégagement arrière (incluant le plateau d'évaporation)	1 <sup>1</sup> / <sub>8</sub>	30	1 <sup>1</sup> / <sub>8</sub>	30
N Ouverture d'aération (au-dessus du châssis du réfrigérateur ou près de la partie supérieure de l'armoire)	2	50	2	50
O Dégagement de la porte – côté charnière au même niveau que le châssis – ouverture complète	25 <sup>3</sup> / <sub>8</sub>	645	14 <sup>3</sup> / <sub>8</sub>	365
P Dégagement de la porte – côté charnière au même niveau que la porte – ouverture complète	24 <sup>1</sup> / <sub>4</sub>	615	13 <sup>1</sup> / <sub>4</sub>	335

## Contenu de l'ensemble de filtre

- 1 Tuyau blanc de 6 mm (¼ po), de 4 m (13 pi) de long
- 2 1 tuyau bleu de 200 mm (8 po)
- 3 1 vanne de réglage de pression
- 4 1 ruban double face
- 5 2 clés de verrouillage
- 6 1 cartouche de filtre à eau/tête de filtre
- 7 1 raccord de robinet

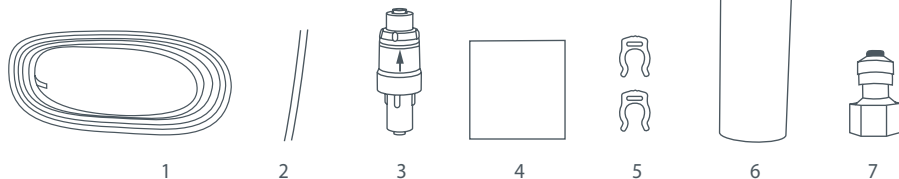


Fig.2 Nécessaire de raccordement

- Important!**
- Il est très important d'installer la vanne de réglage de pression avant le filtre. Cette vanne empêche l'eau de retourner vers le système d'alimentation principal à partir du système d'alimentation en eau du réfrigérateur. Si la vanne de réglage de pression n'est pas installée sur la conduite de raccordement, les fonctionnalités de votre réfrigérateur Ice & Water risquent de ne pas fonctionner dans certaines circonstances.
  - Le raccordement de la conduite d'eau à votre réfrigérateur Ice & Water doit être effectué par un plombier qualifié ou un technicien autorisé par Fisher & Paykel.
  - Les instructions de raccordement de la conduite d'eau présentées ci-dessous sont destinées uniquement à un installateur professionnel.
  - Les nouveaux tuyaux livrés avec le réfrigérateur doivent être utilisés. Les anciens tuyaux utilisés pour les raccordements du réfrigérateur Ice & Water ne doivent pas être utilisés.

## Précautions/mises en garde pour l'installation

- **N'UTILISEZ PAS** de l'eau impropre à la consommation ou dont la qualité est inconnue sans utiliser un système de désinfection en amont ou en aval du filtre.
- **MISE EN GARDE** – raccordez les conduites à un système d'alimentation en eau potable seulement.
- **NE RACCORDEZ PAS** la conduite à un système d'alimentation dont la pression est supérieure à 119 psi (827 kPa) ou inférieure à 22 psi (150 kPa).
- **NE RACCORDEZ PAS** cet appareil aux conduites d'eau chaude (100°F [38°C max.]).
- **NE COUPEZ PAS** les tuyaux à une longueur inférieure à 200 mm.
- **N'INSTALLEZ PAS** cet appareil à proximité de fils électriques ou de conduites d'eau qui risqueraient d'être perforés lors de l'installation du système de filtration.
- **INSTALLEZ** le filtre afin qu'il ne soit percuté par aucun objet comme une poubelle, un bac de récupération, etc.
- **N'INSTALLEZ PAS** le filtre ou un tuyau de raccordement en eau à un endroit exposé directement aux rayons du soleil car l'exposition prolongée au soleil peut compromettre l'intégrité des composantes en plastique.
- **N'INSTALLEZ PAS** l'appareil à un endroit soumis à des températures sous le point de congélation pour éviter d'endommager le boîtier.
- **NE VISSEZ PAS** le filtre au réfrigérateur.
- **N'INSTALLEZ PAS** le filtre ou un tuyau de raccordement en eau dans les endroits où la température est élevée, par exemple dans une cavité du plafond.
- **ÉVITEZ** la contamination des conduites pendant l'installation.
- **N'UTILISEZ PAS** de tuyaux de cuivre. Les tuyaux de plastique livrés avec le réfrigérateur doivent toujours être utilisés.
- **NE DISTRIBUEZ PAS** de l'eau de façon continue pendant plus de 2 minutes.

## Instructions d'installation :

- 1 Assurez-vous que le réfrigérateur n'est PAS branché à une prise de courant.
- 2 Trouvez un conduit d'alimentation en eau froide qui convient à un raccordement. Le raccord en « T » et le raccord pour robinet ne sont pas fournis.
- 3 Raccordez le tuyau bleu de 200 mm (8 po) à la sortie de la vanne de réglage de pression (collier de serrage bleu) et au raccord d'entrée du boîtier de filtre à eau, comme le montre le schéma 1. Tirez légèrement sur les deux extrémités pour vous assurer que le tuyau est fixé solidement.
- 4 Raccordez le tuyau blanc de 6 mm (¼ po) à la sortie du boîtier de filtre à eau, comme le montre le schéma 2. Tirez légèrement sur le tuyau pour vous assurer qu'il est fixé solidement.
- 5 Mesurez la longueur totale de tuyau depuis la vanne de réglage de pression jusqu'au point de raccordement du système d'alimentation en eau.
- 6 Coupez le tuyau en vous assurant que les extrémités sont droites et propres.
- 7 Raccordez le tuyau au raccord de robinet et à la base de la vanne de réglage de pression (collier de serrage blanc), puis au robinet, comme le montre le schéma 3. Veuillez noter que le raccord de robinet compris dans l'ensemble convient à la plupart des installations.
- 8 Insérez une clé de verrouillage à chaque extrémité du boîtier de filtre à eau entre le filtre et le collier de serrage, comme le montre le schéma 4.
- 9 Pour purger le filtre à eau afin d'éliminer l'air emprisonné et les fibres de carbone inoffensives tout en vérifiant la présence de fuites, placez l'extrémité du tuyau dans un seau, ouvrez le robinet d'isolement, puis laissez couler au moins 10 litres d'eau. Après la vérification, fermez le robinet d'isolement.
- 10 Repérez l'endroit où vous souhaitez installer le filtre à eau en observant les points suivants :
  - Il est recommandé de raccorder le filtre à eau verticalement, avec la tête de filtrage au sommet. Cela minimisera les fuites d'eau lorsque vous effectuerez le remplacement de la cartouche.
  - Assurez-vous d'installer le filtre dans un emplacement accessible, afin de pouvoir le remplacer à tous les 6 mois. Nous suggérons de l'installer juste à côté du robinet de l'approvisionnement en eau, dans l'armoire à côté du réfrigérateur.
  - Un dégagement d'au moins 64 mm (2 ½ po) sous le boîtier de filtre est nécessaire afin de pouvoir remplacer le filtre.
  - Ne vissez pas le filtre à eau au réfrigérateur.

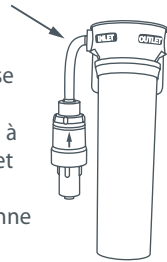


Schéma 1

Fig.3 Raccordement de la vanne de réglage de pression

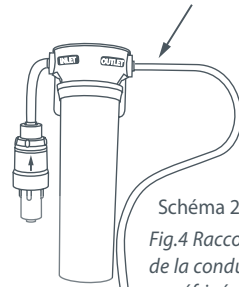


Schéma 2

Fig.4 Raccordement de la conduite d'eau au réfrigérateur

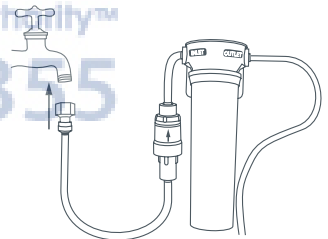


Schéma 3

Fig.5 Raccordement du robinet

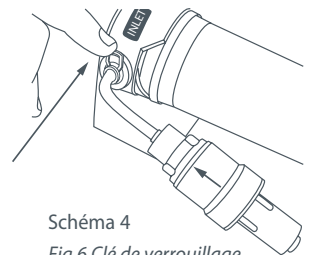


Schéma 4

Fig.6 Clé de verrouillage

- 11 Fixez le ruban double face à la partie arrière de la tête du filtre à eau, comme le montre le schéma 5. Inscrivez la date de remplacement du filtre (date de l'installation + 6 mois). Retirez la pellicule de ruban double face et fixez le filtre à la position désirée identifiée à l'étape 10 (reportez-vous à la page précédente).
- 12 Acheminez le tuyau de 6 mm (¼ po) derrière le réfrigérateur en vous assurant de laisser une longueur de tuyau suffisante pour pouvoir avancer le réfrigérateur lors de travaux d'entretien.
- 13 Retirez le couvercle de compresseur en dévissant la vis de la partie supérieure de chaque côté du couvercle, comme le montre de schéma 6. Soulevez et inclinez le couvercle de compresseur pour le retirer, comme le montre le schéma 7.
- 14 Raccordez le tuyau au robinet de prise d'eau (solénoïde) situé à droite du compresseur, comme le montre le schéma 8. Attention aux tuyaux chauds.
- 15 Tirez légèrement sur le tuyau pour vous assurer qu'il est fixé solidement, comme le montre le schéma 9.
- 16 Remettez le couvercle du compresseur en place, puis faites passer le tuyau de 6 mm (¼ po) dans l'espace prévu sur la partie supérieure droite du couvercle en l'insérant vers le haut, puis revissez le couvercle du compresseur, tel qu'illustré dans le schéma 10.
- 17 L'installation, une fois terminée, est illustrée au schéma 12 de la page 55.
- 18 Ouvrez le robinet d'isolement et vérifiez que tous les raccordements sont secs et exempts de fuites.
- 19 Enroulez le tuyau derrière le réfrigérateur. Replacez votre réfrigérateur contre le mur en prenant soin de ne pas tortiller ni écraser le tuyau raccordé au robinet de prise d'eau du réfrigérateur.
- 20 Lisez attentivement les pages 56 – 58, puis mettez le réfrigérateur en marche.
- 21 Lors de la première utilisation du distributeur d'eau, un délai est nécessaire pour que le réservoir se remplisse.

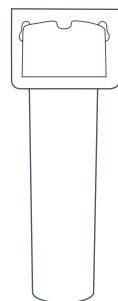


Schéma 5  
Fig.7 Ruban double face

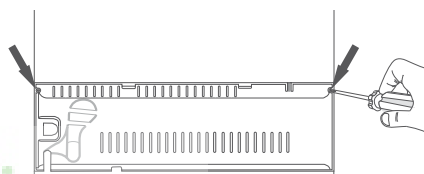


Schéma 6

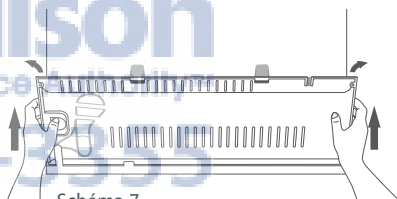


Schéma 7

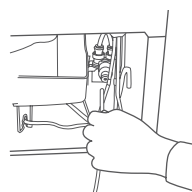


Schéma 8

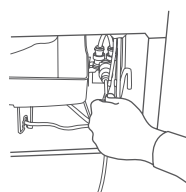


Schéma 9

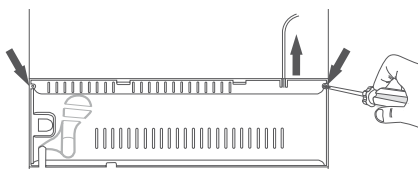







Schéma 10

Fig.8 Raccordement de l'entrée d'eau au réfrigérateur

- 22 Laissez 3 litres d'eau s'écouler, en arrêtant le débit à intermittence, afin de vous assurer que le réservoir a été entièrement vidangé. Le défaut de se conformer à cette recommandation entraînera l'égouttement excessif de votre distributeur.
- 23 Appuyez sur  jusqu'à ce que le menu Glace (Ice) soit en surbrillance, puis appuyez sur  pour mettre l'appareil à glaçons en marche. Appuyez sur les touches    simultanément pour forcer le cycle de fonctionnement. Le plateau à glaçons se retourne. Effectuez un autre cycle. Le plateau à glaçons se retourne, puis l'eau se déverse dans le compartiment à glaçons. Videz l'eau et remettez le compartiment en place.
- 24 Vous pouvez maintenant profiter de l'eau et des glaçons de votre réfrigérateur *Active Smart™*. Veuillez noter qu'après l'installation, quelques gouttes peuvent s'écouler du distributeur dans les quelques jours suivants, au fur et à mesure que l'air emprisonné est évacué.

## Important!

- *Tous les raccordements doivent être vérifiés pour détecter des fuites.*
- *Assurez-vous que le tuyau de 6 mm (¼ po) est à bonne distance d'objets ou de coins coupants (veillez à ce que le tuyau ne soit pas entortillé pour assurer le débit d'eau), du compresseur et qu'il est positionné de façon à ne pas être écrasé.*
- *Assurez-vous que les raccords rapides sont bien en place. Le tuyau doit s'insérer de 20 mm (¾ po) avant d'atteindre la butée.*
- *Si le tuyau est retiré, recoupez-le et réinsérez-le dans le raccord rapide. Le tuyau doit être inséré à fond pour prévenir les fuites.*
- *Pour retirer le tuyau d'un raccord, fermez le robinet d'isolement, enfoncez le collier de serrage, puis, au même moment, tirez légèrement sur le tuyau, comme le montre le schéma 11.*

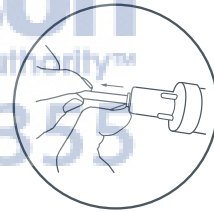


Schéma 11

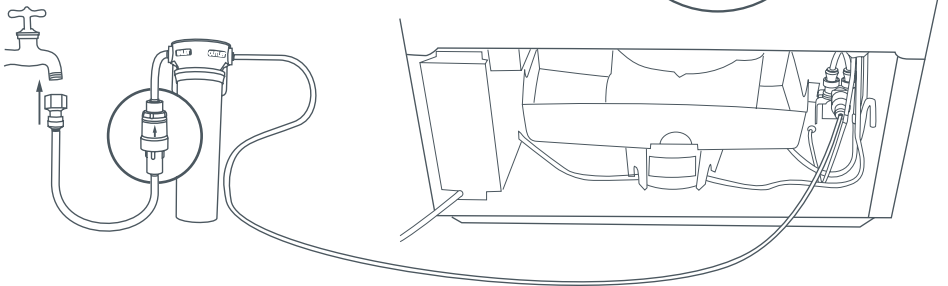


Fig.9 Raccordement au système d'alimentation en eau

Schéma 12

Système testé et certifié par la NSF International en vertu de la norme NSF/ANSI 53 portant sur la réduction de l'amiante, de l'atrazine, du benzène, des spores, du carbofurane, du plomb, du lindane, du mercure, du para-dichlorobenzène, du toxaphène et de la turbidité; et en vertu de la norme NSF/ANSI 42 portant sur la réduction du goût et de l'odeur du chlore et des particules de grosseurs nominales de catégorie I à 2 838 litres (750 gallons).

## 4. Installation

Votre réfrigérateur *Active Smart™* de Fisher & Paykel est pourvu de roulettes à l'avant et à l'arrière qui facilitent le déplacement de l'appareil vers l'avant et vers l'arrière. Évitez de déplacer l'appareil latéralement afin de ne pas endommager les roulettes ou le revêtement de plancher.

- A Les roulettes avant de votre réfrigérateur, à sa livraison, sont vissées entièrement afin de faciliter le déplacement du réfrigérateur.
- B Faites rouler le réfrigérateur vers son emplacement en vous assurant que le dégagement est adéquat entre l'appareil et l'encastrement. Voyez le dégagement minimal dans le tableau des dimensions d'encastrement (reportez-vous à la page 51).

### (RF201A seulement)

- C Dévissez les pieds avant jusqu'à ce que le réfrigérateur soit incliné vers l'arrière, soit jusqu'à ce que la partie avant soit environ  $\frac{3}{8}$  po (10 mm) plus haute que la partie arrière. Il sera ainsi plus facile de fermer la porte. (reportez-vous à la figure 10).
- D Alignement du réfrigérateur dans l'encastrement.
  - Alignez les côtés du réfrigérateur avec l'encastrement en ajustant le pied avant du côté charnière du réfrigérateur.
  - Ajustez le pied côté poignée jusqu'à ce qu'il repose très fermement au sol.
  - Dès que le réfrigérateur est en place et aligné avec les armoires ou l'alcôve, poussez légèrement sur le haut de l'appareil pour en vérifier la stabilité.

## 5. Mise à niveau de la porte du réfrigérateur (RF201A seulement)

- Sur une surface inégale, les pieds avant peuvent être utilisés pour aligner les deux portes.
- Si la porte gauche est trop basse, dévissez le pied avant pour relever l'appareil jusqu'à ce que les deux parties supérieures des portes soient alignées.
- Si la porte droite est plus élevée, procédez de la même façon pour ajuster le pied droit.

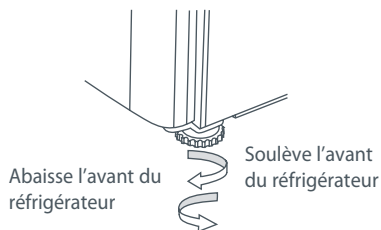


Fig.10 Pied du réfrigérateur

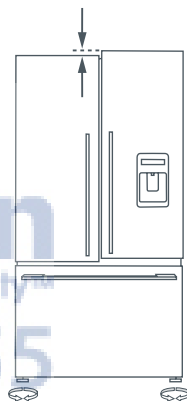


Fig.11 Alignement inégal des portes

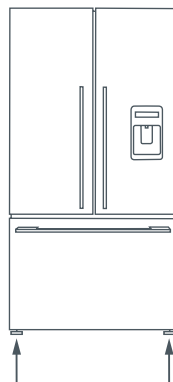


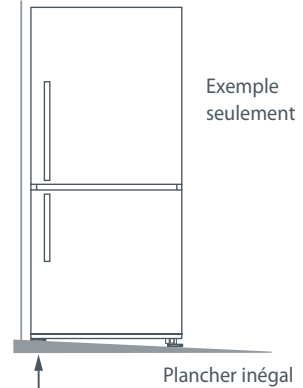
Fig.12 Alignement égal des portes

## 6. Que faire si l'appareil est instable

- E** Poussez légèrement le réfrigérateur vers l'arrière jusqu'à ce que les roulettes arrière reposent au sol.
- Mesurez l'écart sous le pied avant qui ne repose pas au sol.
  - Insérez une pièce de remplissage solide (bois, plastique, etc.) pour combler l'écart sous le pied.

Remarque : n'utilisez pas de pièces métalliques qui pourraient se corroder et tacher et/ou endommager le revêtement de plancher.

- F** Vissez les deux pieds avant et déplacez le réfrigérateur de sa position.
- Placez la pièce de remplissage à l'endroit diagonalement opposé à la roue avant qui ne repose pas au sol.
  - Assurez-vous que la pièce de remplissage demeure en place lorsque le réfrigérateur est remis en position.
  - Idéalement, la pièce doit être suffisamment grande pour reposer contre le mur arrière, de sorte qu'elle ne puisse plus se déplacer lorsque le réfrigérateur est poussé contre le mur.



Ce pied se soulève du sol lorsque la partie supérieure avant du réfrigérateur est légèrement poussée vers l'arrière

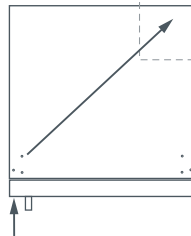
Fig.13 Réfrigérateur instable

**Madison**  
Your Appliance Authority™

800-570-3333

La pièce de remplissage s'insère sous la roulette arrière diagonalement opposée au pied avant qui ne repose pas au sol

Mur derrière le réfrigérateur



Par exemple : si ce pied se soulève du sol lorsque vous poussez légèrement sur la partie supérieure avant du réfrigérateur

Fig.14 Stabilisation du réfrigérateur

- G** Faites rouler le réfrigérateur vers son emplacement et réglez les pieds avant comme l'explique l'étape **D** (vérifiez le niveau et le bon fonctionnement des portes).
- Réglez les pieds avant au besoin.
  - Assurez-vous que l'appareil est stable (les quatre pieds reposent au sol). Dans le cas contraire, procédez de nouveau à l'étape **E** et répétez les étapes **F** et **G**.

# Instructions d'installation

## Avant de placer des aliments dans le réfrigérateur ou le congélateur

- Retirez l'emballage. Assurez-vous de retirer toutes les attaches de transport du réfrigérateur. Ce sont de petites butées en caoutchouc situées sur la partie arrière des tablettes.
- Nettoyez l'intérieur de l'appareil à l'aide d'un chiffon doux et d'une solution d'eau tiède avec un peu de détergent liquide pour faire disparaître les saletés amassées lors de la fabrication et du transport.
- Laissez le réfrigérateur et le congélateur fonctionner à vide de 2 à 3 heures afin de permettre aux compartiments d'atteindre la température adéquate.
- L'appareil peut dégager une odeur lorsqu'il fonctionne pour la première fois, mais cette odeur se dissipe lorsque le réfrigérateur et le congélateur ont suffisamment refroidis.

## Efficacité énergétique

Pour optimiser l'efficacité énergétique de votre appareil :

- Veillez à ce que votre réfrigérateur bénéficie d'une ventilation suffisante en suivant les recommandations indiquées dans les instructions d'installation.
- Ne couvrez pas le réfrigérateur ni le congélateur de matériaux qui pourraient empêcher l'air de circuler autour du bâti de l'appareil.
- Laissez un dégagement suffisant devant les sorties d'air à l'intérieur de l'appareil afin de permettre la meilleure distribution d'air possible.
- Laissez refroidir les aliments chauds avant de les ranger dans le réfrigérateur.
- Ne remplissez pas les compartiments de façon excessive.
- Évitez d'ouvrir la porte inutilement.
- Sélectionnez un réglage de température qui n'est pas trop froid.
- Vérifiez si les joints de porte présentent des fuites.

## Déplacement ou entreposage de votre réfrigérateur

Si, pour quelque raison, votre réfrigérateur s'éteint, attendez 10 minutes avant de le remettre en marche. Cela permet aux pressions du système de réfrigération de s'équilibrer avant la remise en marche.

## Déplacement de votre réfrigérateur

- Éteignez l'appareil et débranchez-le de la prise de courant. Retirez tous les aliments.
- Tournez les pieds réglables à fond vers la droite (reportez-vous à la page 56).
- Dégagez le réfrigérateur de sa position. Rangez le cordon d'alimentation, puis appliquez du ruban adhésif pour maintenir les tablettes en place et les portes fermées. Si l'appareil doit être incliné ou déposé au sol, déposez-le lentement sur le côté (sur le côté droit lorsque l'appareil est vu de l'avant).
- Mettez-le à l'endroit voulu et réinstallez l'appareil. Si l'appareil est demeuré longtemps sur le côté, laissez-le reposer à la verticale au moins 10 minutes avant de le remettre sous tension.

## Entreposage de votre réfrigérateur

- Au moment de ranger l'appareil, laissez les portes ouvertes. L'air pourra ainsi circuler pour prévenir la prolifération des bactéries et la formation de moisissure.
- Avant de le réutiliser, nettoyez-le à fond à l'aide d'une solution d'eau tiède et de bicarbonate de soude (ajoutez 1 cuil. à thé de bicarbonate de soude par 500 ml [1 pinte] d'eau). Rincez-les à l'eau propre.

## Vacances et congés

Nous vous recommandons de laisser votre réfrigérateur fonctionner lorsque vous êtes en vacances.

- Assurez-vous que le réfrigérateur est en marche et qu'il a pu refroidir pendant au moins 2 heures avant de l'utiliser (consultez la page 63 – Vérification de la température de votre réfrigérateur et de votre congélateur).
- Assurez-vous que le filtre à eau a été raccordé et qu'il fonctionne.
- Mettez l'appareil à glaçons en marche (consultez la page 68).
- Lors de la première utilisation, appuyez sur la plaque du distributeur et attendez environ une minute pour que l'eau s'écoule. Vous permettrez ainsi au réservoir de se remplir.
- Utilisez le distributeur pour faire couler l'eau en arrêtant le débit de façon intermittente, et jetez les 3 premiers litres d'eau (consultez la page 65 – Première utilisation). Le défaut de se conformer à cette consigne entraînera un égouttement excessif du distributeur.
- Jetez les 3 premiers lots de glaçons produits (8 glaçons par lot). Reportez-vous à la page 68 – Première utilisation.

Vous pouvez maintenant profiter de l'eau et des glaçons de votre réfrigérateur *Active Smart™*.



Fig.15 Distributeur d'eau

Veuillez noter qu'après l'installation, quelques gouttes peuvent s'écouler du distributeur dans les quelques jours suivants, au fur et à mesure que l'air emprisonné est évacué.

## À propos de l'affichage

L'écran d'affichage vous permet de voir et de modifier toutes les fonctions et les options de votre réfrigérateur. Par exemple, vous pouvez modifier la température du compartiment réfrigérateur ou congélateur et sélectionner la fonction Fast Freeze pour congeler rapidement une pièce de viande. Vous pourriez également souhaiter refroidir une bouteille de vin rapidement pour un souper imprévu.

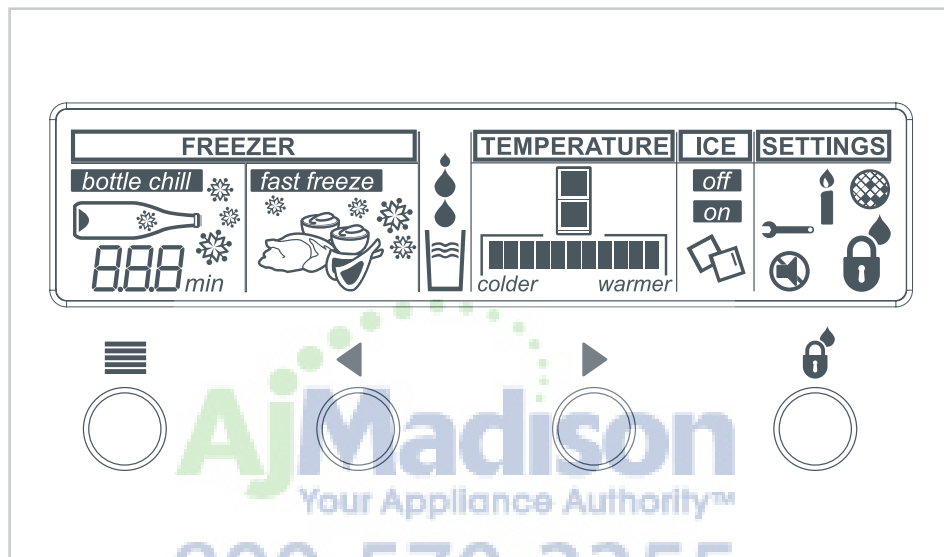



















Fig.16 Panneau de commande électronique

### Touches

Pour obtenir davantage de renseignements sur ces fonctions, veuillez consulter les pages 62 – 64.

	<p><b>Menu principal</b></p> <p>Pour faire défiler les éléments du menu principal. (Freezer [congélation], Temperature [température], Ice [glaçons] et Settings [réglages]).</p>
	<p><b>Touches en forme de flèche</b></p> <p>Pour faire défiler les réglages de chaque fonction.</p>
	<p><b>Verrouillage des touches et du distributeur</b></p> <p>Pour verrouiller les touches et le distributeur d'eau.</p>

## Caractéristiques de l'affichage

	<b>Congélation (page 62)</b>
	Fonction Bottle Chill (page 62)
	Fonction Fast Freeze (page 62)
	<b>Distributeur d'eau (page 65)</b>
	<b>Température (page 63)</b>
	
	<b>Glaçons (page 68)</b>
	
	<b>Réglages/Mises en garde (pages 63 – 64)</b>
	Mode touches silencieuses (page 63)
	Verrouillage du distributeur et des touches (page 63)
	Verrouillage des touches – désactive les touches (page 63)
	Mode Sabbat (page 64)
	Réinitialisation du filtre (page 66)
	Entretien/détection d'anomalie (page 64)










## Utilisation des options d'affichage



### Fonction Bottle Chill

Cette fonction permet de refroidir vos breuvages (bouteille) au congélateur sans craindre de les oublier. Le temps de refroidissement dépend du format de votre bouteille. La fonction Bottle Chill vous permet de régler la durée de refroidissement.

#### Durée recommandée :

- 20 minutes – cannette ou petite bouteille
- 25 minutes – bouteille de vin ou contenant de format similaire
- 30 minutes – grosse bouteille
- Pour activer la fonction, utilisez la touche  jusqu'à ce que l'icône de refroidissement de bouteille () s'affiche sur l'écran . Utilisez ensuite la touche ◀ ou ▶ jusqu'à ce que les flocons () et la minuterie () s'affichent sur l'écran Bottle Chill.
- Utilisez ensuite la touche ▶ pour sélectionner la durée (10, 15, 20, 25 ou 30 minutes) affichée sur l'écran Bottle Chill. Après plusieurs secondes, les flocons s'animeront et la minuterie commencera le décompte.
- Une alarme retentira lorsque la durée sélectionnée se terminera.
- Appuyez sur n'importe quelle touche de l'affichage pour arrêter l'alarme. Rappelez-vous de retirer le breuvage du congélateur.
- Pour désactiver manuellement la fonction Bottle Chill, utilisez la touche  pour afficher l'icône de refroidissement de bouteille () sur l'écran , puis utilisez les touches ◀ et ▶ jusqu'à ce que les minutes et les flocons () disparaissent de l'écran.
- Si vous retirez la bouteille du congélateur et qu'elle n'a pas refroidi comme vous le désirez, remettez la minuterie à 10 minutes, puis remettez votre bouteille dans le congélateur.








### Important!

*Ne laissez pas le breuvage au congélateur plus de temps qu'il ne faut pour le refroidir, car les bouteilles en verre peuvent exploser.*



### Fonction Fast Freeze





Nous avons conçu la fonction Fast Freeze pour vous permettre d'obtenir les meilleurs résultats possibles lors de la congélation de vos aliments. La fonction Fast Freeze accélère le refroidissement en réglant le congélateur à sa température la plus froide pendant 12 heures, ce qui aide à préserver la fraîcheur, la texture et la saveur des aliments pendant le processus de congélation.

- Pour activer la fonction, utilisez la touche  jusqu'à ce que l'icône de congélation rapide () s'affiche sur l'écran . Utilisez ensuite la touche ◀ ou ▶ jusqu'à ce que les flocons () s'affichent sur l'écran Fast Freeze. Les flocons s'animent lorsque la fonction Fast Freeze est activée.
- Pour désactiver manuellement la fonction, utilisez la touche  pour afficher l'icône de congélation rapide () sur l'écran. Utilisez ensuite les touches ◀ et ▶ jusqu'à ce que les flocons () disparaissent de l'écran.

Pour de meilleurs résultats, nous vous recommandons d'activer la fonction environ 2 heures avant de l'utiliser. Vous pouvez également l'activer au moment de ranger vos aliments dans le congélateur.

Remarque : les fonctions Bottle Chill et Fast Freeze ne peuvent pas être utilisées simultanément.

## Vérification de la température de votre réfrigérateur et de votre congélateur

- Lorsque le réfrigérateur est mis en marche pour la première fois, il prend environ 2 à 3 heures pour refroidir.
- Pour régler la température d'un compartiment, utilisez la touche  pour atteindre l'écran **TEMPERATURE**, puis utilisez la touche  pour sélectionner le compartiment de votre choix.
- La température peut être réglée au moyen de la touche  pour augmenter la température du compartiment ou de la touche  pour diminuer la température du compartiment.
- Le réglage de la température est indiqué par l'icône ci-dessous.




Il est important de régler votre réfrigérateur à la bonne température. Un réglage de température trop bas peut causer la congélation de certains aliments, tandis qu'un réglage trop élevé en réduira la durée de conservation.

- Pour obtenir davantage de renseignements sur la conservation des aliments, reportez-vous à la section Conservation des Aliments (pages 77 – 79).





## Réglages

### Mode touches silencieuses

- Le mode touches silencieuses permet de mettre en sourdine le bruit émis lorsqu'on appuie sur une touche.
- Pour l'activer ou le désactiver, utilisez la touche  pour atteindre l'écran **SETTINGS**, puis appuyez sur la touche  ou .
- Lorsque le mode touches silencieuses est activé,  s'affiche.
- Lorsque ce mode est désactivé,  s'affiche.

Remarque : les défaillances, la minuterie de la fonction Bottle Chill et l'alarme de la porte émettront toujours un son même lorsque le mode touches silencieuses est activé.

### Verrouillage du distributeur et des touches

- Le verrouillage du distributeur désactive les touches et empêche la distribution d'eau.
- Le verrouillage des touches désactive les touches.
- Pour activer le verrouillage, maintenez la touche  enfoncée sur le panneau d'affichage.
- Après 2 secondes, l'icône  s'affichera pour indiquer que le verrouillage du distributeur est activé.
- Après 2 autres secondes, l'icône  s'affichera pour indiquer que le verrouillage des touches est activé.
- Pour désactiver le verrouillage, maintenez la touche  enfoncée pendant 2 secondes sur le panneau d'affichage.

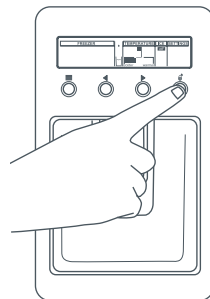


Fig.17 Verrouillage du distributeur et des touches

## Utilisation des options d'affichage



### Mode Sabbat

- En mode Sabbat, les lampes et l'affichage sont désactivés.
- Le mode Sabbat peut être activé ou désactivé en maintenant les touches , , enfoncées pendant 4 secondes.

#### En mode Sabbat :

- La lampe intérieure ne s'allume pas lorsque la porte du réfrigérateur est ouverte.
- L'alarme de porte est désactivée.
- L'affichage ne s'illumine pas.
- Le panneau de commande électronique est désactivé.

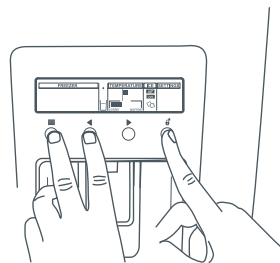


Fig.18 Mode Sabbat

Remarque : en cas de panne de courant, le réfrigérateur est automatiquement en mode Sabbat lorsque l'alimentation est rétablie. Le mode Sabbat se désactive automatiquement après 80 heures.

### Mises en garde

Votre réfrigérateur est conçu pour effectuer un autodiagnostic de ses pannes. Il vous avisera s'il y a une défectuosité.



### Réinitialisation du filtre

L'icône de réinitialisation du filtre s'affiche lorsque le filtre doit être remplacé. Cette icône clignote pendant la distribution d'eau. Pour remplacer le filtre et réinitialiser l'icône de remplacement de filtre, veuillez vous reporter aux pages 66 et 67.



### Défaillance


- Dans le cas peu probable d'une défectuosité, l'icône s'affiche à l'écran d'affichage et un code de défaillance est affiché du côté gauche de l'écran .
- Lorsque la porte est ouverte, l'alarme de défaillance retentit. Pour désactiver l'alarme, appuyez sur une touche de l'affichage.
- Veillez prendre le code de défaillance en note, puis communiquez avec le centre de service à la clientèle. Les numéros de téléphone des centres de service à la clientèle sont inscrits à la fin de ce guide.



Fig.19 Affichage du code de défaillance



## Distribution

- Le distributeur d'eau est conçu pour être activé d'une seule main.
- Pour distribuer de l'eau, poussez légèrement un verre ou un contenant contre la plaque du distributeur.
- Lorsque l'eau est distribuée, une lampe s'allume au-dessus de l'aire de distribution et sur l'écran d'affichage. L'icône de remplissage  apparaît également.
- Pour interrompre l'écoulement, il suffit de dégager le verre ou le contenant de la plaque du distributeur.

Rappelez-vous que le fait de pousser violemment contre la plaque n'a aucune incidence sur la rapidité de l'écoulement ni sur la quantité d'eau produite.

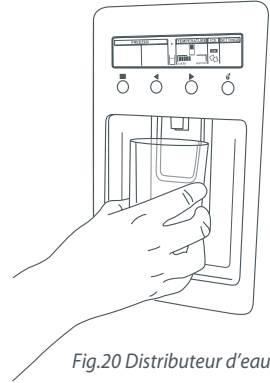


Fig.20 Distributeur d'eau

## Première utilisation


- Après l'installation, poussez le verre contre la plaque du distributeur et attendez environ une minute pour que l'eau s'écoule. Vous permettez ainsi au réservoir de se remplir complètement.
- Après avoir rempli le réservoir pour la première fois, faites couler l'eau en arrêtant le débit de façon intermittente pour purger le réservoir, et jetez les 3 à 3 premiers litres d'eau.

**Important!** **800-570-3355**

*Afin d'éviter les dommages à la propriété et les blessures, n'insérez pas vos mains, vos doigts ni d'objets dans l'ouverture du distributeur.*

Veillez noter qu'après l'installation, quelques gouttes peuvent s'écouler du distributeur dans les quelques jours suivants, au fur et à mesure que l'air emprisonné est évacué.

L'eau alimentant votre réfrigérateur est filtrée pour éliminer les impuretés. Le filtre est situé à l'extérieur du réfrigérateur, à l'endroit de votre choix. Ce filtre doit être remplacé à tous les six mois (environ).

- L'icône de remplacement de filtre  s'affiche sur le panneau de commande lorsque vous devez remplacer le filtre. Elle clignote pendant la distribution de l'eau pour vous le rappeler.
- Vous pouvez obtenir des filtres de rechange auprès de votre détaillant Fisher & Paykel autorisé. Les renseignements sur le filtre de rechange sont inscrits sur l'étiquette.

## Remplacement du filtre

Il n'est pas nécessaire de couper l'alimentation en eau lorsque vous changez le filtre.

- 1 Empoignez le boîtier de filtre et tournez-le fermement dans le sens antihoraire (vers la gauche lorsqu'il est installé selon l'orientation recommandée), comme le montre le schéma 1.
- 2 Dégagez le filtre de la tête (vers le bas lorsque le boîtier de filtre est installé selon l'orientation recommandée), comme le montre le schéma 2.
  - Il est normal que quelques gouttes d'eau s'écoulent lorsque vous retirez le filtre.
- 3 Mettez l'ancien filtre au rebut.
- 4 Installation du nouveau filtre :
  - Retirez le bout protecteur de la tête du filtre.
  - Poussez le boîtier de filtre vers le haut, vers la tête du filtre, en le tournant dans le sens horaire (vers la droite lorsqu'il est installé selon l'orientation recommandée), comme le montre le schéma 3.
- 5 L'icône de réinitialisation du filtre, située sur l'affichage, s'allume lorsque le filtre doit être remplacé. Reportez-vous à la page 67.
- 6 Laissez 10 litres (10 pintes) d'eau s'écouler pour purger le filtre, pour éliminer les bulles d'air et les fibres de carbone inoffensives.
- 7 Quelques gouttes d'eau peuvent s'écouler du distributeur dans les quelques jours suivants, au fur et à mesure que l'air emprisonné est évacué.

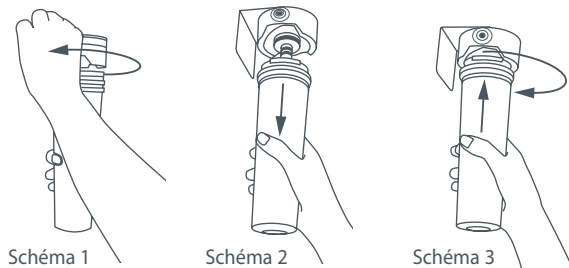




Fig.21 Remplacement du filtre

## Pour réinitialiser l'icône de remplacement de filtre

### **Important!**




*Nous vous recommandons d'utiliser le filtre à eau dès l'installation.*

*Pour éviter de fausser les données de remplacement du filtre, ne réinitialisez pas l'icône avant d'avoir remplacé le filtre.*


- Appuyez sur les touches ► et  simultanément pendant 4 secondes pour réinitialiser l'icône de remplacement de filtre.
- Une fois le filtre installé, l'icône  disparaîtra de l'écran **SETTINGS** après la réinitialisation.

## Pour désactiver l'icône de remplacement de filtre

Remarque : si l'icône de remplacement de filtre est désactivée, vous ne serez pas avisé lorsque viendra le temps de remplacer le filtre.

- Si aucun filtre n'est installé, vous pouvez désactiver l'icône de remplacement de filtre.
- Appuyez sur les touches , ► et  simultanément pendant 4 secondes pour activer/désactiver cette fonction.
- Lorsque la fonction est activée ou désactivée, l'icône  clignote et la mention ON (marche) ou OFF (arrêt) s'affiche sur l'écran **FREEZER**.
- Nous vous recommandons de ne pas désactiver l'icône de remplacement de filtre si un filtre est installé.

### **Important!**




- *Pour éviter une maladie grave, voire la mort, n'utilisez pas le filtre à eau dans un endroit où l'eau est impropre à la consommation ou de qualité inconnue sans utiliser un système de désinfection en amont ou en aval du filtre.*
- *Le filtre à eau doit être remplacé lorsque l'icône clignote sur le panneau d'interface.*
- *Nous vous recommandons de remplacer le filtre à eau lorsque l'icône  clignote. Vous devez remplacer le filtre à tous les 6 mois.*
- *Si le système de filtration d'eau gèle, remplacez le filtre.*
- *Le jet d'eau du distributeur d'eau peut perdre de la puissance à mesure que des sédiments, provenant de l'eau de votre réseau de distribution locale, s'accumulent dans le filtre. Si votre eau contient beaucoup de sédiments, vous pourriez avoir à remplacer le filtre plus souvent.*
- *Si vous constatez que les filtres se bouchent très rapidement, consultez un plombier ou contactez les responsables de votre réseau de distribution d'eau, afin d'obtenir des conseils sur la filtration de votre eau provenant du réseau.*
- *Il est de la responsabilité du client de remplacer le filtre et celui-ci n'est pas couvert par la garantie, sauf si des pièces ou des matériaux du filtre sont défectueux.*
- *Si le distributeur d'eau n'a pas été utilisé pendant une longue période ou si l'eau dégage une odeur déplaisante ou a un goût désagréable, nettoyez le système en y faisant circuler 10 litres d'eau.*
- *Si l'odeur ou le goût demeurent, vous devriez remplacer la cartouche du filtre.*

**on**


## Appareil à glaçons

Votre machine à glaçons est conçue pour produire de la glace automatiquement, jusqu'à ce qu'elle détecte que le bac est plein. Plus vous utilisez de glaçons et plus la machine en produira. Elle peut même détecter lorsqu'elle le bac n'est pas présent pour recevoir les glaçons.

### Première utilisation




- Lorsque vous utilisez votre réfrigérateur pour la première fois, l'appareil à glaçons n'est pas sous tension.
- Pour mettre l'appareil à glaçons sous tension, utilisez la touche  pour atteindre l'écran **ICE**. Utilisez la touche  ou  pour mettre sous tension/hors tension l'appareil à glaçons.

**on**

 Indique que l'appareil à glaçons est sous tension.

**off**

 Indique que l'appareil à glaçons est hors tension.

- Appuyez sur les touches    simultanément pour forcer le cycle de fonctionnement. Le plateau à glaçons se retourne. Effectuez un autre cycle. Le plateau à glaçons se retourne, puis l'eau se déverse dans le compartiment à glaçons. Videz l'eau et remettez le compartiment à glaçons.
- Lorsque le bac à glaçons est plein ou qu'il n'est pas inséré correctement, l'appareil à glaçons ne fonctionne pas. Lorsque le bac à glaçons est inséré correctement, la cuillère à glaçons se trouve sur le côté droit du bac pour les modèles E522B, et à l'avant du bac pour le modèle RF201A (voir illustration Fig.23). L'appareil à glaçons ne fonctionne pas lorsque les bacs à glaçons sont retirés.
- Une fois l'appareil à glaçons activé, jetez les 3 premiers lots de glaçons produits (8 glaçons par lot) pour évacuer toutes les impuretés présentes dans la conduite d'eau et obtenir des glaçons de la meilleure qualité. Nous vous recommandons également de procéder à ce nettoyage après les vacances ou les périodes d'inutilisation prolongées de l'appareil à glaçons.
- Nous vous recommandons de mettre hors tension votre appareil à glaçons si :
  - L'alimentation en eau est coupée pendant plusieurs heures, ou
  - Le bac à glaçons doit être enlevé pour un certain temps, ou
  - Vous partez en vacances ou vous quittez la maison pour un long congé.

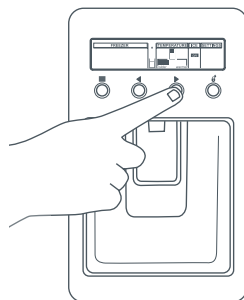
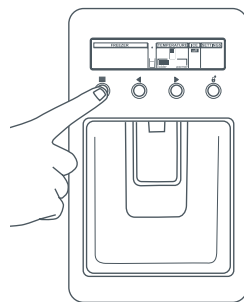
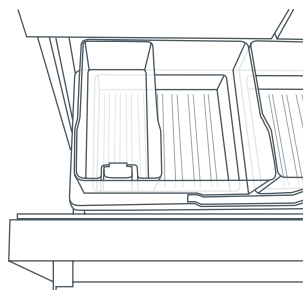


Fig.22 Mise sous tension de l'appareil à glaçons



E522B



RF201A

Fig.23 Bac à glaçons et cuillère à glace dans la bonne position

## Information concernant votre appareil à glaçons

- Votre appareil à glaçons automatique produit environ huit cubes de glace à chaque 2 ou 3 heures, selon la température du congélateur et le nombre d'ouvertures de porte.
- Le plateau à glaçons se remplit d'eau lorsque le congélateur atteint la température adéquate. Les premiers cubes de glace seront habituellement prêts au bout de plusieurs heures.
- Lorsque les cubes sont gelés, ils sont éjectés du plateau moulé vers un bac d'entreposage.
- La production de glaçons se poursuit jusqu'à ce que le bac soit plein.
- La production de glaçons reprend lorsque des glaçons sont utilisés.
- Pour accumuler le plus de glaçons possible, nivelez les cubes dans le bac au moyen de la cuillère à glace fournie.
- Votre réfrigérateur Ice & Water est pourvu d'un petit bac à glaçons logé dans le grand bac du congélateur. Une cuillère à glaçons y est fixée. Cette cuillère permet de manipuler les glaçons de façon hygiénique.
- Si une grande quantité de glaçons est nécessaire, retirez le petit bac à glaçons et laissez les glaçons tomber dans le bac de plus grande taille.
- Lorsque l'appareil à glaçons est utilisé occasionnellement, les glaçons produits depuis un certain temps peuvent rétrécir, se coller ensemble et avoir un aspect trouble et un goût fétide. Videz régulièrement le bac à glaçons pour le laver à l'eau tiède, puis séchez-le complètement avant de le réinstaller dans la position adéquate.

### **Important!**

- *Évitez tout contact avec le mécanisme d'éjection des glaçons et n'insérez pas vos doigts sur le mécanisme de production automatique de glaçons lorsque le réfrigérateur est sous tension.*
- *N'utilisez pas les glaçons qui se sont décolorés (ils sont habituellement de couleur bleu-vert). Si une telle décoloration survient, jetez les cubes de glace et communiquez avec le centre de service autorisé Fisher & Paykel de votre région.*
- *Assurez-vous que l'appareil à glaçons soit raccordé au filtre et à l'alimentation en eau potable seulement.*
- *L'installation de la conduite d'eau à la machine à glaçons doit être effectuée par un technicien d'entretien ou un plombier qualifié (consultez les instructions d'installation).*

## Bacs à fruits et légumes avec couvercle de contrôle de l'humidité

Les bacs à fruits et légumes sont munis d'un couvercle ingénieux proposant deux fonctions :

- Le couvercle de contrôle de l'humidité scelle les bacs et procure un microclimat humide pour prolonger la durée de conservation des fruits et légumes.
- Le couvercle de contrôle de l'humidité empêche la condensation qui se forme à des taux d'humidité élevés de s'écouler sur les fruits et légumes en l'emprisonnant dans ses rainures.

## Bacs à fruits et à légumes et glissière de contrôle de l'humidité

- Chaque bac à fruits et légumes est pourvu d'un curseur permettant de régler le niveau d'humidité en fonction des fruits ou légumes conservés dans le bac.
- Efforcez-vous de conserver les fruits et les légumes dans des bacs distincts. Cela prolonge leur durée de conservation.
- Lorsque des fruits et des légumes sont regroupés dans le même bac, placez la glissière au centre.
- Lorsque la quantité d'eau est trop importante dans les bacs, déplacez le curseur vers le réglage indiquant une production de gouttelettes réduite (réglage des fruits) et/ou essuyez l'eau si nécessaire.
- Rappelez-vous qu'une petite quantité d'eau au fond des bacs est bénéfique pour la conservation des fruits et des légumes.



### IDÉAL POUR :

#### Salade verte

- Laitue
- Épinard
- Brocoli
- Chou
- Carotte

#### Fruits et légumes mélangés

#### Fruits avec pelure

- Oranges
- Citrons
- Limes

Fig.24 Affichage graphique du contrôle de l'humidité

## Tiroir de rangement mince (le cas échéant)

Vous pouvez utiliser les bacs situés au bas du réfrigérateur pour stocker les aliments que vous désirez séparer du reste du réfrigérateur. Ces bacs minces peuvent être utilisés pour les viandes froides, pour les bouteilles ou encore, pour décongeler des aliments.

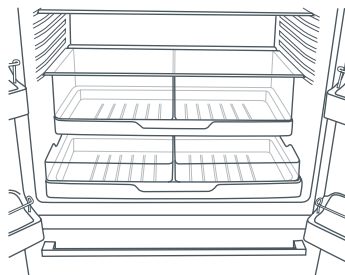


Fig.25 Tiroir de rangement mince

## Alarmes de porte

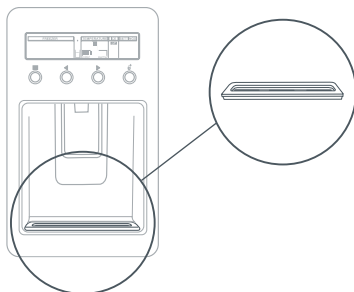
- Si la porte du réfrigérateur demeure ouverte, une alarme sonore retentit au bout de 90 secondes; si la porte du congélateur demeure ouverte, l'alarme retentit au bout de 60 secondes.
- Lorsque l'une des portes demeure tout de même ouverte, l'alarme sonore continue de retentir à toutes les 30 secondes pendant 5 minutes.
- Une alarme sonore retentit et l'ampoule s'éteint lorsque la porte demeure ouverte pendant 5 minutes ou plus. L'alarme s'arrête lorsque vous fermez la porte.

## Porte-bouteille (sur certains modèles)

- Votre réfrigérateur est livré avec 2 à 4 porte-bouteilles individuels (selon votre modèle de réfrigérateur). Ces porte-bouteilles permettent de ranger un large éventail de bouteilles.
- Pour placer le porte-bouteille dans votre réfrigérateur, insérez simplement le rebord arrière d'une tablette.
- Vous pouvez empiler les porte-bouteilles inutilisés afin d'économiser l'espace sur la tablette.
- Les bouteilles se rangent plus facilement lorsque leur goulot est orienté vers l'avant du réfrigérateur.

## Ramasse-gouttes

- Le plateau ramasse-gouttes est conçu pour être glissé dans le rail au bas du panneau du distributeur d'eau.
- Lorsque vous glissez le plateau, assurez-vous de placer les côtés arrondis vers l'avant.
- Le plateau ramasse-gouttes est utilisé pour recueillir les dernières gouttes d'eau qui peuvent s'écouler après que l'appareil a fourni de l'eau.
- Le plateau peut être facilement retiré et nettoyé (voir page 72).



## Tablettes en verre

- Vous pouvez repositionner les tablettes en verre à l'endroit souhaité dans le réfrigérateur.
- Pour les retirer, soulevez leur partie arrière et tirez-les vers l'avant.

## Extérieur

### Portes en acier inoxydable (fini iridium ou EZKleen)

- Il est important d'utiliser uniquement un chiffon doux et un détergent liquide pour lave-vaisselle dissout dans de l'eau tiède pour nettoyer l'extérieur des portes de votre réfrigérateur.
- Asséchez les portes avec un chiffon propre non pelucheux.
- L'utilisation d'un nettoyant abrasif ou de solvants pour l'acier inoxydable peut endommager la surface des portes.

### Clavier et interface du distributeur d'eau

- Nous avons inclus une fonction de verrouillage des touches du clavier et du distributeur pour faciliter le nettoyage du réfrigérateur (reportez-vous à la page 63). Cela permet d'éviter la distribution d'eau pendant le nettoyage.
- Nettoyez le clavier et l'interface avec un chiffon humide.

### Autres surfaces extérieures

- Nettoyez toutes les autres surfaces extérieures en utilisant un chiffon doux et une solution d'eau tiède et de détergent.
- Au besoin, nettoyez la garniture magnétique de la porte et la garniture centrale avec une brosse à dents, de l'eau tiède et un détergent liquide pour lave-vaisselle.

### Évaporateur

- Le plateau de l'évaporateur est situé sur le compresseur, à l'arrière du réfrigérateur ou du congélateur. Il doit être nettoyé fréquemment.
- Dégagez soigneusement le réfrigérateur ou le congélateur de son emplacement.
- Débranchez l'appareil.
- Nous vous recommandons de laisser le plateau en place. S'il faut le nettoyer, l'excédent d'eau peut être enlevé du plateau de l'évaporateur au moyen d'une éponge. Lavez-le avec une solution d'eau tiède et de détergent ou de désinfectant.
- Rebranchez l'appareil.



### Ramasse-gouttes

- Pour nettoyer le plateau, retirez-le du panneau de distributeur et séparez les deux moitiés (voir Fig. 26).
- Nettoyez-les avec de l'eau tiède et un détergent doux. Séchez les moitiés du plateau et assemblez-les à nouveau.
- Réinsérez le plateau dans le panneau du distributeur d'eau.

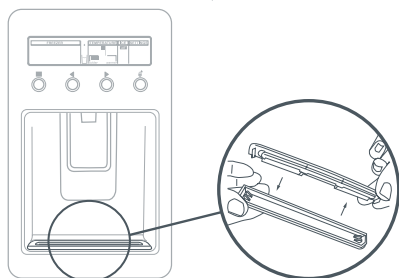


Fig.26 Nettoyage du plateau d'égouttage

## Intérieur

- Il est important de garder l'intérieur du réfrigérateur ou du congélateur propre afin d'éviter la contamination des aliments.
- La quantité et le type d'aliments conservés déterminent la fréquence de nettoyage du réfrigérateur (à toutes les 1 ou 2 semaines, idéalement).
- Retirez les tablettes du réfrigérateur et de la porte. Lavez les tablettes et les bacs avec une solution d'eau tiède et de détergent; rincez à l'eau propre et asséchez-les avant de les remettre en place.
- Lavez les surfaces intérieures avec une solution d'eau tiède et de détergent ou de bicarbonate de soude (ajoutez 1 cuil. à thé de bicarbonate de soude par 500 ml [1/2 pinte] d'eau). Rincez-les à l'eau propre.
- Pour éliminer les odeurs persistantes dans le réfrigérateur, ajoutez quelques gouttes d'essence de vanille ou de vinaigre à votre eau avant de nettoyer le réfrigérateur.
- Nettoyez toutes les autres surfaces extérieures avec une solution d'eau tiède et de détergent. Utilisez une brosse à dents pour nettoyer la garniture aimantée de la porte.
- N'utilisez pas un chiffon ou un détergent abrasif ou très parfumé ni des détergents ou solvants qui dégagent de fortes odeurs dans le réfrigérateur.

## Tablettes en verre

- Lavez-les avec une solution d'eau tiède et de détergent ou avec un nettoyeur à vitre. Si vous nettoyez les tablettes sans les retirer du réfrigérateur, utilisez uniquement de l'eau tiède et un détergent, car le nettoyeur à vitre peut endommager les composants en plastique de votre réfrigérateur.

## Porte-bouteille

- Nettoyez-le avec une solution d'eau tiède et de détergent. L'utilisation de détergents abrasifs peut causer des dommages.

## Distributeur à glaçons automatique

- Nous ne recommandons pas le nettoyage des composantes de l'appareil à glaçons, mais il est important de nettoyer les bacs à glaçons à l'occasion.
- Le bac à glaçons doit être nettoyé régulièrement, et la glace qui s'y trouve, jetée.
- Lavez le bac avec de l'eau tiède, asséchez-le, puis remettez-le en place.
- Lorsque vous remettez le bac en place, assurez-vous que la cuillère se trouve sur le côté droit pour le modèle E522B, et à l'avant pour le modèle RF210A.

## Important!

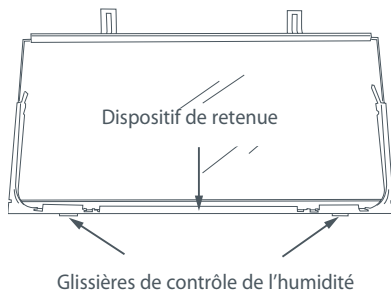
*La plupart des détergents offerts sur le marché contiennent des solvants qui peuvent endommager les composantes en plastique de votre réfrigérateur et causer des craquelures. Il est important d'utiliser uniquement de l'eau tiède et une petite quantité de détergent liquide pour lave-vaisselle sur les composantes en plastique à l'intérieur et l'extérieur de votre réfrigérateur. Évitez d'utiliser des produits antibactériens sur les composantes à l'intérieur ou l'extérieur de l'appareil. Ces produits pourraient corroder les composantes métalliques et causer des craquelures sur les composantes en plastique.*

## Système de contrôle de l'humidité

### Important!

Lorsque vous nettoyez la tablette située au-dessus des bacs à légumes, nous vous recommandons de ne pas démonter le système de contrôle de l'humidité de la tablette.

Si le couvercle de contrôle de l'humidité (en plastique) et les glissières de contrôle de l'humidité devaient se séparer de la tablette en verre, suivez ces instructions pour les remettre en place.



- 1 Tournez la tablette à l'envers.
- 2 Pour fixer les glissières de contrôle de l'humidité aux coins avant de la tablette, insérez les attaches inférieures dans la garniture avant de la tablette. Ensuite, glissez-les sur la tablette jusqu'à ce qu'elles s'engagent dans le verre.
- 3 Pour installer le couvercle de contrôle de l'humidité - le texte étant orienté vers vous, alignez le couvercle avec le devant de la tablette. Maintenez le couvercle à la verticale et insérez l'extrémité avant dans le dispositif de retenue de la tablette. Assurez-vous que le couvercle s'insère dans le dispositif de retenue et sous les glissières de contrôle de l'humidité.
- 4 Sur les côtés de la tablette, réglez les languettes des glissières de façon à ce que le couvercle en plastique soit entre la tablette et les languettes.
- 5 Si la partie arrière de la tablette comportent des attaches, fixez le couvercle au moyen des attaches. Assurez-vous que le couvercle est bien fixé à l'avant et à l'arrière de la tablette.



Fig.27 Nettoyage du système de contrôle de l'humidité

## Pour retirer les plateaux ou les bacs fixes :

- Pour faciliter le retrait, videz d'abord le contenu des plateaux et des bacs.
- Saisissez la poignée centrale avant du plateau ou du bac.
- Soulevez la poignée vers le haut pour désengager le plateau ou le bac des glissières, puis tirez la poignée vers vous pour retirer le plateau ou la bac.
- Poussez les deux glissières dans le réfrigérateur.

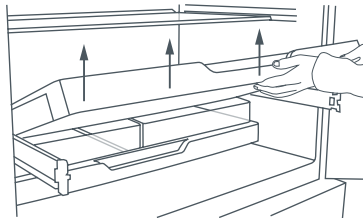


Fig.28 Dépose du plateau

## Pour remettre les plateaux ou les bacs fixes en place :

- Les glissières reposant dans le réfrigérateur, placez le plateau ou le bac sur les glissières. Poussez lentement le plateau ou le bac jusqu'à ce qu'il s'enclenche sur les glissières.

## Important!

- *Assurez-vous que les plateaux et les bacs sont bien fixés aux glissières avant de les utiliser.*
- *Les glissières sont pré-lubrifiées et ne nécessitent aucune lubrification subséquente pendant toute leur durée utile. Ne tentez pas d'enlever la graisse sur les glissières, cela pourrait compromettre leur fonctionnement. N'immergez pas les glissières dans l'eau.*

## Plateaux et bacs permanents (modèle RF201A seulement)

Les plateaux et le bac de grande taille dans le bas du congélateur de ce modèle sont fixés de façon permanente. Vous ne pouvez pas les retirer du congélateur. Pour les nettoyer, utilisez simplement un chiffon doux et humide.

## Pendant les vacances et les congés

- Mettez l'appareil à glaçons sous tension avec le panneau d'interface (consultez la page 68).
- Coupez l'alimentation en eau au réfrigérateur.
- À votre retour, rétablissez l'alimentation en eau au réfrigérateur.
- Recueillez 10 litres d'eau et mettez-la au rebut pour vous assurer que le réservoir est rempli avec de l'eau fraîche.
- Mettez sous tension l'appareil à glaçons (reportez-vous à la page 68).
- Jetez les 3 premiers lots de glaçons produits (8 glaçons par lot).

## Sons émis par le réfrigérateur

Les réfrigérateurs *Active Smart™*, en raison de leur excellente cote d'efficacité énergétique et de leur rendement de refroidissement, peuvent émettre des bruits différents de ceux produits par votre ancien réfrigérateur.

### **Parmi les sons émis normalement pendant le fonctionnement, on compte :**

- Son du ventilateur. Les réfrigérateurs *Active Smart™* sont pourvus de ventilateurs dont la vitesse varie en fonction de la demande. Pendant les périodes de refroidissement, lorsque la porte est ouverte fréquemment par exemple, les ventilateurs font circuler l'air froid dans le réfrigérateur et le congélateur, ce qui produit un son plus audible. Ce son est tout à fait normal.
- Craquement ou claquement s'apparentant aux sons de la glace évacuée de l'évaporateur. Ces sons sont émis lorsque la fonction de dégivrage est activée.
- Son d'écoulement d'eau. Le son produit par la circulation du liquide frigorigène dans le système peut s'apparenter à un bruit d'ébullition ou de gargouillement.
- Sifflement après avoir fermé la porte du congélateur. Ce sifflement est produit par la différence de pression entre l'air chaud qui pénètre dans le congélateur et qui est aussitôt refroidie et la pression d'air extérieure.
- D'autres sons étranges peuvent être émis pour les raisons suivantes :
  - Appareil qui n'est pas de niveau
  - Plancher inégal ou faible
  - Bruits des bouteilles ou des contenants sur les tablettes
- S'il s'agit de votre premier appareil à glaçons, vous pouvez entendre à l'occasion des sons qui ne vous sont pas familiers. Ces bruits sont normaux et n'indiquent pas un mauvais fonctionnement.
- Les éléments suivants peuvent émettre des sons qui sont tout à fait habituels :
  - Fonctionnement du moteur (léger bourdonnement).
  - Écoulement de l'eau lors du remplissage de l'appareil à glaçons et/ou du réservoir.
  - Ouverture et fermeture du robinet de prise d'eau (sifflement).
  - Glace se détachant du plateau (craquement).
  - Glaçons tombant dans le bac (bruit sourd).

## Viandes rouges



- Déposez la viande rouge et fraîche dans une assiette, puis recouvrez-la d'un papier ciré, d'une pellicule plastique ou d'une feuille d'aluminium.
- Conservez la viande cuite et la viande crue dans des assiettes distinctes. Vous éviterez ainsi que le liquide de la viande crue ne contamine la viande déjà cuite.
- La charcuterie doit être consommée pendant la période de conservation recommandée.

## Volaille



- L'intérieur et l'extérieur des volailles doivent être bien rincés à l'eau froide. Asséchez la volaille et déposez-la dans une assiette. Couvrez-la d'une pellicule plastique ou de papier d'aluminium.
- Les pièces de volaille doivent être conservées de la même façon. Les volailles entières (poulet, dinde, etc.) ne doivent être farcies qu'au moment de la cuisson afin d'éviter une intoxication alimentaire.
- Refroidissez et réfrigérez rapidement la volaille cuite. Retirez la farce de la volaille et conservez-la séparément.

## Poissons et fruits de mer



- Les poissons entiers et les filets doivent être consommés le jour de leur achat. Jusqu'à la cuisson, conservez-les au réfrigérateur dans une assiette recouverte d'une pellicule plastique, d'un papier ciré ou d'une feuille d'aluminium.
- S'il est nécessaire de les conserver jusqu'au lendemain ou plus tard, assurez-vous de sélectionner un poisson très frais. Les poissons doivent être rincés à l'eau froide afin de retirer les écailles et les impuretés, puis assécher ensuite au moyen d'un essuie-tout. Déposez les poissons entiers ou les filets dans un sac en plastique scellé.
- Conservez les mollusques et les crustacées au réfrigérateur en tout temps. Consommez-les dans les 1 à 2 jours suivants.

## Aliments précuits et restes de table



- Ces aliments doivent être conservés dans des contenants couverts appropriés afin de prévenir leur déshydratation.
- Ne les conservez que de 1 à 2 jours.
- Réchauffez les restes de table une seule fois, à feu élevé.

## Bacs à fruits et à légumes



- Bien qu'il soit préférable de conserver la plupart des fruits et légumes à basse température, assurez-vous de ne pas conserver d'agrumes, de fruits tropicaux, de tomates et de concombres à des températures inférieures à 47 °F (7 °C) pendant de longues périodes.
- Des changements indésirables se produisent à basse température, tels le ramollissement de la pelure, le brunissement, la décomposition accélérée et la perte de saveur.
- Ne réfrigérez pas les avocats (jusqu'à ce qu'ils soient pelés), les bananes, les mangues ou les pépinois.
- Conservez si possible les fruits et légumes dans des bacs séparés.
- Chaque bac à fruits et à légumes est pourvu d'une glissière de contrôle de l'humidité qui peut être réglée selon les aliments qui y sont conservés. (pour obtenir davantage de renseignements sur le système de contrôle de l'humidité, consultez la page 70).

# Conservation des aliments dans votre congélateur

L'utilisation d'une température de 0 °F (-18 °C) ou moins permet de conserver les aliments plus longtemps que dans le réfrigérateur. En effet, la prolifération des bactéries, la formation de moisissure et la fermentation sont interrompues à basse température, et l'effet des réactions chimiques et physiques est considérablement réduit.

## Aliments congelés

Pour de meilleurs résultats :

- Sélectionnez uniquement des aliments de grande qualité qui se congèlent bien.
- Conservez-les à 0 °F (-18 °C) ou moins. Assurez-vous de maintenir cette température en évitant d'ouvrir inutilement la porte du congélateur. Si votre crème glacée est molle, la température de votre congélateur n'est pas assez basse.
- Laissez un espace au-dessus des contenants, des pots en verre ou des sacs en plastique contenant des liquides ou des aliments semi-solides. Ces derniers prennent de l'expansion en congelant. Généralement, un espace de 20 à 50 mm (1 po) est recommandé. Scellez vos contenants. Idéalement, retirez l'air du contenant une fois que l'aliment est congelé.
- Les emballages et les contenants d'aliments solides doivent être évacués de l'air qu'ils contiennent, puis scellés adéquatement avant d'être congelés.
- Utilisez la fonction Fast Freeze pour congeler les aliments frais. Cette fonction accélère le processus de congélation pour permettre un rendement optimal. Il est recommandé d'activer la fonction environ 2 heures avant d'utiliser le congélateur. Pour de plus amples informations, consultez la page 62.
- Congelez les aliments immédiatement, ou le plus rapidement possible. Ne congelez que de petites quantités d'aliments à la fois. Pour de meilleurs résultats, nous vous recommandons de congeler seulement 2,2 lb (1 kg) d'aliments par 0,9 pi<sup>3</sup> (25 L) d'espace de congélateur à la fois (environ 7 lb [3 kg] dans les petits congélateurs, et 9 lb [4 kg] dans les grands). Pour accélérer la congélation dans les modèles *Active Smart*<sup>™</sup>, nous vous recommandons de placer les aliments frais dans le haut du compartiment congélateur, à proximité de la sortie d'air.
- N'empilez pas les aliments congelés autour du couvercle de ventilateur, cela pourrait compromettre la circulation adéquate de l'air.
- Décongelez les aliments dans le réfrigérateur, si possible, ou utilisez un four à micro-ondes ou un four multifonction.
- Consommez les aliments en ordre chronologique. Ainsi, consommez les aliments dans l'ordre où ils ont été congelés. N'excédez pas la durée de conservation recommandée.
- Utilisez des emballages spéciaux pour la congélation afin de préserver la qualité des aliments.
- Si les aliments sont simplement recouverts d'une pellicule plastique, les placer dans un sac en plastique pour congélateur.

## Durées de conservation recommandées au congélateur

Ces durées de conservation doivent être respectées.

Mois	1	Bacon, ragoût, lait
	2	Pain, crème glacée, saucisse, tarte – (viande et fruit), mollusques et crustacées préparés, poissons huileux
	3	Poissons non huileux, mollusques et crustacées, pizza, pain, cuit et muffin
	4	Jambon, gâteau, biscuits, bœuf et agneau, pièces de volaille
	6	Beurres, légumes (blanchis), œufs entiers et jaune d'œuf, écrevisses préparées, viande hachée (cru), porc (cru)
	12	Fruit (sec ou dans le sirop), blancs d'œuf, bœuf (cru), poulet entier, agneau (cru), gâteaux aux fruits

## Viande, volaille et gibier



- Ne tentez pas de congeler plus de 1 kg (2,2 livres) de viande par 25 litres (0,9 pieds cubes) de volume de congélateur, en tout temps. La viande doit être congelée rapidement pour que sa texture soit préservée.
- Ne farcissez pas la volaille avant de la congeler.
- La viande peut être cuite à l'état congelé ou être entièrement ou partiellement décongelée. Rappelez-vous de prolonger le temps de cuisson des pièces cuites à partir d'un état congelé.
- Décongelez toujours entièrement la volaille avant la cuisson.

## Poisson



- Le poisson congelé vendu dans le commerce est préférable. Si toutefois vous souhaitez congeler du poisson à la maison, assurez-vous qu'il est très frais et de grande qualité.
- Nettoyez-le, enlevez les écailles et laissez-le entier de préférence. Tous les poissons devraient être déposés dans un emballage à double épaisseur selon le type de poisson, car les odeurs et la saveur se transfèrent rapidement aux autres aliments. Scellez adéquatement l'emballage.
- Pour de meilleurs résultats, cuisez-les à partir de l'état congelé ou légèrement décongelé.

## Légumes



- La plupart des légumes se congèlent bien, mais les légumes à feuilles (salades) perdent de leur croquant. D'autres légumes comme les céleris, les oignons et les tomates doivent uniquement être utilisés dans les plats cuisinés puisque leur pelure se ramollit en congelant.
- Ne congélez que des légumes de grande qualité, mûrs et prêts à manger.
- Jetez tous les légumes qui sont endommagés.
- **On doit blanchir la plupart des légumes crus avant de les congeler.**
- Le blanchiment consiste à faire cuire les légumes pendant un court laps de temps, ce qui permet d'éliminer les enzymes. Si ces enzymes ne sont pas détruits, les légumes peuvent se modifier chimiquement et physiquement pendant la congélation.
- Les légumes peuvent être blanchis dans l'eau bouillante, à la vapeur ou au four à micro-ondes. Dans l'eau bouillante, laissez les légumes cuire de 2 à 4 minutes, puis refroidissez-les rapidement.
- En règle générale, il est préférable de cuire les légumes congelés.

## Aliments préparés et cuits






- La plupart des plats cuisinés peuvent être congelés, mais nous vous recommandons de ne pas congeler les aliments suivants : Blanc d'œuf cuit, sauce anglaise, crème de pâtisserie et pudding au lait, mets gélatineux, mayonnaise et vinaigrette similaire, nappage de meringue. Ces aliments ont tendance à se séparer en décongelant.


## Fruits



- Ne congélez que des fruits de grande qualité, mûrs et prêts à manger. Sélectionnez de préférence des variétés de fruits qui se congèlent.
- Évitez de peler les fruits.
- La méthode d'emballage des fruits dépendra de l'usage qu'on en fera. Les fruits conservés dans un sirop sont parfaits pour les desserts, tandis que les fruits conservés sans sucre pourront être utilisés pour la cuisson. La plupart des fruits peuvent se conserver de 8 à 12 mois.

Si vous éprouvez des problèmes avec votre appareil, veuillez d'abord vérifier les points suivants avant de communiquer avec un centre de service autorisé de Fisher & Paykel ou avec le centre de service à la clientèle.

Problème	Causes possibles	Quoi faire
L'appareil ne fonctionne pas.	Aucune alimentation à la prise de courant.	Assurez-vous que la fiche est bien branchée et que la touche d'alimentation est en position de marche (ON). Vérifiez le fonctionnement d'un autre appareil électroménager avec la même prise de courant. Vérifiez le boîtier de fusibles.
L'ampoule ne s'allume pas.	Le dispositif d'éclairage ne fonctionne pas.	Le dispositif d'éclairage ne peut pas être réparé par l'utilisateur. Contactez votre détaillant Fisher & Paykel ou un agent de service autorisé.
	Le réfrigérateur ne fonctionne pas.	Assurez-vous que le réfrigérateur est sous tension. Si le problème persiste, consultez la page 86.
L'ampoule et l'affichage ne fonctionnent pas.	Le mode Sabbat est activé.	Maintenez enfoncées la touche de menu  , la flèche gauche  et la touche de verrouillage  pendant 4 secondes.
Le moteur fonctionne pendant de longues périodes.	Climat chaud. Ouverture fréquente des portes. Grande quantité d'aliments ajoutés récemment.	Minimisez le nombre d'ouvertures de la porte pour permettre à la température de se stabiliser.
	La commande de température est trop basse.	Reportez-vous à la section Commande de température de la page 63.
	Les portes ne sont pas étanches.	Assurez-vous que l'appareil est de niveau et que les garnitures d'étanchéité sont propres.
La température du réfrigérateur/congélateur est trop basse.	Le réglage de la température est incorrect.	Reportez-vous à la section Commande de température de la page 63.
	Ouverture fréquente des portes. Grande quantité d'aliments ajoutés récemment.	Minimisez le nombre d'ouvertures des portes pour permettre à la température de se stabiliser.
Les aliments gèlent dans le réfrigérateur.	Le réglage de la température est incorrect.	Reportez-vous à la section Commande de température de la page 63.
	Les aliments sont placés directement devant les sorties d'air.	Déplacez les aliments délicats à bonne distance de la partie arrière centrale des tablettes.
Bruits insolites.	L'appareil n'est pas de niveau.	Consultez la section Installation (pages 56 et 57) ou Sons émis par le réfrigérateur (page 76).
	Le congélateur est en mode dégivrage.	

Problème	Causes possibles	Quoi faire
Eau dans les bacs à légumes/à fruits.	L'eau produite par les fruits et les légumes se condensent.	<p>Une petite quantité d'eau au fond des bacs est bénéfique pour la conservation des fruits et des légumes.</p> <p>S'il y a trop d'eau au fond des bacs, stockez les fruits et les légumes dans des sacs de plastique amples.</p> <p>Essayez l'eau avec un chiffon.</p> <p>Réglez la glissière de contrôle de l'humidité au réglage de basse humidité. </p>
Les parois de l'appareil sont chaudes.	Cela est tout à fait normal.	
Garniture centrale des portes chaude.	Cela est tout à fait normal.	
Condensation à l'extérieur du réfrigérateur ou du congélateur.	Cela n'est pas inhabituel lorsque le climat est très humide.	Essayez.
Condensation dans le réfrigérateur.	Ouverture fréquente ou prolongée des portes.	Minimisez le nombre d'ouvertures de porte.
	La garniture d'étanchéité de la porte présente une fuite.	Assurez-vous que la garniture repose à plat et qu'elle est parfaitement étanche.
	Cela n'est pas inhabituel lorsque le climat est très humide.	Essayez.
Accumulation de glace dans le congélateur.	La porte du congélateur se ferme mal.	<p>Déplacez les aliments dans le congélateur afin d'être en mesure de fermer la porte adéquatement.</p> <p>Vérifiez et nettoyez la garniture d'étanchéité de la porte.</p>
Poignées de porte mal alignées.	Avec le temps et l'utilisation, des mouvements peuvent survenir.	Consultez la section Instructions d'installation – Stabilisation du réfrigérateur (pages 56 et 57).
Plateau/bac difficiles à ouvrir/fermer.	Obstruction d'un matériel d'emballage.	Assurez-vous qu'aucun matériel d'emballage et qu'aucune nourriture n'obstruent le fonctionnement du plateau ou du bac.
	Les glissières ne s'allongent que partiellement.	Maintenez les côtés du plateau ou du bac et ouvrez-le pour étendre entièrement les glissières – elles seront réinitialisées.

Problème	Causes possibles	Quoi faire
L'appareil à glaçons émet des bruits inhabituels ou semble faire trop de bruit.	Fonctionnement normal de l'appareil à glaçons.	Reportez-vous à la section Sons émis par le réfrigérateur (page 76).
L'appareil à glaçons automatique ne fonctionne pas.	L'appareil à glaçons n'est pas sous tension.	Mettez sous tension l'appareil à glaçons (reportez-vous à la page 68).
	Le bac n'est pas inséré dans le bon sens, ou il n'est pas inséré.	Placez le bac à glaçons et la cuillère à glace du côté droit du bac. Le bac à glaçons est situé directement sous l'appareil à glaçons, dans le coin supérieur gauche du congélateur.
	L'alimentation d'eau est fermée ou non raccordée.	Raccordez au système d'alimentation en eau.
	Le congélateur ne fonctionne pas.	Communiquez avec le service à la clientèle.
	La pression d'eau est trop faible.	Vérifiez la pression d'eau.
	La conduite d'eau est entortillée ou écrasée.	Éliminez les causes de déformation de la conduite.
Les glaçons ont un goût ou une odeur prononcés.	Le filtre est bloqué.	Le filtre à eau peut devoir être remplacé.
	Des emballages non scellés peuvent transmettre l'odeur ou le goût.	Les cubes existants doivent être jetés. Assurez-vous que les emballages de nourriture sont scellés.
	L'intérieur du congélateur doit être nettoyé.	Le réservoir de glaçons doit être vidé et lavé. Nettoyez le réfrigérateur (consultez les pages 72 – 75).
Durée de production des glaçons trop longue.	Mauvais goût provenant de l'eau.	Le filtre à eau peut devoir être remplacé. Il est peut-être nécessaire d'installer un nouveau filtre. Forcé le cycle de fonctionnement à 2 ou 3 reprises (reportez-vous à la page 68).
	La porte peut être entrouverte.	Fermez la porte.
Glace mouillée/amas de glace.	La température du congélateur est trop élevée.	Réglez la température à un degré moins élevé (page 63).
	Faible pression d'eau.	Vérifiez la pression d'eau.
	Le filtre est bloqué.	Remplacez le filtre (consultez les pages 66 – 67).
	La porte du congélateur est ouverte pendant de longues périodes. La température ambiante est élevée. Le bac à glaçons a été laissé hors du congélateur pendant un certain temps. Les glaçons collent ensemble après un certain temps.	Frappez doucement sur les glaçons avec la cuillère à glace, ou si de gros amas de glaçons sont présents, videz le réservoir et faites de nouveaux glaçons.

Problème	Causes possibles	Quoi faire
Garniture centrale des portes chaude.	Vous pouvez sentir des endroits chauds sur la garniture centrale entre les deux portes de réfrigérateur.	Cela est tout à fait normal et survient pendant le fonctionnement normal du réfrigérateur.
L'eau présente un goût ou une odeur désagréable.	Le réfrigérateur n'a pas été utilisé pendant un certain temps.	Laissez 10 litres d'eau s'écouler pour réapprovisionner le système en eau fraîche.
Le distributeur d'eau ne fonctionne pas.	L'alimentation d'eau est fermée ou non raccordée.	Ouvrez l'eau. Appuyez sur le bouton du distributeur d'eau pendant deux minutes environ, afin de faire circuler les bulles d'air emprisonnées dans le conduit d'eau et de remplir d'eau le circuit.
	La conduite d'alimentation peut être bloquée. À la première installation, il peut y avoir de l'air dans le système.	Vérifiez la conduite d'alimentation pour des signes de fuite ou d'écrasement. Pour purger l'air, recueillez 1 litre d'eau du distributeur.
	Le filtre peut être bloqué et doit être remplacé.	Remplacez le filtre (consultez la fin de ce guide pour savoir comment joindre le service à la clientèle).
	Le blocage du distributeur est activé. L'eau est gelée dans le réservoir.	Maintenez la touche  enfoncée pendant 2 secondes. Augmentez la température du compartiment d'aliments frais et du congélateur.
L'eau du premier verre est chaude.	Le distributeur n'a pas été utilisé pendant un certain temps.	Jetez le premier verre d'eau produit par le distributeur d'eau.
	Le réservoir a été vidé récemment.	Laissez le temps à l'eau de se refroidir.
L'icône de remplacement de filtre  clignote.	Le filtre doit être remplacé.	Remplacez le filtre aussitôt que possible (consultez les pages 66 et 67).
Des gouttes tombent du plateau d'égouttage.	De l'air est emprisonné dans le réservoir.	Vidangez 3 L d'eau en arrêtant à intermittence.
	Installation du nouveau filtre.	Vidangez 10 L d'eau par le filtre, puis 3 autres litres d'eau par le distributeur.
Le débit d'eau est réduit.	La cartouche du filtre est obstruée.	Remplacez le filtre aussitôt que possible (consultez les pages 66 et 67).

## Garantie limitée

Lorsque vous achetez un nouvel appareil électroménager Fisher & Paykel pour une utilisation ménagère, vous recevez automatiquement une garantie limitée d'un an couvrant les pièces de rechange et la main d'œuvre pour le service dans les 48 états du continent américain, Hawaï, Washington D.C. et au Canada. Eu égard à l'Alaska, la garantie limitée est identique sauf que vous devez prendre en charge les frais d'expédition du produit jusqu'au service clientèle ou prendre en charge les frais de déplacement du technicien de maintenance jusqu'à votre domicile. Les produits destinés à être utilisés au Canada doivent être achetés par l'intermédiaire de la chaîne de distribution canadienne pour garantir la conformité avec la réglementation en vigueur.

Si le produit est installé dans un véhicule automobile, sur un bateau ou sur une unité mobile similaire, vous bénéficiez de la même garantie limitée d'un an, mais il relève de votre responsabilité d'amener le véhicule, bateau ou l'unité mobile dans laquelle est installé le produit au service après-vente à vos frais ou de prendre en charge les frais de déplacement du technicien de maintenance jusqu'au lieu où se trouve le produit.

Vous bénéficiez d'une garantie limitée supplémentaire de quatre ans (pour un total de cinq ans) couvrant les pièces et la main-d'œuvre du système de réfrigération scellé (compresseur, évaporateur, condenseur, déshydrateur de filtre et tube de raccordement) dans les 48 états continentaux des États-Unis, à Hawaï, à Washington DC et au Canada. Les clients de l'Alaska bénéficient de la même garantie limitée pour le système de réfrigération scellé, mais ils doivent payer les frais nécessaires pour la livraison du produit à l'atelier de réparation, ou le déplacement d'un technicien à leur domicile.

### Fisher & Paykel s'engage à :

Réparer sans frais encourus sur le propriétaire en termes de main d'œuvre ou de matériau une quelconque partie du produit, dont le numéro de série se trouve sur le produit, s'avérant défectueuse. Eu égard à l'Alaska, vous devez prendre en charge les frais d'expédition du produit jusqu'au service clientèle ou prendre en charge les frais de déplacement du technicien de maintenance jusqu'à votre domicile. Si le produit est installé dans un véhicule automobile, sur un bateau ou sur une unité mobile similaire, il relève de votre responsabilité d'amener le véhicule, bateau ou l'unité mobile dans laquelle est installé le produit au service après-vente à vos frais ou de prendre en charge les frais de déplacement du technicien de maintenance jusqu'au lieu où se trouve le produit. Si nous ne pouvons pas réparer une pièce défectueuse du produit après un nombre raisonnable de tentatives, nous procéderons au remplacement de la pièce ou du produit ou nous vous proposerons de vous rembourser intégralement le prix d'achat du produit (frais d'installation et autres frais étant exclus), selon notre choix.

Cette garantie s'étend à l'acheteur original et à tout propriétaire successeur du produit pour les produits achetés pour toute utilisation ménagère par une seule famille.

Le service en vertu de cette garantie limitée devra être assuré par Fisher & Paykel ou par son agent agréé pendant les heures normales de bureau.

### Durée de cette garantie limitée

Notre responsabilité en vertu de cette garantie limitée expire UN AN après la date d'achat du produit par le premier consommateur.

Notre responsabilité en vertu de toutes garanties implicites, y compris la garantie implicite de qualité marchande (une garantie implicite selon laquelle le produit est adapté à toute utilisation ordinaire) expire également UN AN (ou durée supérieure comme requis par la loi en vigueur) à compter de la date d'achat du produit par le premier consommateur. Certains États n'autorisent pas les limitations sur la durée de la garantie implicite, il est donc possible que les limitations sur les garanties implicites ne vous concernent pas.

## Cette garantie ne couvre pas les points suivants :

- A** Les déplacements d'un technicien de maintenance jusqu'à votre domicile pour tout problème non lié à un défaut dans le produit. Les frais du déplacement vous seront facturés si le problème s'avère ne pas être un défaut du produit. Par exemple :
1. Rectifier une mauvaise installation du produit.
  2. Vous expliquer comment utiliser le produit.
  3. Remplacer les fusibles de la maison ou procéder au réglage des disjoncteurs, refaire le câblage ou la plomberie de la maison ou remplacer les ampoules.
  4. Rectifier les défaillances provoquées par l'utilisateur.
  5. Rectifier le réglage du produit.
  6. Modifications non autorisées du produit.
  7. Bruits ou vibrations considérés normaux, comme par exemple, les sons de drain/ventilateur, les bruits de réfrigération ou les bips sonores.
  8. Réparations des dommages provoqués par des animaux nuisibles comme les rats ou les cafards, etc.
- B** Défauts causés par des facteurs autres que :
1. L'utilisation ménagère normale ou
  2. L'utilisation en conformité avec le manuel d'utilisation du produit.
- C** Les défaillances du produit causées par accident, la négligence, une mauvaise utilisation, l'incendie, l'inondation ou une catastrophe naturelle.
- D** Les frais des réparations effectuées par des réparateurs non agréés ou les frais associés à la correction de telles réparations non autorisées.
- E** Les frais de déplacement et frais associés encourus lorsque le produit est installé dans un endroit disposant d'un accès limité ou restreint (p. ex. : frais d'avions, frais de ferry et zones géographiques isolées).
- F** La maintenance recommandée normale comme énoncée dans le manuel d'utilisation du produit.
- G** Le remplacement du filtre, sauf en présence de pièces ou matériaux défectueux à l'intérieur de la cartouche du filtre.

Ce produit a été conçu pour une utilisation dans un environnement domestique normal. Il n'est pas conçu pour une utilisation commerciale. Le fait de ne pas respecter cette consigne peut entraîner l'annulation de la garantie.

En cas de problème avec l'installation, prenez contact avec votre revendeur ou installateur. Les raccordements électriques et d'évacuation et autres raccordements relèvent de votre responsabilité.

Nous ne sommes pas responsable des dommages indirects (les frais des réparations ou les frais de remplacement d'autres propriétés endommagées si le produit est défectueux ou vos dépenses encourues si le produit est défectueux). Certains États n'autorisent pas l'exclusion ou la limitation des dommages indirects, il est donc possible que la limitation ou l'exclusion ci-dessus ne s'applique pas à votre situation.

## Comment solliciter le service clientèle

Veillez lire le manuel d'utilisation. Si après la lecture du manuel, vous avez toujours des questions sur le fonctionnement du produit, ou si vous avez besoin de connaître le nom de votre représentant Fisher & Paykel agréé local ou si vous pensez que le produit est défectueux et que vous souhaitez contacter le service clientèle dans le cadre de cette garantie limitée, veuillez prendre contact avec votre revendeur ou nous appeler au numéro suivant :

### États-Unis

SANS FRAIS **1.888.9.FNP.USA (1.888.936.7872)**

ou visitez notre site Web à l'adresse [www.fisherpaykel.com](http://www.fisherpaykel.com)

### Canada

SANS FRAIS **1.888.9.FNP.USA (1.888.936.7872)**

ou visitez notre site Web à l'adresse [www.fisherpaykel.ca](http://www.fisherpaykel.ca)

Il est possible qu'il vous soit demandé de fournir une preuve valable de la date d'achat du produit avant que le produit puisse être accepté par le service clientèle en vertu de cette garantie limitée.

## Aucune autre garantie

Cette garantie limitée constitue l'intégralité de l'accord exclusif passé entre l'acheteur et Fisher & Paykel eu égard à toute défaillance du produit. Aucun de nos employés (ou de nos agents agréés) n'est autorisé à procéder à un quelconque ajout ou à une quelconque modification de cette garantie limitée.

Garant : Fisher & Paykel Appliances, Inc.

Si vous avez besoin d'assistance eu égard à cette garantie limitée, veuillez nous contacter au numéro ci-dessus ou nous écrire à l'adresse ci-dessous :

Fisher & Paykel Appliances, Inc

5900 Skylab Road

Huntington Beach

CA 92647

Cette garantie limitée vous donne des droits juridiques spécifiques et il est également possible que vous bénéficiiez d'autres droits pouvant varier d'un état à un autre.

State of California  
Department of Health Services  
Water Treatment Device  
Certificate Number

06 - 1806

Date Issued: July 18, 2006

Trademark/Model Designation

Fisher & Paykel 836860

Replacement Elements

836848

**Manufacturer:** Cuno Incorporated

The water treatment device(s) listed on this certificate have met the testing requirements pursuant to Section 116830 of the Health and Safety Code for the following health related contaminants:

**Microbiological Contaminants and Turbidity**

Cysts  
Turbidity

**Organic Contaminants**

Atrazine  
Benzene  
Carbofuran  
Lindane  
p-dichlorobenzene  
Toxaphene

**Inorganic/Radiological Contaminants**

Asbestos  
Lead  
Mercury

**Rated Service Capacity:** 750 gal

**Rated Service Flow:** 0.78 gpm

**Conditions of Certification:**

Do not use where water is microbiologically unsafe or with water of unknown quality, except that systems certified for cyst reduction may be used on disinfected waters that may contain filterable cysts.

# Performance Data Sheet For Fisher & Paykel Filter System Model: 836860

Replacement Cartridge: 836848

This system has been tested according to NSF/ANSI 42 and 53 for the reduction of the substances listed below. The concentration of the substances in water entering the system was reduced to a concentration less than or equal to the permissible limit for water leaving the system as specified in NSF/ANSI 42 & 53.

System tested and certified by NSF International against NSF/ANSI Standard 53 for the reduction of Asbestos, Atrazine, Benzene, Cyst, Carbofuran, Lead, Lindane, Mercury, P-Dichlorobenzene, Toxaphene and Turbidity; against Standard NSF/ANSI 42 for the reduction of Chlorine Taste and Odor and Nominal Particulate Class I.

Note that while the testing was performed under standard laboratory conditions, actual performance may vary.

To a capacity of 2,838 liters (750 gallons)



Substance	USEPA MCL	Standard 53: Health Effects				Effluent		% Reduction		Min. Required Reduction	
		Influent Challenge concentration (mg/L)	Influent Average	#L	MF/L	Average	Maximum	Average	Maximum	Average	Maximum
Turbidity	1 NTU**	11±1 NTU**	10.7 NTU**	<1	#L	0.49 NTU**	<1	<99.99%	95.20%	>99.95%**	>99.95%**
Cysts	99.95% reduction	Minimum 60,000 #L 10 <sup>7</sup> to 10 <sup>8</sup> fibers/L <sup>1</sup>	166500 #L	<1	#L	<1	<1	<99.99%	95.20%	>99.95%**	>99.95%**
Asbestos	99% reduction	fibers greater than 10 um in length	155 MF/L	<1	MF/L	<1	<1	<99.99%	<99.99%	>99%	>99%
Lead @ pH 6.5	0.015 mg/L	0.15mg/L ±10%	0.153 mg/L	<0.001 mg/L	mg/L	<0.001 mg/L	<0.001 mg/L	99.35%	99.29%	0.010 mg/L	0.010 mg/L
Lead @ pH 8.5	0.015 mg/L	0.15mg/L ±10%	0.150 mg/L	<0.001 mg/L	mg/L	<0.001 mg/L	<0.001 mg/L	99.33%	99.29%	0.010 mg/L	0.010 mg/L
Mercury @ pH 6.5	0.002 mg/L	0.006mg/L ±10%	0.006 mg/L	0.0003 mg/L	mg/L	0.0003 mg/L	0.0003 mg/L	95.70%	90.91%	0.002 mg/L	0.002 mg/L
Mercury @ pH 8.5	0.002 mg/L	0.006mg/L ±10%	0.006 mg/L	0.0003 mg/L	mg/L	0.0003 mg/L	0.0003 mg/L	86.22%	75.31%	0.002 mg/L	0.002 mg/L
Atrazine	0.003 mg/L	0.009mg/L ±10%	0.009 mg/L	<0.002 mg/L	mg/L	<0.002 mg/L	<0.002 mg/L	76.99%	75.31%	0.003 mg/L	0.003 mg/L
Benzene	0.005 mg/L	0.015mg/L ±10%	0.014 mg/L	0.0006 mg/L	mg/L	0.0006 mg/L	0.0006 mg/L	95.71%	92.14%	0.005 mg/L	0.005 mg/L
Carbofuran	0.04 mg/L	0.08mg/L ±10%	0.081 mg/L	<0.001 mg/L	mg/L	<0.001 mg/L	<0.001 mg/L	98.74%	98.46%	0.04 mg/L	0.04 mg/L
p-dichlorobenzene	0.075 mg/L	0.225mg/L ±10%	0.208 mg/L	<0.0005 mg/L	mg/L	<0.0005 mg/L	<0.0005 mg/L	99.76%	99.74%	0.075 mg/L	0.075 mg/L
Lindane	0.0002 mg/L	0.002mg/L ±10%	0.002 mg/L	0.000025 mg/L	mg/L	0.000025 mg/L	0.00007 mg/L	98.72%	96.50%	0.0002 mg/L	0.0002 mg/L
Toxaphene	0.003 mg/L	0.015±10%	0.015 mg/L	<0.001 mg/L	mg/L	<0.001 mg/L	<0.001 mg/L	92.97%	91.67%	0.003 mg/L	0.003 mg/L

Substance	USEPA MCL	Standard 42: Aesthetic Effects		Effluent		% Reduction		Min. Required Reduction	
		Influent Challenge concentration (mg/L)	Average	Average	Maximum	Average	Maximum	Average	Maximum
Chlorine Taste & Odor	~	2.0mg/L ±10%	1.88 mg/L	0.051366364 mg/L	0.06 mg/L	97.26%	96.84%	>50%	>50%
Nominal Particulate*	~	at least 10,000 particles/ml	5,700,000 #/ml	30.583 #/ml	69,000 #/ml	99.95%	98.94%	>85%	>85%

\* Measurement in Particles/ml. Particles used were 0.5 - 1 microns.

\*\*NTU = Nephelometric Turbidity Units

Operation Specifications	
Water pressure	172-827 kPa (25-120psi)
Water temperature	0.6-38°C (33-100°F)
Service flow	2.9 lpm (7.8 gpm)
Filter capacity	2,838 liters (750gallons)

Systems must be installed and operated in accordance with manufacturer's recommended procedures and guidelines. Follow any and all local plumbing codes and requirements. Some local codes may require the use of a licensed plumber or a certified installer when disrupting a potable water line. **Important: Failure to follow instructions may result in voidance of warranty.**

© 3M Company. All rights reserved.  
INST/R7069 0706

NSF is a registered trademark of National Sanitation Foundation.

# Fisher & Paykel

Manufactured by : CUNO Incorporated, a 3M Company  
1000 Apollo Road  
Eagan, MN 55121

**IMPORTANT: Change the filter cartridge at least every 6 months.**

**CAUTION: To reduce the risks associated with water leakage, which, if not avoided, may result in property damage - check with your plumbing professional to verify that water pressure is less than 827 kPa (120 psi).**

For estimated cost of replacement element, please call 1-888-936-7872 or contact your local appliance distributor or dealer.



**800-570-3355**

[www.fisherpaykel.com](http://www.fisherpaykel.com)  
[www.fisherpaykel.ca](http://www.fisherpaykel.ca)



*Fisher & Paykel*

Copyright © Fisher & Paykel 2011. All rights reserved.

The product specifications in this booklet apply to the specific products and models described at the date of issue. Under our policy of continuous product improvement, these specifications may change at any time. You should therefore check with your Dealer to ensure this booklet correctly describes the product currently available.

Droits réservés © Fisher & Paykel 2011.

Les spécifications du produit contenues dans ce manuel s'appliquent aux modèles et produits spécifiques comme décrits à la date de publication. Dans le cadre de notre politique d'améliorations en permanence de nos produits, ces spécifications pourront être modifiées à tout moment. Nous vous recommandons de vérifier auprès de votre revendeur que ce manuel décrit le produit actuellement disponible.