

INSTALLATION INSTRUCTIONS

Built-in Electric Convection Ovens

Models:
SEC271
SEC272
SECD272
SEC301
SEC302
SECD302
SEM272
SEMW272
SEM302
SEMW302
C271
C272
C301
C302
CM301
CM302

Thermador[®]

Please read this entire instruction manual
before proceeding.

IMPORTANT: Local codes vary. Installation, electrical connections, circuit breakers and grounding must comply with all applicable codes. Save these instructions for the Local Electrical Inspector's use.

INSTALLER: Please leave these Installation Instructions with this unit for the owner.

OWNER: Please retain these instructions for future reference.



TABLE OF CONTENTS

STEP 1: UNPACKING	3
STEP 2: CABINET PREPARATION	4 - 7
STEP 3: ELECTRICAL INSTALLATION.....	8
208-VOLT ELECTRICAL HOOKUP.....	8
STEP 4: INSTALLING THE OVEN	9
REMOVING THE OVEN DOOR.....	9
REPLACING THE OVEN DOOR	9
STEP 5: INSTALLING THE BOTTOM TRIM.....	10

STEP 1: UNPACKING

Cut the bands from the carton. Carefully remove the carton, fillers and all packing material. Included with your new Thermador oven are the following:

Number of Racks Per Oven Model

SEC271 - 3
SEC272 - 5
SECD272 - 6
SEC301 - 3
SEC302 - 5
SECD302 - 6
SEM272 - 3
SEMW272 - 3
SEM302 - 3
SEMW302 - 3
C271 - 3*
C272 - 6*
C301 - 3*
C302 - 6*
CM301 - 3
CM302 - 6

* One rack is Extendable Rack

One 2-Piece Broiler Pan
Care & Use Manual
Installation Instructions
Bottom Trim
Installation Screws (Packet)
Quick Guide
Cookbook

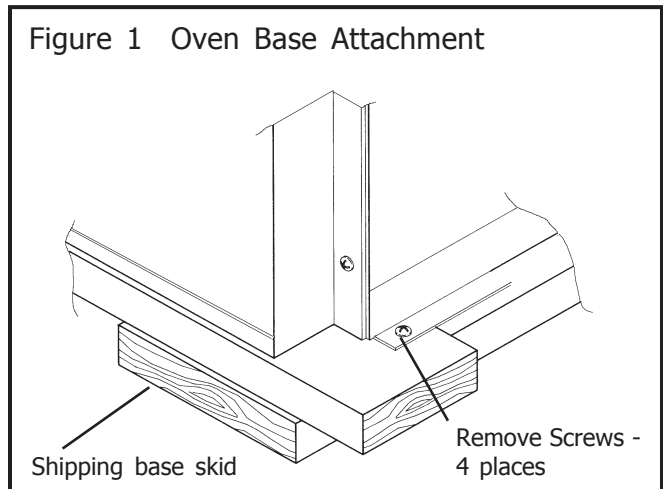

The bottom trim is shipped, wrapped in waxed paper and is located on top of the unit. It should not be unpacked until the final step when the oven has been placed in the cabinet. See Fig. 6, Page 10.



CAUTION

Unit is heavy and requires at least two persons or proper equipment to move.

STEP 2: CABINET PREPARATION

The cabinet cutout dimensions for wall mounted and under the counter installations are shown in Figs. 2 and 3, respectively.

It is good practice, when oven is installed at the end of a cabinet run, adjacent to a perpendicular wall or cabinet door, to allow at least 1/4" space between the side of the oven door and the wall/door.

Wall Mounted Units

For oven support, install 2 x 4's extending front to back flush with the bottom and the side of the opening.

The supporting base must be well secured to the floor/cabinet and level with the floor line.

NOTE: The conduit box for double ovens (SEC272, SECD272, SEC302, SECD302, C272, C302, CM302, SEMW272 and SEM272) should be located above the unit to facilitate connecting and servicing. For single ovens (SEC301, C271, C301, and CM301) the conduit box may be installed either above or below the unit. If the conduit box is installed below the unit, a 2" diameter hole or space is required between the back wall and the right rear of the 2 x 4 supports. See Figure 2.

When an oven is installed, the cabinet base must be capable of supporting the oven weight as listed below:

OVEN	POUNDS	KILOGRAMS
SE-series Single Oven	165	75
C-series Single Oven	210	95
CM Single Oven	240	109
S-series Double Oven	330	150
C-series Double Oven	355	161
CM Double Oven	370	168

Wall Mounted Installation

Figure 2- Cabinet Cutout - Wall Mounted Installation
Refer to dimensions for specific ovens on Page 5

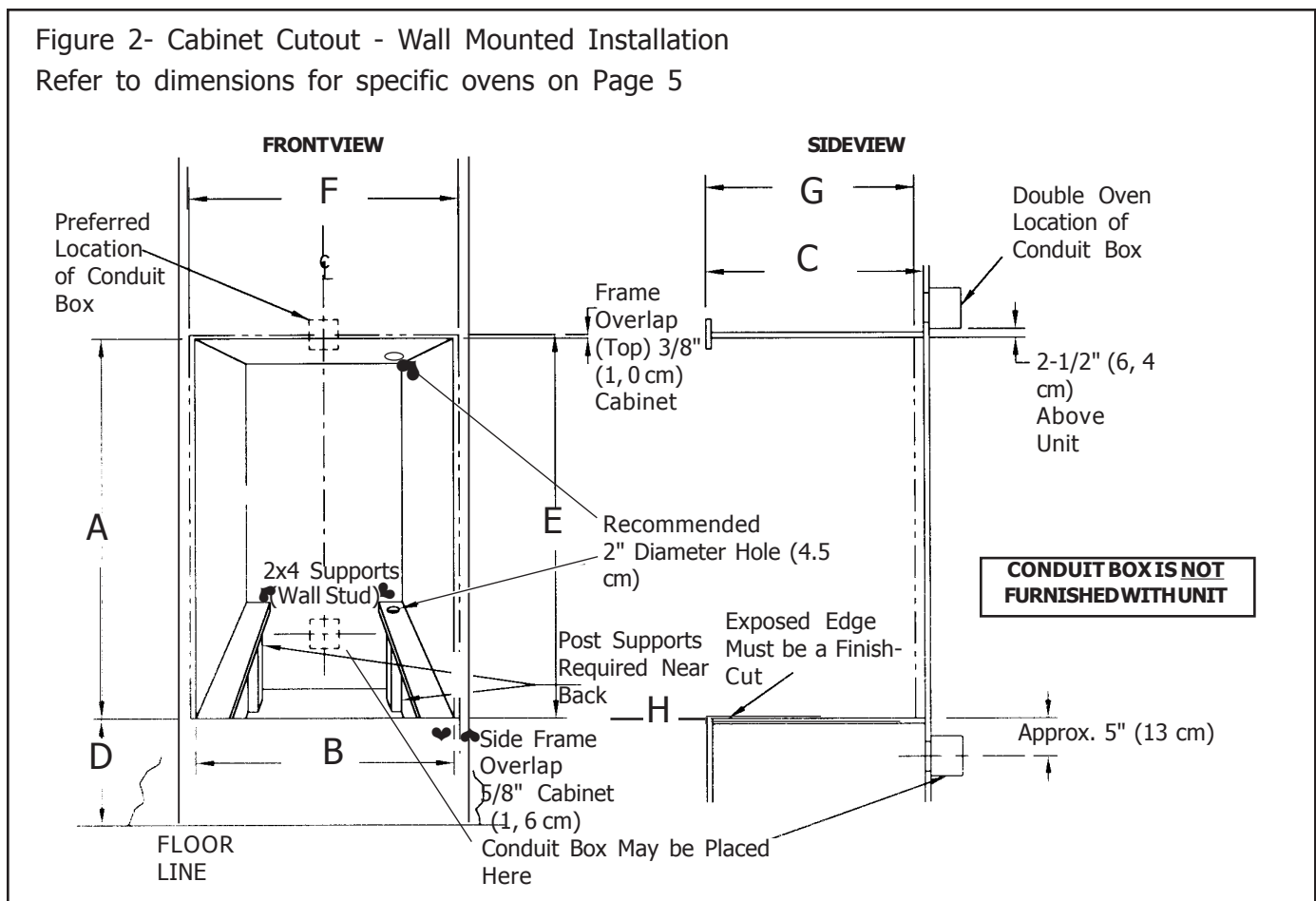

Table 1 - Cabinet Cutout Dimensions- Wall Mounted Installation

27" Built-In Electric Double Wall Ovens: C272, SEC272, SECD272							
Cabinet Cutout Dimensions				Overall Dimension			
A (Height)	B (Width)	C (Depth)	D (Floor to Cutout)	E (Height)*	F (Width)**	G (Depth)	H*** Door Extension
51-1/8" (129, 9 cm)	25-1/2" (64, 8 cm)	24" (61, 0 cm)	9-3/4" (24, 8 cm)	51-1/2" (130, 8 cm)	26-3/4" (68, 0 cm)	23-7/8" (60, 6 cm)	22" (55, 9 cm)
27" Built-In Electric Single Wall Ovens: C271, SEC271							
Cabinet Cutout Dimensions				Overall Dimension			
A (Height)	B (Width)	C (Depth)	D (Floor to Cutout)	E (Height)*	F (Width)**	G (Depth)	H*** Door Extension
28-1/4" (71, 8 cm)	25-1/2" (64, 8 cm)	24" (61, 0 cm)	4-3/4" to 31-3/8" (12, 1 to 79, 7 cm)	28-5/8" (72, 7 cm)	26-3/4" (68, 0 cm)	23-7/8" (60, 6 cm)	22" (55,9 cm)
27" Built-In Electric Wall Ovens: SEMW272							
Cabinet Cutout Dimensions				Overall Dimension			
A (Height)	B (Width)	C (Depth)	D (Floor to Cutout)	E (Height)*	F (Width)**	G (Depth)	H*** Door Extension
55-3/8" (140, 6 cm)	25-1/2" (64, 8 cm)	24" (61, 0 cm)	9-3/4" (24, 8 cm)	55-3/4" (141, 6 cm)	26-3/4" (68, 0 cm)	23-7/8" (60, 6 cm)	22" (55, 9 cm)30"
27" Built-In Electric Wall Ovens: SEM272							
Cabinet Cutout Dimensions				Overall Dimension			
A (Height)	B (Width)	C (Depth)	D (Floor to Cutout)	E (Height)*	F (Width)**	G (Depth)	H*** Door Extension
46-1/8" (117, 2 cm)	25-1/2" (64, 8 cm)	24" (61, 0 cm)	19-1/2" (50 cm)	46-1/2" (118, 1 cm)	26-3/4" (68, 0 cm)	23-7/8" (60, 6 cm)	22" (55, 9 cm)30"
Built-In Electric Double Wall Ovens: C302, CM302, SEC302, SECD302							
Cabinet Cutout Dimensions				Overall Dimension			
A (Height)	B (Width)	C (Depth)	D (Floor to Cutout)	E (Height)*	F (Width)**	G (Depth)	H*** Door Extension
51-1/8" (129, 9 cm)	28-1/2" (72, 4 cm)	24" (61,0 cm)	9-3/4" (24, 8 cm)	51-1/2" (130, 8 cm)	29-3/4" (75, 6 cm)	23-7/8" (60, 6 cm)	22" (55, 9 cm)
30" Built-In Electric Single Wall Ovens: C301, CM301, SEC301							
Cabinet Cutout Dimensions				Overall Dimension			
A (Height)	B (Width)	C (Depth)	D (Floor to Cutout)	E (Height)*	F (Width)**	G (Depth)	H***
28-1/4" (71, 8 cm)	28-1/2" (72, 4 cm)	24" (61, 0 cm)	4-3/4" to 31-3/8" (12, 1 to 79, 7 cm)	28-5/8" (72, 7 cm)	29-3/4" (75, 6 cm)	23-7/8" (60, 6 cm)	22" (55,9 cm)
30" Built-In Electric Double Wall Oven: SEM302							
Cabinet Cutout Dimensions				Overall Dimension			
A (Height)	B (Width)	C (Depth)	D (Floor to Cutout)	E (Height)*	F (Width)**	G (Depth)	H***
46-1/8" (117, 2 cm)	28-1/2" (72, 4 cm)	24" (61, 0 cm)	19-1/2" (38, 7 cm)	46-1/2" (118, 1 cm)	29-3/4" (75, 6 cm)	23-7/8" (60, 6 cm)	22" (55, 9 cm)
30" Built-In Electric Double Wall Oven: SEMW302							
Cabinet Cutout Dimensions				Overall Dimension			
A (Height)	B (Width)	C (Depth)	D (Floor to Cutout)	E (Height)	F (Width)	G (Depth)	H***
55-3/8" (140, 6 cm)	28-1/2" (72, 4 cm)	24" (61, 0 cm)	9-3/4" (50 cm)	55-3/4" (141, 6 cm)	29-3/4" (75, 6 cm)	23-7/8" (60, 6 cm)	22" (55, 9 cm)

* Add 1/16" for stainless steel ovens (SE- Series Ovens Only) ** Add 1/8" for stainless steel ovens (S- Series Ovens Only)

*** Measured from cabinet face, largest door.

STEP 2: CABINET PREPARATION Continued

Under-the-counter Units

A single oven (SEC301, C301 or CM301) installed under the counter allows for the installation of most Thermador Gas or Electric non-Cook'n'Vent® Model Cooktops. (See Table 2 for recommended cooktop models.) Downdraft units cannot be installed in this configuration; Thermador overhead ventilation is recommended.

A Thermador cooktop should be installed on the same center line as the under-the-counter single oven. Follow the installation instructions provided with cooktop for installation of cooktops. Three (3) inches (7.5 cm) minimum is required from the top of the countertop to the top of the cutout opening (see Figure 3d) for under-counter installation with Thermador cooktops (see Table 1, Page 6). If the type of cabinet or countertop thickness does not provide for this minimum space, the cabinet base may have to be lowered, into the toe space, to provide the necessary space above the oven.

Some TMH cooktops require additional clearances to combustible walls.

NOTE: The Thermador Oven Models SEC301, C301 or CM301 under the counter and cooktop combination are a UL and CUL approved installation.

Side-by-side Units

The minimum distance required for side-by-side installation is 2 inches (5, 1 cm) from one vertical edge of the cabinet cutout to the adjacent edge of the next cabinet cutout. Use only Thermador Trim Piece D30SXS (black) or D30SXSW (white) for side-by-side installation in place of the standard cabinet face between the 2 ovens. This will leave a 3/4" (2 cm) space from one vertical edge of the door to the adjacent edge of the other door. Do not install a cabinet wall partition between the two ovens.

Table 2
Under-the-counter Installation with
Thermador Cooktops

Model Number	Type of Cooktop	Model Number	Type of Cooktop
CEM304 CEM365 CEM465 CET356 CEP304 CEP365 CEP456	Glass Ceramic top - electric	SGS304 SGS365 SGS456 SGSX304 SGSX365 SGSX456 SGSX26G	Steel top - gas

Figure 3 - Cabinet Cutout - 30" Single Oven Under-the-counter Installation

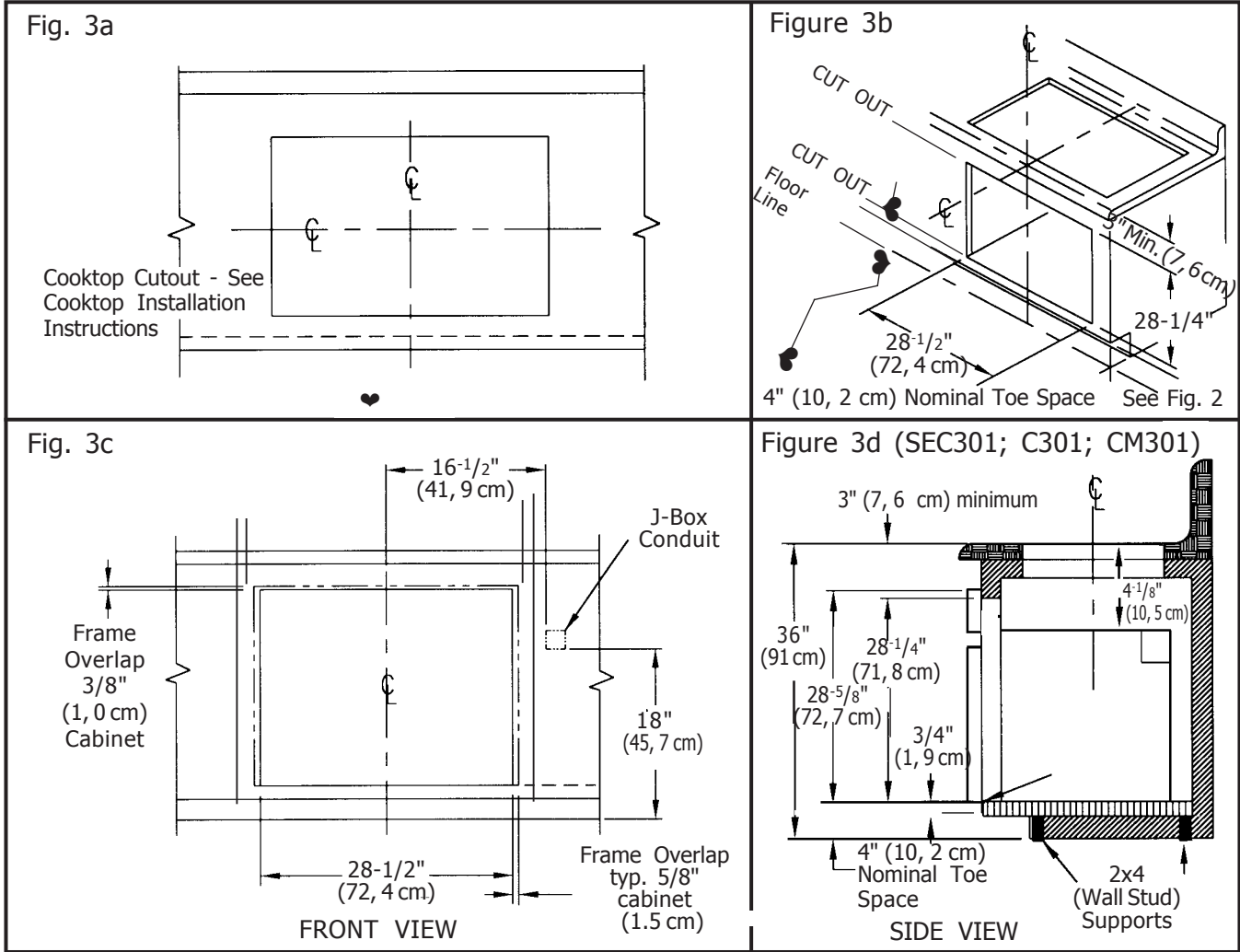

STEP 3: ELECTRICAL INSTALLATION

All model ovens on the front cover are dual rated, designed to be connected to either 120/240V AC or 120/208V AC, 60 Hz, 4 wire, single-phase power supply.

MODEL	CIRCUIT REQUIRED	
	208 Volt, 60 Hz	240 Volt, 60 Hz
SEC301, SEC271, C271, C301	25 AMP	30 AMP
CM301	30 AMP	30 AMP
SEC272, SECD272, C272, SEC302, SECD302, C302, SEM272, SEM302, SEMW272, SEMW302	40 AMP	40 AMP
CM302	50 AMP	50 AMP



CAUTION

After turning power OFF at the service panel, lock service panel.

The electrical supply should be a 4-wire single-phase AC. Install a suitable conduit box (not furnished) as shown in Figures 2 or 3.

Electrical Connection

1. Connect the red oven wire to the red electrical supply wire (hot wire).
2. Connect the black oven wire to the black electrical supply wire (hot wire).
3. Connect the white neutral oven wire to the white neutral (not bare ground) electrical supply wire.
4. Connect the bare ground oven wire to the bare ground electrical supply wire.

The conduit cable, where connected at the oven, swivels. Rotate conduit cable upward (or downward) and direct through hole prepared in cabinet to attach to J-Box.

To facilitate service, the flex conduit must not be shortened and should be routed to permit temporary removal of the oven.

GROUNDING

IMPORTANT: Local Codes might vary, installation, electrical connections and grounding must comply with all applicable local codes.

If local codes permit grounding through the electrical supply neutral, connect both the white neutral wire and the bare ground wire from the oven to the white neutral electrical supply wire.

208V ELECTRICAL HOOKUP

The following applies to the controls on the C271, C272, C301, C302, CM301 and CM302 models only.

Your oven has been preset to be hooked up to 240V.

1. Turn both ovens off. Touch OVEN OFF for each oven.
2. Touch and hold the START pad followed by the SELF CLEAN pad together for 3 seconds.
3. "240" appears in the display. Release both pads.

4. Touch the SELF CLEAN pad. "240" is replaced by with "208." This alternates when SELF CLEAN is touched.

5. To complete the change, touch START.

NOTE: When power is first supplied to the unit (and the door is unlocked), the CLOCK will flash. Set Time of Day as described in the Care and Use Manual. If the door is locked, the LOCK symbol will light for a few seconds while door is automatically unlocking and CLOCK will flash.

Note: All models can operate on 100/208 power.

STEP 4: INSTALLING THE OVEN

Removing the Oven Door

(CM301 oven door and CM302 upper door are not removable).

For ease of installation, some oven door(s) may be removed to reduce the weight of the oven by 30 pounds per door, before installing into the cabinet. See instructions below.

Fig. 4

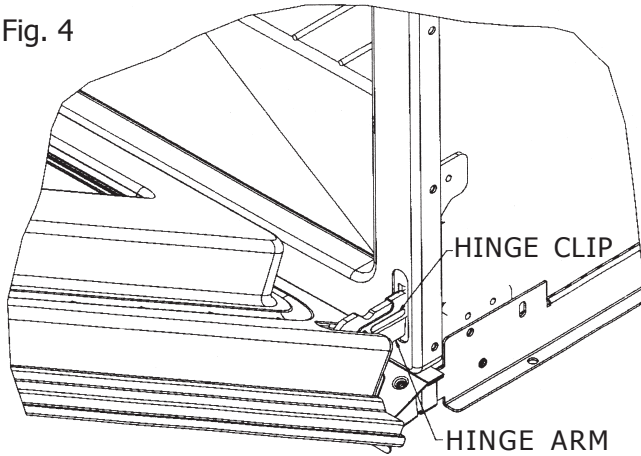

Door Hinge Close-up View

To Remove the Oven Door

1. Fully open the oven door.
2. Raise the U-clip over the hook on each of the hinges to the "locked" position (see illustration above). This will prevent the hinge from snapping closed when the door is removed.
3. Grasp the door by the sides toward the back. Raise the front of the door several inches (there will be some spring resistance to overcome because of the hinge being locked). When the front of the door is high enough, you will be able to lift the hinges to clear the indents.
4. Pull the hinges out of the slots in the oven front frame.

Remove the Bottom Trim

Remove the bottom trim from the top of the unit. Remove the base skid. See Figure 1 (Page 3) and Figure 5, Page 10.

Slide the Oven into Opening

Slide the oven into the opening being careful not to scratch side trims. Secure oven with the 4 screws provided (2 each side) through the side of the front frame into the cabinet.

Replace the Door(s)

After installing the unit, replace the door(s); be certain both hinge arms are well inserted and secure, and that the hinge latch is fully released.



CAUTION:

DO NOT MOVE OR LIFT OVEN BY DOOR HANDLE. DOOR GLASS BREAKAGE MAY OCCUR.

THE DOOR OF THE CM301 AND THE UPPER DOOR OF THE CM302 ARE NOT REMOVABLE BECAUSE THEY ARE PART OF MICROWAVE SEAL.

USE CAUTION WHEN REMOVING THE DOOR(S). DOORS ARE VERY HEAVY.

- The oven doors are heavy and fragile. Use both hands to remove or replace the door.
- Grasp only the sides of the oven door when removing or replacing it.
- Failure to grasp the oven door firmly and properly could result in personal injury and product damage.
- With the door off, never release the levers and try to close the hinges. Without the weight of the door, the powerful springs will snap the hinges closed with great force.



WARNING

To avoid injury from hinge bracket snapping closed, be sure that both levers are securely in place before removing door.

Also, do not force door open or closed - the hinge could be damaged and injury could result.

IMPORTANT: Reinstall the door very carefully. Be certain that the hinge arm does not hit the porcelain collar around the clearance slot or it will chip the porcelain.

To Replace the Oven Door

1. Grasp the sides of the door at the center and insert the ends of the hinges into the slots in the oven front frame as far as they will go (see illustration below).
2. With the door open all the way, lower the two locking clips.
3. Raise the oven door and make sure that it fits evenly with the front sides.
4. Close and open door slowly to be sure it is correctly and securely in place.

STEP 5: INSTALLING THE BOTTOM TRIM

Install the bottom vent trim and secure with the 2 screws provided, one at each top end corner of the trim. The sheet metal bottom of the oven should be under the trim, except for the section at the center. To install the screws, open the door. The holes are visible at each end below the left and right hinges. Place and tighten screws. See Fig. 5 View 'A'.

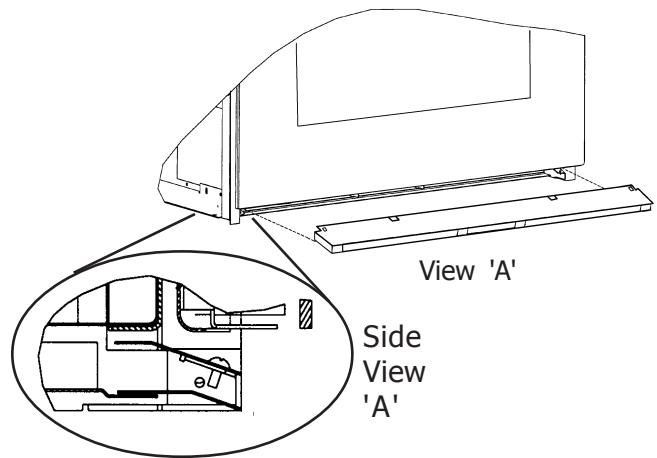

Fig. 5 - Installing Bottom Trim

STEP 6: INSTALLING THE OVEN RACKS

Grasp rack rack firmly on both sides. Tilt rack up to allow stop into rack holder. Bring rack to a horizontal position and push the rest of the way in. Rack should be straight and flat, not crooked.



CAUTION

Always insert racks with pot stops toward the back of the oven and facing up. If inserted incorrectly, the rack could come all the way out of the oven causing injury and/or burns

Veillez lire le présent manuel en entier avant d'utiliser le four.

IMPORTANT : Les codes locaux peuvent différer. L'installation, les raccordements électriques, les disjoncteurs et la mise à la terre doivent être conformes à tous les codes applicables. Veuillez conserver ces directives pour qu'elles puissent être utilisées par l'inspecteur en électricité local.

INSTALLATEUR : Veuillez remettre ces directives d'installation au propriétaire.

PROPRIÉTAIRE : Veuillez conserver ces directives pour pouvoir les consulter plus tard.



AVERTISSEMENT

Coupez l'alimentation au niveau du disjoncteur avant de procéder à l'installation.

TABLE DES MATIÈRES

ÉTAPE 1: DÉBALLAGE.....	13
ÉTAPE 2: PRÉPARATION DE L'ARMOIRE	14 - 17
ÉTAPE 3: INSTALLATION ÉLECTRIQUE.....	18
RACCORDEMENT ÉLECTRIQUE DE 208 VOLTS	18
ÉTAPE 4: INSTALLATION DU FOUR.....	19
DÉMONTAGE DE LA PORTE DU FOUR.....	19
REMONTAGE DE LA PORTE DU FOUR	19
ÉTAPE 5: INSTALLATION DE LA GARNITURE INFÉRIEURE	20

ÉTAPE 1 : DÉBALLAGE

Coupez les bandes du carton d'emballage. Retirez soigneusement le carton, les bandelettes de calage et tout le matériel d'emballage.

Nombre de grilles par modèle de four

SEC271 - 3
SEC272 - 5
SECD272 - 6
SEC301 - 3
SEC302 - 5
SECD302 - 6
SEM272 - 3
SEMW272 - 3
SEM302 - 3
SEMW302 - 3
C271 - 3*
C272 - 6*
C301 - 3*
C302 - 6*
CM301 - 3
CM302 - 6

* L'une des ces grilles est extensible

Un gril-lèche-frite de deux pièces
Un guide d'entretien et d'utilisation
Des directives d'installation
Une garniture inférieure
Des vis d'installation (paquet)
Un guide d'installation rapide
Un livre de recettes

Figure 1 Fixation de la base du four.

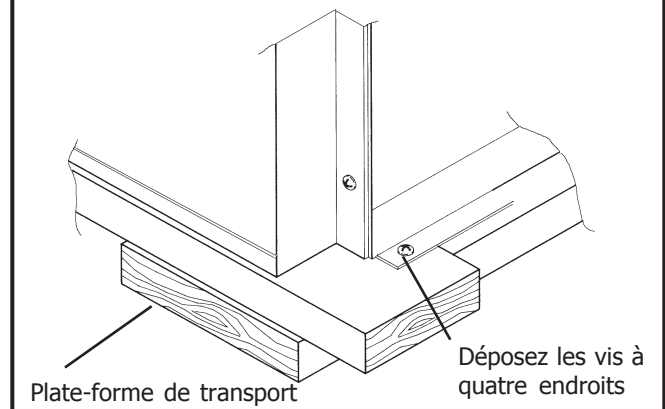

La garniture inférieure est enveloppée dans du papier ciré et placée sur le dessus de l'appareil aux fins d'expédition. Elle ne doit pas être déballée avant la dernière étape d'installation, une fois que le four a été placé dans l'armoire. Voir figure 5, page 20.



ATTENTION

L'appareil est lourd et son déplacement requiert au moins deux personnes.

ÉTAPE 2 : PRÉPARATION DE L'ARMOIRE

Les dimensions de découpe de l'armoire pour une pose murale et sous le plan de travail sont indiquées dans les figures 2 et 3.

Il est préférable de prévoir un dégagement minimum de $\frac{1}{2}$ po (0,6 cm) entre le côté de la porte du four et le mur si le four est installé à l'extrémité d'un pan d'armoire et dans le voisinage immédiat d'un mur perpendiculaire ou d'une porte d'armoire.

Appareils à installation murale

Pour empêcher le four de tomber, installez des planches de 2 po x 4 po dans le sens de la profondeur de l'ouverture en s'assurant qu'elles affleurent les coins inférieurs.

La base d'appui doit être bien fixée au plancher ou à l'armoire et mise au niveau en tenant compte de la ligne du plancher.

REMARQUE : La boîte de raccordement pour les fours doubles (modèles SEC272, SECD272, SEC302, SECD302, C272, C302, CM302, SEMW272 et SEM272) doit être située au-dessus de l'appareil

pour faciliter le branchement et la réparation. Pour des fours simples (modèles SEC301, C271, C301 et CM301) la boîte de raccordement peut être installée soit au-dessus ou au-dessous de l'appareil. Si la boîte de raccordement est installée sous l'appareil, un trou d'un diamètre de 2 po (5,1 cm) doit être percé entre le mur arrière et la partie latérale droite des planches de soutien de 2 po x 4 po. Reportez-vous à la Figure 2.

La base de l'armoire doit être en mesure de supporter le poids du four installé correspondant aux valeurs indiquées ci-dessous :

Installation murale

FOUR	LIVRES	KILOGRAMMES
Four simple série SE	165	75
Four simple série C	210	95
Four simple CM	240	109
Four double série S	330	150
Four double série C	355	161
Four double CM	370	168

Installation murale



Tableau 1 – Dimensions de découpe de l'armoire – Installation murale

Fours encastrés doubles à alimentation électrique (installation murale), 27 po (68,6 cm) : C272, SEC272, SECD272							
Dimensions de découpe de l'armoire				Encombrement			
A (Hauteur)	B (Largeur)	C(Profondeur)	D(Plancher à la découpe)	E (Hauteur)*	F (Largeur)**	G(Profondeur)	H*** Extension de porte
51-1/8 po (129,9 cm)	25-1/2 po (64,8 cm)	24 po (61,0 cm)	9-3/4 po (24,8 cm)	51-1/2 po (130,8 cm)	26-3/4 po (68,0 cm)	23-7/8 po (60,6 cm)	22 po (55,9 cm)
Fours encastrés doubles à alimentation électrique (installation murale), 27 po (68,6 cm) : C271, SEC271							
Dimensions de découpe de l'armoire				Encombrement			
A (Hauteur)	B (Largeur)	C(Profondeur)	D(Plancher à la découpe)	E (Hauteur)*	F (Largeur)**	G(Profondeur)	H*** Extension de porte
28-1/4 po (71,8 cm)	25-1/2 po (64,8 cm)	24 po (61,0 cm)	4-3/4 po - 31-3/8 po (12,1 to 79,7 cm)	28-5/8 po (72,7 cm)	26-3/4 po (68,0 cm)	23-7/8 po (60,6 cm)	22 po (55,9 cm)
Fours encastrés à alimentation électrique (installation murale), 27 po (68,6 cm) : SEMW272							
Dimensions de découpe de l'armoire				Encombrement			
A (Hauteur)	B (Largeur)	C(Profondeur)	D(Plancher à la découpe)	E (Hauteur)*	F (Largeur)**	G(Profondeur)	H*** Extension de porte
55-3/8 po (140,6 cm)	25-1/2 po (64,8 cm)	24 po (61,0 cm)	9-3/4 po (24,8 cm)	55-3/4 po (141,6 cm)	26-3/4 po (68,0 cm)	23-7/8 po (60,6 cm)	22 po (55,9 cm)30"
Fours encastrés à alimentation électrique (installation murale), 27 po (68,6 cm) : SEM272							
Dimensions de découpe de l'armoire				Encombrement			
A (Hauteur)	B (Width)	C(Profondeur)	D(Plancher à la découpe)	E (Hauteur)*	F (Largeur)**	G(Profondeur)	H*** Extension de porte
46-1/8 po (117,2 cm)	25-1/2 po (64,8 cm)	24 po (61,0 cm)	19-1/2 po (50 cm)	46-1/2 po (118,1 cm)	26-3/4 po (68,0 cm)	23-7/8 po (60,6 cm)	22 po (55,9 cm)30 po
Fours encastrés simples à alimentation électrique (installation murale), 30 po (76,2 cm) : C302, CM302, SEC302, SECD302							
Dimensions de découpe de l'armoire				Encombrement			
A (Hauteur)	B (Largeur)	C (Profondeur)	D (Floor to Cutout)	E (Hauteur)*	F (Largeur)**	G(Profondeur)	H*** Extension de porte
51-1/8 po (129,9 cm)	28-1/2 po (72,4 cm)	24 po (61,0 cm)	9-3/4 po (24,8 cm)	51-1/2 po (130,8 cm)	29-3/4 po (75,6 cm)	23-7/8 po (60,6 cm)	22 po (55,9 cm)
Fours encastrés simples à alimentation électrique (installation murale), 30 po (76,2 cm) : C301, CM301, SEC301							
Dimensions de découpe de l'armoire				Encombrement			
A (Hauteur)	B (Largeur)	C (Profondeur)	D(Plancher à la découpe)	E (Hauteur)*	F (Largeur)**	G(Profondeur)	H***
28-1/4 po (71,8 cm)	28-1/2 po (72,4 cm)	24 po (61,0 cm)	4-3/4 po - 31-3/8 po (12,1 to 79,7 cm)	28-5/8 po (72,7 cm)	29-3/4 po (75,6 cm)	23-7/8 po (60,6 cm)	22 po (55,9 cm)
Fours encastrés doubles à alimentation électrique (installation murale), 30 po : SEM302							
Dimensions de découpe de l'armoire				Encombrement			
A (Hauteur)	B (Largeur)	C(Profondeur)	D(Plancher à la découpe)	E (Hauteur)*	F (Largeur)**	G(Profondeur)	H***
46-1/8 po (117,2 cm)	28-1/2 po (72,4 cm)	24" (61,0 cm)	19-1/2 po (38,7 cm)	46-1/2 po (118,1 cm)	29-3/4 po (75,6 cm)	23-7/8 po (60,6 cm)	22 po (55,9 cm)
Fours encastrés doubles à alimentation électrique (installation murale), 30 po (76,2 cm) : SEMW302							
Dimensions de découpe de l'armoire				Encombrement			
A (Hauteur)	B (Largeur)	C(Profondeur)	D(Plancher à la découpe)	E (Hauteur)	F (Largeur)	G(Profondeur)	H***
55-3/8 po (140,6 cm)	28-1/2 po (72,4 cm)	24 po (61,0 cm)	9-3/4 po (50 cm)	55-3/4 po (141,6 cm)	29-3/4 po (75,6 cm)	23-7/8 po (60,6 cm)	22 po (55,9 cm)

* Ajouter 1/16 po (1,6 mm) pour des fours en acier inoxydable (fours de série SE seulement)

** Ajouter 1/8 po (3,2 mm) pour des fours en acier inoxydable (fours de série SE seulement)

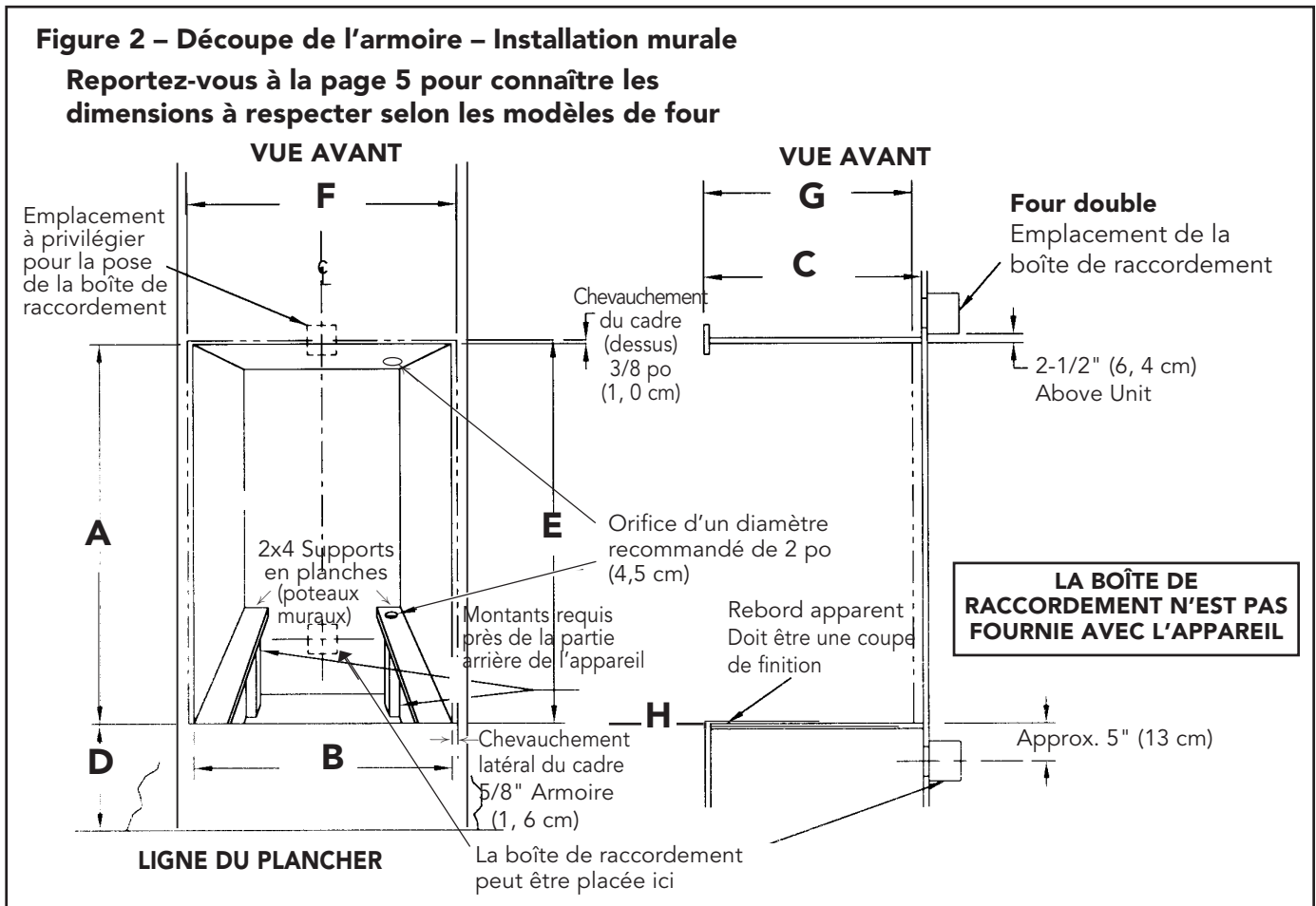
*** Mesurée à partir de la porte la plus grande sur le devant de l'armoire.

ÉTAPE 2 : PRÉPARATION DE L'ARMOIRE (suite)

Appareils installés sous le plan de travail

Un four simple (modèle SEC301, C301 ou CM301), installé sous le plan de travail, permet la pose de la plupart des modèles de surface de cuisson Thermador alimentés au gaz ou à l'électricité. (Reportez-vous au tableau pour connaître les modèles de surfaces de cuisson recommandés.) Les appareils équipés d'une hotte à tirage vers le bas ne peuvent pas être installés selon cette configuration; l'utilisation d'une hotte supérieure est recommandée.

Une surface de cuisson Thermador doit être installée dans la même ligne médiane que le four simple, sous le plan de travail. Suivez les directives d'installation accompagnant les surfaces de cuisson. Un dégagement minimal de 3 po (7,5 cm) est requis du dessus du plan de travail jusqu'à l'ouverture de découpe (reportez-vous à la figure 3d) pour réaliser une installation sous le plan de travail avec des surfaces de cuisson Thermador (reportez-vous au tableau 1 de la page 16). Si l'épaisseur de l'armoire ou du plan de travail ne procure pas un dégagement minimal, la base de l'armoire devra peut-être être abaissée, dans le retrait, de manière à assurer le dégagement nécessaire au-dessus du four.

Certaines surfaces de cuisson TMH requièrent des dégagements additionnels pour les murs combustibles.

REMARQUE : L'installation combinée d'un modèle de four Thermador SEC301, C301 ou CM301 et d'une surface de cuisson répond aux normes UL et CUL.

Appareils juxtaposés

La distance minimale requise pour une installation de fours juxtaposés est de 2 pouces (5,1 cm), d'un bord vertical de la découpe de l'armoire au bord adjacent de la découpe d'armoire suivante. Utilisez seulement la pièce de découpe Thermador D30SXSB (noire) ou D30SXSW (blanche) pour réaliser une installation en rangée. Celle-ci doit être placée sur le devant d'une armoire standard entre les deux fours. Cette procédure permettra de laisser un dégagement de 3/4 po (2 cm) d'un bord vertical de la porte au bord adjacent de l'autre porte. N'installez pas de division d'armoire entre les deux fours.

Table 2
Under-the-counter Installation with
Thermador Cooktops

Model Number	Type of Cooktop	Model Number	Type of Cooktop
CEM304 CEM365 CEM465 CET356 CEP304 CEP365 CEP456	Surface en céramique vitrifiée - électrique	SGS304 SGS365 SGS456 SGSX304 SGSX365 SGSX456 SGSX26G	Dessus en acier - à gaz

Figure 3 - Découpe d'armoire – Four simple installé sous le plan de travail, 30 po (76,2 cm)

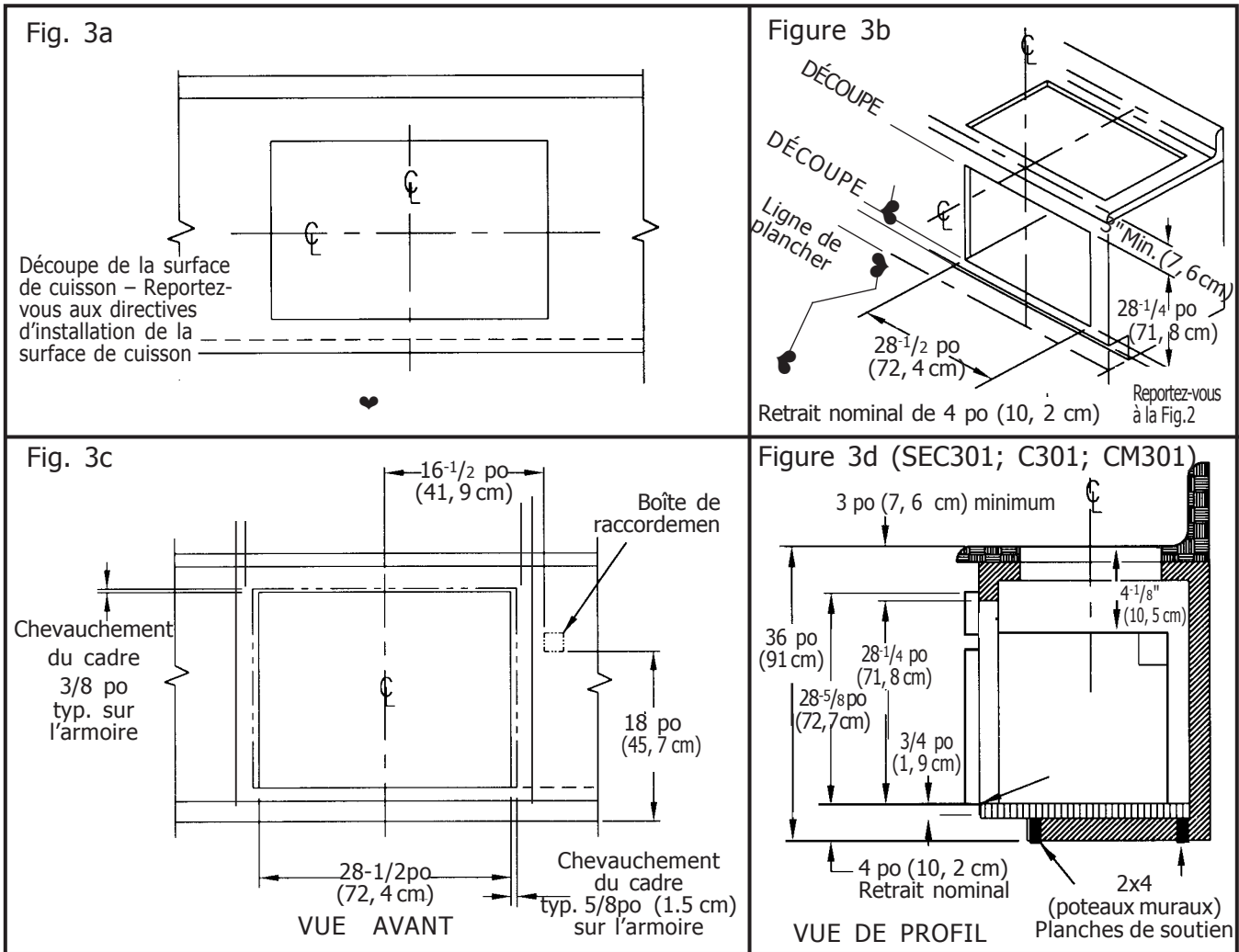

ÉTAPE 3 : INSTALLATION ÉLECTRIQUE

Tous les modèles de fours mentionnés sur la couverture avant sont munis d'un débit nominal double et conçus pour être branchés sur une source d'alimentation monophasée, à quatre fils, de 60 Hz, 120/240 V.C.A. ou 120/208 V.C.A

AMPÈRES REQUIS PAR MODÈLE

MODÈLE	AMPÈRES REQUIS	
	208 Volt, 60 Hz	240 Volt, 60 Hz
SEC301, SEC271, C271, C301	25 AMP	30 AMP
CM301	30 AMP	30 AMP
SEC272, SECD272, C272, SEC302, SECD302, C302, SEM272, SEM302, SEMW272, SEMW302	40 AMP	40 AMP
CM302	50 AMP	50 AMP



ATTENTION

Avant de mettre hors circuit au panneau de service, verrouiller la panneau de service.

L'appareil doit être alimenté par un circuit C.A monophasé à 4 fils. Installez une boîte de raccordement appropriée (non fournie) de la façon indiquée aux figures 2 et 3.

Branchement électrique

1. Branchez le fil rouge du four au fil d'alimentation électrique rouge (fil chaud).
2. Branchez le fil noir du four au fil d'alimentation électrique noir (fil chaud).
3. Branchez le fil neutre du four, de couleur blanche, au fil d'alimentation électrique neutre de couleur blanche (pas le fil de terre nu).
4. Branchez le fil de terre nu du four au fil de terre nu de l'alimentation électrique.

Le conduit de câbles pivote à son point de raccordement au four.

Tournez-le vers le haut (ou le bas) et passez-le dans le trou prépercé de l'armoire pour le brancher à la boîte de jonction.

Le conduit flexible peut être raccourci pour faciliter l'entretien et la réparation. Il doit être acheminé de manière à permettre un démontage temporaire du four.

MISE À LA TERRE

IMPORTANT : Les codes locaux peuvent différer. L'installation, les branchements électriques et la mise à la terre doivent être conformes à tous les codes locaux.

Si les codes locaux permettent une mise à la terre par un fil neutre, branchez le fil neutre de couleur blanche et le fil de terre nu du four au fil d'alimentation électrique neutre de couleur blanche.

RACCORDEMENT ÉLECTRIQUE DE 208 V

Ce qui suit s'applique seulement aux contrôles du C271, C272, C301, C302, CM301 et CM302.

Votre four a été pré-réglé pour être branché sur une tension de 240 V.

1. Mettez les deux fours en fonction. Appuyez sur la touche OVEN OFF de chaque four.
2. Appuyez sur la touche START puis sur touche SELF CLEAN pendant 3 secondes en maintenant la première touche enfoncée.
3. Le nombre « 240 » s'affiche à l'écran. Relâchez les deux touches.
4. Appuyez sur la touche SELF CLEAN. Le nombre « 240 » est remplacé par le nombre « 208 ». Ces deux valeurs apparaissent en alternance après que la touche SELF CLEAN a été enfoncée.

5. Pour confirmer la modification, appuyez sur START. **REMARQUE :** Lors de la première mise sous tension de l'appareil, la mention CLOCK clignote si la porte est déverrouillée.

Réglez l'heure de la façon décrite dans le guide d'entretien et d'utilisation. Si la porte est verrouillée, le symbole LOCK s'allume pendant quelques secondes pendant que la porte est automatiquement déverrouillée. La mention CLOCK se met ensuite à clignoter.

Remarque : tous les modèles peuvent fonctionner sur alimentation 100/208.

ÉTAPE 4 : INSTALLATION DU FOUR

Démontage de la porte du four

(La porte du modèle CM301 et la porte supérieure du modèle CM302 ne sont pas amovibles).

Pour faciliter l'installation, certaines portes de four peuvent être démontées avant leur pose dans l'armoire de manière à réduire le poids du four de 30 livres (13,6 kg). Consultez les directives ci-dessous.

Fig. 4

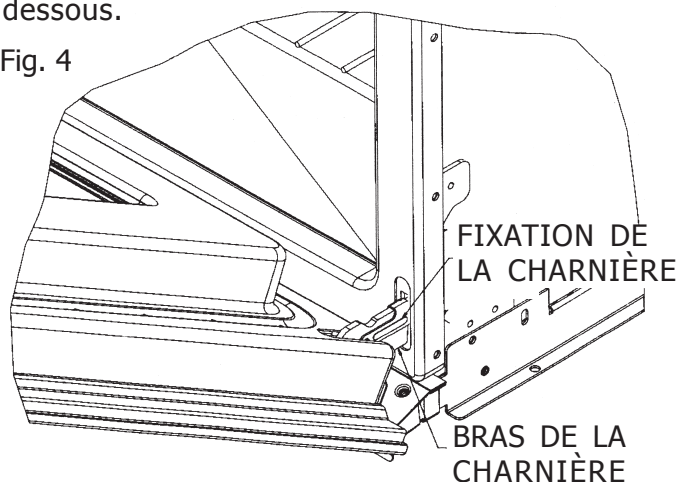

Vue en gros plan de la charnière de porte

Démontage de la porte du four

1. Ouvrez complètement la porte du four.
2. Soulevez la fixation en U au-dessus du crochet de chacune des charnières en position de verrouillage (voir le schéma ci-dessus). Cette précaution empêchera la charnière de se refermer lors du démontage de la porte.
3. Agrippez la porte par ses côtés inférieurs. Soulevez la partie avant de la porte de plusieurs centimètres (les ressorts résistent un peu car la charnière a été bloquée). Lorsque la partie avant de la porte est assez haute, vous pourrez soulever les charnières pour qu'elles se dégagent des dents.
4. Tirez les charnières hors des fentes se trouvant dans le panneau avant du four.

Retrait de la garniture inférieure

Retirez la garniture inférieure en commençant par la partie supérieure de l'appareil. Retirez la plate-forme de transport. Reportez-vous à la figure 1 de la page 13 et à la figure 5 de la Page 20.

Encastrement du four

Glissez le four dans l'ouverture en veillant à ne pas égratigner les garnitures latérales. Fixez le four à l'aide de 4 vis fournies (2 de chaque côté) en vissant les parois latérales du panneau avant dans l'armoire.

Remontage de la(des) porte(s)

Après l'installation de l'appareil, remplacez la(les) porte(s). Assurez-vous que les deux bras des charnières sont bien insérés et fixés. Veillez également à ce que verrou de charnière soit complètement débloqué.



MISE EN GARDE

LA PORTE NE DOIT PAS ÊTRE DÉPLACÉE NI SOULEVÉE AU MOYEN DE LA POIGNÉE. LE VERRE DU HUBLOT POURRAIT ALORS SE BRISER.

LA PORTE DU MODÈLE CM301 ET LA PORTE SUPÉRIEURE DU MODÈLE CM302 NE SONT PAS AMOVIBLES EN RAISON DU JOINT D'ÉTANCHÉITÉ DU FOUR À MICRO-ONDES. FAITES PREUVE DE PRUDENCE LORS DU DÉMONTAGE DES PORTES. ELLES SONT TRÈS LOURDES.

- Les portes du four sont lourdes et fragiles. Utilisez vos deux mains pour démonter et remonter la porte.
- Saisissez seulement les côtés de la porte du four lors de son démontage ou de son remontage.
- Une porte qui n'est pas tenue de manière ferme et adéquate peut subir des dégâts ou causer des blessures.
- La porte étant fermée, ne dégagez pas les leviers et n'essayez pas de fermer les charnières.
- Sans le poids de la porte, les ressorts puissants peuvent refermer les charnières avec force.



AVERTISSEMENT

Pour éviter des blessures lorsque la fixation se ferme, s'assurer que les deux leviers sont en place de façon sécuritaire avant d'enlever la porte

De plus, ne pas forcer la porte en l'ouvrant ou en la fermant - la charnière pourrait être endommagée et causer des blessures.

IMPORTANT : Remontez la porte en usant de précautions. Veillez à ce que le bras de la charnière ne heurte pas le pourtour de porcelaine de la fente de dégagement car il écaillera la porcelaine.

Remontage de la porte du four

1. Saisissez les côtés de la porte par le centre et insérez les extrémités des charnières aussi loin que possible dans les fentes du panneau avant du four (reportez-vous au schéma ci-dessus).
2. La porte du four étant complètement ouverte, abaissez les deux fixations de verrouillage.
3. Soulevez la porte du four et assurez-vous qu'elle s'ajuste uniformément des deux côtés.
4. Fermez et ouvrez doucement la porte pour vous assurer qu'elle est montée de manière appropriée et sûre.

ÉTAPE 5 : INSTALLATION DE LA GARNITURE INFÉRIERE

Installez la garniture de l'orifice d'aération et fixez-la en posant les deux vis fournies sur les deux coins supérieurs de la garniture. La tôle du four doit se trouver sous la garniture à l'exception de sa partie du centre. Ouvrez la porte lors de la pose des vis. Les orifices sont visibles de chaque côté, sous les charnières droite et gauche. Insérez les vis puis serrez-les. Reportez-vous à la Figure 5, vue A.

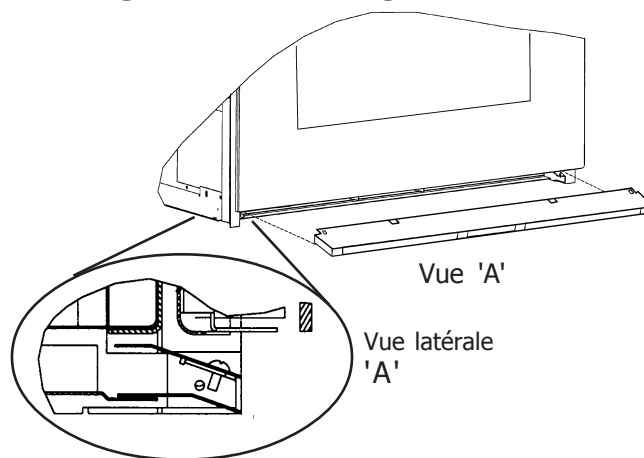

Fig. 5 – Installation de la garniture inférieure

ÉTAPE 6 : INSTALLATION DES GRILLES DU FOUR

Saisir fermement les deux côtés de la grille. L'incliner vers le haut afin que la butée se place dans le porte-grille. Remettre en position horizontale et pousser jusqu'au fond. La grille doit être plate et droite, non croche.



ATTENTION

Toujours insérer les grilles avec les butées vers l'arrière du four et vers le haut. Si elles sont mal insérées, elles peuvent sortir complètement du four et causer des blessures ou des brûlures.

Lea todo este manual de instrucciones antes de proceder

IMPORTANTE: Los códigos locales varían. La instalación, las conexiones eléctricas, los disyuntores y la conexión a tierra deben cumplir con todos los códigos vigentes. Guarde estas instrucciones para que las use el Inspector eléctrico de su localidad.

INSTALADOR: Deje estas instrucciones de instalación para el propietario junto con la unidad.

PROPIETARIO: Guarde estas instrucciones para futura consulta.



ADVERTENCIA

Antes de instalar, desconecte la energía en el disyuntor.

CONTENIDOS

Paso 1:	DESEMPACAR	23
Paso 2:	PREPARACIÓN DEL GABINETE	24 - 27
Paso 3:	INSTALACIÓN ELÉCTRICA	28
	ENGANCHE ELÉCTRICO DE 208 V	28
Paso 4:	INSTALAR EL HORNO	29
	SACAR LA PUERTA DEL HORNO	29
	VOLVER A COLOCAR LA PUERTA DEL HORNO	29
Paso 5:	INSTALAR EL CONTRAMARCO INFERIOR.....	30

PASO 1: DESEMPACAR

Corte los flejes del cartón. Retire con cuidado el cartón, los rellenos y todo el material de empaque. Junto con su nuevo horno Thermador viene incluido lo siguiente:

Número de rejillas por modelo de horno

SEC271: 3
SEC272: 5
SECD272: 6
SEC301: 3
SEC302: 5
SECD302: 6
SEM272: 3
SEMW272: 3
SEM302: 3
SEMW302: 3
C271: 3*
C272: 6*
C301: 3*
C302: 6*
CM301: 3
CM302: 6

* Una rejilla es una rejilla extensible

Una bandeja para asar de 2 piezas
Manual de cuidado y uso
Instrucciones de instalación
Contramarco inferior
Tornillos de instalación (Paquete)
Guía rápida
Libro de cocina

Figura 1 Conexión de la base del horno

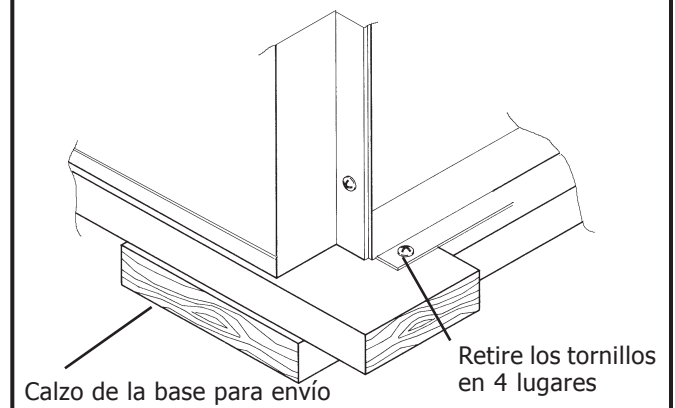

El contramarco inferior se envía envuelto en papel parafinado y se coloca en la parte superior de la unidad. Sólo debe ser desempacado como paso final, cuando el horno ya haya sido colocado en el gabinete. Ver Fig.5, página 30.



PRECAUCIÓN

La unidad es pesada y requiere al menos dos personas o el equipo adecuado para moverla.

PASO 2: PREPARACIÓN DEL GABINETE

En las Fig. 2 y 3, respectivamente, se muestran las dimensiones del corte del gabinete para instalaciones de pared y bajo mesada.

Cuando se instala el horno en el extremo del espacio de un gabinete, adyacente a un muro perpendicular o a la puerta del gabinete, se recomienda dejar al menos 1/4 de pulg. de espacio entre el costado de la puerta del horno y el muro o puerta.

Unidades montadas en la pared

Para que el horno se sostenga, instale soportes de 2 x 4 pies que se extiendan desde el frente hacia atrás, a ras con la parte inferior y el costado de la abertura.

La base de apoyo debe estar bien fija al piso/gabinete y a nivel de la línea del suelo.

NOTA: La caja de distribución para los hornos dobles (SEC272, SECD272, SEC302, SECD302, C272, C302, CM302, SEMW272 y SEM272) se

debe colocar sobre la unidad para facilitar la conexión y el mantenimiento. Para los hornos únicos (SEC301, C271, C301 y CM301), la caja de distribución se puede instalar ya sea sobre o bien debajo de la unidad. Si la caja de distribución se instala debajo de la unidad, se necesita un orificio o espacio de 2 pulg. entre el muro trasero y la parte trasera de los soportes derechos de 2 x 4. Ver Figura 2.

Cuando se instala un horno, la base del gabinete debe ser capaz de soportar el peso del horno según se indica a continuación:

HORNO	LIBRAS	KILOGRAMOS
Horno único serie SE	165	75
Horno único serie C	210	95
Horno único CM	240	109
Horno doble serie S	330	150
Horno doble serie C	355	161
Horno doble CM	370	168

Instalación en la pared

Figura 2- Corte del gabinete - Instalación en la pared

Consulte las dimensiones para los hornos específicos en la Página 5.



Tabla 1 – Dimensiones del corte del gabinete – Instalación en la pared

Hornos dobles eléctricos empotrados en la pared de 27 pulg.: C272, SEC272, SECD272							
Dimensiones del corte del gabinete				Dimensión total			
A (Alto)	B (Ancho)	C (Profundidad)	D (Piso al corte)	E (Alto)*	F (Ancho)**	G (Profundidad)	H*** Extensión de la puerta
51-1/8" (129,9 cm)	25-1/2" (64,8 cm)	24" (61,0 cm)	9-3/4" (24,8 cm)	51-1/2" (130,8 cm)	26-3/4" (68,0 cm)	23-7/8" (60,6 cm)	22" (55,9 cm)
27" Built-In Hornos únicos eléctricos empotrados en la pared de 27 pulg.: C271, SEC271							
Dimensiones del corte del gabinete				Dimensión total			
A (Alto)	B (Ancho)	C (Profundidad)	D (Piso al corte)	E (Alto)*	F (Ancho)**	G (Profundidad)	H*** Extensión de la puerta
28-1/4" (71,8 cm)	25-1/2" (64,8 cm)	24" (61,0 cm)	4-3/4" to 31-3/8" (12,1 to 79,7 cm)	28-5/8" (72,7 cm)	26-3/4" (68,0 cm)	23-7/8" (60,6 cm)	22" (55,9 cm)
Hornos eléctricos empotrados en la pared de 27 pulg.: SEMW272							
Dimensiones del corte del gabinete				Dimensión total			
A (Alto)	B (Ancho)	C (Profundidad)	D (Piso al corte)	E (Alto)*	F (Ancho)**	G (Profundidad)	H*** Extensión de la puerta
55-3/8" (140,6 cm)	25-1/2" (64,8 cm)	24" (61,0 cm)	9-3/4" (24,8 cm)	55-3/4" (141,6 cm)	26-3/4" (68,0 cm)	23-7/8" (60,6 cm)	22" (55,9 cm)30"
Hornos eléctricos empotrados en la pared de 27 pulg.: SEM272							
Dimensiones del corte del gabinete				Dimensión total			
A (Alto)	B (Ancho)	C (Profundidad)	D (Piso al corte)	E (Alto)*	F (Ancho)**	G (Profundidad)	H*** Extensión de la puerta
46-1/8" (117,2 cm)	25-1/2" (64,8 cm)	24" (61,0 cm)	19-1/2" (50 cm)	46-1/2" (118,1 cm)	26-3/4" (68,0 cm)	23-7/8" (60,6 cm)	22" (55,9 cm)30"
Hornos dobles eléctricos empotrados en la pared: C302, CM302, SEC302, SECD302							
Dimensiones del corte del gabinete				Dimensión total			
A (Alto)	B (Ancho)	C (Profundidad)	D (Piso al corte)	E (Alto)*	F (Ancho)**	G (Profundidad)	H*** Extensión de la puerta
51-1/8" (129,9 cm)	28-1/2" (72,4 cm)	24" (61,0 cm)	9-3/4" (24,8 cm)	51-1/2" (130,8 cm)	29-3/4" (75,6 cm)	23-7/8" (60,6 cm)	22" (55,9 cm)
Hornos únicos eléctricos empotrados en la pared de 30 pulg.: C301, CM301, SEC301							
Dimensiones del corte del gabinete				Dimensión total			
A (Alto)	B (Ancho)	C (Profundidad)	D (Piso al corte)	E (Alto)*	F (Ancho)**	G (Profundidad)	H***
28-1/4" (71,8 cm)	28-1/2" (72,4 cm)	24" (61,0 cm)	4-3/4" to 31-3/8" (12,1 to 79,7 cm)	28-5/8" (72,7 cm)	29-3/4" (75,6 cm)	23-7/8" (60,6 cm)	22" (55,9 cm)
Horno doble eléctrico empotrado en la pared de 30 pulg.: SEM302							
Dimensiones del corte del gabinete				Dimensión total			
A (Alto)	B (Ancho)	C (Profundidad)	D (Piso al corte)	E (Alto)*	F (Ancho)**	G (Profundidad)	H***
46-1/8" (117,2 cm)	28-1/2" (72,4 cm)	24" (61,0 cm)	19-1/2" (38,7 cm)	46-1/2" (118,1 cm)	29-3/4" (75,6 cm)	23-7/8" (60,6 cm)	22" (55,9 cm)
Horno doble eléctrico empotrado en la pared de 30 pulg.: SEMW302							
Dimensiones del corte del gabinete				Dimensión total			
A (Alto)	B (Ancho)	C (Profundidad)	D (Piso al corte)	E (Alto)	F (Ancho)	G (Profundidad)	H***
55-3/8" (140,6 cm)	28-1/2" (72,4 cm)	24" (61,0 cm)	9-3/4" (50 cm)	55-3/4" (141,6 cm)	29-3/4" (75,6 cm)	23-7/8" (60,6 cm)	22" (55,9 cm)

* Agregue 1/16 de pulg. para los hornos de acero inoxidable (Sólo hornos serie SE)

** Agregue 1/8 de pulg. para hornos de acero inoxidable (Sólo hornos serie S)

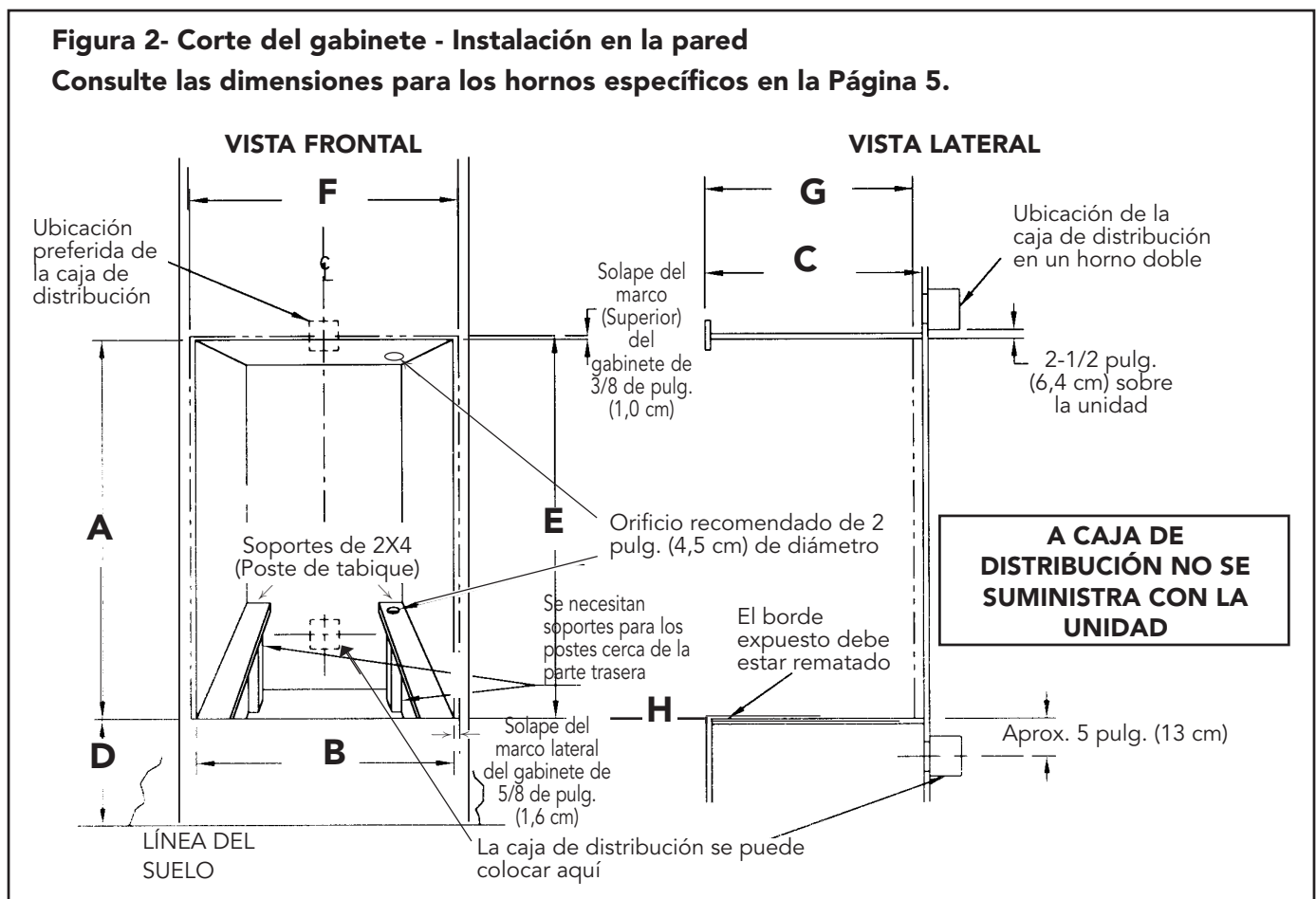
*** Medido desde el frente del gabinete, la puerta más grande.

" = pulg.

PASO 2: PREPARACIÓN DEL GABINETE, continuación

Unidades instaladas bajo mesada

Un horno único (SEC301, C301 o CM301), instalado bajo mesada, permite la instalación de la mayoría de las encimeras modelo Thermador non-Cook'n'Vent® a gas o eléctricas. (Consulte la Tabla 2 para averiguar los modelos de encimeras recomendados.) Las unidades de corriente descendente no se pueden instalar en esta configuración. Se recomienda ventilación superior Thermador.

Una encimera Thermador se debe instalar en la misma línea central que el horno único instalado bajo mesada. Siga las instrucciones de instalación proporcionadas con la encimera para su instalación. Se requieren tres (3) pulgadas (7,5 cm) como mínimo desde la parte superior de la encimera hasta la parte superior de la abertura del corte (ver Figura 3d) para la instalación bajo mesada con encimeras Thermador (consulte la Tabla 1, página 26). Si el tipo de gabinete o el grosor de la encimera no permite este espacio mínimo, es posible que se deba bajar la base del gabinete hacia el espacio del guardapolvo a fin de proporcionar el espacio necesario sobre el horno.

Algunas encimeras TMH necesitan espacios adicionales respecto a muros combustibles.

NOTA: Los modelos SEC301, C301 o CM301 de hornos Thermador, de combinación bajo mesada y con encimera, son instalaciones aprobadas por UL y CUL.

Unidades lado a lado

La distancia mínima requerida para la instalación es de 2 pulgadas (5,1 cm) desde un borde vertical del corte del gabinete hasta el borde adyacente del corte del gabinete siguiente. En lugar del lado estándar de gabinete entre 2 hornos, use sólo el contramarco D30SXS (negro) o el D30SXSW (blanco) de Thermador para la instalación lado a lado. Esto dejará un espacio de 3/4 de pulg. (2 cm) desde un borde vertical de la puerta hasta el borde adyacente de la otra. No instale una división de las paredes del gabinete entre los dos hornos.

Table 2
Under-the-counter Installation with
Thermador Cooktops

Model Number	Type of Cooktop	Model Number	Type of Cooktop
CEM304 CEM365 CEM465 CET356 CEP304 CEP365 CEP456	Cubierta vitrocerámica: eléctrica	SGS304 SGS365 SGS456 SGSX304 SGSX365 SGSX456 SGSX26G	Cubierta de acero - a gas

Figura 3: Corte del gabinete; Horno único de 30 pulg.; instalación bajo mesada

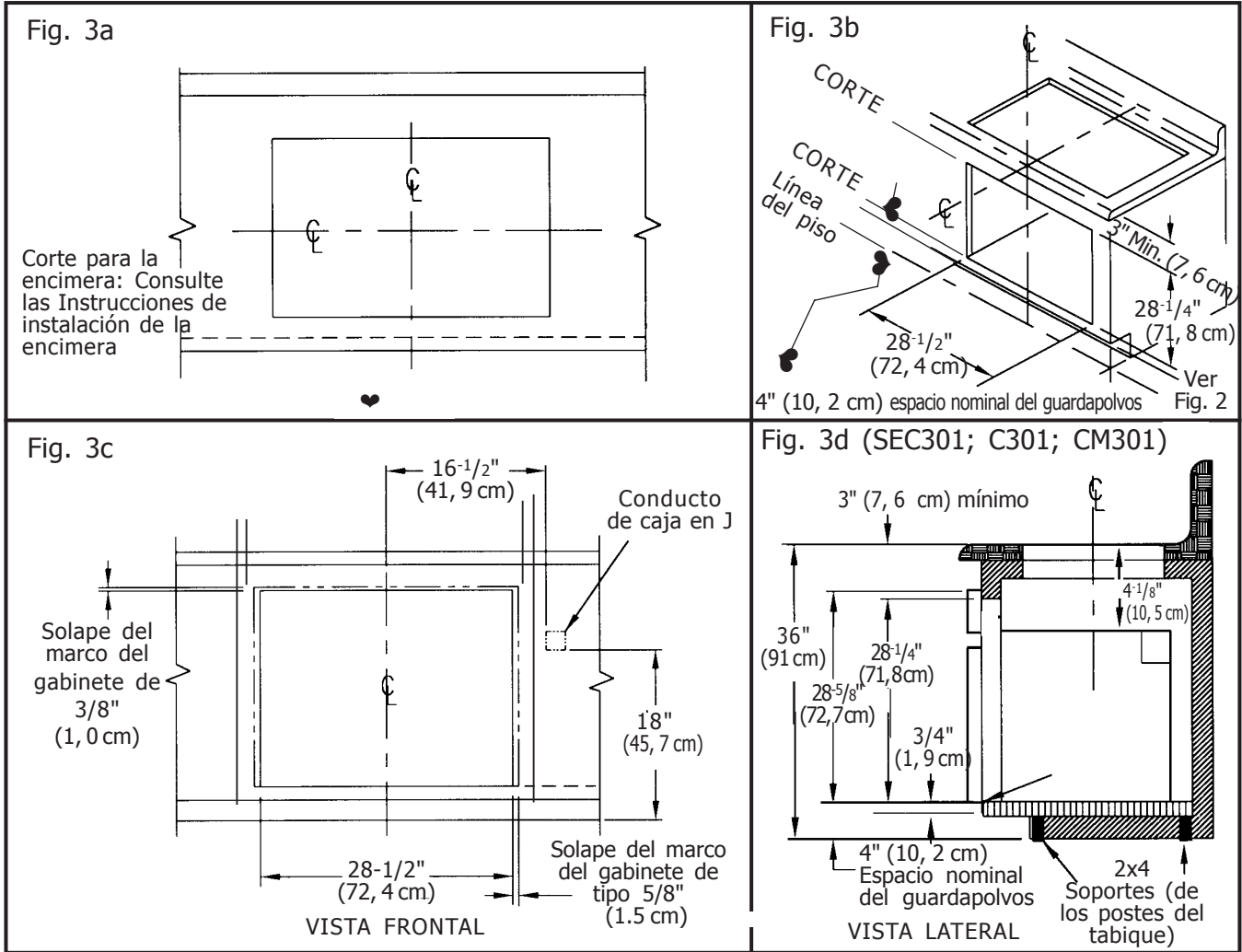

"= pulg.

PASO 3: INSTALACIÓN ELÉCTRICA

Todos los modelos de horno se calcularon en forma dual, diseñados para conectarse a un suministro de energía de tanto 120/240V CA como a uno de 120/208V CA, de 60 Hz y de 4 hilos.

MODELO	AMPERES NECESARIOS	
	208 Volt, 60 Hz	240 Volt, 60 Hz
SEC301, SEC271, C271, C301	25 AMP	30 AMP
CM301	30 AMP	30 AMP
SEC272, SECD272, C272, SEC302, SECD302, C302, SEM272, SEM302, SEMW272, SEMW302	40 AMP	40 AMP
CM302	50 AMP	50 AMP



PRECAUCIÓN

Antes de apagar la energía en el panel de servicio, bloquéelo.

El suministro eléctrico debe ser de CA, monofásico, de cuatro hilos. Instale una caja de distribución adecuada (no se incluye), como se muestra en las Figuras 2 o 3.

Conexión eléctrica

1. Conecte el hilo rojo del horno al hilo rojo de suministro eléctrico (hilo caliente).
2. Conecte el hilo negro del horno al hilo negro de suministro eléctrico (hilo caliente).
3. Conecte el hilo blanco neutro del horno al hilo blanco neutro de suministro eléctrico (de conexión a tierra con aislamiento).
4. Conecte el hilo de conexión a tierra sin aislamiento del horno al hilo a tierra sin aislamiento del suministro eléctrico.

El cable del conducto gira, en los casos en que este cable se encuentre conectado al horno. Gire el cable del conducto hacia arriba (o hacia abajo) y diríjalo a través de la perforación que preparada en el gabinete a fin de alcanzar la caja en J.

Con el fin de facilitar las reparaciones, el conducto flexible no se debe acortar y se debe guiar para permitir el retiro temporal del horno.

CONEXIÓN A TIERRA

IMPORTANTE: Aunque los códigos locales pueden variar, la instalación, las conexiones eléctricas y las conexiones a tierra deben cumplir con todos los códigos locales vigentes.

Si los códigos locales permiten la conexión a tierra a través del hilo neutro de suministro eléctrico, conecte el hilo neutro blanco y el hilo sin aislamiento para conexión a tierra desde el horno al hilo neutro blanco del suministro eléctrico.

ENGANCHE ELÉCTRICO DE 208V

Lo siguiente aplica sólo a los controles de C271, C272, C301, C302, CM301 y CM302.

Su horno fue preestablecido para conectarse a los 240V.

1. Apague ambos hornos. Presione OVEN OFF (APAGAR HORNO) para cada horno.
2. Presione y mantenga START (INICIO) seguido por SELF CLEAN (LIMPIEZA AUTOMÁTICA) a la vez durante 3 segundos.
3. En la pantalla aparece "240". Suelte ambos botones.

4. Presione el botón SELF CLEAN. "208" reemplazará a "240". Estos números se alternan cuando se presiona SELF CLEAN.

5. Para completar el cambio, presione START.

NOTA: Cuando se suministra por primera vez energía a la unidad (y la puerta está desbloqueada), CLOCK (RELOJ) parpadeará. Establezca la hora del día según se describe en el manual de cuidado y uso. Si la puerta está cerrada, el símbolo LOCK (CERRADA) se encenderá durante algunos segundos, mientras la puerta se abre automáticamente y CLOCK comienza a parpadear.

Nota: Todos los modelos pueden operar con una potencia de 100/208.

PASO 4: INSTALAR EL HORNO Retirar la puerta del horno

(La puerta del modelo CM301 y la puerta superior del modelo CM302 no son desmontables)

Para facilitar la instalación en el gabinete, algunas puertas de los hornos se pueden sacar para reducir el peso del horno en 30 libras por puerta. Consulte las siguientes instrucciones.

Fig.4

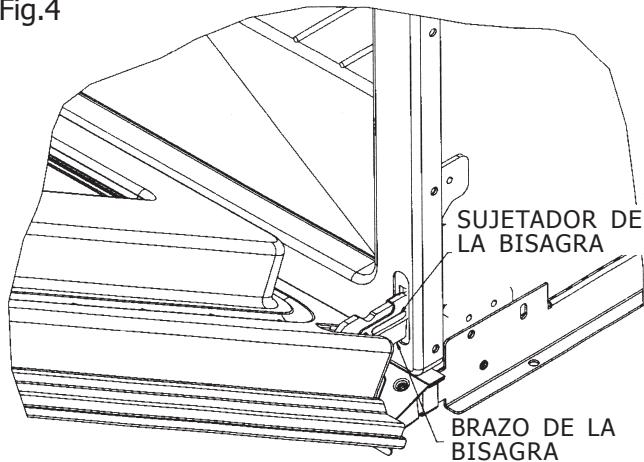

Primer plano de la bisagra de la puerta
Para sacar la puerta del horno

1. Abra completamente la puerta del horno.
2. Levante el sujetador en U sobre el gancho en cada una de las bisagras hasta la posición "bloqueada" (consulte la ilustración anterior). Esto evitará que la bisagra se cierre violentamente cuando se saque la puerta.
3. Agarre la puerta por los costados hacia la parte trasera. Levante varias pulgadas la parte delantera de la puerta (tendrá que sobrepasar la resistencia del resorte ya que la bisagra está bloqueada). Cuando la parte delantera de la puerta esté lo suficientemente alta, usted podrá levantar las bisagras para que salven las muescas.
4. Tire las bisagras para que salgan de las ranuras del marco frontal del horno.

Saque el contramarco inferior

Saque el contramarco inferior de la parte superior de la unidad. Saque la base para envío. Ver Figura 1 (página 23) y Figura 5, página 30.

Deslice el horno en la abertura

Deslice con cuidado el horno en la abertura para no rayar los contramarcos laterales. Fije el horno con los 4 tornillos proporcionados (2 a cada lado) a través del costado del marco frontal en el gabinete.

Vuelva a colocar la(s) puerta(s)

Después de instalar la unidad, vuelva a colocar la(s) puerta(s); asegúrese de que ambos brazos de la bisagra estén bien insertos y fijos, y de que el cerrojo de la bisagra esté totalmente libre.



PRECAUCIÓN

NO MUEVA NI LEVANTE EL HORNO TOMANDO LA MANIJA DE LA PUERTA. SE PUEDE PRODUCIR LA ROTURA DEL VIDRIO DE LA PUERTA.

LA PUERTA DEL MODELO CM301 Y LA PUERTA SUPERIOR DEL MODELO CM302 NO SON DEMONTABLES DEBIDO A QUE SON PARTE DEL SELLO DE MICROONDAS.

SEA PRECAVIDO AL SACAR LA(S) PUERTA(S). SON MUY PESADAS.

- Las puertas del horno son pesadas y frágiles. Use ambas manos para sacar o colocar la puerta.
- Agarre sólo los costados de la puerta del horno cuando la saque o la vuelva a colocar.
- No agarrar la puerta del horno firme y adecuadamente puede causar lesiones personales y daños en el producto.
- Sin la puerta, nunca suelte las palancas ni intente cerrar las bisagras. Sin el peso de la puerta, los poderosos resortes cerrarán violentamente las bisagras.



ADVERTENCIA

Para evitar lesiones debido al cierre rápido del soporte articulado, asegúrese que ambas palancas estén bien fijadas antes de quitar la puerta.

Además, no aplique demasiada fuerza al abrir o cerrar la puerta - se puede dañar la bisagra y causar lesiones.

IMPORTANTE: Con mucho cuidado, vuelva a instalar la puerta. Asegúrese de que el brazo de la bisagra no golpee el cuello de porcelana alrededor de la ranura de despeje o éste picará la porcelana.

Para colocar la puerta del horno

1. Agarre los costados de la puerta en el centro e inserte los extremos de las bisagras en las ranuras en el marco frontal del horno tanto como sea posible (vea la siguiente ilustración).
2. Con la puerta abierta completamente, baje las dos abrazaderas de cierre.
3. Levante la puerta del horno y asegúrese de que encaje de forma pareja con los costados frontales.
4. Cierre y abra lentamente la puerta para asegurarse de que esté colocada de manera correcta y segura.

PASO 5: INSTALAR EL CONTRAMARCO INFERIOR

Instale el contramarco inferior del orificio de ventilación y fíjelo con los dos tornillos proporcionados, uno en cada esquina superior del contramarco. El fondo de metal laminado del horno debe encontrarse bajo el contramarco, excepto para la sección central. Para instalar los tornillos, abra la puerta. Los orificios son visibles a cada extremo bajo las bisagras izquierda y derecha. Coloque y apriete los tornillos. Ver Fig.5, vista 'A'.

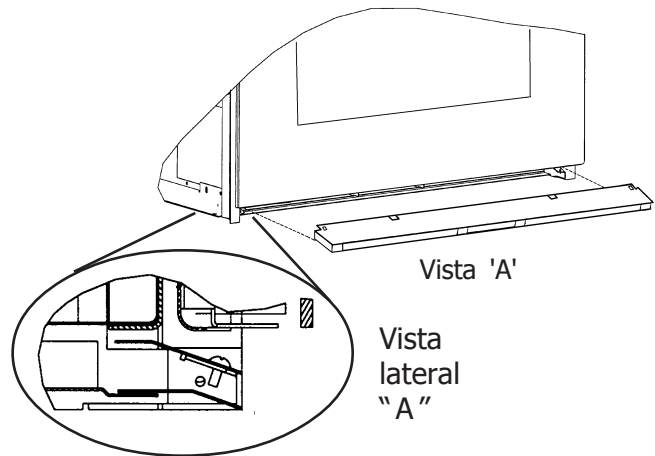

Fig.5 Instalación del contramarco inferior

PASO 6: INSTALAR LAS REJILLAS DEL HORNO

Agarre la rejilla firmemente en ambos costados. Incline la rejilla hacia arriba para insertar el tope en el portarejillas. Cambie la rejilla a una posición horizontal y empújela completamente. La rejilla debe quedar recta y plana, no torcida.



CUIDADO

Siempre inserte las rejillas con los topes para ollas apuntando hacia el fondo del horno y viendo hacia arriba. Cuando se inserta de modo incorrecto, es posible que se salga la rejilla del horno causando lesiones y/o quemaduras.

Thermador reserves the right to change specifications or design without notice. Some models are certified for use in Canada. Thermador is not responsible for products which are transported from the United States for use in Canada. Check with your local Canadian distributor or dealer. Thermador, 5551 McFadden Avenue, Huntington Beach, CA 92649.

For the most up to date critical installation dimensions by fax, use your fax handset and call 702/833-3600. Use code #8030.

Thermador se réserve le droit de modifier les caractéristiques ou le design sans préavis. Certains modèles sont approuvés pour une utilisation au Canada. Thermador n'est pas responsable des produits transportés des États-Unis pour être utilisés au Canada. Veuillez vous renseigner auprès de votre distributeur ou concessionnaire canadien local. Thermador, 5551 McFadden Avenue, Huntington Beach, CA 92649, États-Unis.

Pour obtenir les dimensions d'installation très précises par télécopieur, veuillez nous contacter par télécopieur et par téléphone au (702) 833-3600. Utilisez le code n° 8030.

Thermador se reserva el derecho a cambiar las especificaciones o el diseño sin previo aviso. Algunos modelos están certificados para su uso en Canadá. Thermador no es responsable por los productos que se transportan desde los Estados Unidos para su uso en Canadá. Consulte con el distribuidor o concesionario canadiense de su localidad. Thermador, 5551 McFadden Avenue, Huntington Beach, CA 92649.

Para averiguar las dimensiones más actualizadas de las instalaciones críticas, use su fax y llame al 702/833-3600. Use el código N° 8030



Thermador®

BSH Home Appliances Corp.

Thermador Customer Support Call Center, 5551 McFadden Avenue, Huntington Beach, CA 92649 • (800) 735-4328
RO 2011Q • 5020009270 Rev B • © 2004 BSH Home Appliances Corp. • Litho U.S.A. 3/04