

**This book contains many important safety messages.
Always read and obey all safety messages.
Installer: Leave these instructions with the appliance.**

**Ce guide renferme de nombreux messages de sécurité importants.
Veuillez en prendre connaissance et les suivre attentivement.
Installateur : Veuillez laisser ces instructions avec l'appareil.**



L a C o r n u e 1 9 0 8

CornuFè & AlberTine

w w w . l a - c o r n u e . c o m

CornuFé 44 Dual Fuel Range

Albertine 36 Dual Fuel

Conversion to Propane Gas Conversion au Gaz Propane

F107110-09

WARNING

If the information in this manual is not followed exactly, a fire or explosion may result causing property damage, personal injury or death.

Do not store or use gasoline or other flammable vapors and liquids in the vicinity of this or any other appliance.

WHAT TO DO IF YOU SMELL GAS

Do not try to light any appliance.

Do not touch any electrical switch

Do not use any phone in your building.

Immediately call your gas supplier from a neighbor's phone. Follow the gas supplier's instructions.

If you cannot reach your gas supplier, call the fire department.

Installation and service must be performed by a qualified installer, service agency or the gas supplier.

WARNING

The anti-tip device supplied with this range must be installed when the appliance is installed. This will reduce risk of tipping of the appliance from abnormal usage or by excessive loading of the oven door or storage drawer.

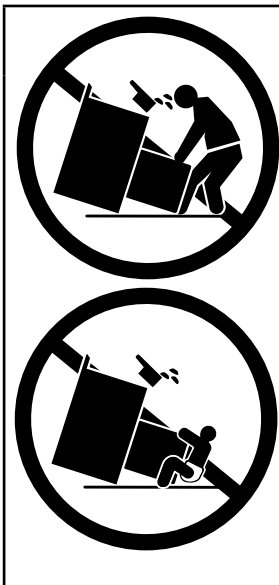

⚠ WARNING

- ALL RANGES CAN TIP
- INJURY TO PERSONS COULD RESULT
- INSTALL ANTI-TIP BRACKET PACKED WITH RANGE
- SEE INSTALLATION INSTRUCTIONS

SERVICING - WARNING

Disconnect from electricity and gas before servicing. Check appliance is safe when you have finished.

Regulations

Installation of this range must conform with local codes, or in the absence of local codes, with the National Fuel Gas Code, ANSI Z223.1/NFPA.54, latest edition.

In Canada, installation must conform with the current Natural Gas Installation Code, CAN/CGA-B149.1 or the current Propane Installation Code, CAN/CGA-B149.2, and with local codes where applicable.

This range has been design-certified by CSA International according to ANSI Z21.1, latest edition and CAN/CGA-22.2 latest edition.

Read the instructions before installing or using this appliance. This range becomes hot in use, the maintop burners produce exhaust gases. Take safety precautions - see the safety warnings in the User Guide, which should be read together with this installation guide.

The range must be electrically grounded in accordance with local codes or, in the absence of local codes, in accordance with the National Electrical Code (ANSI/NFPA 70, latest edition). In Canada, electrical grounding must be in accordance with the current CSA C22.1 Canadian Electrical Code Part 1 and/or local codes.

Important

- Observe all governing codes and ordinances.
- The range must be properly grounded.
- Save these instructions for the local electrical inspector's use.

When servicing or replacing gas carrying components disconnect from gas before commencing operation and check appliance is gas sound after completion. When checking for gas leaks use a liquid leak detector at all joints and connections to check for leaks in the system. Use a product specifically manufactured for leak detection. Leak testing of the appliance shall be conducted in accordance to the manufacturer's instructions.

For Your Safety

Do not store or use combustible materials, gasoline or other flammable vapors and liquids in the vicinity of this or any other appliance.

If You Smell Gas

- Open windows.
- Don't touch electrical switches.
- Extinguish any open flame.
- Immediately call your gas supplier.

Conversion to Propane

This appliance is supplied set for Natural gas. A conversion kit for Propane gas is supplied with the range.

If the appliance is to be converted this must be done before installation. The conversion must be performed by a qualified LP gas installer. After conversion the installation must comply with the relevant regulations and also the local electricity supply company requirements. Read the instructions before converting this appliance.

Failure to convert the appliance correctly could invalidate any warranty or liability claims and lead to prosecution.

This instruction must be used in conjunction with the rest of the appliance instruction, in particular for information on Standards, range positioning, connection hose suitability etc.

When servicing or replacing gas-carrying components disconnect from gas before commencing operation and check appliance is gas sound after completion.

Do not use re-conditioned or unauthorized gas controls.

Orifices

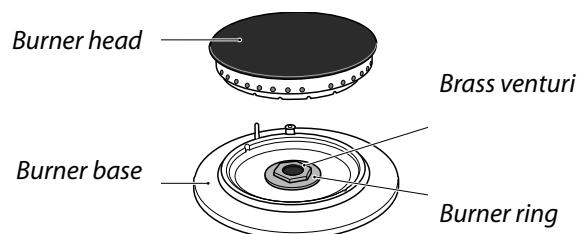

Remove burner heads. Undo the large brass nuts and remove the brass venturis and rings.

Either:

Use a long socket wrench to access and remove the old orifices.

Or:

Lift up the front of the maintop and prop it up at the front. Remove the old orifices.

Save the orifices removed from the appliance for future use. Install new orifices.

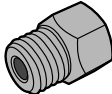
	Natural Gas	Propane Gas
Center burner	205	118
Large Burners	150	99
Right front burner	112	68

Replace the rings on the burners. Screw in the hexagon headed venturi to make fitting the burners easier. Do not tighten yet.

When all the burner bases and venturis have been fitted tighten the venturi nuts.

SERVICING - WARNING

Disconnect from electricity and gas before servicing. Check appliance is safe when you have finished.

Valve Adjustment

Pull off all the control knobs.

Open both oven doors and remove the fixing screws underneath the control panel.

On single oven models the cooling guide, below the control panel, and its 4 fixing screws must be removed to gain access to the control panel fixings.

Remove the 3 fixing screws at the top of the control panel.

Pull the control panel forward. Taking care not to damage it, by protecting it with cloth for example, rest it on the open oven doors.

To convert the control valves

Turn the bypass screw on each control clockwise to the stop

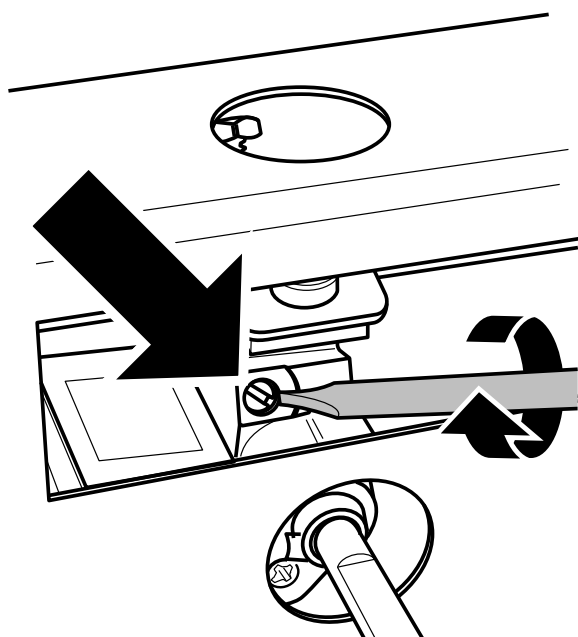

The valves in this Range are fitted with adjustable bypass screws. The Range is supplied with the bypass screws set for Natural gas. For LPG conversion the bypass screws must be screwed all the way down.

Reassemble

Replace the control panel and secure with fixing screws.

Refit the control panel and cooling guide where fitted

If you have lifted the maintop, carefully lower it onto the range. The burners are protected against the burner flames going out by Flame safety devices (FSD's).

Take care when lowering the maintop to locate the FSD sensor probes (arrowed below) in their holes in the cook top and the burner bases.

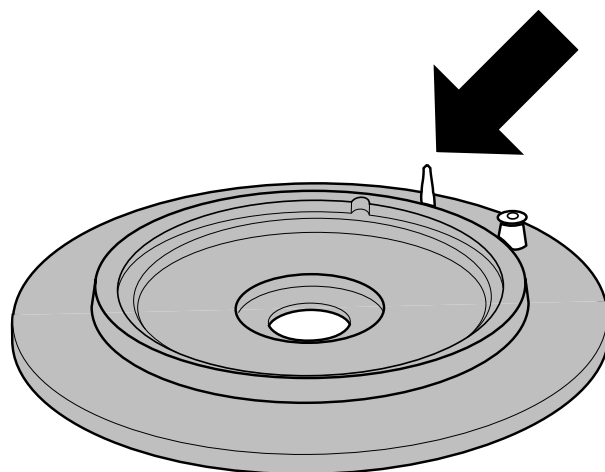

Gas Regulator

Remove the storage drawer. Pull it out to its furthest point.

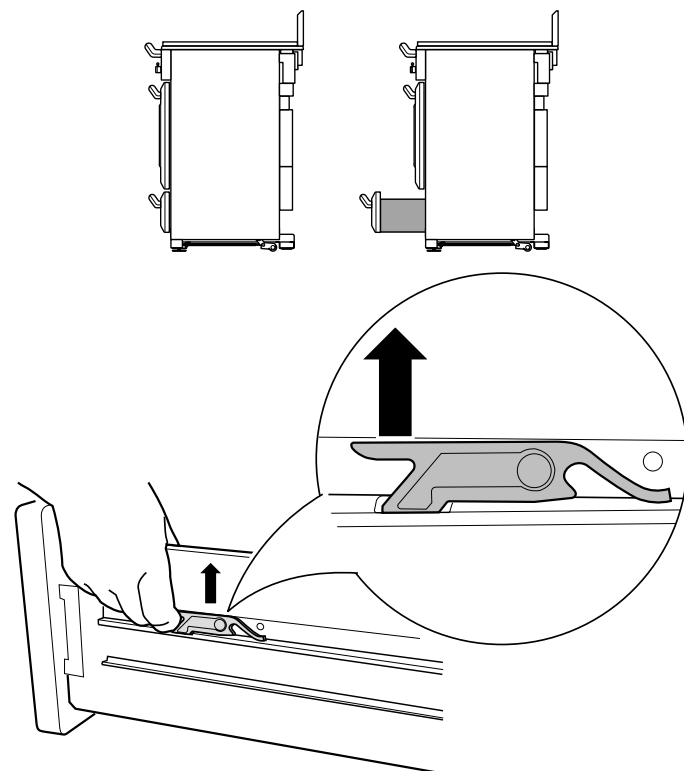

Lift up the ends of the plastic clips (one each side) to release the catches holding the drawer to the side rails and at the same time pull the drawer forward and away from the side rails. For safety's sake push the drawer rails back out of the way.

The regulator is now accessible.

SERVICING - WARNING

Disconnect from electricity and gas before servicing. Check appliance is safe when you have finished.

Type 1

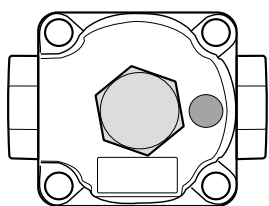

Type 2

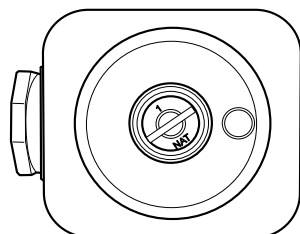

The regulator may be one of two types.

Type 1

Unscrew the hexagonal nut in the front of the regulator. The regulator nut has a plastic snap in converter device on the underside, to convert the regulator snap the device out of the nut and replace the other way up.

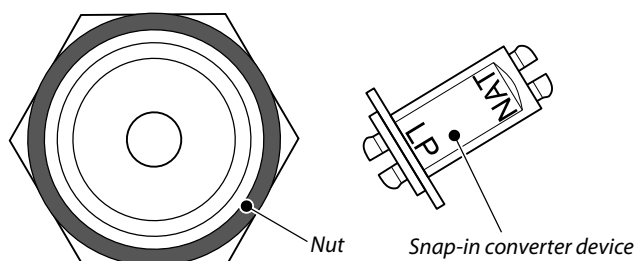

set for Natural gas

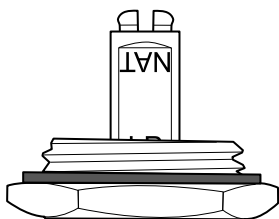

set for Propane gas

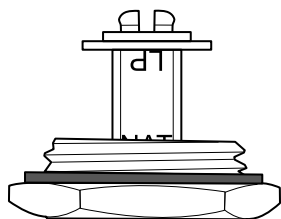

The snap in converter device is marked to show which gas it is set for. Make sure the device is secure in the base of the nut and replace the nut to the regulator.

Type 2

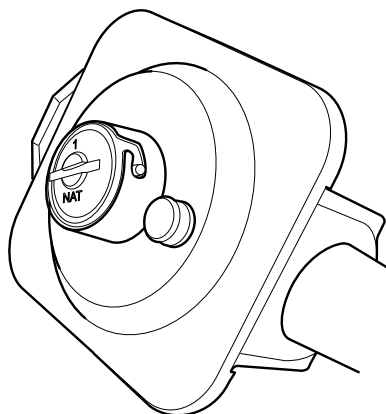

The regulator has a bayonet mounted top cap.

Using a small coin press in and turn the cap to remove it.

Turn the cap over so that the letters "LP" are visible on base of the hollow in the cap. Replace the cap making sure that the bayonet pins are securely located.

Set for Natural gas

Type 1

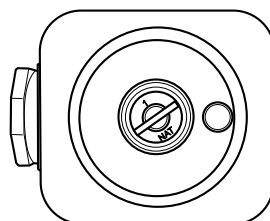

Set for Propane gas

Type 2

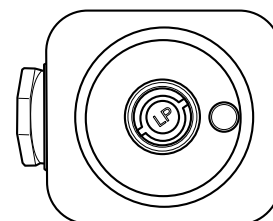

Stick on Label

Stick the "NOW ADJUSTED FOR LP GAS" label next to the ratings label inside the drawer cavity to indicate the gas the appliance is now set for.

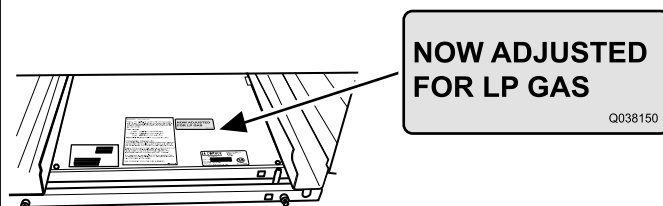

Pressure Testing

Connect the appliance to the gas supply. Check the appliance is gas sound.

The gas pressure can be measured at the pressure test point on the appliance side of the pressure regulator.

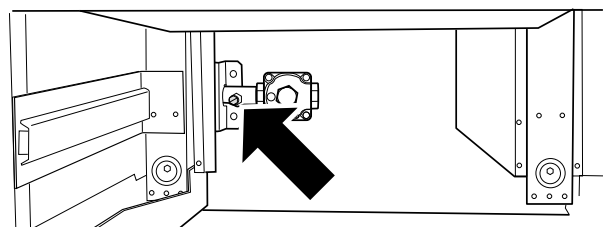

For proper operation, the pressure of LP supplied to the regulator must be between 10" and 13" of water column (2.49 - 3.24 kPa).

When checking for proper operation of the regulator, the inlet pressure must be at least 1" (0.25 kPa) greater than the operating (manifold) pressure as given above. The pressure regulator located at the inlet of the range manifold must remain in the supply line regardless of whether natural or LP gas is being used.

SERVICING - WARNING

Disconnect from electricity and gas before servicing. Check appliance is safe when you have finished.

Replace the Storage Drawer

To replace the drawer in the range, pull the side rails fully out.

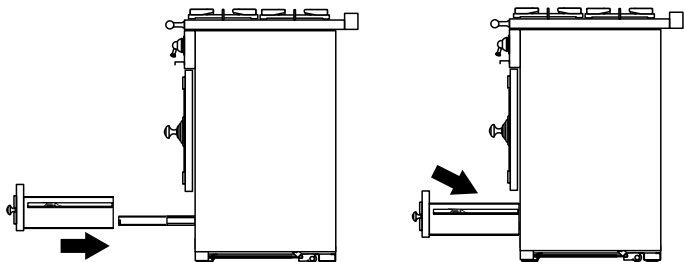

Carefully move the drawer back between the rails and rest it on the side rails.

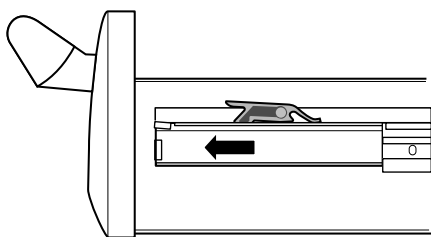

At each side hold the front of the drawer and pull the side rail forward so that the clips click into position holding the drawer to the side rails.

Check the appliance is gas sound.

CAUTION: DO NOT USE A FLAME TO CHECK FOR GAS LEAKS.

When using test pressures greater than 1/2 psig to pressure test the gas supply system of the residence, disconnect the range and individual shut-off valve from the gas supply piping. When using test pressures of 1/2 psig or less to test the gas supply system, simply isolate the range from the gas supply system by closing the individual shut-off valve.

Check operation of all the burners.

MISE EN GARDE

Le non-respect des instructions fournies dans le guide peut provoquer un incendie ou une explosion avec risque de dommages à la propriété, blessures ou décès.

N'entreposez pas d'essence ou des liquides ou gaz inflammables à proximité de la cuisinière ou de tout autre appareil.

S'IL Y A UNE ODEUR DE GAZ

N'allumez aucun appareil.

Ne touchez à aucun commutateur électrique

N'utilisez pas le téléphone de votre immeuble.

Utilisez le téléphone d'un voisin et appelez immédiatement votre fournisseur de gaz. Suivez les directives de votre fournisseur de gaz

Si vous ne pouvez joindre votre fournisseur, appelez le service d'incendie.

L'installation et le service doivent être effectués par un installateur accrédité, une agence de service ou le fournisseur de gaz.

MISE EN GARDE

Le dispositif antibasculement fourni avec la cuisinière doit être correctement monté durant l'installation. Il réduit le risque de basculement de l'appareil en cas d'utilisation non conforme ou de surcharge sur la porte du four.



MISE EN GARDE!

- TOUTES LES CUISINIÈRES PEUVENT BASCULER
- ELLES PEUVENT CAUSER DES BLESSURES
- INSTALLEZ LE DISPOSITIF ANTIBASCULEMENT FOURNI AVEC LA CUISINIÈRE
- CONSULTEZ LES INSTRUCTIONS D'INSTALLATION

ENTRETIEN – MISE EN GARDE

Avant toute intervention d'entretien, coupez le gaz et l'électricité. Lorsque le travail est terminé, effectuez les vérifications de sécurité nécessaires.

Réglementation

L'installation de cette cuisinière doit être conforme aux codes locaux ou, en l'absence de tels codes, avec la dernière édition des normes nationales (Etats-Unis) pour le chauffage au gaz (National Fuel Gas Code) ANSI Z223.1/NFPA.54

Au Canada, l'installation doit se conformer aux normes du Code d'installation du gaz naturel CAN/CGA-B149.1 ou du gaz propane CAN/CGA-B149.2 ainsi qu'aux codes locaux.

La conception de cette cuisinière a été certifiée CSA International conformément à la dernière édition des normes ANSI Z21.1 et de la dernière édition des normes CAN/CGA-22.2.

Lisez les instructions avant d'installer ou d'utiliser cet appareil. A chaque utilisation, la cuisinière devient chaude et les brûleurs de la table de cuisson produisent des gaz d'échappement. Prenez toutes les mesures de sécurité – lisez attentivement ce guide d'installation mais également les mises en garde de sécurité dans le Guide d'utilisation.

La cuisinière doit être mise à la terre conformément aux codes locaux ou, en l'absence de tels codes, conformément à la dernière édition du Code national d'électricité des Etats-Unis (ANSI/NFPA 70). Au Canada, la mise à la terre doit être effectuée conformément à la norme CSA C22.1 du Code canadien de l'électricité, Première partie, et aux codes locaux.

Important

- Observez tous les codes et règlements en vigueur.
- Cette cuisinière doit être correctement mise à la terre.
- Conservez ces instructions à la disposition de l'inspecteur électrique local.

Pour votre sécurité

N'entreposez pas de matériaux combustibles, d'essence ou des liquides ou gaz inflammables à proximité de la cuisinière ou de tout autre appareil.

Si vous sentez une Odeur de Gaz

- Ouvrez les fenêtres.
- Ne touchez pas aux interrupteurs.
- Éteignez les flammes.
- Appeler immédiatement votre fournisseur de gaz.

Conversion au Gaz Propane

Cet appareil est livré pour utilisation avec gaz naturel. Une trousse de conversion permettant l'utilisation du gaz propane est fournie avec la cuisinière.

Si la cuisinière doit être modifiée, la modification doit s'effectuer avant l'installation. Celle-ci doit être effectuée par un installateur de gaz qualifié. Après modification, l'installation doit être conforme aux réglementations applicables, ainsi qu'aux prescriptions de la compagnie d'électricité locale. Lisez les instructions avant d'effectuer une modification sur cet appareil.

Une modification incorrecte n'engage ni la responsabilité, ni la garantie du fabricant, et peut donner lieu à des poursuites.

Les présentes instructions doivent être utilisées en association avec les autres instructions relatives à cet appareil, en particulier en ce qui concerne les informations sur les normes, l'emplacement de la cuisinière, le choix des tuyaux de raccordement appropriés, etc.

Avant d'effectuer l'entretien ou le remplacement de composants d'alimentation en gaz, débranchez le gaz avant le début de l'intervention et, au terme de celle-ci, effectuez les vérifications de sécurité nécessaires pour les appareils à gaz.

N'utilisez pas de commandes de gaz remises à neuf ou non autorisées.

Gicleurs

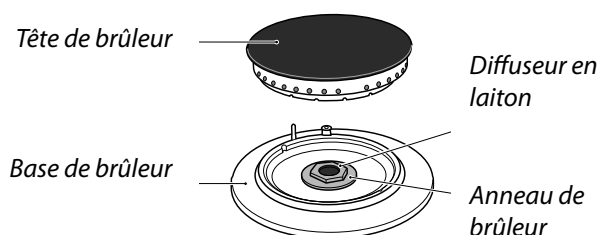

Retirez les têtes de brûleur. Dévissez les gros écrous et retirez les diffuseurs ainsi que les anneaux.

Utilisez une clé à douille longue pour accéder aux gicleurs et les retirer.

Ou:

Soulevez l'avant de la partie supérieure et maintenez-le en cette position. Retirez les gicleurs.

Conservez les gicleurs retirés de l'appareil pour utilisation ultérieure. Montez les nouveaux gicleurs.

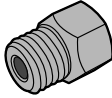
	Gaz nature	Gaz propane
Brûleur central	205	118
Grands brûleurs	150	99
Brûleur avant droit	112	68

ENTRETIEN – MISE EN GARDE

Avant toute intervention d'entretien, coupez le gaz et l'électricité. Lorsque le travail est terminé, effectuez les vérifications de sécurité nécessaires.

Remplacez les anneaux sur les brûleurs. Vissez le diffuseur à tête hexagonale sans d'abord le serrer à fond pour faciliter l'installation des brûleurs extérieurs.

Une fois toutes les bases et tous les diffuseurs de brûleur en place, resserrez les écrous des diffuseurs.

Réglage du Robinet

Enlevez tous les boutons de commande en les tirant vers vous.

Ouvrez les deux portes de four et retirez les vis de fixation sous le panneau de commande.

Le guide de refroidissement sur les modèles à un seul four, sous le panneau de commande, et ses 4 vis de fixation doivent être retirés pour avoir accès aux fixations du panneau de commande.

Enlevez les 3 vis de fixation dans le haut du panneau de commande.

Tirez le panneau de commande vers l'avant. Appuyez-le sur les portes de four ouvertes.

Conversion des robinets de commande

Tournez la vis de dérivation de chaque commande à fond dans le sens horaire.

Remplacez le tableau de commande et les boutons de commande.

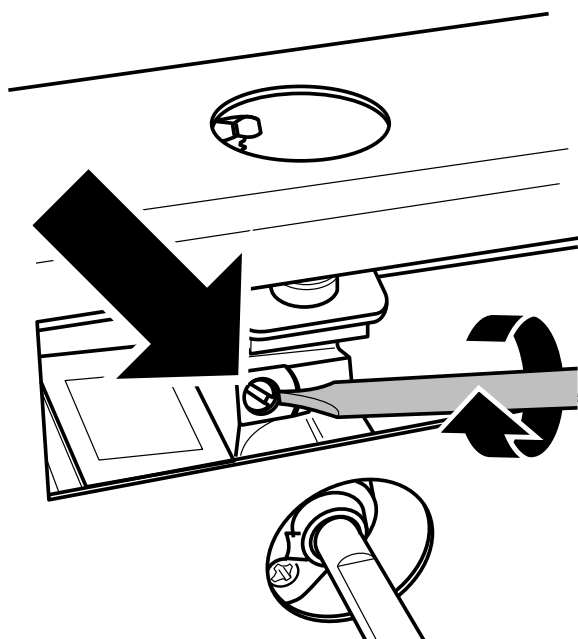

Les vannes de cette cuisinière comportent des vis de dérivation réglables. La cuisinière comporte des vis de dérivation réglées pour le gaz naturel. Pour la conversion GPL, les vis de dérivation doivent être vissées à fond.

Remontage

Remettez le panneau de commande et fixez-le avec les vis. Remontez le panneau de commande et le guide de refroidissement, le cas échéant

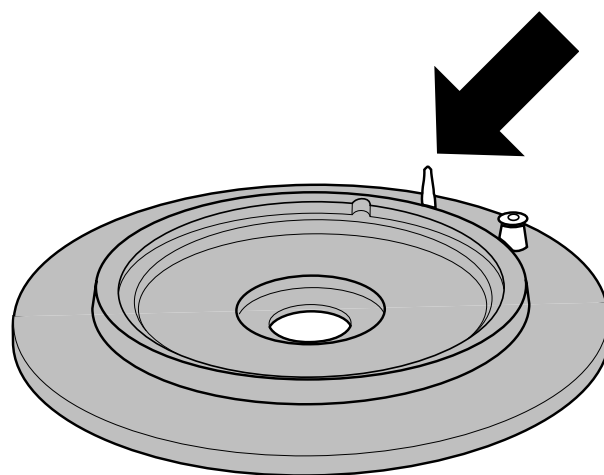

Régulateur de Gaz

Retirez le tiroir. Tirez-le jusqu'à la butée.

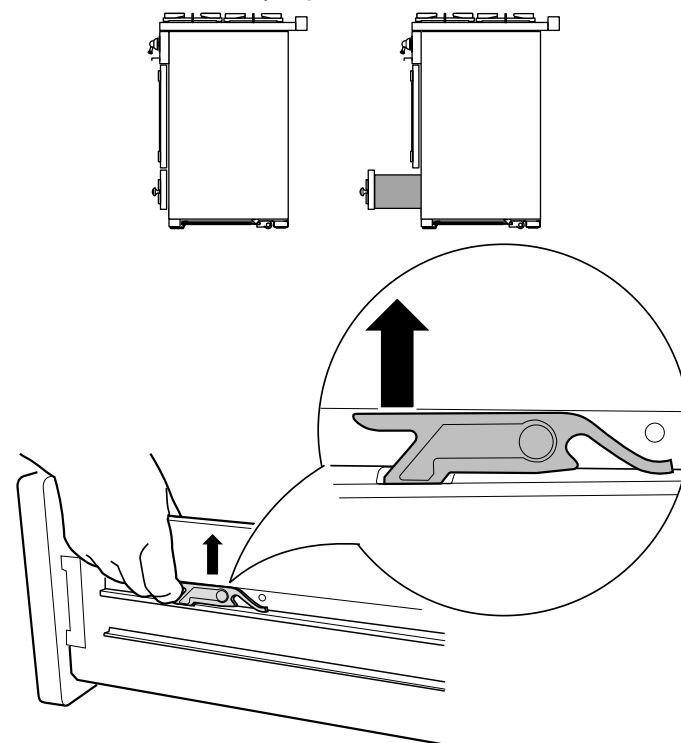

Soulevez l'extrémité des clips de fixation en plastique (un de chaque côté) pour défaire les dispositifs de maintien du tiroir sur les glissières latérales, tout en tirant le tiroir vers l'avant, en l'éloignant des glissières latérales. À des fins de sécurité, repoussez les glissières du tiroir.

Le régulateur est à présent accessible.

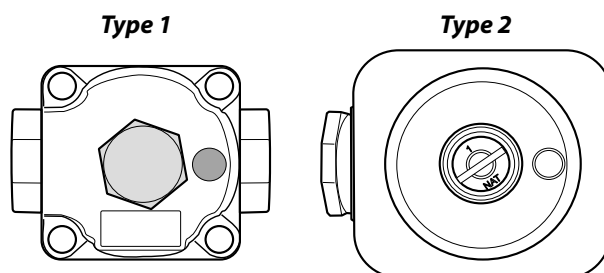

Le régulateur peut être de deux types.

ENTRETIEN – MISE EN GARDE

Avant toute intervention d'entretien, coupez le gaz et l'électricité. Lorsque le travail est terminé, effectuez les vérifications de sécurité nécessaires.

Type 1

Dévissez l'écrou hexagonal à l'avant du régulateur. Un dispositif de conversion encliquetable en plastique se trouve sous l'écrou, retirez-le et remontez-le dans l'autre sens pour convertir le régulateur.

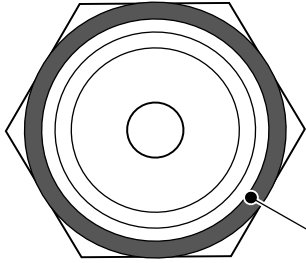

Nut

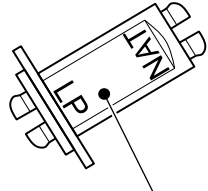

Snap-in converter device

réglage sur le gaz naturel

réglage sur le gaz propane

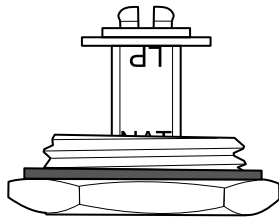
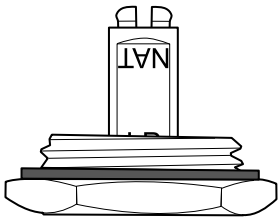

Le convertisseur possède une marque indiquant quel gaz utiliser. Assurez-vous que le dispositif est bien assujéti dans le capuchon supérieur et remettez le capuchon sur le régulateur.

Type 2

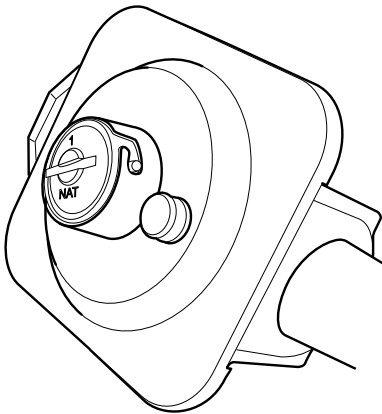

Le régulateur est doté d'un capuchon à baïonnette.

Utilisez une petite pièce de monnaie, enfoncez le capuchon et tournez-le pour le retirer.

Retournez le capuchon pour que les lettres LP soient visibles dans le creux du capuchon. Remontez le capuchon en vous assurant que les baïonnettes sont bien en place.

réglage sur le gaz naturel

réglage sur le gaz propane

Type 1

Type 2

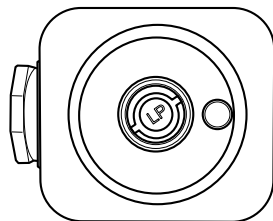
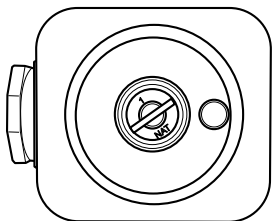

Étiquette Autocollante

Collez l'étiquette « NOW ADJUSTED FOR LP GAS » (RÉGLÉ POUR UTILISATION AVEC GAZ DE PÉTROLE LIQUÉFIÉ) à côté de l'étiquette signalétique à l'intérieur de la cavité du tiroir pour indiquer le type de gaz désormais utilisé.

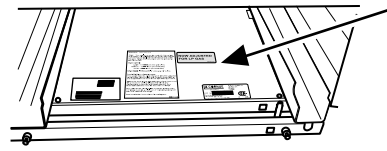

NOW ADJUSTED FOR LP GAS

Q038150

Essai de Pression

Raccordez la cuisinière à l'alimentation en gaz. Vérifiez l'étanchéité de l'appareil.

La pression de gaz peut être mesurée au point d'essai de pression qui se trouve sur le côté du régulateur de pression.

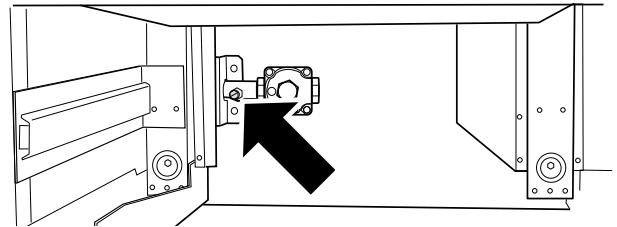

Pour un bon fonctionnement, la pression du gaz de pétrole liquéfié fournie au régulateur doit se situer entre 25,4 cm (10 po) et 33 cm (13 po) de la colonne d'eau (2,49 - 3,24 kPa).

Lorsque le régulateur fonctionne correctement, la pression d'entrée est d'au moins 2,5 cm (1 po) (0,25 kPa) de plus que la pression (d'admission) de fonctionnement indiquée ci-dessus.

Le régulateur de pression situé à l'entrée de l'admission de la cuisinière doit demeurer dans la conduite d'alimentation quel que soit le type de gaz utilisé, naturel ou de pétrole liquéfié.

Remise en Place du Tiroir

Tirez sur les glissières latérales.

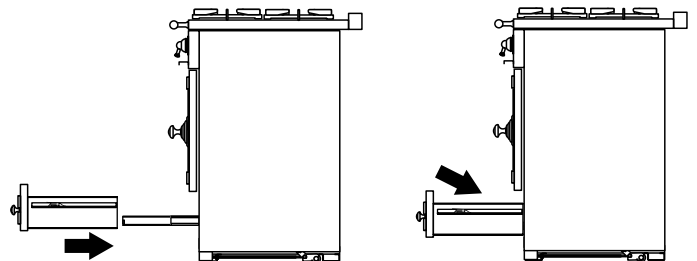

Poussez soigneusement le tiroir entre les glissières et déposez-le sur les glissières latérales.

ENTRETIEN – MISE EN GARDE

Avant toute intervention d'entretien, coupez le gaz et l'électricité. Lorsque le travail est terminé, effectuez les vérifications de sécurité nécessaires.

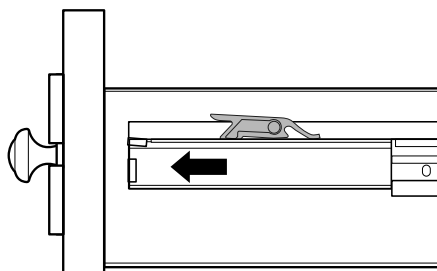

En soutenant l'avant du tiroir de chaque côté, tirez sur la glissière latérale pour que les dispositifs de maintien s'enclenchent afin de maintenir le tiroir sur les glissières.

Vérification de l'étanchéité de l'appareil.

ATTENTION : N'UTILISEZ PAS DE FLAMME POUR VÉRIFIER S'IL Y A DES FUITES.

Lorsque vous utilisez des pressions d'essai supérieures à 1/2 psig (3,5 kPa) pour tester le système d'alimentation de la résidence, débranchez la cuisinière et le robinet de sectionnement individuel de la conduite d'alimentation en gaz. Lorsque vous utilisez des pressions d'essai de 1/2 psig (3,5 kPa) ou moins pour tester le système d'alimentation, isolez simplement la cuisinière du système d'alimentation en gaz en fermant le robinet de sectionnement individuel.

Vérifiez le fonctionnement de tous les brûleurs.



L a C o r n u e 1 9 0 8

Ateliers La Cornue

14 rue du Bois du Pont

Z.I. les Béthunes

95310 Saint-Ouen l'Aumône

FRANCE

Tél. : + 33 (0)1 34 48 36 36 - Fax : + 33 (0)1 34 64 32 65

E-mail : a.table@la-cornue.com

w w w . l a - c o r n u e . c o m

USA



PURCELL MURRAY

Purcell Murray Company

185 Park Lane,

Brisbane, CA 94005, USA

T: 800-457-1356 or 415-468-6620

F: 415-358-4377

CANADA

AGA MARVEL

AGA Marvel

1260 E. VanDeinse St.

Greenville, MI 48838

Business (616) 754-5601

Fax: (616) 754-9690

Toll Free Telephone 800-223-3900

An AGA Company