

# ***Amana***<sup>®</sup>

---

## **CHEST FREEZER**

### **Use & Care Guide**

For questions about features, operation/performance, parts or service, call: 1-800-688-9900.

In Canada, call for assistance 1-800-807-6777,

or visit our website at...  
[www.amana.com](http://www.amana.com)

---

## **CONGÉLATEUR COFFRE**

### **Guide d'utilisation et d'entretien**

Au Canada, pour assistance, composez le 1-800-807-6777.

ou visitez  
[www.amana.com](http://www.amana.com)

---

Table of Contents/Table des matières ..... 2

---

---

# TABLE OF CONTENTS

<b>FREEZER SAFETY</b> .....	3	<b>FREEZER CARE</b> .....	6
Proper Disposal of Your Old Freezer or Refrigerator .....	3	Defrosting and Cleaning Your Freezer.....	6
<b>INSTALLATION INSTRUCTIONS</b> .....	4	Changing the Light Bulbs.....	6
Unpacking .....	4	Power Interruptions .....	7
Location Requirements .....	4	Moving Care .....	7
Electrical Requirements .....	4	<b>TROUBLESHOOTING</b> .....	7
Defrost Drain Cover.....	5	<b>ASSISTANCE OR SERVICE</b> .....	9
<b>FREEZER USE</b> .....	5	In the U.S.A. ....	9
Using the Control .....	5	In Canada .....	9
Key Eject Lock .....	5	Accessories .....	9
Sliding Basket .....	5	<b>WARRANTY</b> .....	10
Indicator Light .....	6		

---

# TABLE DES MATIÈRES

<b>SÉCURITÉ DU CONGÉLATEUR</b> .....	11	<b>ENTRETIEN DU CONGÉLATEUR</b> .....	14
Mise au rebut appropriée de votre vieux congélateur ou réfrigérateur .....	11	Dégivrage et nettoyage du congélateur.....	14
<b>INSTRUCTIONS D'INSTALLATION</b> .....	12	Remplacement des ampoules d'éclairage .....	15
Déballage.....	12	Pannes de courant électrique .....	15
Exigences d'emplacement.....	12	Déménagement.....	15
Spécifications électriques .....	12	<b>DÉPANNAGE</b> .....	16
Couvercle d'écoulement du dégivrage.....	13	<b>ASSISTANCE OU SERVICE</b> .....	18
<b>UTILISATION DU CONGÉLATEUR</b> .....	13	Accessoires .....	18
Utilisation de la commande .....	13	<b>GARANTIE</b> .....	19
Serrure à clé séparée .....	13		
Panier coulissant .....	14		
Témoin indicateur.....	14		

# FREEZER SAFETY

## Your safety and the safety of others are very important.

We have provided many important safety messages in this manual and on your appliance. Always read and obey all safety messages.



This is the safety alert symbol.

This symbol alerts you to potential hazards that can kill or hurt you and others.

All safety messages will follow the safety alert symbol and either the word "DANGER" or "WARNING."

These words mean:

**⚠ DANGER**

You can be killed or seriously injured if you don't immediately follow instructions.

**⚠ WARNING**

You can be killed or seriously injured if you don't follow instructions.

All safety messages will tell you what the potential hazard is, tell you how to reduce the chance of injury, and tell you what can happen if the instructions are not followed.

## IMPORTANT SAFETY INSTRUCTIONS

**WARNING:** To reduce the risk of fire, electric shock, or injury when using your freezer, follow these basic precautions:

- Plug into a grounded 3 prong outlet.
- Do not remove ground prong.
- Do not use an adapter.
- Do not use an extension cord.
- Disconnect power before servicing.
- Replace all parts and panels before operating.
- Use nonflammable cleaner.
- Keep flammable materials and vapors, such as gasoline, away from freezer.
- Use two or more people to move and install freezer.
- Keep key away from children.
- Remove doors or lid from your old freezer or refrigerator.
- Disconnect power before installing ice maker (on ice maker kit ready models only).

## SAVE THESE INSTRUCTIONS

## Proper Disposal of Your Old Freezer or Refrigerator

**⚠ WARNING**

### Suffocation Hazard

Remove doors or lid from your old freezer or refrigerator.

Failure to do so can result in death or brain damage.

**IMPORTANT:** Child entrapment and suffocation are not problems of the past. Junked or abandoned freezers or refrigerators are still dangerous... even if they will sit for "just a few days."

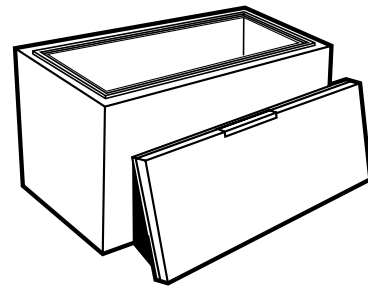

**BEFORE YOU THROW AWAY YOUR OLD FREEZER OR REFRIGERATOR REMOVE THE DOORS OR LID.**

# INSTALLATION INSTRUCTIONS

## Unpacking

### **⚠ WARNING**

#### **Excessive Weight Hazard**

**Use two or more people to move and install freezer.**

**Failure to do so can result in back or other injury.**

#### **Remove Packaging Materials**

- Remove tape and glue residue from surfaces before turning on the freezer. Rub a small amount of liquid dish soap over the adhesive with your fingers. Wipe with warm water and dry.
- Do not use sharp instruments, rubbing alcohol, flammable fluids, or abrasive cleaners to remove tape or glue. These products can damage the surface of your freezer. For more information, see "Freezer Safety."

#### **When Moving Your Freezer:**

Your freezer is heavy. When moving the freezer for cleaning or service, be sure to protect the floor. Always pull the freezer straight out when moving it. Do not wiggle or "walk" the freezer when trying to move it, as floor damage could occur.

#### **Clean Before Using**

After you remove all of the packaging materials, clean the inside of your freezer before using it. See the cleaning instructions in "Freezer Care."

## Location Requirements

### **⚠ WARNING**



#### **Explosion Hazard**

**Keep flammable materials and vapors, such as gasoline, away from freezer.**

**Failure to do so can result in death, explosion, or fire.**

1. Your freezer operates most efficiently when located in an area where the temperature is normally between 32°F (0°C) and 110°F (43°C).
2. Keep flammable materials and vapors, such as gasoline, away from freezer. Do not install the freezer near an oven, radiator or other heat source.
3. Check the strength of the floor before installing your freezer. It should hold the weight of a freezer fully loaded with food.

4. Level the freezer from side to side and front to back so that the lid will seal properly. Use shims to level the freezer if necessary.

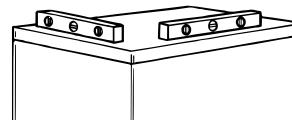

5. Allow at least 3" (7.5 cm) of air space on both sides of the freezer and 2" (5 cm) between the back of the freezer and the wall. Leave room above the freezer to open the lid.

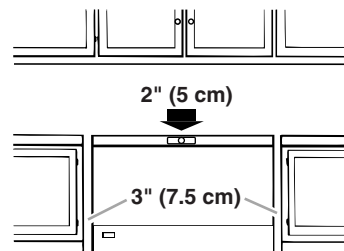

6. It should not be necessary to remove the lid during installation. If, for any reason, the hinges need adjustment, contact a designated service company.

**NOTE:** Do not cover the freezer with items such as blankets, sheets, tablecloths, etc. This reduces air circulation.

## Electrical Requirements

### **⚠ WARNING**



#### **Electrical Shock Hazard**

**Plug into a grounded 3 prong outlet.**

**Do not remove ground prong.**

**Do not use an adapter.**

**Do not use an extension cord.**

**Failure to follow these instructions can result in death, fire, or electrical shock.**

#### **Recommended grounding method**

A 115 Volt, 60 Hz., AC only, 15- or 20-amp fused, grounded electrical supply is required. It is recommended that a separate circuit serving only your freezer be provided. Use an outlet that cannot be turned off by a switch or pull chain. Do not use an extension cord.

---

## Defrost Drain Cover

(on some models)

1. Remove defrost drain cover from the literature package.
2. Push drain cover into drain hole as illustrated.

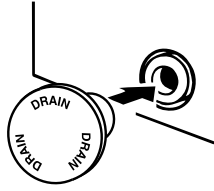

---

## FREEZER USE

### Using the Control

Turn the freezer temperature control to 4. This setting is designed to maintain the temperature at or near 0°F (-17.8°C) under normal operating conditions.

Allow the freezer to cool 6 to 8 hours before filling with frozen food. Let the freezer cool overnight before adding large amounts of unfrozen food. Never add more than 2 to 3 lbs (0.907 to 1.360 kg) of unfrozen food per cubic foot of freezer space.

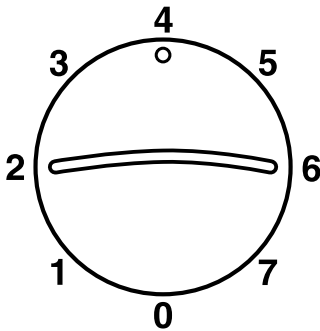

**NOTE:** When the freezer is first started, the compressor will run constantly until the cabinet is cooled. It may take 6 to 8 hours (or longer), depending on room temperature and the number of times the freezer lid is opened.

After the cabinet is cooled, the compressor will turn on and off as needed to keep the freezer at the proper temperature.

The outside of your freezer may feel warm. This is normal. The freezer's design and main function is to remove heat from packages and air space inside the freezer. The heat is transferred to the room air, making the outside of the freezer feel warm.

---

### Adjusting the Control

- Turn control to a higher number for colder temperatures.
- Turn control to a lower number for less cold temperatures.

---

## Temperature Alarm (on some models)

The temperature alarm is located above the temperature control and sounds an audible alarm if the temperature reaches 10°F (-12°C) or more above normal for the selected setting. The alarm is controlled by a three position switch.

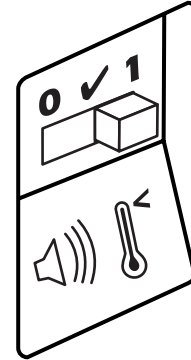

- 0 Prevents the alarm from sounding when the freezer is warm, such during start-up or defrosting.
- ✓ Tests the alarm regardless of temperature.
- 1 The proper setting for normal freezer use.

To change the temperature alarm setting, move the switch from one setting to another.

---

## Key Eject Lock

(on some models)

To lock or unlock the freezer, you must hold the key in the lock while turning. The lock is spring loaded, so the key cannot be left in the lock.

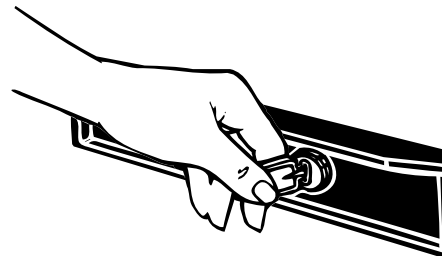

If the key is lost, contact your dealer for a replacement. Always give the model and serial number of your freezer when requesting a replacement key.

---

## Sliding Basket

Store small packages in the basket to avoid losing them in the bottom of the freezer. The basket can then be moved from side to side or it can be removed when loading or unloading the food below it.

To remove basket, lift it straight up and out. To replace basket, lower basket back into place.

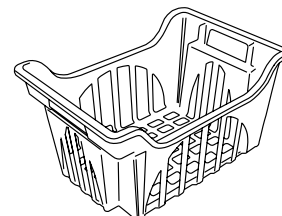

---

## Indicator Light

(on some models)

The indicator light assures you that your freezer is running. If the indicator light is not glowing, immediately check for:

- Power interruption.
- An unplugged power cord.
- An open circuit breaker or blown fuse.
- A burned out indicator light.

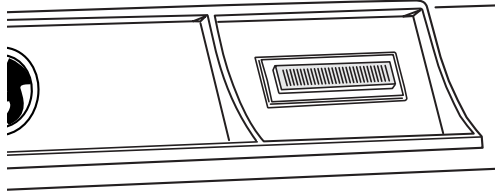

---

## FREEZER CARE

### Defrosting and Cleaning Your Freezer

#### **⚠ WARNING**



#### **Explosion Hazard**

**Use nonflammable cleaner.**

**Failure to do so can result in death, explosion, or fire.**

Defrost and clean your freezer when frost has built up to about 1/4" (0.6 cm) thickness. Complete defrosting and cleaning should be done at least once a year. In high humidity areas, a freezer may need more frequent defrosting and cleaning.

Do not use abrasive cleaners on your freezer. Do not use cleaning waxes, concentrated detergents, bleaches, or cleaners containing petroleum on plastic parts. Damage can occur.

**NOTE:** For models with a defrost water drain, the drain cap must be removed before defrosting the freezer and replaced securely afterward.

1. Unplug freezer or disconnect power.
2. Remove all frozen food. Wrap frozen food in several layers of newspaper and cover with a blanket. Food will stay frozen for several hours. You may also store frozen food in a cooler, additional refrigerator-freezer, or in a cool area.

### 3. **Style 1 - Models with a drain system:**

Remove the drain cover by pulling it straight out. Then insert the hose adapter (provided) into the drain outlet. Remove the rubber stopper from inside the bottom of the freezer. Place a pan under the drain, or attach a hose to the threaded end of the hose adapter and direct the water into a separate drain.

**NOTE:** Check the drain pan frequently to avoid water overflow. Have a second pan handy for easier emptying.

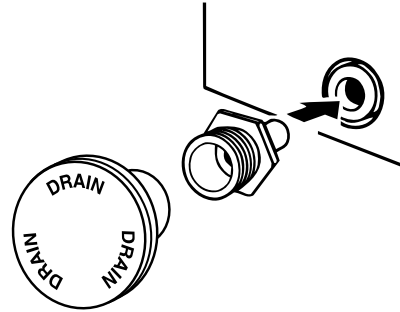

### Style 2 - Models without a drain system:

Remove water using a sponge or baster to remove excess water from the freezer bottom and empty water into a large pan.

4. Place pans of hot water in freezer with lid open to speed melting. Directing air from an electric fan into freezer will also help. Do not place fan or any electrical device in freezer.

5. Use a plastic scraper to remove frost.

**NOTE:** Do not use an ice pick, knife, or other sharp-pointed tool to defrost freezer. Damage can occur.

6. Wipe water from walls with a towel or sponge.

7. Wash the inside walls with a solution of mild detergent in warm water or 2 tbs (26 mg) baking soda to 1 qt (0.95 L) warm water. Do not use abrasive or harsh cleaners.

8. Rinse well and wipe dry with a clean soft cloth.

9. Use a clean sponge or soft cloth and mild detergent in warm water to clean outside of freezer, door liner, and gasket.

10. Rinse well and wipe dry with a clean, soft cloth.

11. Wax painted metal surfaces on the outside of freezer to provide rust protection.

**NOTE:** Do not use wax on plastic parts. Wax may damage them.

12. For models with a defrost water drain, you should remove the hose adapter and replace the drain cover and the rubber stopper in the bottom of the freezer.

13. Replace all frozen food.

14. Plug in freezer or reconnect power.

15. Refer to "Using the Control" section.

---

## Changing the Light Bulbs

(on some models)

### To replace interior light:

1. Unplug freezer or disconnect power.
2. Reach behind the light lens to remove bulb.

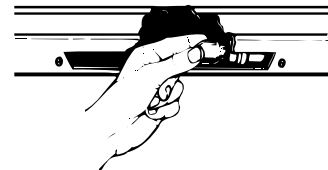

3. Replace bulb with a 15-watt appliance bulb.
4. Plug in freezer or reconnect power.

**To replace indicator light:**

1. Unplug freezer or disconnect power.
2. Carefully snap out light cover and assembly with a screwdriver by inserting the edge of the screwdriver under the metal edge of the light cover.

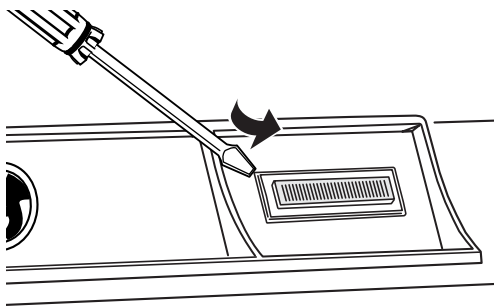

3. Unplug burned out signal light and replace it with a new one.

**NOTE:** Indicator lights can be ordered from your designated service company.

4. Snap light cover and assembly into place.
5. Plug in freezer or reconnect power.

## Power Interruptions

If the power will be out for 24 hours or less, keep the door closed to help food stay cold and frozen.

If the power will be out for more than 24 hours, do one of the following:

- Remove all frozen food and store it in a frozen food locker.
- If a food locker is not available, consume or can perishable food at once.

After the power is restored, unplug the freezer for 30 minutes, to allow the refrigeration system to equalize. During this time keep the door closed whenever possible.

**REMEMBER:** A full freezer stays cold longer than a partially filled one. A freezer full of meat stays cold longer than a freezer full of baked goods. If you see that food contains ice crystals, it may be refrozen, although the quality and flavor may be affected. If the condition of the food is poor, dispose of it.

## Moving Care

1. Remove all frozen food.
2. Unplug the freezer.
3. Clean it thoroughly.
4. Tape the freezer shut and tape the electrical cord to the cabinet.

When you get to your new home, refer to the “Installation Instructions” and “Freezer Use” sections for information on installation and setting the controls.

# TROUBLESHOOTING

Try the solutions suggested here first to avoid the cost of an unnecessary service call.

### Your freezer will not operate

## ⚠ WARNING



### Electrical Shock Hazard

Plug into a grounded 3 prong outlet.

Do not remove ground prong.

Do not use an adapter.

Do not use an extension cord.

Failure to follow these instructions can result in death, fire, or electrical shock.

- Is the power supply cord unplugged? Plug into a grounded 3 prong outlet.
- Has a household fuse blown or circuit breaker tripped? Replace the fuse or reset the circuit.
- Is the temperature control set to a numbered setting? Refer to the “Using the Control” section.

### The lights do not work

## ⚠ WARNING



### Electrical Shock Hazard

Plug into a grounded 3 prong outlet.

Do not remove ground prong.

Do not use an adapter.

Do not use an extension cord.

Failure to follow these instructions can result in death, fire, or electrical shock.

- Is the power supply cord unplugged? Plug into a grounded 3 prong outlet.
- Is a light bulb loose in the socket or burned out? See the “Changing the Light Bulb” section.

---

### The motor seems to run too much

---

## **⚠ WARNING**



### **Explosion Hazard**

**Use nonflammable cleaner.**

**Failure to do so can result in death, explosion, or fire.**

- **Is there excessive frost or a package preventing the door or lid from closing?** Defrost and clean the freezer, or move the package so the lid closes properly.
- **Is the room temperature hotter than normal?** Expect the motor to run longer under warm conditions. At normal room temperatures, expect your motor to run about 40% to 80% of the time. Under warmer conditions, expect it to run even more of the time.
- **Has a large amount of food just been added to the freezer?** Adding a large amount of food warms the freezer. It is normal for the motor to run longer in order to cool the freezer back down. Add no more unfrozen food at one time than will freeze in 24 hours — approximately 2 to 3 lbs (0.9 to 1.4 kg) per cubic foot of freezer space.
- **Is the lid opened often?** Expect the motor to run longer when this occurs. In order to conserve energy, try to get everything you need out of the freezer at once, keep food organized so it is easy to find, and close the lid as soon as the food is removed.
- **Is the control set correctly for the surrounding conditions?** Refer to the “Using the Control” section.
- **Is the lid not closed completely?** Push the lid firmly shut. If it will not shut all the way, see “The lid will not close completely” later in this section.
- **Is the lid gasket sealed all the way around?** Contact a qualified person or a technician.
- **Is there enough air circulation space around the freezer?** See the “Location Requirements” section.

**NOTE:** If the problem is not due to any of the above, remember that your new freezer will run longer than your old one due to its high-efficiency motor.

---

### Temperature is too warm

---

- **Is the lid opened often?** Be aware that the freezer will warm when this occurs. In order to keep the freezer cool, try to get everything you need out of the freezer at once, keep food organized so it is easy to find, and close the lid as soon as the food is removed.
- **Has a large amount of food just been added to the freezer?** Adding a large amount of food warms the freezer. It can take several hours for the freezer to return to the normal temperature.
- **Is the control set correctly for the surrounding conditions?** Refer to the “Using the Control” section.

---

### The lid will not close completely

---

- **Are food packages blocking the lid?** Rearrange containers so that they fit more tightly and take up less space.

## **⚠ WARNING**



### **Explosion Hazard**

**Use nonflammable cleaner.**

**Failure to do so can result in death, explosion, or fire.**

- **Are the gaskets dirty or sticky?** Clean gaskets according to the directions in the “Freezer Care” section.
- **Does the freezer wobble or seem unstable?** Level the freezer. Refer to the “Location Requirements” section.

---

### The lid is difficult to open

---

## **⚠ WARNING**



### **Explosion Hazard**

**Use nonflammable cleaner.**

**Failure to do so can result in death, explosion, or fire.**

- **Are the gaskets dirty or sticky?** Clean gaskets according to the directions in the “Freezer Care” section.

---

### The freezer clicks but does not run

---

- **Has the local power failed?** Unplug the freezer for 30 minutes to allow the refrigeration system to equalize. During this time, keep the lid closed whenever possible.

---

# ASSISTANCE OR SERVICE

---

Before calling for assistance or service, please check "Troubleshooting." It may save you the cost of a service call. If you still need help, follow the instructions below.

When calling, please know the purchase date and the complete model and serial number of your appliance. This information will help us to better respond to your request.

## If You Need Replacement Parts

If you need to order replacement parts, we recommend that you only use factory specified replacement parts. Factory specified replacement parts will fit right and work right because they are made with the same precision used to build every new Amana® appliance.

To locate factory specified replacement parts in your area, call us or your nearest designated service center.

---

## In the U.S.A.

For assistance, installation or service call Amana® Appliances toll free: **1-800-688-9900**.

### Our consultants provide assistance with:

- Features and specifications on our full line of appliances.
- Installation information.
- Use and maintenance procedures.
- Accessory and repair parts sales.
- Specialized customer assistance (Spanish speaking, hearing impaired, limited vision, etc.).
- Referrals to local dealers, repair parts distributors, and service companies. Amana® Appliances designated service technicians are trained to fulfill the product warranty and provide after-warranty service, anywhere in the United States.

To locate the Amana® appliances designated service company in your area, you can also look in your telephone directory Yellow Pages.

### For Further Assistance

If you need further assistance, you can write to Amana® Appliances with any questions or concerns at:

Amana Brand Customer Service  
P.O. Box 310  
Ottawa, OH 45875-0310

Please include a daytime phone number in your correspondence.

---

## In Canada

For assistance, installation or service toll free: **1-800-807-6777**.

### Our consultants provide assistance with:

- Features and specifications on our full line of appliances.
- Use and maintenance procedures.
- Accessory and repair parts sales.
- Referrals to local dealers, repair parts distributors, and service companies. Amana® Appliances designated service technicians are trained to fulfill the product warranty and provide after-warranty service, anywhere in Canada.

### For Further Assistance

If you need further assistance, you can write to Amana® Appliances with any questions or concerns at:

Amana Brand Customer Service  
P.O. Box 310  
Ottawa, OH 45875-0310

Please include a daytime phone number in your correspondence.

---

## Accessories

To order accessories, call **1-800-688-9900** or contact your authorized Amana® Appliances dealer. In Canada, call **1-800-807-6777**.

---

# FREEZER WARRANTY

Warrantor: W.C. Wood Corporation, Inc., 677 Woodland Drive, Ottawa, OH 45875

---

## ONE YEAR LIMITED WARRANTY

For one year from the date of purchase, when this major appliance is operated and maintained according to instructions attached to or furnished with the product, warrantor will pay for factory specified parts and repair labor to correct defects in materials or workmanship. Service must be provided by a designated service company.

---

## ITEMS WARRANTOR WILL NOT PAY FOR

1. Service calls to correct the installation of your major appliance, to instruct you how to use your major appliance, to replace or repair house fuses or to correct house wiring or plumbing.
  2. Service calls to repair or replace appliance light bulbs, air filters or water filters. Those consumable parts are excluded from warranty coverage.
  3. Repairs when your major appliance is used for other than normal, single-family household use.
  4. Damage resulting from accident, alteration, misuse, abuse, fire, flood, acts of God, improper installation, installation not in accordance with electrical or plumbing codes, or use of products not approved by warrantor.
  5. Any food loss due to refrigerator or freezer product failures.
  6. Replacement parts or repair labor costs for units operated outside the United States or Canada.
  7. Pickup and delivery. This major appliance is designed to be repaired in the home.
  8. Repairs to parts or systems resulting from unauthorized modifications made to the appliance.
  9. Expenses for travel and transportation for product service in remote locations.
  10. The removal and reinstallation of your appliance if it is installed in an inaccessible location or is not installed in accordance with published installation instructions.
- 

## DISCLAIMER OF IMPLIED WARRANTIES; LIMITATION OF REMEDIES

CUSTOMER'S SOLE AND EXCLUSIVE REMEDY UNDER THIS LIMITED WARRANTY SHALL BE PRODUCT REPAIR AS PROVIDED HEREIN. IMPLIED WARRANTIES, INCLUDING WARRANTIES OF MERCHANTABILITY OR FITNESS FOR A PARTICULAR PURPOSE, ARE LIMITED TO ONE YEAR OR THE SHORTEST PERIOD ALLOWED BY LAW. WARRANTOR SHALL NOT BE LIABLE FOR INCIDENTAL OR CONSEQUENTIAL DAMAGES. SOME STATES AND PROVINCES DO NOT ALLOW THE EXCLUSION OR LIMITATION OF INCIDENTAL OR CONSEQUENTIAL DAMAGES, OR LIMITATIONS ON THE DURATION OF IMPLIED WARRANTIES OF MERCHANTABILITY OR FITNESS, SO THESE EXCLUSIONS OR LIMITATIONS MAY NOT APPLY TO YOU. THIS WARRANTY GIVES YOU SPECIFIC LEGAL RIGHTS AND YOU MAY ALSO HAVE OTHER RIGHTS, WHICH VARY FROM STATE TO STATE OR PROVINCE TO PROVINCE.

---

Outside the 50 United States and Canada, this warranty does not apply. Contact your authorized dealer to determine if another warranty applies.

If you need service, first see the "Troubleshooting" section of the Use & Care Guide. After checking "Troubleshooting," additional help can be found by checking the "Assistance or Service" section or by calling 1-800-253-1301 in the U.S.A. In Canada, call 1-800-807-6777.

1/08

---

**Keep this book and your sales slip together for future reference. You must provide proof of purchase or installation date for in-warranty service.**

Write down the following information about your major appliance to better help you obtain assistance or service if you ever need it. You will need to know your complete model number and serial number. You can find this information on the model and serial number label located on the product.

Dealer name \_\_\_\_\_  
Address \_\_\_\_\_  
Phone number \_\_\_\_\_  
Model number \_\_\_\_\_  
Serial number \_\_\_\_\_  
Purchase date \_\_\_\_\_

# SÉCURITÉ DU CONGÉLATEUR

## Votre sécurité et celle des autres est très importante.

Nous donnons de nombreux messages de sécurité importants dans ce manuel et sur votre appareil ménager. Assurez-vous de toujours lire tous les messages de sécurité et de vous y conformer.



Voici le symbole d'alerte de sécurité.

Ce symbole d'alerte de sécurité vous signale les dangers potentiels de décès et de blessures graves à vous et à d'autres.

Tous les messages de sécurité suivront le symbole d'alerte de sécurité et le mot "DANGER" ou "AVERTISSEMENT". Ces mots signifient :

**⚠ DANGER**

**Risque possible de décès ou de blessure grave si vous ne suivez pas immédiatement les instructions.**

**⚠ AVERTISSEMENT**

**Risque possible de décès ou de blessure grave si vous ne suivez pas les instructions.**

Tous les messages de sécurité vous diront quel est le danger potentiel et vous disent comment réduire le risque de blessure et ce qui peut se produire en cas de non-respect des instructions.

## IMPORTANTES INSTRUCTIONS DE SÉCURITÉ

**AVERTISSEMENT :** Pour réduire les risques d'incendie, de choc électrique ou des blessures lors de l'utilisation du congélateur, prendre quelques précautions fondamentales, y compris les suivantes :

- Brancher l'appareil sur une prise à 3 alvéoles reliée à la terre.
- Ne pas enlever la broche de liaison à la terre.
- Ne pas utiliser un adaptateur.
- Ne pas utiliser un câble de rallonge.
- Débrancher la source de courant électrique avant l'entretien.
- Replacer pièces et panneaux avant de faire la remise en marche.
- Utiliser un produit de nettoyage ininflammable.
- Garder les matériaux et les vapeurs inflammables, telle que l'essence, loin du congélateur.
- Utiliser deux ou plus de personnes pour déplacer et installer le congélateur.
- Garder la clé loin des enfants.
- Enlever les portes ou le couvercle de votre vieux congélateur ou réfrigérateur.
- Débrancher la source de courant électrique avant l'installation de la machine à glaçons (seulement pour modèles prêts à recevoir une machine à glaçons).

**CONSERVEZ CES INSTRUCTIONS**

## Mise au rebut appropriée de votre vieux congélateur ou réfrigérateur

**⚠ AVERTISSEMENT**

**Risque de suffoquer**

**Enlever les portes ou le couvercle de votre vieux congélateur ou réfrigérateur.**

**Le non-respect de cette instruction peut causer un décès ou des lésions cérébrales.**

**IMPORTANT :** Le problème des enfants trouvés enfermés ou étouffés n'est pas nouveau. Les congélateurs ou réfrigérateurs jetés ou abandonnés présentent des dangers, même s'ils sont abandonnés pendant "quelques jours" seulement.

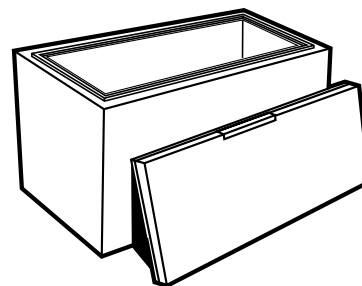

**AVANT DE METTRE AU REBUT VOTRE VIEUX CONGÉLATEUR OU RÉFRIGÉRATEUR ENLEVEZ LES PORTES OU LE COUVERCLE.**

# INSTRUCTIONS D'INSTALLATION

## Déballage

### **⚠ AVERTISSEMENT**

#### Risque du poids excessif

Utiliser deux ou plus de personnes pour déplacer et installer le congélateur.

Le non-respect de cette instruction peut causer une blessure au dos ou d'autre blessure.

#### Enlèvement des matériaux d'emballage

- Enlever le ruban adhésif et la colle des surfaces du congélateur avant de le brancher. Frotter une petite quantité de savon liquide pour la vaisselle sur l'adhésif avec les doigts. Rincer à l'eau tiède et essuyer.
- Ne pas utiliser d'instruments coupants, d'alcool à friction, de liquides inflammables ou de nettoyeurs abrasifs pour enlever le ruban adhésif ou la colle. Ces produits peuvent endommager la surface de votre congélateur. Pour plus de renseignements, voir "Sécurité du congélateur".

#### Déplacement de votre congélateur :

Votre congélateur est lourd. Lors du déplacement du congélateur pour le nettoyage ou le service, veiller à protéger le plancher.

Toujours tirer le congélateur tout droit lors du déplacement. Ne pas incliner le congélateur d'un côté ou de l'autre ni le "faire marcher" en essayant de le déplacer car le plancher pourrait être endommagé.

#### Nettoyage avant l'utilisation

Après avoir enlevé tous les matériaux d'emballage, nettoyer l'intérieur du congélateur avant l'utilisation. Voir les instructions de nettoyage à "Entretien du congélateur".

## Exigences d'emplacement

### **⚠ AVERTISSEMENT**



#### Risque d'explosion

Garder les matériaux et les vapeurs inflammables, telle que l'essence, loin du congélateur.

Le non-respect de cette instruction peut causer un décès, une explosion ou un incendie.

1. Le congélateur fonctionne plus efficacement lorsqu'il est situé dans un endroit où la température est normalement entre 32°F (0°C) et 110°F (43°C).
2. Garder les matériaux et les vapeurs inflammables, telle que l'essence, loin du congélateur. Ne pas installer le congélateur près d'un four, radiateur ou autre source de chaleur.

3. Vérifier la solidité du plancher avant d'installer le congélateur. Le plancher doit supporter le poids d'un congélateur entièrement rempli d'aliments.
4. Niveler le congélateur d'un côté à l'autre et du devant à l'arrière pour que le couvercle se ferme correctement. Utiliser des cales pour niveler le congélateur, si nécessaire.

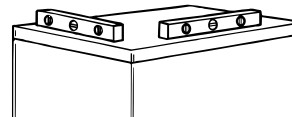

5. Laisser un espace d'au moins 3" (7,5 cm) des deux côtés du congélateur et de 2" (5,08 cm) entre l'arrière du congélateur et le mur. Laisser un espace au-dessus du congélateur pour ouvrir le couvercle.

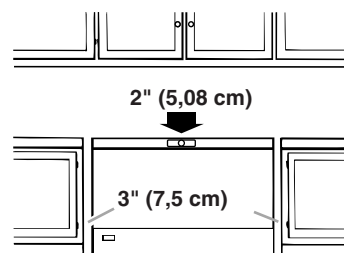

6. Il ne devrait pas être nécessaire d'enlever le couvercle durant l'installation. Si pour toute raison, les charnières ont besoin d'ajustement, contacter une compagnie de service autorisée.

**REMARQUE :** Ne pas couvrir le congélateur avec des articles tels que couvertures, draps, nappes de table, etc. Ceci réduit la circulation d'air.

## Spécifications électriques

### **⚠ AVERTISSEMENT**



#### Risque de choc électrique

Brancher sur une prise à 3 alvéoles reliée à la terre.

Ne pas enlever la broche de liaison à la terre.

Ne pas utiliser un adaptateur.

Ne pas utiliser un câble de rallonge.

Le non-respect de ces instructions peut causer un décès, un incendie ou un choc électrique.

#### Méthode recommandée de mise à la terre

Une source de courant électrique de 115 V, 60 Hz, CA seulement, et protégée par fusible de 15 ou 20 ampères, adéquatement mise à la terre est nécessaire. Il est recommandé d'utiliser un circuit distinct pour alimenter uniquement le congélateur. Utiliser une prise de courant murale qui ne peut pas être mise hors circuit à l'aide d'un commutateur ou d'une chaîne. Ne pas employer un câble de rallonge.

## Couvercle d'écoulement du dégivrage

(sur certains modèles)

1. Retirer le couvercle de l'écoulement du dégivrage du sac de documentation.
2. Pousser le couvercle du drainage dans le trou de drainage comme illustré.

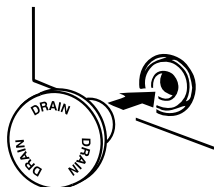

## UTILISATION DU CONGÉLATEUR

### Utilisation de la commande

Tourner la commande de température du congélateur à 4. Ce réglage est destiné à maintenir la température à ou près de 0°F (-17,8°C) dans des conditions normales d'utilisation.

Laisser le congélateur refroidir pendant 6 à 8 heures avant de le remplir d'aliments congelés. Laisser le congélateur refroidir une nuit avant d'ajouter de grandes quantités d'aliments non congelés. Ne jamais ajouter plus de 2 à 3 lbs (0,907 à 1,350 kg) d'aliments non congelés par pied cube d'espace de congélation.

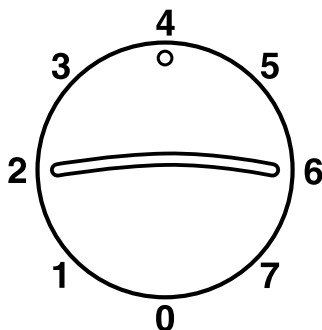

**REMARQUE :** Lorsque le congélateur est mis en marche au début, le compresseur fonctionne constamment, jusqu'à ce que la caisse soit refroidie. Ce refroidissement peut prendre 6 ou 8 heures (ou plus), selon la température ambiante et la fréquence d'ouverture du congélateur.

Lorsque la caisse est refroidie, le compresseur s'arrête et recommence au besoin, pour maintenir le congélateur à la température appropriée.

L'extérieur du congélateur peut paraître tiède. Ceci est normal. Le concept et la fonction principale du congélateur est d'éliminer la chaleur des emballages et de l'espace d'air à l'intérieur du congélateur. La chaleur est transmise à l'air de la pièce, ce qui rend l'extérieur du congélateur tiède.

### Ajustement de la commande de température

- Tourner la commande à un chiffre plus élevé pour des températures plus froides.
- Tourner la commande à un chiffre moins élevé pour des températures moins froides.

### Dispositif d'alarme de la température (sur certains modèles)

Le dispositif d'alarme de la température est situé au-dessus de la commande de température et émet un signal sonore lorsque la température atteint 10°F (-12°C) ou plus au-dessus de la température normale pour le réglage sélectionné. Le dispositif d'alarme est contrôlé par un commutateur à trois positions.

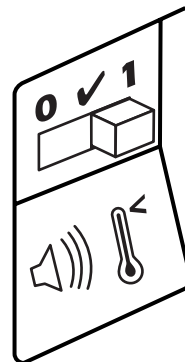

- 0 Empêche l'alarme de retentir lorsque le congélateur est tiède (lors du démarrage ou du dégivrage par exemple).
- ✓ Teste le dispositif d'alarme quelle que soit la température.
- 1 Le réglage approprié pour une utilisation normale du congélateur.

Pour modifier le réglage du dispositif d'alarme de la température, sélectionner un autre réglage à l'aide du commutateur.

### Serrure à clé séparée

(sur certains modèles)

Pour verrouiller ou déverrouiller le congélateur, vous devez garder la clé dans la serrure en la tournant. La serrure est activée par ressort, de sorte que la clé ne peut pas être laissée dans la serrure.

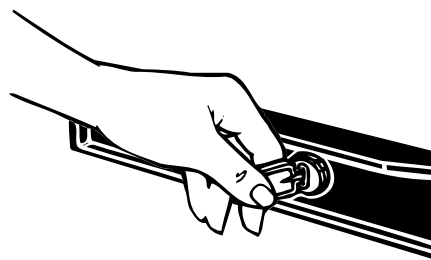

Si la clé est perdue, contacter votre marchand pour la remplacer. Toujours donner les numéros de modèle et de série du congélateur lors d'une demande d'une clé de remplacement.

## Panier coulissant

Garder les petits emballages dans le panier pour éviter de les perdre au fond du congélateur. Le panier peut ensuite être glissé d'un côté à l'autre, ou peut être enlevé lors du chargement ou du déchargement des aliments sous le panier.

Pour enlever le panier, soulever le panier verticalement et le sortir. Pour remplacer le panier, abaisser le panier en position.

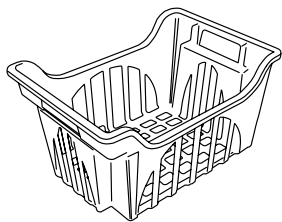

## Témoin indicateur

(sur certains modèles)

Un témoin indicateur vous assure que le congélateur fonctionne. Si le témoin indicateur n'est pas illuminé, vérifier immédiatement s'il existe :

- Une panne de courant.
- Un cordon électrique non branché.
- Un disjoncteur de circuit ouvert ou fusible grillé.
- Une ampoule de témoin indicateur grillée.

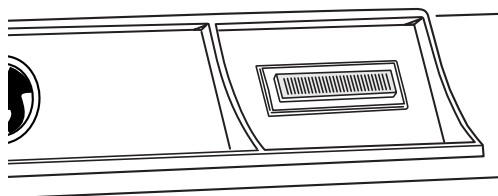

# ENTRETIEN DU CONGÉLATEUR

## Dégivrage et nettoyage du congélateur

### ⚠ AVERTISSEMENT



#### Risque d'explosion

Utiliser un produit de nettoyage ininflammable.

Le non-respect de cette instruction peut causer un décès, une explosion ou un incendie.

Dégivrer et nettoyer le congélateur lorsque le givre s'est accumulé sur une épaisseur d'environ ¼" (0,6 cm). Le dégivrage et le nettoyage au complet devraient être faits au moins une fois par année. Dans les endroits où l'humidité est élevée, un congélateur peut nécessiter un dégivrage et un nettoyage plus fréquents.

Ne pas utiliser de nettoyants abrasifs sur le congélateur. Ne pas utiliser de cires à nettoyer, de détergents concentrés, d'agents de blanchiment, ou de nettoyants contenant du pétrole, sur les pièces en plastique. Des dommages peuvent survenir.

**REMARQUE :** Sur les modèles équipés d'un tuyau d'écoulement, le bouchon d'écoulement doit être enlevé avant le dégivrage du congélateur et doit être bien replacé lorsque le dégivrage est terminé.

1. Débrancher le congélateur ou déconnecter la source de courant électrique.
2. Retirer tous les aliments congelés. Envelopper les aliments congelés dans plusieurs épaisseurs de journaux et recouvrir d'une couverture. Les aliments demeureront congelés pendant plusieurs heures. On peut aussi entreposer les aliments congelés dans une glacière, un congélateur additionnel de réfrigérateur ou dans un endroit froid.
3. **Style 1 - Modèles avec système d'écoulement :** Enlever le couvercle d'écoulement en le retirant complètement. Insérer ensuite l'adaptateur de tuyau (fourni) dans la prise d'écoulement. Enlever le bouchon en caoutchouc de l'intérieur de la base du congélateur. Placer un plat sous le trou d'écoulement ou fixer un tuyau à l'extrémité filetée de l'adaptateur du tuyau et diriger l'eau dans un plat séparé.

**REMARQUE :** Vérifier fréquemment le plat d'écoulement pour éviter le renversement de l'eau. Garder un deuxième plat à proximité pour une vidange plus facile.

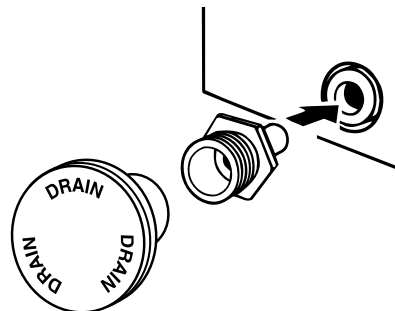

### Style 2 - Modèles sans système d'écoulement :

Enlever l'eau en utilisant une éponge ou une poire à jus pour enlever l'excès d'eau à la base du congélateur et vider l'eau dans un grand plat.

- Placer des plats d'eau chaude dans le congélateur avec le couvercle ouvert pour hâter la décongélation. L'emploi d'un ventilateur électrique pour transmettre de l'air chaud dans le congélateur peut aussi aider. Ne pas placer le ventilateur ou tout dispositif électrique dans le congélateur.
- Utiliser un grattoir en plastique pour enlever le givre.  
**REMARQUE :** Ne pas utiliser un pic à glace, un couteau ou autre outil pointu pour dégivrer le congélateur. Des dommages peuvent survenir.
- Essuyer l'eau des parois avec une serviette ou une éponge.
- Laver les parois intérieures avec une solution de détergent doux dans de l'eau tiède ou avec 2 cuillères à soupe (26 mg) de bicarbonate de soude pour 1 pinte (0,95 L) d'eau tiède. Ne pas utiliser un nettoyant abrasif ou rude.
- Bien rincer et essuyer avec un linge doux et propre.
- Utiliser une éponge ou un linge doux propre et un détergent doux dans de l'eau tiède pour nettoyer l'extérieur du congélateur, l'intérieur du couvercle et le joint.
- Bien rincer et essuyer avec un linge doux et propre.
- Enduire de cire les surfaces en métal peintes à l'extérieur du congélateur pour fournir une protection antirouille.  
**REMARQUE :** Ne pas utiliser de cire sur les pièces en plastique. La cire peut les endommager.
- Pour les modèles équipés d'un tuyau d'écoulement, vous devez enlever l'adaptateur du tuyau et replacer le couvercle d'écoulement et le bouchon en caoutchouc de la base du congélateur.
- Replacer tous les aliments congelés.
- Brancher le congélateur ou reconnecter la source de courant électrique.
- Consulter la section "Utilisation de la commande".

## Remplacement des ampoules d'éclairage (sur certains modèles)

### Remplacement de l'ampoule intérieure :

- Débrancher le congélateur ou déconnecter la source de courant électrique.
- Accéder à l'arrière de la lentille de lumière pour enlever l'ampoule.

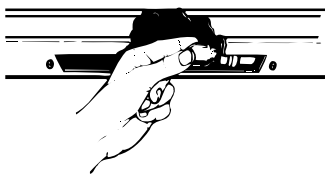

- Remplacer l'ampoule par une ampoule de 15 W pour appareils électroménagers.
- Brancher le congélateur ou reconnecter la source de courant électrique.

### Pour remplacer le témoin lumineux :

- Débrancher le congélateur ou déconnecter la source de courant électrique.
- Déclencher soigneusement le couvercle de la lumière et le montage avec un tournevis en insérant la lame du tournevis sous le bord en métal du couvercle de la lumière.

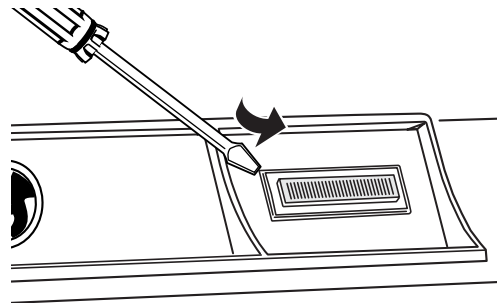

- Débrancher la lampe du témoin lumineux grillée et la remplacer par une ampoule neuve.  
**REMARQUE :** Les témoins lumineux peuvent être commandés de votre compagnie de service désignée.
- Enclencher le couvercle de la lumière et le montage en place.
- Brancher le congélateur ou reconnecter la source de courant électrique.

## Pannes de courant électrique

Si le courant électrique doit être interrompu pendant 24 heures ou moins, garder le couvercle fermé pour aider les aliments à demeurer froids et congelés.

Si le service doit être interrompu pendant plus de 24 heures, faire l'une des choses suivantes :

- Retirer tous les aliments congelés et les entreposer dans un casier frigorifique.
- S'il n'y a pas de casier frigorifique, consommer ou mettre immédiatement en conserve les aliments périssables.

Après avoir rétabli l'alimentation électrique, débrancher le congélateur pendant 30 minutes, pour permettre au système de réfrigération de se stabiliser. Pendant ce temps, laisser le couvercle fermé si possible.

**RAPPEL :** Un congélateur plein restera froid plus longtemps qu'un congélateur partiellement rempli. Un congélateur plein de viande demeure froid plus longtemps qu'un congélateur rempli d'aliments cuits. Si les aliments contiennent des cristaux de glace, ils peuvent être remis à congeler, cependant la qualité et la saveur risquent d'être affectées. Si les aliments semblent de piètre qualité ou douteux, les jeter.

## Déménagement

- Enlever tous les aliments congelés.
- Débrancher le congélateur.
- Le nettoyer à fond.
- Immobiliser le couvercle du congélateur avec un ruban adhésif et coller le cordon électrique à la caisse avec un ruban adhésif.

Lorsque vous arrivez à la nouvelle demeure, consulter les sections "Instructions d'installation" et "Utilisation du congélateur" pour des renseignements sur l'installation et les réglages.

# DÉPANNAGE

Essayez les solutions suggérées ici d'abord afin d'éviter le coût d'une visite de service inutile...

## Le congélateur ne fonctionne pas

### **AVERTISSEMENT**



#### Risque de choc électrique

Brancher sur une prise à 3 alvéoles reliée à la terre.

Ne pas enlever la broche de liaison à la terre.

Ne pas utiliser un adaptateur.

Ne pas utiliser un câble de rallonge.

Le non-respect de ces instructions peut causer un décès, un incendie ou un choc électrique.

- Le cordon du courant électrique est-il débranché? Brancher sur une prise à 3 alvéoles reliée à terre.
- Le fusible est-il grillé ou le disjoncteur s'est-il déclenché? Remplacer le fusible ou enclencher de nouveau le disjoncteur.
- Le réglage de la commande de température est-il à un réglage numéroté? Voir la section "Utilisation de la commande".

## Les ampoules n'éclairent pas

### **AVERTISSEMENT**



#### Risque de choc électrique

Brancher sur une prise à 3 alvéoles reliée à la terre.

Ne pas enlever la broche de liaison à la terre.

Ne pas utiliser un adaptateur.

Ne pas utiliser un câble de rallonge.

Le non-respect de ces instructions peut causer un décès, un incendie ou un choc électrique.

- Le cordon du courant électrique est-il débranché? Brancher sur une prise à 3 alvéoles reliée à terre.
- Une ampoule est-elle grillée? Voir la section "Remplacement des ampoules d'éclairage".

## Le moteur semble fonctionner excessivement

### **AVERTISSEMENT**



#### Risque d'explosion

Utiliser un produit de nettoyage ininflammable.

Le non-respect de cette instruction peut causer un décès, une explosion ou un incendie.

- Est-ce que le givre excessif ou un emballage empêche le couvercle de fermer? Dégivrer et nettoyer le congélateur, ou déplacer l'emballage pour que le couvercle se ferme correctement.
- La température ambiante est-elle plus chaude que la normale? Prévoir que le moteur fonctionnera plus longtemps dans des conditions de chaleur. Aux températures ambiantes normales, prévoir que le moteur fonctionnera environ 40 % à 80 % du temps. Dans des conditions plus chaudes, prévoir un fonctionnement encore plus fréquent.

- **Une grande quantité d'aliments vient-elle d'être ajoutée au congélateur?** L'addition d'une grande quantité d'aliments réchauffe le congélateur. Il est normal que le moteur fonctionne plus longtemps afin de refroidir de nouveau le congélateur. Ne pas ajouter plus d'aliments non congelés en une fois, que la quantité qui congèlera en 24 heures, environ 0,9 à 1,4 kg (2 à 3 lb) par pi<sup>3</sup> d'espace du congélateur.
- **Le couvercle est-il fréquemment ouvert?** Prévoir que le moteur fonctionnera plus longtemps dans ce cas. Afin de conserver l'énergie, essayer de sortir tout ce dont vous avez besoin du congélateur à la fois, garder les aliments organisés de sorte qu'ils soient faciles à trouver et fermer le couvercle dès que des aliments sont enlevés.
- **La commande est-elle correctement réglée pour les conditions ambiantes?** Voir la section "Utilisation de la commande".
- **Le couvercle est-il fermé complètement?** Appuyer fermement sur le couvercle pour le fermer. S'il ne ferme pas complètement voir "Le couvercle ne ferme pas complètement" plus loin dans cette section.
- **Le joint d'étanchéité du couvercle est-il scellé complètement?** Contacter une personne qualifiée ou un technicien.
- **Y a-t-il suffisamment d'espace pour la circulation de l'air autour du congélateur?** Voir la section "Exigences d'emplacement".

**REMARQUE :** Si le problème n'est pas attribuable à l'une des causes ci-dessus, se rappeler que votre congélateur neuf fonctionnera plus longtemps que votre ancien, grâce à son moteur plus efficace.

---

### La température est trop chaude

---

- **Le couvercle est-il ouvert fréquemment?** Le congélateur sera plus chaud lorsque le couvercle est ouvert fréquemment. Pour garder le congélateur froid, essayer de prendre tout ce dont vous avez besoin dans le congélateur à la fois, garder les aliments organisés, de sorte qu'il soit facile de les trouver, et fermer le couvercle dès que les aliments sont retirés.
- **Une grande quantité d'aliments vient-elle d'être ajoutée au congélateur?** L'addition d'une grande quantité d'aliments réchauffe le congélateur. Plusieurs heures peuvent être nécessaires au congélateur pour retourner à la température normale.
- **La commande est-elle réglée correctement pour les conditions ambiantes?** Voir la section "Utilisation de la commande".

---

### Le couvercle ne ferme pas complètement

---

- **Des emballages alimentaires bloquent-ils l'ouverture du le couvercle?** Redistribuer les contenants de sorte qu'ils soient plus rapprochés et prennent moins d'espace.

## **AVERTISSEMENT**



### Risque d'explosion

**Utiliser un produit de nettoyage ininflammable.**

**Le non-respect de cette instruction peut causer un décès, une explosion ou un incendie.**

- **Les joints sont-ils sales ou collants?** Nettoyer les joints d'après les directives de la section "Entretien du congélateur".
- **Le congélateur semble-t-il instable ou mobile?** Nivelier le congélateur. Consulter à la section "Exigences d'emplacement".

---

### Le couvercle est-il difficile à ouvrir?

---

## **AVERTISSEMENT**



### Risque d'explosion

**Utiliser un produit de nettoyage ininflammable.**

**Le non-respect de cette instruction peut causer un décès, une explosion ou un incendie.**

- **Les joints sont-ils sales ou collants?** Nettoyer les joints d'après les directives de la section "Entretien du congélateur".

---

### Le congélateur fait un bruit de cliquetis, mais ne fonctionne pas

---

- **Y a-t-il une panne de courant?** Débrancher le congélateur pendant 30 minutes pour permettre au système de réfrigération de s'activer. Pendant de ce temps, garder le couvercle fermé autant que possible.

---

# ASSISTANCE OU SERVICE

Avant de demander une assistance ou un service, veuillez vérifier la section "Dépannage". Cette vérification peut vous faire économiser le coût d'une visite de réparation. Si vous avez encore besoin d'aide, suivre les instructions ci-dessous.

Lors d'un appel, veuillez connaître la date d'achat et les numéros au complet de modèle et de série de votre appareil. Ces renseignements nous aideront à mieux répondre à votre demande.

## Si vous avez besoin de pièces de rechange

Si vous avez besoin de commander des pièces de rechange, nous vous recommandons d'utiliser seulement des pièces de rechange d'origine. Les pièces de rechange d'origine conviendront et fonctionneront bien parce qu'elles sont fabriquées selon les mêmes spécifications précises utilisées pour construire chaque nouvel appareil Amana®.

Pour localiser des pièces de rechange d'origine dans votre région, nous appeler ou contacter le centre de service désigné le plus proche.

Pour assistance, installation ou service, contacter sans frais au : **1-800-807-6777**

## Nos consultants fournissent l'assistance pour :

- Caractéristiques et spécifications de notre gamme complète d'appareils électroménagers.
- Procédés d'utilisation et d'entretien.
- Vente d'accessoires et de pièces de rechange.
- Références aux concessionnaires, compagnies de service de réparation et distributeurs de pièces de rechange locaux. Les techniciens de service désignés par Amana® Appliances sont formés pour remplir la garantie des produits et fournir un service après la garantie, partout au Canada.

## Pour plus d'assistance

Si vous avez besoin de plus d'assistance, vous pouvez écrire à Amana® Appliances en soumettant toute question ou tout problème à :

Amana Brand Customer Service  
P.O. Box 310  
Ottawa, OH 45875-0310

Dans votre correspondance, veuillez indiquer un numéro de téléphone où on peut vous joindre dans la journée.

---

## Accessoires

Pour commander des accessoires, composer le **1-800-688-9900** ou contacter votre marchand Amana autorisé. Au Canada, composer le **1-800-807-6777**.

---

# GARANTIE DU CONGÉLATEUR

Garant : W.C. Wood Corporation, Inc., 677 Woodland Drive, Ottawa, OH 45875

---

## GARANTIE LIMITÉE DE D'UN AN

Pendant un an à compter de la date d'achat, lorsque ce gros appareil ménager est utilisé et entretenu conformément aux instructions jointes à ou fournies avec le produit, le garant paiera pour les pièces de rechange spécifiées par l'usine et la main-d'œuvre pour corriger les vices de matériaux ou de fabrication. Le service doit être fourni par une compagnie de service désignée.

---

## LE GARANT NE PRENDRA PAS EN CHARGE

1. Les visites de service pour rectifier l'installation du gros appareil ménager, montrer à l'utilisateur comment utiliser l'appareil, remplacer ou réparer des fusibles ou rectifier le câblage ou la plomberie du domicile.
  2. Les visites de service pour réparer ou remplacer les ampoules électriques de l'appareil, les filtres à air ou les filtres à eau. Ces pièces consommables ne sont pas couvertes par la garantie.
  3. Les réparations lorsque le gros appareil ménager est utilisé à des fins autres que l'usage unifamilial normal.
  4. Les dommages imputables à : accident, modification, usage impropre ou abusif, incendie, inondation, actes de Dieu, installation fautive ou installation non conforme aux codes d'électricité ou de plomberie, ou l'utilisation de produits non approuvés par le garant.
  5. Toute perte d'aliments due à une défaillance du réfrigérateur ou du congélateur.
  6. Le coût des pièces de rechange et de la main-d'œuvre pour les appareils utilisés hors des États-Unis ou du Canada.
  7. Le ramassage et la livraison. Ce gros appareil ménager est conçu pour être réparé à domicile.
  8. Les réparations aux pièces ou systèmes résultant d'une modification non autorisée faite à l'appareil.
  9. Les frais de transport pour le service d'un produit dans les régions éloignées.
  10. La dépose et la réinstallation de votre appareil si celui-ci est installé dans un endroit inaccessible ou n'est pas installé conformément aux instructions d'installation fournies.
- 

## CLAUSE D'EXONÉRATION DE RESPONSABILITÉ AU TITRE DES GARANTIES IMPLICITES; LIMITATION DES RECOURS

LE SEUL ET EXCLUSIF RECOURS DU CLIENT DANS LE CADRE DE LA PRÉSENTE GARANTIE LIMITÉE CONSISTE EN LA RÉPARATION PRÉVUE CI-DESSUS. LES GARANTIES IMPLICITES, Y COMPRIS LES GARANTIES APPLICABLES DE QUALITÉ MARCHANDE ET D'APTITUDE À UN USAGE PARTICULIER, SONT LIMITÉES À UN AN OU À LA PLUS COURTE PÉRIODE AUTORISÉE PAR LA LOI. LE GARANT N'ASSUME AUCUNE RESPONSABILITÉ POUR LES DOMMAGES FORTUITS OU INDIRECTS. CERTAINES JURIDICTIONS NE PERMETTENT PAS L'EXCLUSION OU LA LIMITATION DES DOMMAGES FORTUITS OU INDIRECTS, OU LES LIMITATIONS DE LA DURÉE DES GARANTIES IMPLICITES DE QUALITÉ MARCHANDE OU D'APTITUDE À UN USAGE PARTICULIER, DE SORTE QUE CES EXCLUSIONS OU LIMITATIONS PEUVENT NE PAS S'APPLIQUER DANS VOTRE CAS. CETTE GARANTIE VOUS CONFÈRE DES DROITS JURIDIQUES SPÉCIFIQUES ET VOUS POUVEZ ÉGALEMENT JOUIR D'AUTRES DROITS QUI PEUVENT VARIER D'UNE JURIDICTION À UNE AUTRE.

---

À l'extérieur du Canada et des 50 États des États-Unis, cette garantie ne s'applique pas. Contacter votre marchand autorisé pour déterminer si une autre garantie s'applique.

Si vous avez besoin de service, voir d'abord la section "Dépannage" du Guide d'utilisation et d'entretien. Après avoir vérifié la section "Dépannage", de l'aide supplémentaire peut être trouvée en vérifiant la section "Assistance ou service" ou en appelant : aux É.-U., composer le 1-800-253-1301; au Canada, composer le 1-800-807-6777. 1/08

---

Conservez ce manuel et votre reçu de vente ensemble pour référence ultérieure. Pour le service sous garantie, vous devez présenter un document prouvant la date d'achat ou d'installation.

Inscrivez les renseignements suivants au sujet de votre gros appareil ménager pour mieux vous aider à obtenir assistance ou service en cas de besoin. Vous devrez connaître le numéro de modèle et le numéro de série au complet. Vous trouverez ces renseignements sur la plaque signalétique située sur le produit.

Nom du marchand \_\_\_\_\_

Adresse \_\_\_\_\_

Numéro de téléphone \_\_\_\_\_

Numéro de modèle \_\_\_\_\_

Numéro de série \_\_\_\_\_

Date d'achat \_\_\_\_\_

