

Over The Range

Installation Instructions

Contents

Important Safety Information	2
Parts, Tools, Materials	6
STEP 1: Prepare The Electrical Connection	8
STEP 2: Prepare The Venting System	9
STEP 3: Prepare The Venting Blower	11
STEP 4: Prepare The Wall & Upper Cabinet For Installation	13
STEP 5: Install The Mounting Plate	15
STEP 6: Attach The Oven To The Wall	17

Electric Microwave

Keep instructions for future reference.

Be sure manual stays with microwave.

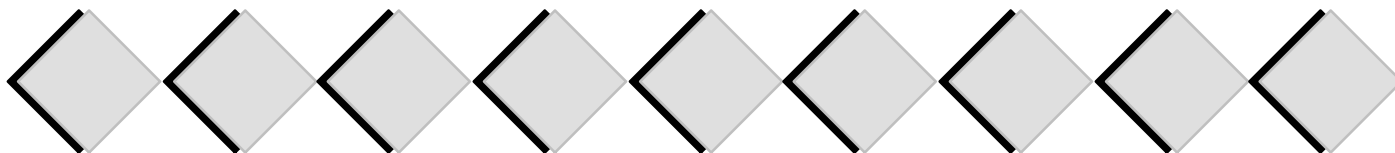

IMPORTANT SAFETY INFORMATION

PRECAUTIONS TO AVOID POSSIBLE EXPOSURE TO EXCESSIVE MICROWAVE ENERGY

- A. DO NOT attempt to operate this oven with the door open since open-door operation can result in harmful exposure to microwave energy. It is important not to defeat or tamper with safety interlocks.
- B. DO NOT place any object between the oven front face and the door or allow soil or cleaner residue to accumulate on sealing surfaces.
- C. DO NOT operate oven if it is damaged. It is particularly important that oven door close properly and that there is no damage to the:
 - 1. Door (bent).
 - 2. Hinges and latches (broken or loosened).
 - 3. Door seals and sealing surfaces.
- D. Oven should NOT be adjusted or repaired by anyone except properly qualified service personnel.

CAUTION

To avoid personal injury or property damage, observe the following:

- 1. Briskly stir or pour liquids before heating with microwave energy to prevent spontaneous boiling or eruption. Do not overheat. If air is not mixed into a liquid, liquid can erupt in oven or after removal from oven.
- 2. Do not deep fat fry in oven. Fat could overheat and be hazardous to handle.
- 3. Do not cook or reheat eggs in shell or with an unbroken yolk using microwave energy. Pressure may build up and erupt. Pierce yolk with fork or knife before cooking.
- 4. Pierce skin of potatoes, tomatoes, and similar foods before cooking with microwave energy. When skin is pierced, steam escapes evenly.
- 5. Do not operate equipment without load or food in oven cavity.
- 6. Use only popcorn in packages designed and labeled for microwave use. Popping time varies depending on oven wattage. Do not continue to heat after popping has stopped. Popcorn will scorch or burn. Do not leave oven unattended.
- 7. Do not use regular cooking thermometers in oven. Most cooking thermometers contain mercury and may cause an electrical arc, malfunction, or damage to oven.
- 8. Do not heat baby bottles in oven.
- 9. Do not use metal utensils in oven.
- 10. Never use paper, plastic, or other combustible materials that are not intended for cooking.
- 11. When cooking with paper, plastic, or other combustible materials, follow manufacturer's recommendations on product use.
- 12. Do not use paper towels which contain nylon or other synthetic fibers. Heated synthetics could melt and cause paper to ignite.
- 13. Do not heat sealed containers or plastic bags in oven. Food or liquid could expand quickly and cause container or bag to break. Pierce or open container or bag before heating.
- 14. To avoid pacemaker malfunction, consult physician or pacemaker manufacture about effects of microwave energy on pacemaker.

SAVE THESE INSTRUCTIONS

IMPORTANT SAFETY INFORMATION

 Recognize this symbol as a SAFETY message

WARNING

When using electrical equipment, basic safety precautions should be followed to reduce the risk of burns, electrical shock, fire, or injury to persons.

1. READ all instructions before using equipment.
2. READ AND FOLLOW the specific "PRECAUTIONS TO AVOID POSSIBLE EXPOSURE TO EXCESSIVE MICROWAVE ENERGY" on page 2.
3. This equipment **MUST BE GROUNDED**. Connect only to properly GROUNDED outlet. See "GROUNDING INSTRUCTIONS" on page 4.
4. Install or locate this equipment **ONLY** in accordance with the installation instructions in this manual.
5. Some products such as whole eggs and sealed containers - for example, closed glass jars - may explode and **SHOULD NOT** be **HEATED** in this oven.
6. Use this equipment **ONLY** for its intended use as described in this manual. Do not use corrosive chemicals or vapors in this equipment. This type of oven is specifically designed to heat or cook. It is not designed for industrial or laboratory use.
7. As with any equipment, **CLOSE SUPERVISION** is necessary when used by **CHILDREN**.
8. **DO NOT** operate this equipment if it has a damaged cord or plug, if it is not working properly, or if it has been damaged or dropped.
9. This equipment, including power cord, must be serviced **ONLY** by qualified service personnel. Special tools are required to service equipment.
10. **DO NOT** cover or block filter or other openings on equipment.
11. **DO NOT** store this equipment outdoors. **DO NOT** use this product near water - for example, near a kitchen sink, in a wet basement, or near a swimming pool, and the like.
12. **DO NOT** immerse cord or plug in water.
13. Keep cord **AWAY** from **HEATED** surfaces.
14. **DO NOT** let cord hang over edge of table or counter.
15. Do not use this oven for commercial purposes. It is made for household use only.
16. Clean the ventilating hood frequently.
17. Do not allow grease to accumulate on the hood or filters.
18. Use care when cleaning the ventilating hood filters. Corrosive cleaning agents such as lye-based oven cleaners may damage the filters.
19. When flaming foods under the hood, turn the fan on.
20. Suitable for use above both gas and electric cooking equipment 36 inches or less wide.

CAUTION

To reduce the risk of fire in the oven cavity:

- a. **DO NOT** overcook food. Carefully attend equipment if paper, plastic, or other combustible materials are placed inside the oven to facilitate cooking.
- b. Remove wire twist-ties from paper or plastic bags before placing bag in oven.
- c. **KEEP** oven **DOOR CLOSED**, turn oven off, and disconnect the power cord, or shut off power at the fuse or circuit breaker panel, if materials inside the oven should ignite. Fire may spread if door is opened.
- d. **DO NOT** use the cavity for storage. **DO NOT** leave paper products, cooking utensils, or food in the cavity when not in use.

SAVE THESE INSTRUCTIONS

IMPORTANT SAFETY INFORMATION

FEDERAL COMMUNICATIONS COMMISSION RADIO FREQUENCY INTERFERENCE STATEMENT (U.S.A. ONLY)

This equipment generates and uses ISM frequency energy and if not installed and used properly, that is in strict accordance with the manufacturer's instructions, may cause interference to radio and television reception. It has been type tested and found to comply with limits for ISM Equipment pursuant to part 18 of FCC Rules, which are designed to provide reasonable protection against such interference in a residential installation. However, there is no guarantee that interference will not occur in a particular installation. If this equipment does cause interference to radio or television reception, which can be determined by turning the equipment off and on, the user is encouraged to try to correct the interference by one or more of the following:

- Reorient the receiving antenna of the radio or television.
- Relocate the Microwave Oven with respect to the receiver.
- Move the microwave oven away from the receiver.
- Plug the microwave oven into a different outlet so that the microwave oven and the receiver are on different branch circuits.

The manufacturer is not responsible for any radio or TV interference caused by **unauthorized** modification to this microwave oven. It is the responsibility of the user to correct such interference.

SAVE THESE INSTRUCTIONS

Grounding Instructions

Oven **MUST** be grounded.

Grounding reduces risk of electric shock by providing an

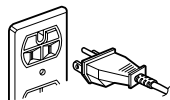

escape wire for the electric current if an electrical short occurs. This oven is equipped with a cord having a grounding wire with a grounding plug. The plug must be plugged into an outlet that is properly installed and grounded.

Consult a qualified electrician or servicer if grounding instructions are not completely understood, or if doubt exists as to whether the oven is properly grounded.

Do not use an extension cord. If the product power cord is too short, have a qualified electrician install a three-slot receptacle. This oven should be plugged into a separate 60 hertz circuit with the electrical rating as shown in specifications table. When the combination oven is on a circuit with other equipment, an increase in cooking times may be required and fuses can be blown.

Microwave operates on standard household current, 110-120V.

IMPORTANT SAFETY INFORMATION

⚠ WARNING

To avoid risk of personal injury, install microwave oven only as instructed.

⚠ WARNING

To avoid risk of personal injury, place a piece of the carton or other heavy material, such as a blanket, over the countertop or cooktop to protect it. **DO NOT** use a plastic cover.

NOTE: 33" from the countertop to the top of microwave cut out is recommended for optimal performance of range and microwave.

Make Sure You Have Enough Space And Support

- Mount the oven against a flat, vertical wall, so it is supported by the wall. The wall should be constructed of minimum 2" x 4" wood studding and 3/8" thick drywall or plaster/lath.
- **ATTACH AT LEAST ONE** of the two lag screws supporting the oven to a vertical, 2" x 4" wall stud.
- **DO NOT** mount the microwave oven to an island or peninsula cabinet.
- **BE SURE** the upper cabinet and rear wall structures are able to support 150 lbs., plus the weight of any items you place inside the oven or upper cabinet.
- Locate the oven away from strong draft areas, such as windows, doors, and strong heating vents.
- **BE SURE** you have enough space. See Figure 3 below for minimum vertical and horizontal clearance.
- This microwave oven can be installed over gas or electric cooking products no more than 36 inches wide.

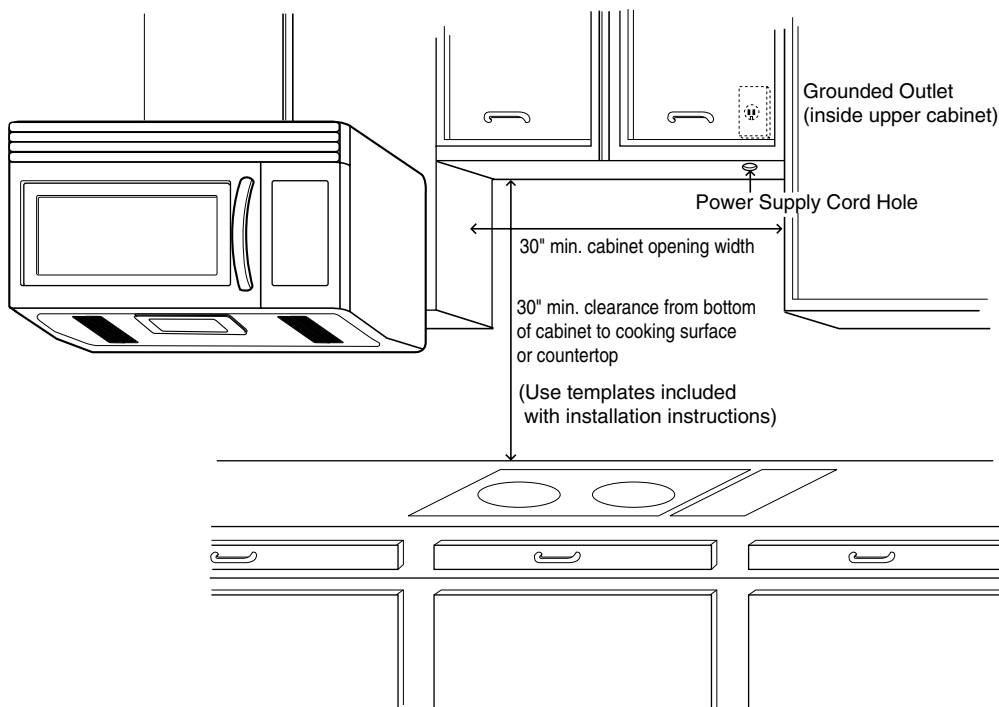

Figure 3

Parts, Tools, Materials

THE FOLLOWING PARTS ARE SUPPLIED WITH THE OVEN:

NOTE: Depending on your ventilation requirements, you may not use all of these parts.

Damper/duct connector

(for roof venting or wall venting installation)
Not Actual Size (2 pieces must be assembled as shown)

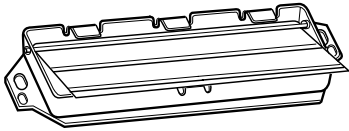

**One power cord clamp and
One dark-colored mounting screw**
(to hold the power cord)
Actual Size

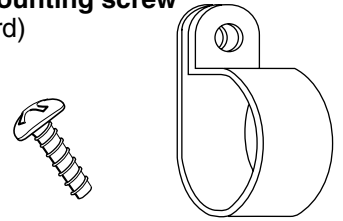

One power cord clamp bushing - Actual Size (for the cord hole in a metal upper cabinet)

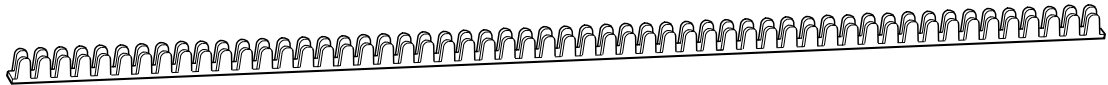

Four 1/4" x 2" lag screws - Actual Size
(for wall stud holes)

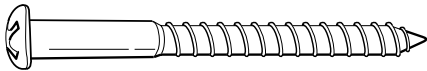

Four 1/4" x 3" toggle bolts - Actual Size
(for drywall holes)

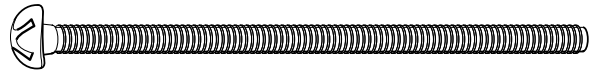

Two 1/4" x 3" bolts - Actual Size
(for securing to the upper cabinet)

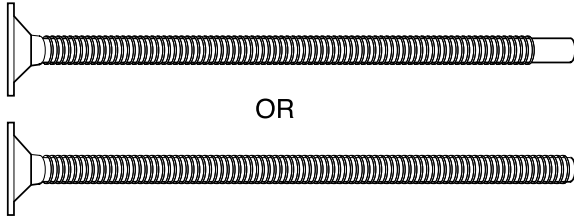

OR

Two tapping screws - Actual Size
(for attaching the damper duct connector)



One upper cabinet template- Not Actual Size

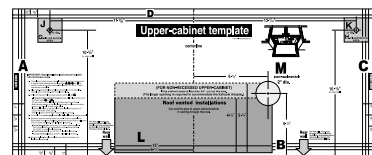

Four spring toggle heads - Actual Size
(for the toggle bolts)

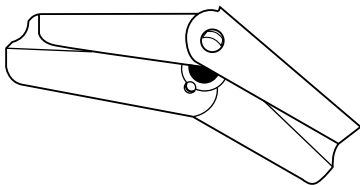

One rear wall template- Not Actual Size

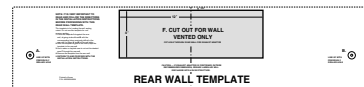

NOTE: You need to install at least two lag screws into a 2" x 4" stud and four anchor bolts into the wall. and the mounting area must meet the 150 lbs. weight requirement.

Parts, Tools, Materials

You will need the following tools and materials for the installation:

Carton or other heavy material for covering the counter top.

Clear Tape
(for taping the templates to the wall)



Stud Finder or Thin Nail



Saber Saw
(for cutting vent holes for roof
or wall vending)

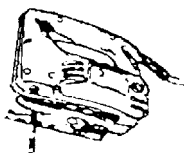

Keyhole Saw (for the power cord hole)

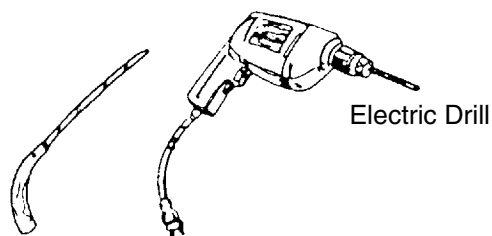

Electric Drill

3/8" and 3/4" wood drill bits



1/2" and 3/16"
drill bits

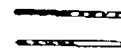

Phillips Screwdriver
(for the screws)



Pencil

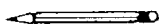

Flat Blade Screwdriver
(for the toggle bolts)

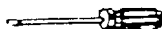

Plumb Line

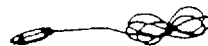

Measuring Tape
(metal preferred)



Duct Tape

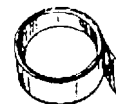

Small Side Cutters or Tin Snips



Caulking Gun

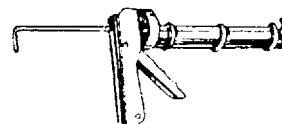

- If you have brick or masonry walls, you will need special hardware and tools.
- The ductwork you need for the installation is not included. All wall and roof caps must have a back-draft damper. (Shown on page 6).

STEP 1: *Prepare The Electrical Connection*

⚠ WARNING ⚠

AVOID ELECTRICAL SHOCK! THIS APPLIANCE MUST BE GROUNDED!

1. Locate the grounded electric outlet for this oven in the cabinet above the oven, as shown in Figure 4.

NOTE: The outlet should be on a circuit dedicated to the microwave oven (120V, 60 Hz., AC only) with a 15 or 20A fused electrical supply.

IMPORTANT: If you do not have the proper wall outlet, you **MUST** have one installed by a qualified electrician.

2. You will cut the power-supply-cord hole (shown in Figure 4) later when you prepare the wall and upper cabinet in Step 4.

NOTE: Do not use an extension cord.
Keep the power cord dry and do not pinch or crush it.

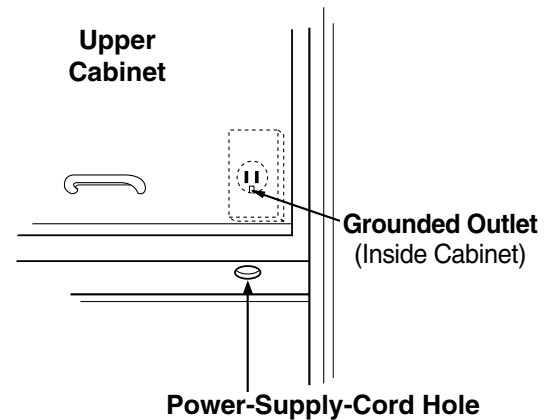

Figure 4

⚠ WARNING ⚠

Improper grounding could result in electric shock or other personal injury.

- DO NOT, UNDER ANY CIRCUMSTANCES, REMOVE THE POWER SUPPLY CORD GROUNDING PRONG!
- This appliance **MUST** be grounded!

STEP 2: *Prepare The Venting System*

NOTE: The ductwork you need for outside ventilation is not included with your oven. The standard ductwork fittings and length are shown in Figure 9, page 10.

! WARNING - FIRE HAZARD !

THIS OVEN MUST BE PROPERLY VENTED!

You may vent your oven in one of three ways. However, do NOT vent into a wall cavity, an attic, or an unused area.

- **Roof-venting** If your oven is located on an outside wall near the roof, as in Figures 6 (3 1/4" x 10" duct) and Figure 8 (6" round duct.)
- **Wall-venting** If your oven is located on an outside wall of your house, as in Figure 5 (3 1/4" x 10" duct) and Figure 8 (6" round duct.)
- **Room-venting** If your oven is located on an inside wall of your house, as in Figure 7.

NOTE: If you choose the rear exhaust method (roof-or wall-venting), be sure there is enough clearance within the wall for the exhaust duct.

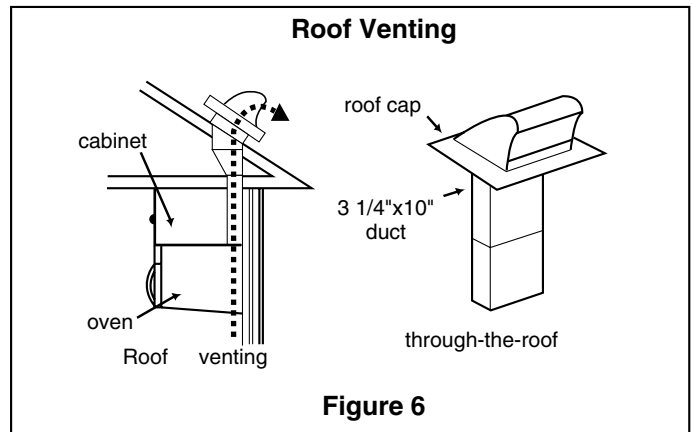
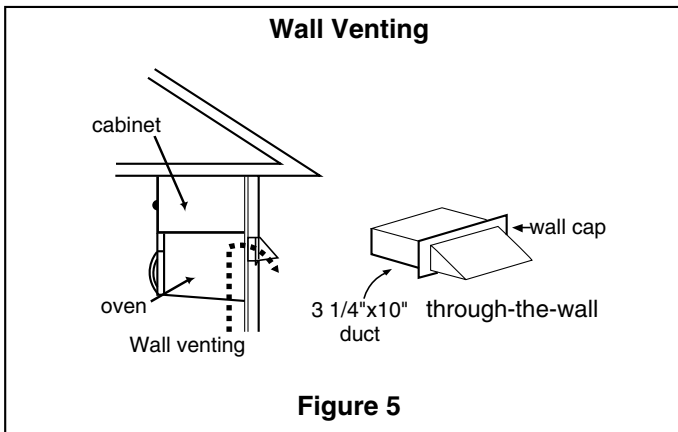

REMEMBER AS YOU INSTALL THE VENTING:

- Keep the length of the ductwork and the number of elbows to a minimum to ventilate your oven efficiently. See examples on page 10.
- Keep the size of the ductwork the same.
- Do not install two elbows together.
- Use duct tape to seal all joints in the duct system.
- Use caulking to seal the exterior wall or roof opening around the cap.

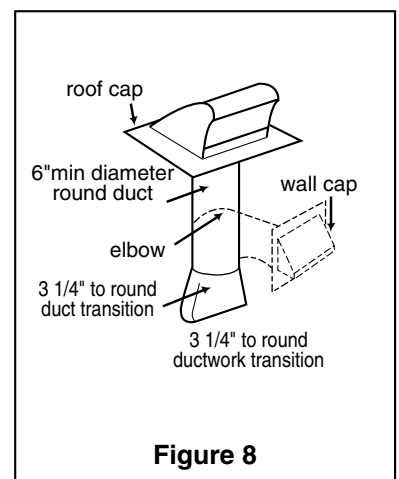
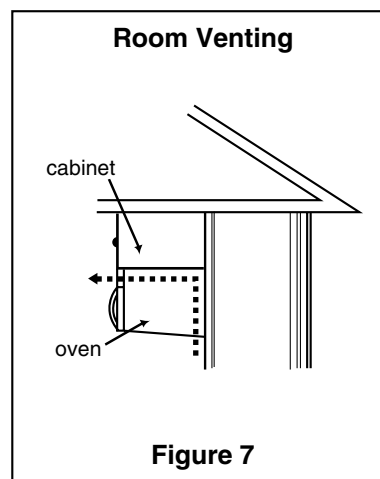

STEP 2: Prepare The Venting System

Standard Fittings

NOTE: If the existing duct is round, you must use a rectangular-to-round adapter, with a rectangular 3" extension duct installed between the damper assembly and the adapter to prevent the exhaust damper's sticking.

Duct Length

The total length of the duct system, including straight duct, elbows, transitions, and wall or roof caps **must not exceed the equivalent of 140 feet.**

For best performance, do not use more than three 90 degree elbows, and keep length as short as possible.

Below are the standard fittings and their equivalent length in feet.







1		2		3	
	3 1/4" x 10" to 6"=5ft.		3 1/4" x 10" roof cap=24ft.		3 1/4" x 10" 90° elbow=25ft.
4		5		6	
	90° elbow =10ft.		3 1/4" x 10" wall cap =40ft.		45° elbow =5ft.
				7	
					3 1/4" x 10" flat elbow =10ft.

Figure 9

To calculate the equivalent length of each duct piece used, see the examples below.

Examples	
<p>For 3 1/4"x10" SYSTEMS</p>  <p>3 1/4"x10" 90° elbow</p> <p>6ft.</p> <p>wall cap</p> <p>2ft.</p> <p>1-3 1/4" x 10" 90° elbow = 25 ft. 1-Wall Cap = 40 ft. 8 feet straight duct = 8 ft. TOTAL LENGTH = 73 ft.</p>	<p>For 6" ROUND SYSTEMS</p>  <p>90° elbows</p> <p>6ft.</p> <p>wall cap</p> <p>2ft.</p> <p>transition</p> <p>1-transition = 5 ft. 2-90° elbows = 20 ft. 1-Wall Cap = 40 ft. 8 feet straight = 8 ft. TOTAL LENGTH = 73 ft.</p>

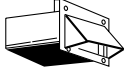
STEP 3: Prepare The Venting Blower

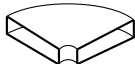
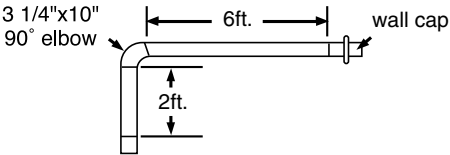
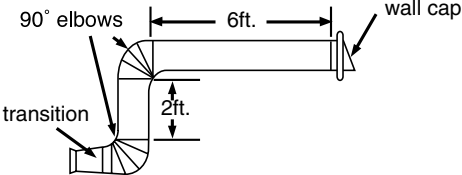
! W A R N I N G !

To avoid risk of property damage, unplug the microwave oven or disconnect power at source by removing fuse or throwing circuit breaker.

To avoid risk of personal injury, wear protective gloves when handling mounting plate.

DO NOT PULL OR STRETCH THE BLOWER WIRING! Pulling and stretching the blower wiring could result in electrical shock.

Your microwave oven is shipped with the blower assembled for room venting. If you want wall-venting or roof-vented installation, you must change the blower, as detailed below.

Before You Start

1. Remove any shipping materials and parts from inside the microwave oven.
2. Cover the counter top or cooktop with a thick, protective covering to protect it from damage and dirt. See Figure 10.

NOTE: If you have a free-standing range, disconnect it, move it onto a piece of cardboard or hardboard and pull it away from the wall, so that you can get closer to the upper cabinet and back wall for easier measuring and drilling.

Remove The Mounting Plate:

1. Remove mounting plate screw(s) (1 or 2 screws) from the mounting plate as shown and discard. See Figure 11.
2. This plate will be used as the rear mounting plate. (It will be used to locate and mark the mounting holes on the rear wall.)
3. Locate exhaust adaptor, grease filters and hardware packet.
4. At this point, remove any adhesive tape (if there is any), on the exhaust adaptor, the grease filters and the power supply cord.

Room-Vented (recirculating) Installation:

This oven is shipped assembled for room-vented.

Wall-Vented Installation:

1. Remove one blower unit mounting screw and one or two blower plate screw(s). Remove the blower plate from cabinet. See Figure 12.
2. Carefully lift the blower unit out of the microwave oven.
3. Use side cutters or thin snips to cut and remove knockouts "B" from Back plate. Discard knockouts. Be careful not to distort the plate. See Figure 13.

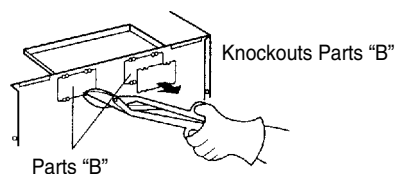
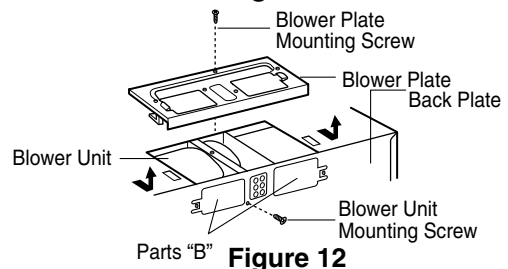
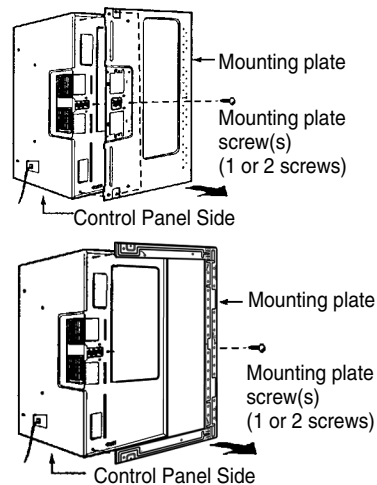
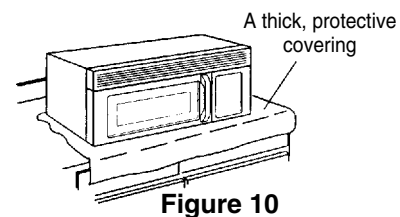

STEP 3: Prepare The Venting Blower

4. Reassemble the blower wire. See Figure 14.
5. Rotate the unit so that the exhaust ports face the rear of the cabinet. See Figure 16. When you insert blower unit, blower wire must be like figure 15.
6. Place blower unit back into cabinet. Check that the exhaust ports face towards the rear of the cabinet. See Figure 16.
7. Reattach the blower plate to cabinet so the exhaust ports and blower plate opening are aligned. Attach with one blower unit mounting screw and then one blower plate mounting screw. See Figure 17.

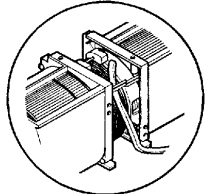

Figure 14

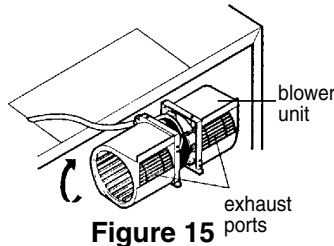

Figure 15

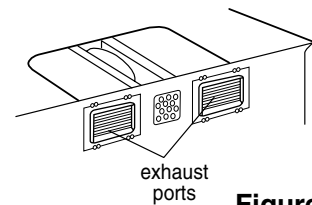

Figure 16

Roof-Vented Installation:

1. Remove one blower unit mounting screw and one or two blower plate screw(s). Remove the blower plate from cabinet. See Figure 18.
2. Use side cutter or thin snips to cut and remove knockouts "A" from Blower plate. Discard knockouts. Be careful not to distort the plate. See Figure 19.
3. Carefully lift the blower unit out of the microwave oven.
4. Rotate blower unit 90° so the exhaust ports face the upper of the cabinet. See Figure 20.
5. Reassemble the blower wire.
6. Place blower unit back into microwave oven.
7. Reattach blower plate to microwave oven. Attach with the one blower unit mounting screw and then the one or two blower plate mounting screw(s). See Figure 21.
8. Attach the exhaust adaptor to the blower plate by sliding it into the Guide. See Figure 22.

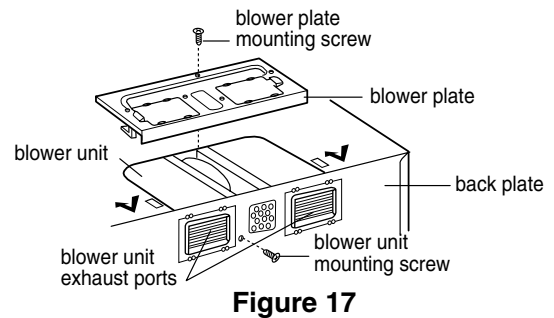

Figure 17

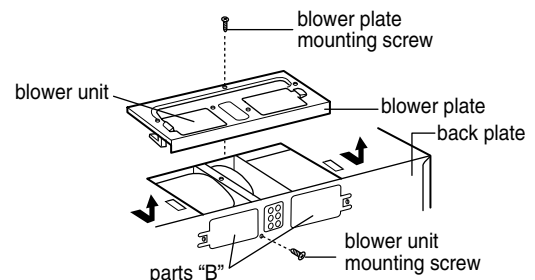

Figure 18

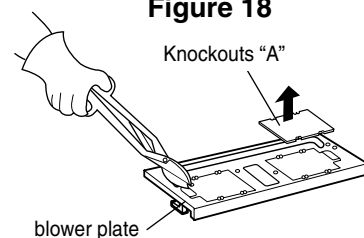

Figure 19

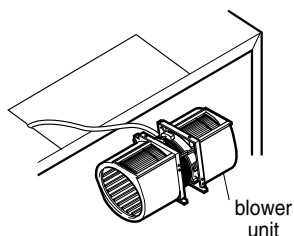

Figure 20

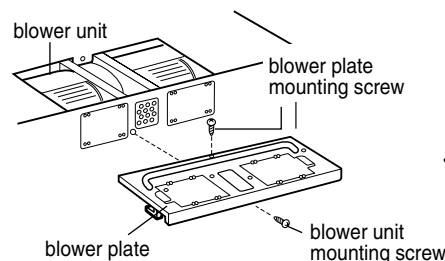

Figure 21

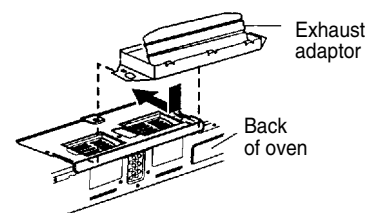

Figure 22

STEP 4: Prepare The Wall & Upper Cabinet

⚠ WARNING ⚠

To avoid personal injury or property damage, do not attempt to install this microwave oven if you cannot find a wall stud.

Measure And Track/Tape Up The Templates

1. Using a plumb line and (metal) measuring tape, find and mark the vertical center line on the back wall, as in Figure 23.
2. Find and mark one or two points where the studs are on the wall. (Studs are normally 16 inches apart). Then measure and mark the stud locations. If you cannot find any wall stud, consult a local building contractor.

CAUTION

DO NOT ATTEMPT TO INSTALL THE MICROWAVE OVEN IF YOU CANNOT FIND A WALL STUD.

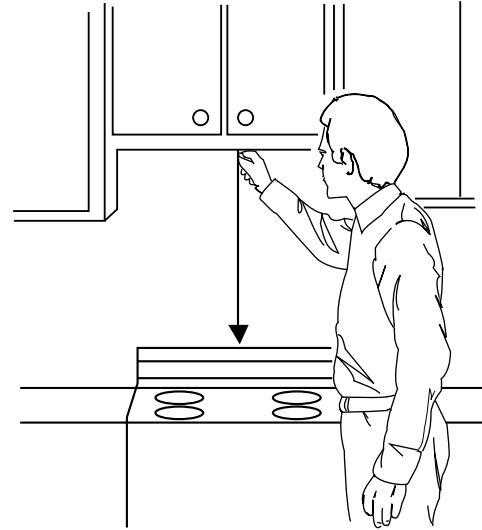

Figure 23

3. Line up the plumb line on the wall with the center line on the mounting plate.

NOTE: Be sure the minimum width is 30 inches and the distance from the top of the wall template to the range or counter top is at least 30 inches. See Figure 23.

4. Center mounting plate in operating by lining up the plumb line on wall with centerline on mounting plate. Make sure the minimum width is 30 inches and that the top of the mounting plate is located a minimum of 30 inches above the cooking surface. See Figure 24.

NOTE: If the cabinets are not plumb, adjust the mounting plate to the cabinets. If the front edge of the cabinet is lower than the back edge, adjust the mounting plate to be level with the cabinet front.

5. Measure the bottom of the upper cabinet frame. Trim the edges A, B and C on the upper cabinet template so that the template will fit on the bottom of the upper cabinet. If upper cabinet has a recessed frame, trim the template so it fits inside the recessed area. Align the centerline of the upper cabinet template with the centerline of the mounting plate, then securely tape or tack the upper cabinet template in place. See Figure 24.

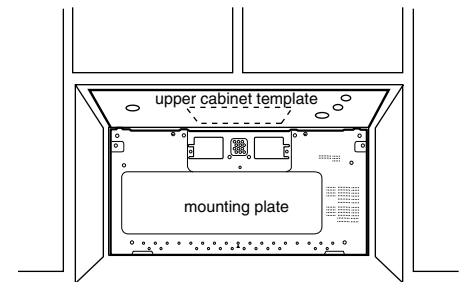

(1 piece mounting plate)

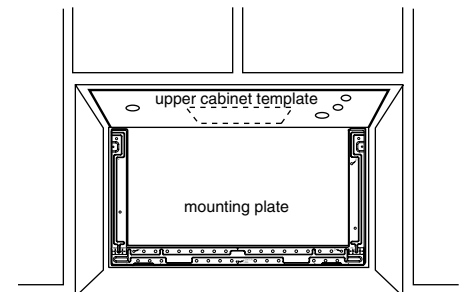

(3 pieces mounting plate)

Figure 24

STEP 4: *Prepare The Wall & Upper Cabinet*

⚠ WARNING ⚠

To avoid risk of personal injury, electrical shock or death:

- Note where electrical outlets and electrical wires are before you drill into the wall.
- Locate and disconnect power to any electrical circuits that could be affected by installing this oven.

⚠ WARNING ⚠

To avoid risk of personal injury, electrical shock or death, cover the edge of the power supply cord hole with the power supply cord bushing.

Drill The Holes In The Wall And Upper Cabinet.

1. Drill holes on the circles. If there is a stud, drill a 3/16" hole for lag screws. If there is no stud, drill a 3/4" hole for toggle screws. Make sure to use at least 1 lag screw in a stud, and 4 toggle screws in the drywall or the plaster.
2. Drill a 3/8" hole at points J and K on the upper cabinet template.

NOTE: If the bottom of the upper cabinet is recessed 3/4" or more, you will need 2"x 2" filler blocks (not included) to provide additional support for the bolts. See Figure 25.

- Mark the center of each filler block and drill a 3/8" diameter hole at the marks.
 - Align filler blocks over the two openings in the top of the microwave oven cabinet and attach to cabinet with masking tape. See Figure 26.
3. Cut or drill a 2" diameter hole at the area marked M. Power supply cord hole on the upper cabinet template. If the upper cabinet is metal, you will need to cover the edge of the hole with the power supply cord bushing (supplied) to prevent damage to the cord from the rough metal edge.
 4. Cut out the venting areas (with the saber saw):
 - Roof-Vented: cut out the shaded area marked L on the upper cabinet template.
 - Wall-Vented: Tape the rear wall template to the rear wall, lining up with the holes previously drilled for holes A and B in the plate. Cut out the shaded area marked F on the REAR WALL TEMPLATE.
 - Room-Vented: go to STEP 5, INSTALL THE MOUNTING PLATE, located on page 15.
 5. Complete whichever venting system you have chosen. Use caulking compound to seal the exterior wall or roof opening around the wall cap or roof cap.

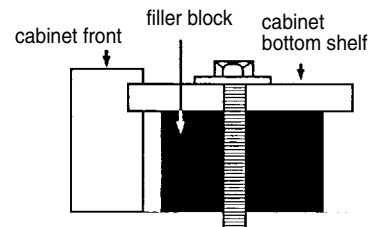

Figure 25

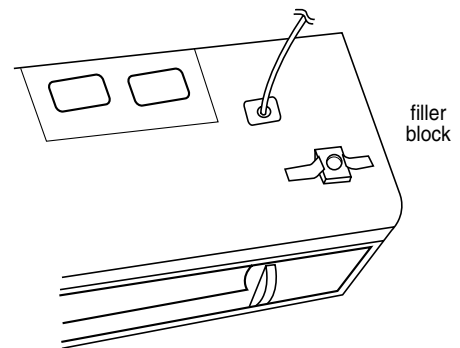

Figure 26

STEP 5: Install The Mounting Plate

The Oven Must Be Connected To At Least One

Wall Stud.

1. Draw a vertical line on the wall at the center of the 30 wide space. Use the mounting plate as the template for the rear wall. Place the mounting plate on the wall, making sure that the tabs are against the bottom of the cabinet. Line up the notch and center line on the mounting plate to the center line on the wall.
2. While holding the mounting plate with one hand, draw circles on the wall at holes A, B, C and D. Four holes must be used for mounting. If the holes are not used, the installation will not be secure. Installer must use these holes for proper installation. Use toggle bolts through these holes unless one of them lines up with a stud. Use a wood screw for studs.

NOTE: Draw a fifth circle inside area E, through one of the bottom holes to match the location of a stud. For wall-vented: The oven requires a rear wall cutout opening for the rear wall duct and the exhaust adaptor must be attached to the mounting plate. See the next page on how to prepare the rear wall cutout opening and the exhaust adaptor/mounting plate for wall-vented.

3. Drill holes on the circles. If there is a stud, drill a 3/16 hole for lag screws. If there is no stud, drill a 5/8 hole for toggle bolts. Make sure to use at least 1 lag screw in a stud, and 4 toggle bolts in the drywall or the plaster.
4. Attach the plate to the wall. To use spring toggle head bolts: Remove the toggle wings from the bolts. Insert the bolts into the mounting plate and replace the spring toggle head to 3/4 past the bolt ends. Insert the spring toggle head into the holes in the wall to mount the plate. You may pull forward on the plate to help in tightening the toggle bolts. Tighten all bolts.

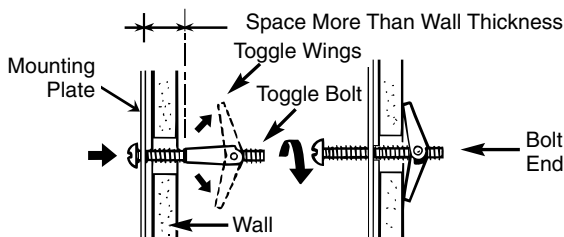

Figure 28

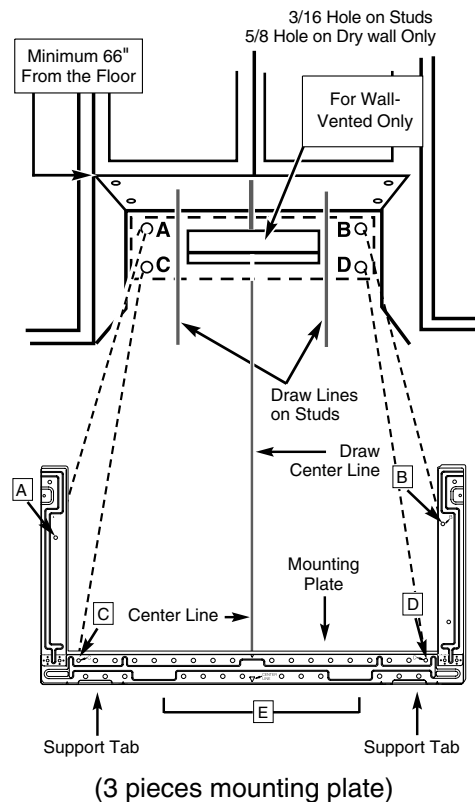
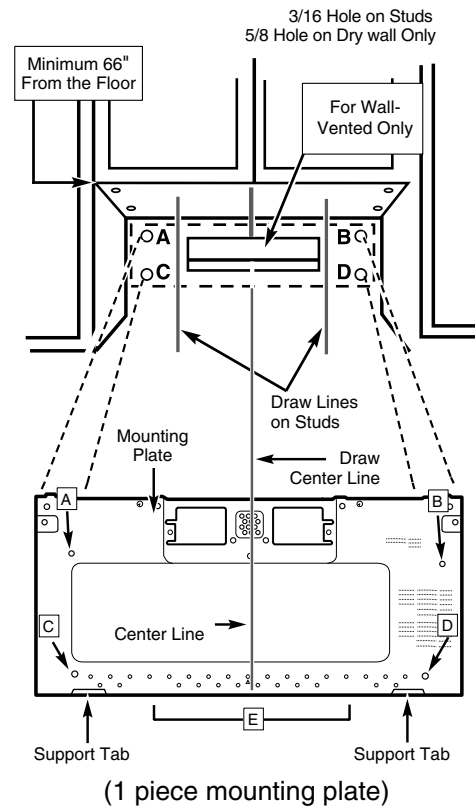

Figure 27

STEP 5: *Install The Mounting Plate*

For Wall-Vented

- Make the box cutout for the rear wall duct.
 - 1 piece mounting plate:
Using a pencil, put dots through slots F and G, and through holes H and I. Remove the mounting plate and draw lines extending through the points. This will give the location and size of the box cutout for the rear wall duct. (Figure 29)
 - 3 pieces mounting plate:
Use the wall template to determine the location and size of the box cutout for the rear wall duct.
- Attach the exhaust adaptor to the rear mounting plate (back plate) wall side. Push in securely until it is past the top locking tabs and in the lower locking tabs. Take care to assure the damper hinge is installed so that it is at the top and that the damper swings freely.
- Carefully guide the exhaust adaptor, now attached to the mounting plate, into the house duct. Before using the screws to attach the plate to the wall. This will assure proper alignment for installation.
- Return to step 5, item 3 to continue. After completing the installation of the mounting plate, again check the rear damper for free movement to assure it will operate properly.

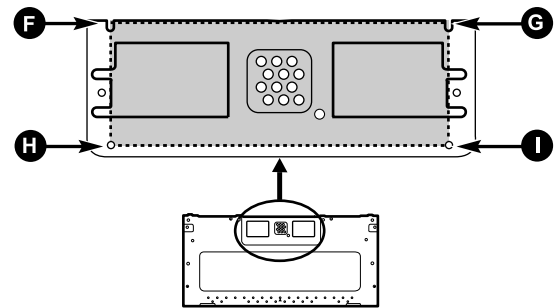

Figure 29

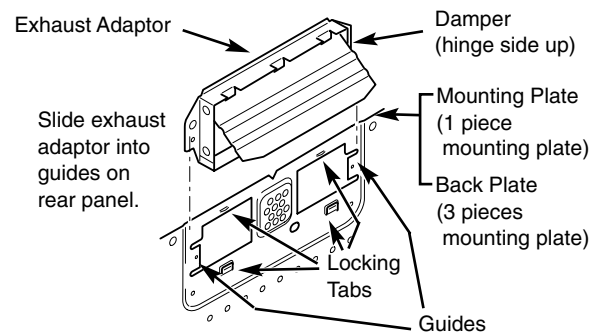

Figure 30

STEP 6: *Attach The Oven To The Wall*

⚠ W A R N I N G ⚠

To avoid risk of personal injury or property damage, you will need two people to install this microwave oven.

1. Carefully lift microwave oven and hang it on support tabs (See Figure 27) at the bottom of the mounting plate. Reaching through upper cabinet, thread power supply cord through the power supply cord hole in the bottom of the upper cabinet. See Figure 31.
2. Rotate the microwave oven upward so the top of oven is against the bottom of the upper cabinet or cabinet frame.
3. Then insert a bolt down through each hole in the upper cabinet bottom. See Figure 32. Tighten the bolts until the gap between the upper cabinet and microwave oven is closed.
4. If wall vented or room vented installation is used, go to No. 7 on the next page.

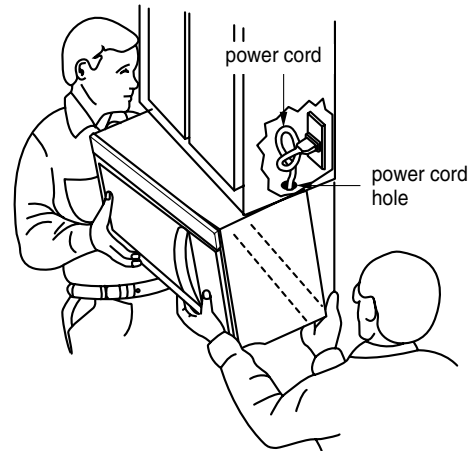

Figure 31

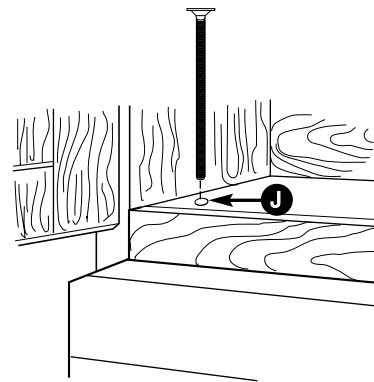

Figure 32

STEP 6: *Attach The Oven To The Wall*

5. Roof venting installation: See Figure 33.
Install ductwork through the vent opening in the upper cabinet. Complete the venting system through the roof according to the method needed. See "Prepare The Venting System" STEP 2.
Use caulking gun to seal the exterior roof opening around the exhaust cap. See Figure 6 on page 9.

6. Use the power supply cord clamp to bundle the power supply cord. Install the power supply cord clamp, using a screw as shown in Figure 34, to inside of the cabinet.

7. Grasp filter screen with one hand holding the ring and the other hand holding the opposite end. Insert the end of the filter screen without ring into the opening and slide towards the side of the microwave oven. Insert ring end of filter screen into the opening and slide entire screen towards the center of the microwave until screen is securely in position. Repeat for other filter screen. See Figure 35.

8. Plug in the power supply cord.

9. Read your Owner's Manual, then check the operation of your microwave oven.

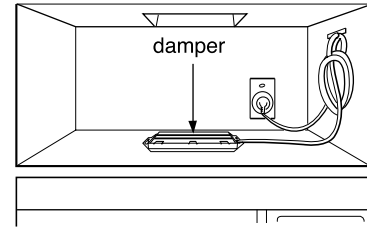

Figure 33

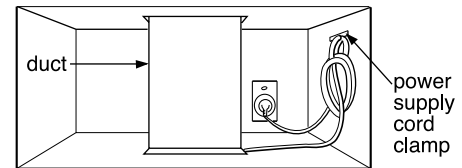

Figure 34

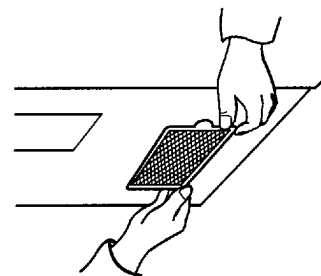
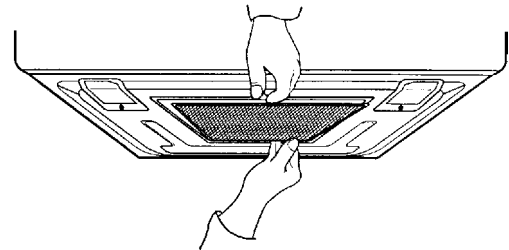

Figure 35

Sobre la estufa

Instrucciones de instalación

Contenido

Información importante de seguridad	20
Piezas, herramientas, materiales	24
PASO 1: Preparación de la conexión eléctrica .	26
PASO 2: Preparación del sistema de ventilación	27
PASO 3: Preparación del ventilador	29
PASO 4: Preparación de los gabinetes de pared y superior para instalación	31
PASO 5: Instalación de la placa de montaje	33
PASO 6: Sujeción del horno a la pared	35

Microondas eléctrico

Conserve estas instrucciones como referencia futura.

Asegúrese de que el manual permanezca con el microondas.

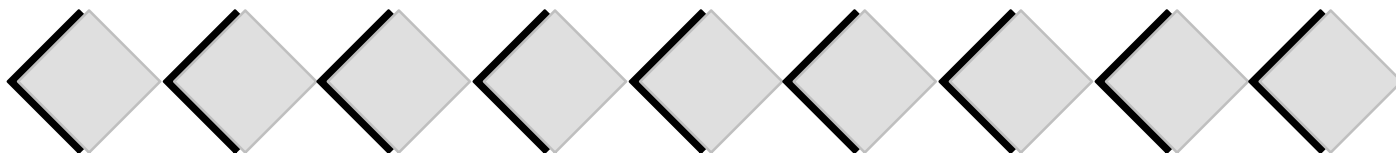

INFORMACIÓN IMPORTANTE DE SEGURIDAD

PRECAUCIONES PARA EVITAR LA EXPOSICIÓN POSIBLE A UN EXCESO DE ENERGIA DE MICROONDAS

- A. **NO** trate de operar este horno con la puerta abierta ya que el funcionamiento con la puerta abierta puede causar la exposición excesiva a la energía de microondas. Es importante no desactivar ni alterar los seguros de bloqueo de seguridad.
- B. **NO** coloque ningún objeto entre la cara delantera del horno y la puerta ni permita que se acumulen suciedad ni residuos de limpiadores en las superficies de sellado.
- C. **NO** opere el horno si está dañado. Es particularmente importante que la puerta del horno cierre adecuadamente y que no haya daños en:
1. La puerta (doblada).
 2. Las bisagras y los pasadores (quebrados o flojos).
 3. Los sellos de la puerta y las superficies de sellado.
- D. El horno **NO** debe ajustarlo ni repararlo nadie, excepto personal de servicio adecuadamente calificado.

PRECAUCIÓN

Para evitar lesiones personales o daños materiales, siga las precauciones siguientes:

1. Agite vigorosamente o vierta los líquidos antes de calentarlos con la energía de microondas para evitar que hiervan espontáneamente o que se derramen. No caliente las cosas excesivamente. Si no se mezcla aire con el líquido, éste puede hacer erupción en el horno o después de que se saque del horno.
2. No fría con aceite en el horno. La grasa puede calentarse demasiado y ser peligrosa para manejarla.
3. No cocine ni recaliente huevos con el cascarón o con la yema sin romper usando energía de microondas. La presión podría acumularse y causar una erupción. Perfore la yema con un tenedor o cuchillo antes de cocinarlo.
4. Perfore la cáscara de las papas, los tomates y alimentos similares antes de cocinarlos con energía de microondas. Cuando se perfora la cáscara, el vapor escapa uniformemente.
5. No opere el equipo sin una carga o alimentos en el interior del horno.
6. Use solamente palomitas de maíz de paquetes diseñados y etiquetados para usarse en microondas. El tiempo para que todas las palomitas se abran depende del voltaje del horno. No continúe calentando después de que deje de escuchar que se abren las palomitas. Las palomitas se quemarán. No deje el horno desatendido.
7. No use termómetros de cocina regulares en el horno. La mayoría de los termómetros contienen mercurio y pueden causar un arco eléctrico, un mal funcionamiento o daños al horno.
8. No caliente los biberones del bebé en el horno.
9. No use utensilios de metal en el horno.
10. Nunca use papel, plástico ni otros materiales combustibles que no sean para cocinar.
11. Cuando cocine con papel, plástico u otros materiales combustibles, siga las recomendaciones del fabricante acerca del uso del producto.
12. No use servilletas de papel que contengan nilón ni otras fibras sintéticas. Las fibras sintéticas pueden derretirse y hacer que el papel se incendie.
13. No caliente recipientes ni bolsas de plástico sellados en el horno. Los alimentos o los líquidos pueden expandirse rápidamente y hacer que el recipiente o la bolsa se rompan. Perfore o abra el recipiente o la bolsa antes de calentarlos.
14. Para evitar el mal funcionamiento de un marca pasos, consulte a su médico o al fabricante del marca pasos acerca de los efectos de la energía de microondas en el marca pasos.

CONSERVE ESTAS INSTRUCCIONES

INFORMACIÓN IMPORTANTE DE SEGURIDAD

Reconozca este símbolo como un mensaje de **SEGURIDAD**

ADVERTENCIA

Cuando se usa equipo eléctrico, deben seguirse precauciones básicas de seguridad para reducir los riesgos de quemaduras, descargas eléctricas o lesiones a las personas.

1. LEA todas las instrucciones antes de usar el equipo.
 2. LEA Y SIGA “LAS PRECAUCIONES específicas PARA EVITAR LA POSIBLE EXPOSICIÓN AL EXCESO DE ENERGÍA DE MICROONDAS” en la página 20.
 3. Este equipo **DEBE ESTAR CONECTADO A TIERRA**. Conéctelo solamente a un tomacorriente **CONECTADO A TIERRA** correctamente. Vea “INSTRUCCIONES DE CONEXIÓN A TIERRA” en la página 22.
 4. Instale o coloque este equipo **SOLAMENTE** de acuerdo con las instrucciones de instalación de este manual.
 5. Algunos productos como los huevos enteros y recipientes sellados, tal como envases de vidrio cerrados, podían explotar y **NO DEBEN CALENTARSE** en este horno.
 6. Use este equipo **SOLAMENTE** con la finalidad de uso que se describe en este manual. No use sustancias químicas corrosivas ni vapores en este equipo. Este tipo de horno está diseñado específicamente para calentar o cocinar. No está diseñado para uso industrial ni de laboratorio.
 7. Al igual que con cualquier equipo, es necesaria la **SUPERVISIÓN DE CERCA** cuando lo usen los **NIÑOS**.
 8. **NO** opere este equipo si tiene el cordón o la clavija dañadas, si no está funcionando correctamente, o si se ha dañado o dejado caer.
 9. El servicio a este equipo, incluyendo el cordón eléctrico, debe realizarlo **SOLAMENTE** personal calificado de servicio. Se requieren herramientas especiales para darle servicio al equipo
- Comuníquese con el centro de servicio autorizado más cercano para que lo revisen, reparen o ajusten.
10. **NO** cubra ni obstruya el filtro ni las demás aberturas del equipo.
 11. **NO** almacene este equipo en el exterior. **NO** use este producto cerca de donde haya agua, por ejemplo, cerca del fregadero, en un sótano húmedo ni cerca de una piscina, y cosas por el estilo.
 12. **NO** sumerja el cordón ni la clavija en agua.
 13. Mantenga el cordón **ALEJADO** de las superficies **CALIENTES**.
 14. **NO** deje que el cordón cuelgue por el extremo de la mesa o del mostrador.
 15. No use este horno para fines comerciales. Está hecho sólo para uso doméstico.
 16. Limpie con frecuencia la campana de ventilación.
 17. No permita que la grasa se acumule en la campana ni en los filtros.
 18. Tenga cuidado cuando limpie los filtros de la campana de ventilación. Los agentes corrosivos de limpieza como los limpiadores para horno a base de lejía pueden dañar los filtros.
 19. Cuando flamee alimentos debajo de la campana, encienda el ventilador.
 20. Es adecuado para usarse encima de equipo de gas o eléctrico de cocina, que mida 36 pulgadas (91 cm) de ancho o menos.

PRECAUCIÓN

Para reducir el riesgo de incendio en el interior del horno:

- a. **NO** cocine excesivamente los alimentos. Atienda con cuidado el equipo si se colocan dentro del horno materiales de papel, plástico u otro tipo combustible para facilitar la cocción.
- b. Quite las amarras de alambre de las bolsas de papel o plástico antes de colocarlas en el horno.
- c. **MANTENGA CERRADA LA PUERTA** del horno, apague el horno y desconecte el cordón eléctrico, o apague la energía eléctrica en la caja de fusibles o en el panel de cortocircuitos, si los materiales se incendian adentro del horno. El incendio puede dispersarse si se abre la puerta.
- d. **NO** use el interior del horno para almacenar cosas. **NO** deje productos de papel, utensilios de cocina ni alimentos en el interior del horno cuando no lo use.

CONSERVE ESTAS INSTRUCCIONES

INFORMACIÓN IMPORTANTE DE SEGURIDAD

DECLARACIÓN DE INTERFERENCIA DE FRECUENCIA DE RADIO DE LA COMISIÓN FEDERAL DE COMUNICACIONES (SÓLO EN ESTADOS UNIDOS)

Este equipo genera y usa energía de frecuencia ISM y si no se instala y usa adecuadamente, es decir estrictamente de acuerdo con las instrucciones del fabricante, podría causar interferencia a la recepción de los radios y las televisiones. Se realizó una prueba de tipo y resultó estar en conformidad con los límites para Equipo ISM en referencia a la parte 18 de las Reglas FCC, las cuales están diseñadas para proporcionar protección razonable contra dicha interferencia. Sin embargo, no existen garantías de que no ocurrirá interferencia en una instalación en particular. Si el equipo causa interferencia a la recepción de los radios o las televisiones, lo cual puede determinarse encendiendo y apagando el equipo, se exhorta al usuario a tratar de corregir la interferencia a través de uno o más de los medios siguientes:

- Vuelva a orientar la antena de la televisión o radio.
- Coloque en otro lugar el horno de microondas con respecto al receptor.
- Mueva el horno de microondas para alejarlo del receptor.
- Conecte el horno de microondas a un tomacorriente diferente de manera que el horno y el receptor estén en circuitos de derivación diferentes.

El fabricante no es responsable por ninguna interferencia de televisión o radio causada por la modificación **sin autorización** al horno de microondas. Es responsabilidad del usuario el corregir dicha interferencia.

CONSERVE ESTAS INSTRUCCIONES

Instrucciones para la Puesta a Tierra

El horno DEBE ser puesto a tierra.

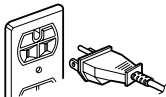

La puesta a tierra reduce la posibilidad de un

choque eléctrico ofreciendo un alambre de escape para la corriente eléctrica si es que ocurre un cortocircuito. Este horno está equipado con un cordón eléctrico provisto de un enchufe con puesta a tierra. El enchufe debe ser enchufado en un tomacorriente que esté debidamente instalado y puesto a tierra.

Consulte a un electricista o técnico calificado si no comprende bien las instrucciones de puesta a tierra o si tiene dudas respecto a la puesta a tierra del horno.

No use un cordón de extensión.

Si el cordón eléctrico del aparato es demasiado corto, solicite a un electricista calificado que instale un tomacorriente de tres alvéolos. Este horno debe ser enchufado en un circuito separado de 60 Hz y usado con la alimentación eléctrica mostrada en la tabla de especificaciones. Cuando el horno comparte el circuito con otros equipos, pueden ser necesarios tiempos de cocción más largos y los fusibles se pueden fundir.

El horno de microondas funciona con la corriente estándar del hogar de 110 - 120V.

INFORMACIÓN IMPORTANTE DE SEGURIDAD

⚠ ADVERTENCIA

Para evitar el riesgo de lesiones personales, instale el horno de microondas tal y como se indica.

⚠ ADVERTENCIA

Para evitar el riesgo de lesiones personales, coloque un pedazo de cartón u otro material pesado, como una colcha, sobre el mostrador o la superficie para cocinar para protegerlos. **NO** use cubiertas de plástico.

NOTA: Se recomienda un corte a 33" (84 cm) del mostrador a la parte superior del microondas para obtener el rendimiento óptimo de la estufa y del microondas.

Asegúrese de tener suficiente espacio y ayuda

- Monte el horno contra una pared vertical plana, para que se apoye en la pared. La pared debe estar construida con postes de madera de 2" x 4" cuando menos y un recubrimiento de cartón de yeso de 3/8".
- **SUJETE CUANDO MENOS UNO** de los dos tornillos largos que apoyan el horno a un poste vertical de madera de 2" x 4".
- **NO** monte el horno de microondas en un gabinete de isla o península.
- **ASEGÚRESE** de que el gabinete superior y las estructuras de la pared posterior pueden soportar el peso de 150 libras (68 Kg), más el peso de los artículos que se coloquen adentro del horno o en el gabinete superior.
- Coloque el horno alejado de áreas con corrientes fuertes de aire, como ventanas, puertas y ventilas de calentamiento intenso.
- **ASEGÚRESE** de tener suficiente espacio. Vea la Figura 3 más adelante para saber los espacios mínimos verticales y horizontales.
- Este horno de microondas puede instalarse sobre productos para cocción de gas o eléctricos que no midan más de 36 pulgadas (91 cm) de ancho.



Figura 3

Piezas, herramientas, materiales

LAS SIGUIENTES PIEZAS SE SUMINISTRAN CON EL HORNO:

NOTA: Dependiendo de los requisitos de ventilación, puede ser que no necesite usar todas estas piezas.

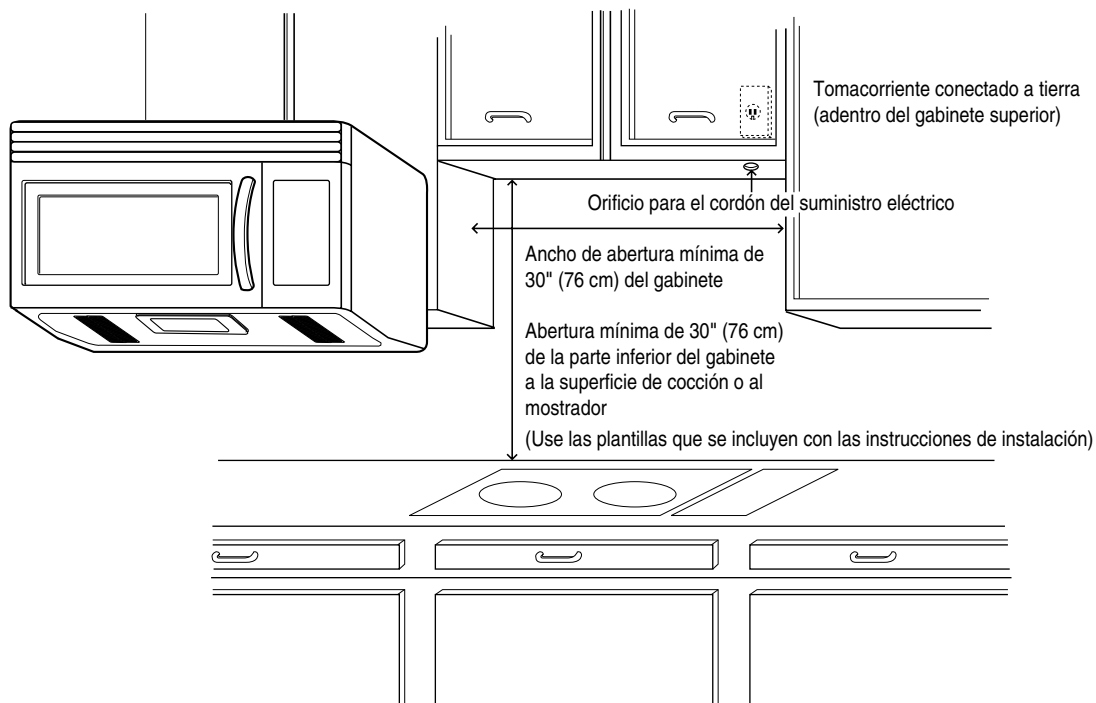
Puerta de tiro invertido, conector del ducto

(para una instalación con ventilación por el techo o la pared)
No es el tamaño real (las 2 piezas deben ensamblarse como se indica)

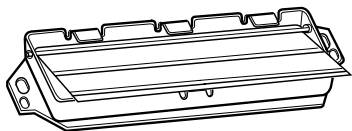

Una abrazadera de cordón eléctrico y un tornillo de color oscuro para montaje (para sostener el cordón eléctrico)

Tamaño real

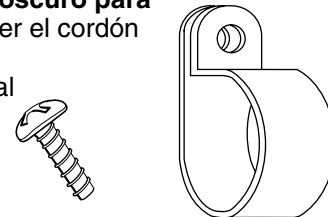

Una boquilla de sujeción de cordón eléctrico - Tamaño real (para el orificio del cordón en un gabinete superior de metal)

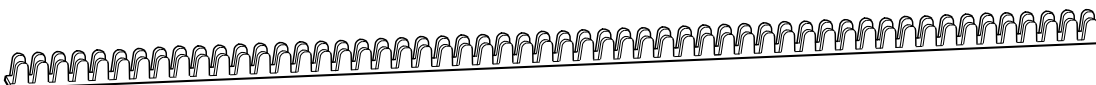

Cuatro tornillos con cabeza cuadrada de 1/4" x 2" - Tamaño real

(para los orificios de los postes de la pared)

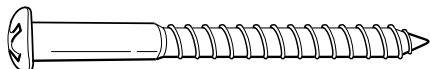

Cuatro pernos acodillados de 1/4" x 3" - Tamaño real (para los orificios de las paredes de cartón de yeso)

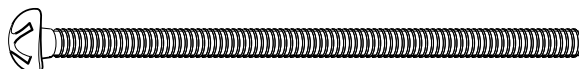

Dos pernos de 1/4" x 3" - Tamaño real (para asegurar en el gabinete superior)

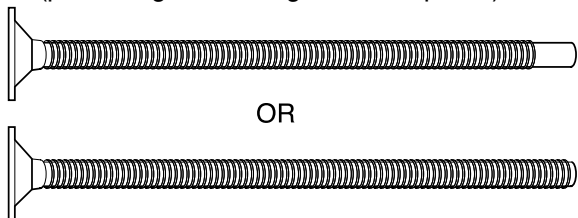

OR

Dos tornillos para madera autorroscantes - Tamaño real (para sujetar el conector del ducto de la puerta)



Un gabarit pour armoire supérieure - Dimensions réduites

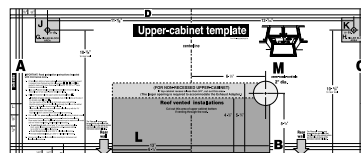

Cuatro cabeza con articulador de muelle - Tamaño real (para los pernos acodillado)

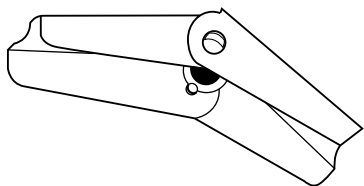

Un gabarit pour le mur arrière - Dimensions réduites

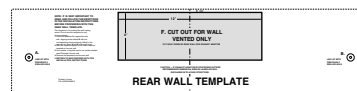

NOTA: Necesita instalar cuando menos dos tornillos de rosca en el poste de 2" x 4" y cuatro pernos de sujeción a la pared. El área de montaje debe cumplir con el requisito de peso de 150 libras (68 Kg).

Piezas, herramientas, materiales

Necesitará las siguientes herramientas y materiales para la instalación:

Cartón u otros materiales resistentes para cubrir el mostrador.

Cinta adhesiva transparente
(para adherir las plantillas a la pared)



Localizador de postes o clavo delgado

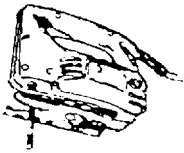

Sierra de sable
(para cortar los orificios de ventilación para la salida del techo o de la pared)

Sierra para orificios (para el orificio del cordón eléctrico)

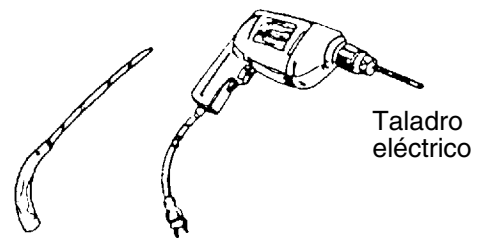

Taladro eléctrico

brocas de madera de 3/8" y 3/4"



brocas de 1/2" y 3/16"

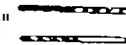

Destornillador Phillips
(para los tornillos)

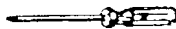

Lápiz



Destornillador de hoja plana
(para los pernos acodillados)

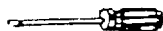

Hilo de plomada

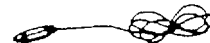

Cinta de medir
(metálica de preferencia)



Cinta para ductos

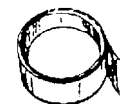

Alicates pequeñas de corte lateral o de hojalatero



Pistola de calafateo

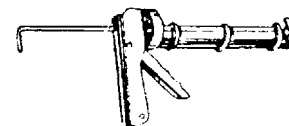

- Si tiene paredes de ladrillos o mampostería, necesitará herrajes y herramientas especiales.
- No se incluyen los ductos que necesitará para la instalación. Todas las tapas de techo y pared deben tener una puerta de tiro invertido. (Se muestra en la página 24.)

PASO 1: Preparación de la conexiones eléctricas

⚠ ADVERTENCIA ⚠

**¡EVITE LAS DESCARGAS ELÉCTRICAS!
¡ESTE ELECTRODOMÉSTICO DEBE ESTAR CONECTADO A TIERRA!**

1. Encuentre el tomacorriente conectado a tierra para este horno, ubicado en el gabinete encima del horno, según se muestra en la Figura 4.

NOTA: El tomacorriente debe estar en un circuito dedicado al horno de microondas (120V, 60 Hz, sólo CA) con un suministro eléctrico de fusibles de 15 ó 20 A.

IMPORTANTE: Si no tiene el tomacorriente de pared adecuado, DEBE hacer que le instale uno un electricista calificado.

2. Necesitará cortar el orificio del cordón de suministro de corriente (mostrado en la Figura 4) más adelante cuando prepare los gabinetes superior y el de pared en el Paso 4.

NOTA: NO use un cordón de extensión.

Mantenga el cordón eléctrico seco y no lo pellizque ni lo aplaste.



Figura 4

⚠ ADVERTENCIA ⚠

La conexión a tierra incorrecta podría causar una descarga eléctrica u otras lesiones personales.

- ¡BAJO NINGUNA CIRCUNSTANCIA, quite la punta de conexión a tierra de la clavija del cordón eléctrico!
- ¡Este electrodoméstico DEBE estar conectado a tierra!

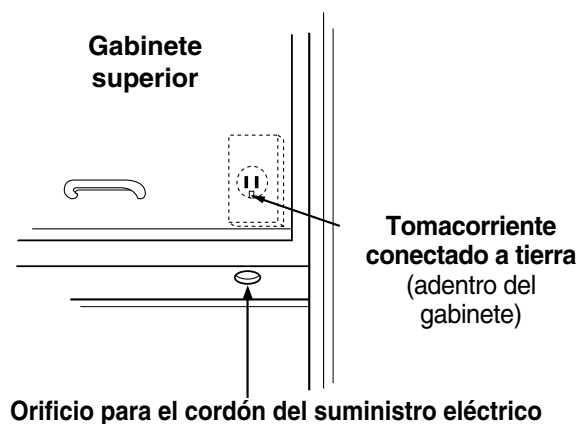
PASO 2: Preparación del sistema de ventilación

NOTA: Los ductos que necesita para la ventilación exterior no están incluidos con el horno. Los accesorios de los ductos estándar y las longitudes se muestran en la Figura 9 de la página 28.

⚠ ADVERTENCIA PELIGRO DE INCENDIO ⚠

¡ESTE HORNO DEBE ESTAR BIEN VENTILADO!

Puede ventilarse el horno de una de tres maneras. Sin embargo, NO lo ventile hacia un rincón de la pared, un ático ni hacia un área sin usar.

- **Ventilación por el techo** Si el horno está ubicado en una pared exterior cerca del techo, como se muestra en la Figura 6 (ducto de 3 1/4" [8.2cm] x 10" [25.4cm]) y la Figura 8 (ducto redondo de 6" [15 cm]).
- **Ventilación por la pared** Si el horno está ubicado en una pared exterior de la casa, como se muestra en la Figura 5 (ducto de 3 1/4" [8.2cm] x 10" [25.4cm]) y la Figura 8 (ducto redondo de 6" [15 cm]).
- **Ventilación hacia la habitación** Si el horno está ubicado en una pared interior de la casa, como se muestra en la Figura 7.

NOTA: Si elige el método de escape por la parte posterior (ventilación por el techo o la pared), asegúrese de que haya suficiente espacio libre en la pared para el ducto de escape.

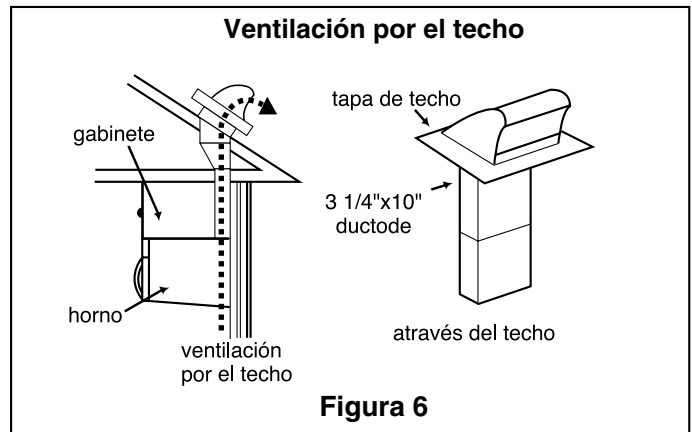
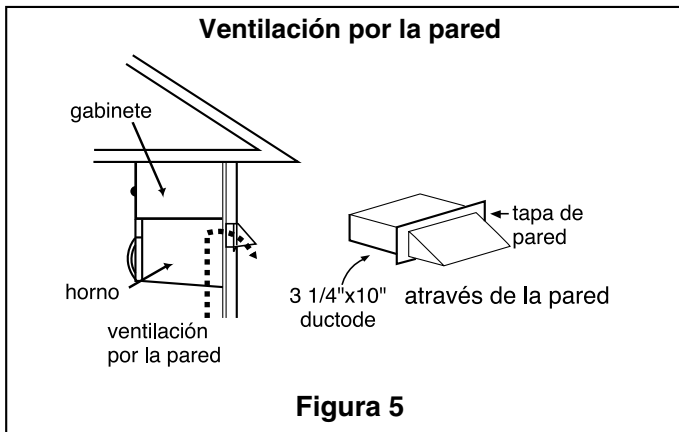

TENGA EN CUENTA LO SIGUIENTE MIENTRAS INSTALA LA VENTILA:

- Mantenga la longitud de los ductos y el número de codos al mínimo para ventilar el horno de manera más eficiente. Vea los ejemplos de la página 28.
- Mantenga del mismo tamaño del grupo de ductos.
- No instale dos codos juntos.
- Use cinta para ductos para sellar todas las uniones del sistema de ductos.
- Use calafateo para sellar la abertura de la pared exterior o del techo de alrededor de la tapa.

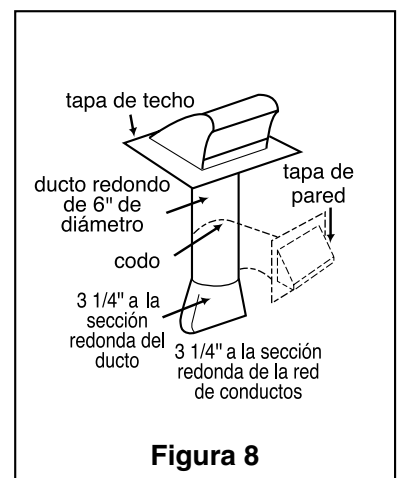
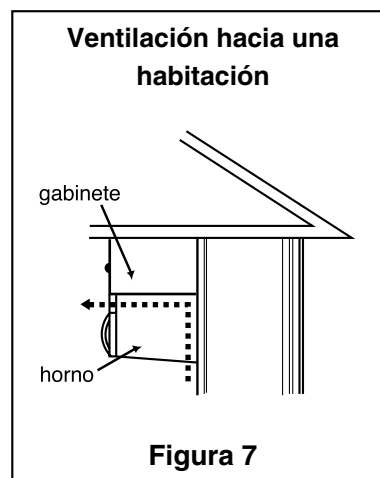

PASO 2: Preparación del sistema de ventilación

Accesorios estándar

NOTA: Si el ducto existente es redondo, debe utilizar un adaptador de rectangular a redondo, con un ducto de extensión rectangular de 3" (76 mm) instalado entre el conjunto del regulador de tiro y el adaptador para evitar que se pegue el regulador de tiro de escape.

Longitud del ducto

La longitud total del sistema de ductos, incluyendo el ducto recto, los codos, los cambios de secciones y las tapas de la pared o del techo, **no debe exceder el equivalente a 140 pies (42.7 m).**

Para obtener el mejor rendimiento, no use más de tres codos de 90 grados, y mantenga la longitud lo más corta posible.

A continuación se encuentran los accesorios estándar y su longitud equivalente en pies.







1  3 1/4" x 10" to 6"=5ft.	2  3 1/4" x 10" roof cap=24ft.	3  3 1/4" x 10" 90° elbow=25ft.
4  90° elbow =10ft.	5  3 1/4" x 10" wall cap =40ft.	6  45° elbow =5ft.
		7  3 1/4" x 10" flat elbow =10ft.

Figura 9

Para calcular la longitud equivalente de cada pieza de ducto que se use, vea los ejemplos que aparecen a continuación.

Ejemplos	
<p>Para SISTEMAS de 3 1/4" (8.2cm) x 10" (25.4 cm)</p>  <p>1 codo de 90° de 3 1/4" (8.3 cm) x 10" (25.4 cm) = 25 pies (7.6 m) 1 tapa de pared = 40 pies (12 m) Un ducto recto de 8 pies (2.4 m) = 8 pies (2.4 m) LONGITUD TOTAL = 73 pies (22 m)</p>	<p>Para los SISTEMAS REDONDOS de 6"</p>  <p>1 cambio de sección = 5 pies (1.5 m) 2 codos de 90° = 20 pies (6 m) 1 tapa de pared = 40 pies (12 m) 8 pies (2.4 m) rectos = 8 pies (2.4 m) LONGITUD TOTAL = 73 pies (22m)</p>

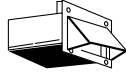
PASO 3: Preparación del ventilador

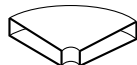
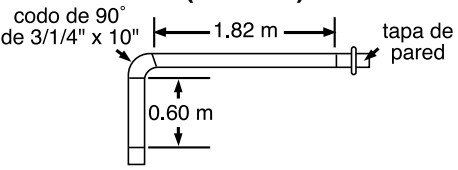
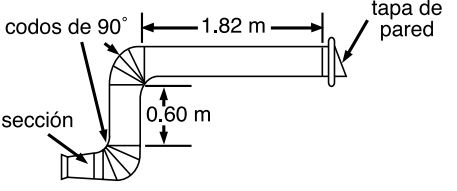
⚠ ADVERTENCIA ⚠

Para evitar el riesgos de daño a la propiedad, desenchufe el horno microondas o desconecte la alimentación de la fuente, al retirar el fusible o el interruptor de circuito.

Para evitar riesgos de lesiones personales, utilice guantes protectores cuando manipule la placa de montaje.

¡NO JALE NI ESTIRE EL CABLEADO DEL VENTILADOR! Si jala y estira el cableado del ventilador podría ocasionar una descarga eléctrica.

Su horno microondas se envía con el ventilador ensamblado para ventilación ambiente (recirculación). Si desea instalación de ventilación en pared o en techo, debe cambiar el ventilador, según se detalla más adelante.

Antes de comenzar

1. Retire cualquier material y partes de envío del interior del horno microondas.
2. Cubra la superficie del gabinete o el tablero de cocina con una cubierta gruesa y protectora que lo proteja contra daños y suciedad. Consulte la Figura 10.

NOTA: Si cuenta con una disposición de estufa independiente, desconéctela, muévela sobre una pieza de cartón o de tabla y sepárela de la pared, de modo que pueda tener mayor acceso hacia el gabinete superior y la pared trasera para que la medición y perforación sean más fáciles.

Retire la placa de montaje:

1. Retire de la placa de montaje los tornillos (1 ó 2 tornillos), según se muestra y deséchelos. Consulte la Figura 11.
2. Esta placa se utilizará como placa de montaje trasera. (Se empleará para ubicar y marcar los agujeros de montaje en la pared trasera).
3. Ubique el adaptador de escape, los filtros de grasa y el paquete de accesorios de ferretería.
4. En este momento, retire cualquier cinta adhesiva (si la hubiera) en el adaptador de escape, los filtros de grasa y el cable de alimentación de energía.

Instalación de ventilación ambiente (recirculación):

Este horno se envía ensamblado para ventilación ambiente.

Instalación de ventilación en pared:

1. Retire un tornillo de montaje de la unidad del ventilador y uno o dos tornillos de la placa del ventilador. Retire del gabinete la placa del ventilador. Consulte la Figura 12.
2. Levante cuidadosamente la unidad del ventilador para retirarla del horno microondas.
3. Utilice fresas de disco o tijeras delgadas para hojalata, a fin de cortar y retirar las partes "B" de la contraplaca. Deseche las partes "B". Tenga cuidado de no dañar la placa. Consulte la Figura 13.



Figura 11



Figura 12

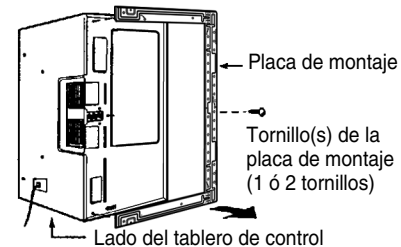
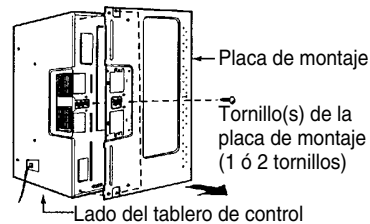
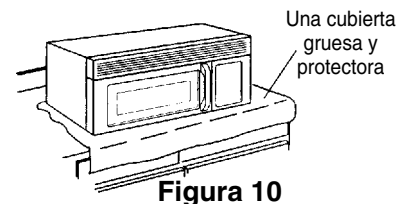

Figura 13

PASO 3: Preparación del ventilador

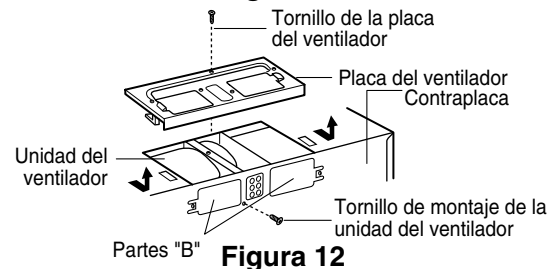
4. Vuelva a instalar el cable del ventilador. Consulte la Figura 14.
5. Gire la unidad de modo que los puertos de escape queden frente a la parte trasera del gabinete. Consulte la Figura 16. Cuando inserte la unidad del ventilador, el cable del mismo debe quedar como en la Figura 15.
6. Vuelva a colocar la unidad del ventilador en el gabinete. Verifique que los puertos de escape queden frente a la parte trasera del gabinete. Consulte la Figura 16.
7. Vuelva a fijar la placa del ventilador en el gabinete, de modo que los puertos de escape y la abertura de la placa del ventilador queden alineados. Fije con un tornillo de montaje de la unidad del ventilador y luego con uno o dos tornillos de la placa del ventilador. Consulte la Figura 17.

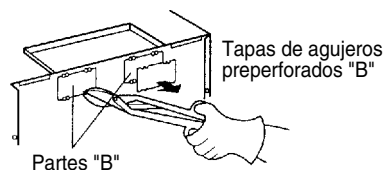

Figura 14



Figura 15

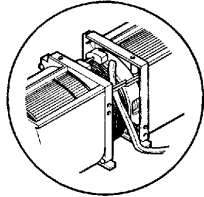

Figura 16

Instalación de ventilación en techo:

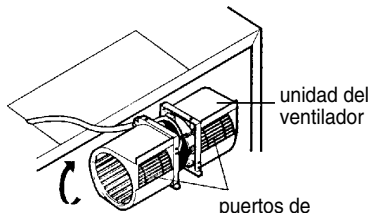
1. Retire un tornillo de montaje de la unidad del ventilador y uno o dos tornillos de la placa del ventilador. Retire del gabinete la placa del ventilador. Consulte la Figura 18.
2. Utilice fresas de disco o tijeras delgadas para hojalata, a fin de retirar las partes "A" de la placa del ventilador. Deseche las partes "A". Tenga cuidado de no dañar la placa. Consulte la Figura 19.
3. Levante cuidadosamente la unidad del ventilador para retirarla del horno microondas.
4. Gire la unidad del ventilador 90°, de modo que los puertos de escape queden frente a la parte superior del gabinete. Consulte la Figura 20.
5. Vuelva a instalar el cable del ventilador.
6. Vuelva a colocar la unidad del ventilador en el horno microondas.
7. Vuelva a fijar la placa del ventilador al horno microondas. Fije con el único tornillo de la unidad del ventilador y luego con el único tornillo o los dos tornillos de la placa del ventilador. Consulte la Figura 21.
8. Fije el adaptador de escape a la placa del ventilador al deslizarlo en la guía. Consulte la Figura 22.

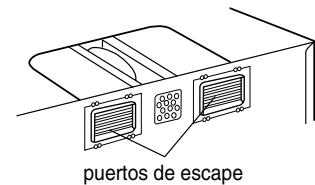

Figura 17



Figura 18

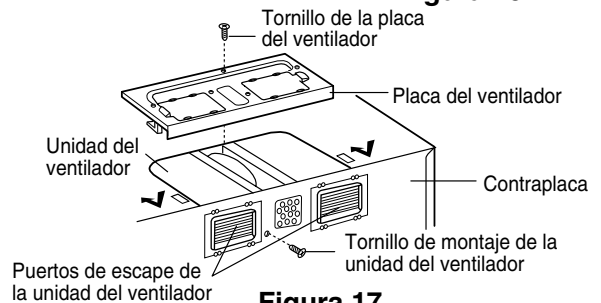

Figura 19

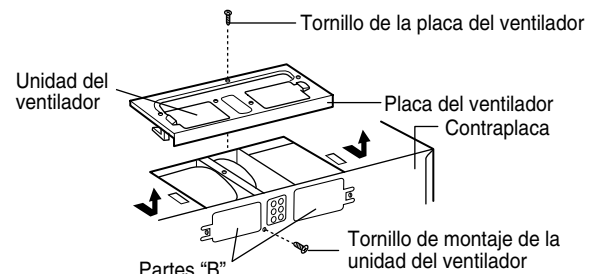

Figura 20

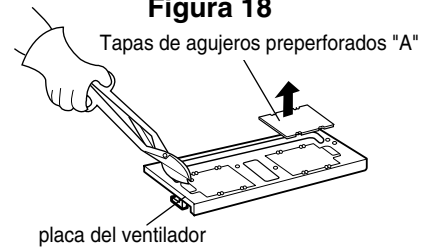

Figura 21

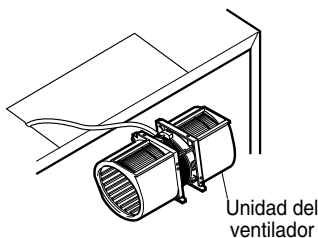

Figura 22

PASO 4: Preparación de los gabinetes de pared y superior

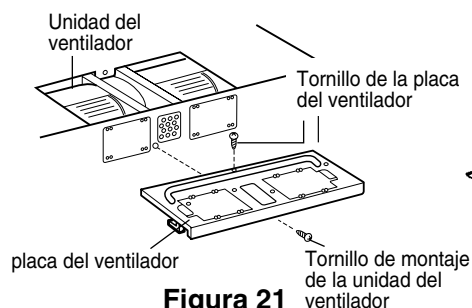
⚠ ADVERTENCIA ⚠

Con el fin de evitar lesiones personales o daño a la propiedad, no intente instalar este horno microondas, en caso de que no pueda encontrar un travesaño.

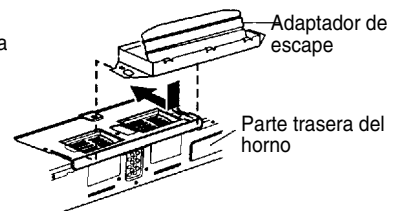
Mida las plantillas y márquelas con cinta métrica

1. Por medio de una cuerda de plomada y una cinta métrica (metálica), encuentre y marque la línea central vertical de la pared trasera, según se muestra en la Figura 23.
2. Busque y marque uno o dos puntos en donde se encuentran los travesaños. (Los travesaños se encuentran normalmente separados por 16 pulgadas). Luego, mida y marque las ubicaciones de los travesaños. Si no puede encontrar ningún travesaño, consulte con un contratista local de construcción.



Figura 23

3. Alinee la cuerda de plomada en la pared con la línea central de la placa de montaje.

NOTA: Cerciórese de que el ancho mínimo sea 76 cm (30 pulg) y que la distancia desde la parte superior de la plantilla de pared hacia la estufa o la superficie del gabinete sea por lo menos de 76 cm (30 pulg). Consulte la Figura 23.

4. Centre la placa de montaje que utiliza al alinear la cuerda de plomada con la línea central de la placa de montaje. Cerciórese de que el ancho mínimo sea 76 cm (30 pulg) y que la placa de montaje se ubique a un mínimo de 76 cm (30 pulg) sobre la superficie para cocinar. Consulte la Figura 24.

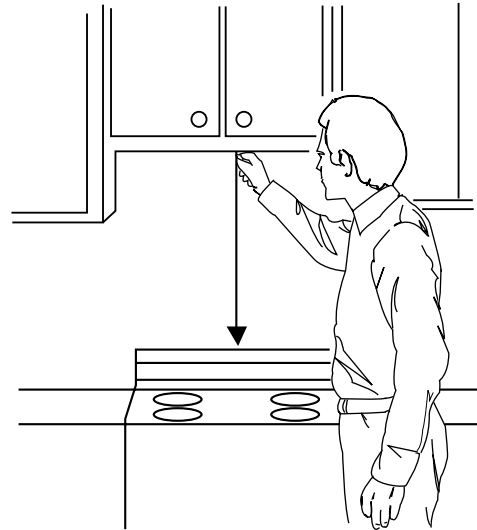
NOTA: Si los gabinetes no están a plomo, ajuste la placa de montaje con los gabinetes. Si el borde delantero del gabinete está más bajo que el borde trasero, ajuste la placa de montaje para que esté a nivel con la parte delantera del gabinete.

5. Mida la parte inferior del marco del gabinete superior. Corte los bordes A, B y C de la plantilla del gabinete superior, de modo que la plantilla se ajuste en la parte inferior del gabinete superior. Si el gabinete superior tiene un marco empotrado, recorte la plantilla, de modo que se ajuste en el área empotrada. Alinee la línea central de la plantilla del gabinete superior con la línea central de la placa de montaje; luego pegue con cinta adhesiva o clave la plantilla del gabinete superior en su lugar. Consulte la Figura 24.

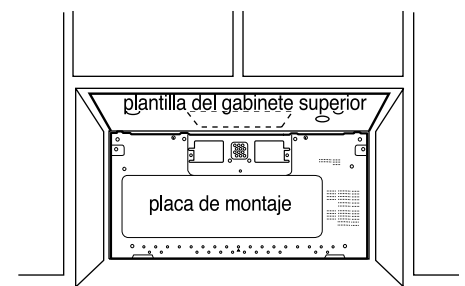

(placa de montaje de 1 pieza)

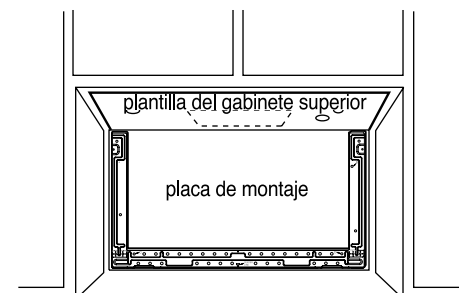

(placa de montaje de 3 piezas)

Figura 24

PASO 4: Preparación de los gabinetes de pared y superior

⚠ ADVERTENCIA ⚠

Para evitar el riesgo de lesiones personales, descargas eléctricas o la muerte:

- Marque el lugar en donde se encuentran los tomacorrientes eléctricos y los cables eléctricos antes de taladrar en la pared.
- Localice y desconecte la energía eléctrica a los circuitos eléctricos que puedan verse afectados por la instalación del horno.

⚠ ADVERTENCIA ⚠

Para evitar el riesgo de lesiones personales, descargas eléctricas o la muerte, cubra el borde del orificio del cordón eléctrico con el casquillo del cordón eléctrico.

Taladre los orificios en la pared y en el gabinete superior.

1. Localice los puntos en la placa de montaje marcados con A, B, C y D. Taladre orificios de 3/16" de diámetro en todos los puntos que estén sobre el poste de la pared. Taladre un orificio de 3/4" de diámetro en todos los puntos sobre la pared de cartón de yeso.
2. Taladre un orificio de 3/8" en los puntos J, y K de la plantilla del gabinete superior.

NOTA: Si la parte inferior del gabinete superior está embutida 3/4" (19mm) o más, necesitará bloques de relleno de 2" x 2" (51 mm x 51 mm) (no incluidos) para proporcionar un apoyo adicional a los pernos. Vea la figura 25.

- Marque el centro de cada bloque de relleno y taladre un orificio de 3/8" de diámetro en las marcas.
- Alinee los bloques de relleno sobre las dos aberturas en la parte superior del gabinete del horno de microondas y sujete el gabinete con cinta masking. Vea la figura 26.

3. Corte o taladre un orificio de 2" (51 mm) de diámetro en el área marcada con: M. Power supply cord hole (Orificio del cordón de suministro eléctrico) en la plantilla del gabinete superior. Si el gabinete superior es de metal, necesitará cubrir el borde del orificio con un casquillo para cordones eléctricos (se incluye) para evitar dañar el cordón con el borde burdo del metal.

4. Corte las áreas de ventilación (con una sierra de sable):

- Ventilada por el techo: corte el área sombreada marcada con una L en la plantilla del gabinete superior.
- Évacuation par le mur : Fixer le gabarit pour mur arrière au mur arrière à l'aide de ruban adhésif en veillant à le centrer sur les trous percés précédemment pour les trous A et B de la plaque. Découper la partie ombrée marquée d'un F sur le GABARIT POUR MUR ARRIÈRE.
- Ventilada hacia una habitación: vaya al PASO 5, INSTALACIÓN DE LA PLACA DE MONTAJE, que se encuentra en la página 33.

5. Termine el sistema de ventilación que haya elegido. Use un compuesto de calafateo para sellar la abertura de la pared exterior o del techo de alrededor de la tapa.

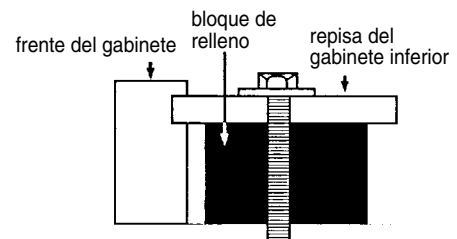

Figure 25

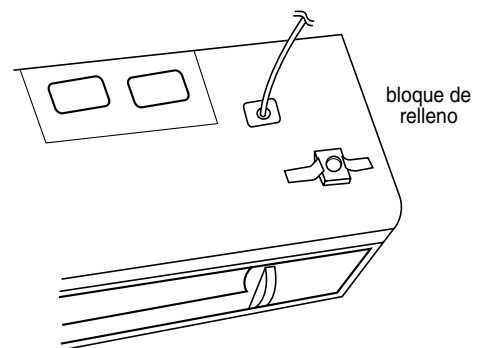

Figure 26

PASO 5: Instalación de la placa de montaje

El horno debe estar fijado a un travesaño como mínimo.

1. Trace una línea vertical en la pared en el centro del espacio de 76 cm (30 pulg) de ancho. Utilice la placa de montaje como plantilla para la pared trasera. Coloque la placa de montaje en la pared y cerciórese de que las lengüetas queden hacia la parte inferior del gabinete. Alinee la muesca y la línea central de la placa de montaje con la línea central de la pared.
2. Mientras sostiene la placa de montaje con una mano, trace círculos en la pared en los agujeros A, B, C y D. Se deben utilizar cuatro agujeros para el montaje. Si no se utilizan los agujeros, no estará segura la instalación. El instalador debe utilizar estos agujeros para una instalación adecuada. Utilice pernos con fiador a través de estos agujeros, a menos que uno de ellos quede alineado con un travesaño. Utilice un tornillo para madera para los travesaños.

NOTA: Trace un quinto círculo en el área E, a través de uno de los agujeros de la parte inferior, a fin de hacer coincidir con la ubicación de un travesaño.

Para ventilación en pared: El horno requiere una abertura recortada de pared trasera para el ducto de la pared trasera; asimismo, el adaptador de escape debe colocarse a la placa de montaje. Consulte la página siguiente para enterarse acerca de cómo preparar la abertura recortada de la pared trasera y el adaptador de escape/placa de montaje para ventilación en pared.

3. Perfóre los agujeros de los círculos. Si hay un travesaño, perfóre un agujero de 3/16 para tornillos para madera. Si no hay un travesaño, perfóre un agujero de 5/8 para pernos con fiador. Cerciórese de usar al menos 1 tornillo para madera en un travesaño y 4 pernos con fiador en paredes secas o de yeso.
4. Fije la placa en la pared. Para emplear pernos de cabeza con fiador de resorte: Retire de los pernos las aletas con fiador. Inserte los pernos en la placa de montaje y vuelva a instalar 3/4 de los pernos de cabeza con fiador de resorte desde las puntas de los pernos. Inserte el perno con fiador de resorte en los agujeros de la pared para montar la placa. Puede jalar hacia el frente la placa para que se aprieten los pernos con fiador. Apriete todos los pernos.



Figura 28



(placa de montaje de 1 pieza)

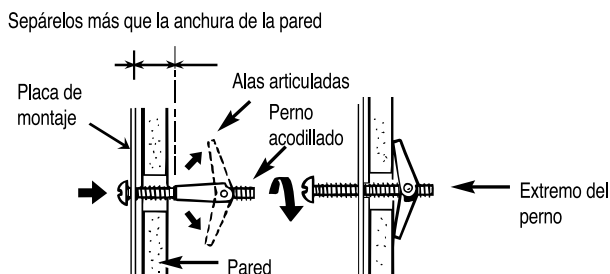
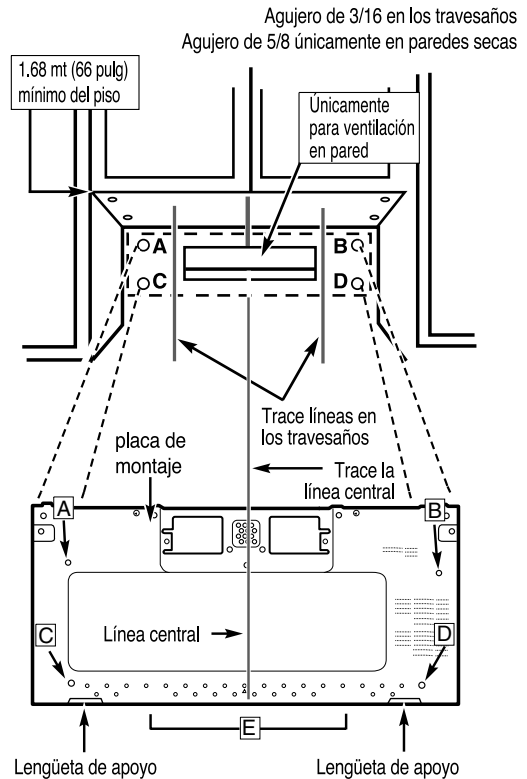
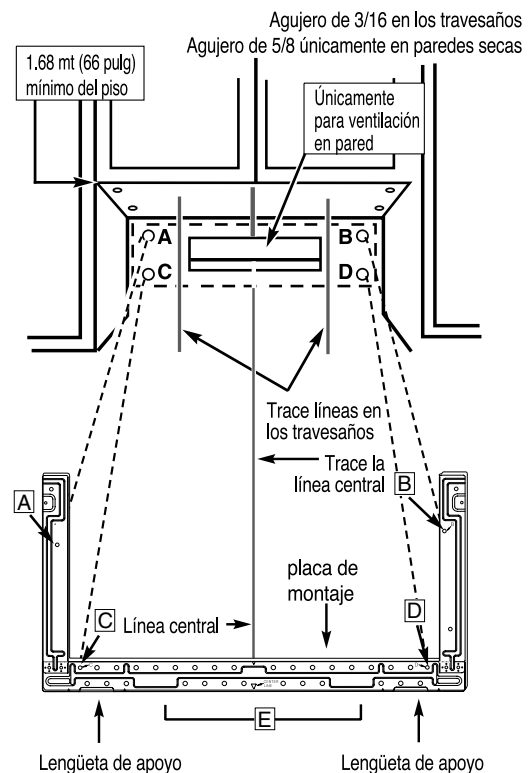

(placa de montaje de 3 piezas)

Figura 27

PASO 5: *Instalación de la placa de montaje*

Para ventilación en pared

- Realice el recorte de la caja para el ducto de la pared trasera.
 - Placa de montaje de 1 pieza: Con un lápiz, marque puntos a través de las ranuras F y G y a través de los agujeros H e I. Retire la placa de montaje y trace líneas que se extiendan a lo largo de los puntos. Esto le dará la ubicación y dimensiones del recorte de la caja para el ducto de la pared trasera. (Figura 29)
 - Placa de montaje de 3 piezas:
Employer le gabarit mural pour déterminer l'emplacement et la taille de la découpe de la boîte pour le mur arrière.
- Fije el adaptador de escape a la placa de montaje trasera (contraplaca) al deslizarlo en las guías en la parte central superior de la placa del lado de la pared. Empuje firmemente hasta que pase las lengüetas de sujeción superiores e inferiores. Tenga cuidado de asegurarse de que la bisagra amortiguadora esté instalada, de modo que quede en la parte superior; asimismo, que las aletas amortiguadoras se muevan libremente.
- Guíe cuidadosamente el adaptador de escape, mismo que ahora se encuentra fijado a la placa de montaje, en el ducto de la casa. Antes de utilizar los tornillos para fijar la placa en la pared. Esto le garantizará una alineación correcta para la instalación.
- Regrese al paso 5, punto 3, para continuar. Al concluir la instalación de la placa de montaje, vuelva a revisar que el amortiguador trasero se mueva libremente, a fin de garantizar que funcionará correctamente.



Figura 29



Figura 30

PASO 6: Sujeción del horno a la pared

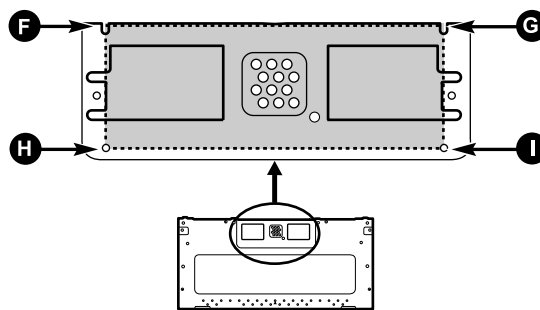
⚠ ADVERTENCIA ⚠

Para evitar riesgos de lesiones personales o daños a la propiedad, necesitará de dos personas para instalar este horno microondas.

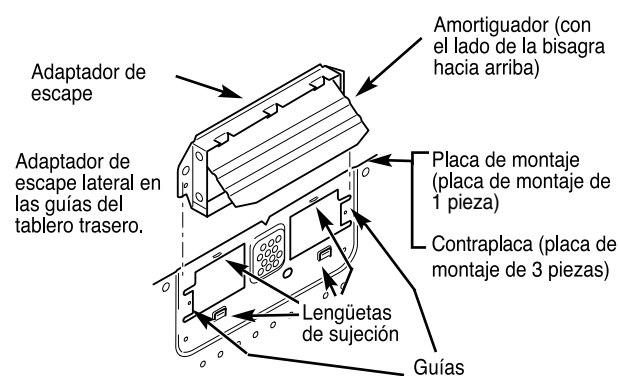
1. Levante cuidadosamente el horno microondas y sosténgalo en las lengüetas de apoyo. (Consulte la Figura 27 en la parte inferior de la placa de montaje). Desde el gabinete superior pase el cable de alimentación de energía a través del agujero para dicho cable que se encuentra en la parte inferior del gabinete superior. Consulte la Figura 31.
2. Voltee el horno microondas, de modo que la parte superior del horno quede hacia la parte inferior del gabinete superior o del marco del gabinete.
3. Inserte un perno a través de cada agujero en la parte inferior del gabinete superior. Consulte la Figura 32. Apriete los pernos hasta que se cierre el espacio entre el gabinete superior y el horno microondas.
4. Si se utiliza una instalación de ventilación en pared o en sala, consulte el paso No. 7 en la página siguiente.



Figura 31



Figura 32

PASO 6: Sujeción del horno a la pared

5. Instalación para ventilación por el techo: Instale los ductos a través de la abertura de ventilación en el gabinete superior. Termine el sistema de ventilación a través del techo de acuerdo con el método que se necesita. Vea la Figura 33. Vea PREPARACIÓN DEL SISTEMA DE VENTILACIÓN, PASO 2. Use una pistola de calafateo para sellar la abertura del techo de alrededor de la tapa del escape. Vea la Figura 6.
6. Use la abrazadera del cordón eléctrico para amarrar el cordón. Instale la abrazadera del cordón eléctrico, usando un tornillo como se muestra en la Figura 34, al interior del gabinete.
7. Sujete la pantalla del filtro con una mano sosteniendo el anillo y con la otra mano sostenga el extremo contrario. Inserte el extremo de la pantalla del filtro sin el anillo adentro de la abertura y deslícelo hacia un lado del horno de microondas. Inserte el extremo del anillo en la pantalla del filtro en la abertura y deslice la pantalla completa hacia el centro del microondas hasta que la pantalla quede firmemente en su lugar. Repita este procedimiento para la otra pantalla del filtro. Vea la figura 35.
8. Conecte el cordón eléctrico.
9. Lea el Manual del propietario, después revise la operación del horno de microondas.

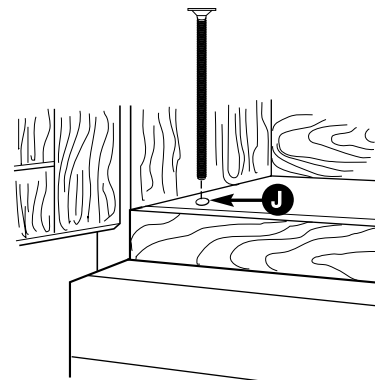

Figura 33



Figura 34

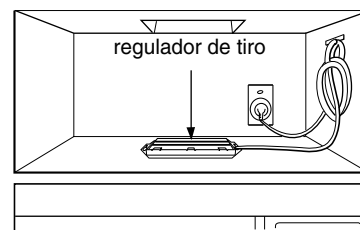

Figura 35

Au-dessus de la cuisinière

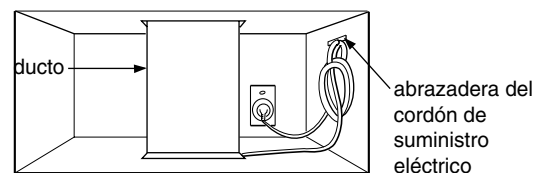
Mise en service

Table des matières

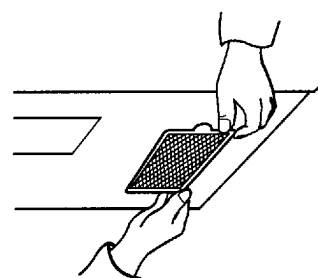
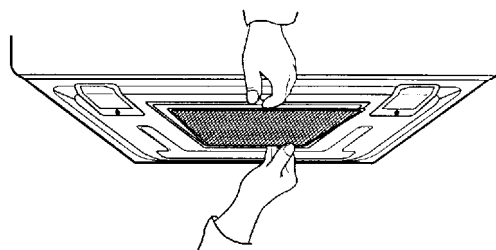
Consignes de sécurité importantes	38
Pièces, outils, matériaux	42
ÉTAPE 1: Préparer le raccordement à l'électricité.....	44
ÉTAPE 2: Préparer l'évacuation	45
ÉTAPE 3: Préparer le ventilateur d'évacuation	47
ÉTAPE 4: Préparer le mur et l'armoire supérieure à la pose	49
ÉTAPE 5: Poser la plaque de montage	51
ÉTAPE 6: Fixer le four au mur	53

Électrique à micro-ondes

Veillez conserver cette notice de mise en service pour référence ultérieure.

Veiller à ce que le manuel accompagne toujours le four à micro-ondes.

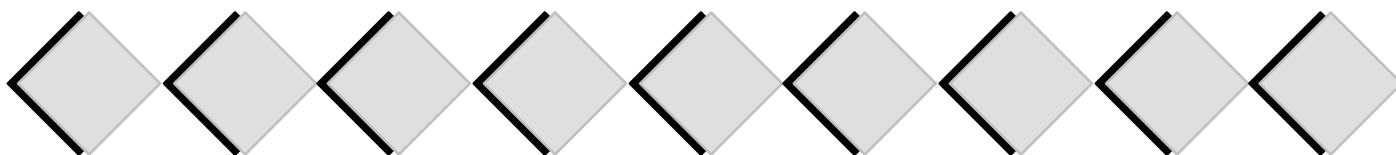

CONSIGNES DE SÉCURITÉ IMPORTANTES

PRÉCAUTIONS CONTRE LES RISQUES D'EXPOSITION À UN EXCÈS DE MICRO-ONDES

- A. **NE PAS** essayer de faire fonctionner ce four avec la porte ouverte car cela peut entraîner une exposition dangereuse aux micro-ondes. Il est important de ne pas modifier les verrouillages de sécurité ni d'entraver leur fonctionnement.
- B. **NE PAS** placer d'objet entre le cadre avant du four et la porte ni laisser de saletés ou de résidus de produit nettoyant s'accumuler sur les surfaces formant joint.
- C. **NE PAS** utiliser le four s'il est endommagé. Il est particulièrement important que sa porte ferme correctement et que les éléments suivants ne soient pas endommagés :
1. porte (faussée)
 2. charnières et dispositifs de verrouillage (cassés ou présentant du jeu)
 3. joints de porte et surfaces formant joint.
- D. Ce four ne doit **PAS** être réglé ni réparé par une personne autre qu'un technicien de service après-vente dûment qualifié.

ATTENTION

Pour éviter les blessures ou les dommages matériels, prendre les précautions suivantes :

1. Pour éviter toute ébullition ou éruption spontanée, remuer vigoureusement les liquides ou les verser dans un nouveau récipient avant de les chauffer au four à micro-ondes. Ne pas trop chauffer. Si de l'air n'a pas été incorporé dans le liquide, celui-ci peut déborder dans le four ou après en avoir été retiré.
2. Ne pas faire de friture dans le four. La graisse pourrait surchauffer et devenir dangereuse à manipuler.
3. Ne pas cuire ou réchauffer des oeufs au four à micro-ondes dans leur coquille ou sans avoir percé le jaune au préalable. Cela pourrait provoquer une accumulation de pression et l'éclatement de l'oeuf. Percer le jaune avec une fourchette ou un couteau avant la cuisson.
4. Percer la peau des pommes de terre, tomates et aliments similaires avant de les cuire au four à micro-ondes. Lorsque la peau est percée, la vapeur peut s'échapper uniformément.
5. Ne pas faire fonctionner l'appareil à vide (sans aliments ou liquides).
6. Utiliser uniquement du pop-corn en paquet spécial micro-ondes (indiqué sur l'étiquette). Le temps nécessaire pour faire éclater le maïs varie en fonction de la puissance du four. Ne pas continuer à faire chauffer le maïs une fois qu'il a fini d'éclater car il peut brûler ou s'enflammer. Ne pas laisser le four sans surveillance.
7. Ne pas utiliser de thermomètre de cuisson pour four traditionnel dans le four. La plupart des thermomètres de cuisson contiennent du mercure qui peut causer des arcs électriques ou le mauvais fonctionnement du four, ou encore endommager celui-ci.
8. Ne pas faire chauffer de biberon dans le four.
9. Ne pas utiliser d'ustensiles ni de plats en métal dans le four.
10. Ne jamais utiliser de papier, de plastique ni autre matériau combustible non prévu pour la cuisson.
11. En cas d'utilisation de papier, plastique ou autres matériaux combustibles, suivre les recommandations d'emploi du fabricant.
12. Ne pas utiliser de serviettes en papier contenant du nylon ou autres fibres synthétiques. Ces fibres pourraient fondre et faire enflammer le papier.
13. Ne pas faire chauffer de récipients ni de sacs en plastique hermétiquement fermés dans le four. La nourriture ou le liquide pourrait gonfler rapidement et faire éclater le récipient ou le sachet. Percer ou ouvrir celui-ci avant de le faire chauffer.
14. Pour éviter toute défaillance de stimulateur cardiaque, consulter le médecin traitant ou le fabricant du dispositif sur les effets de l'énergie micro-ondes sur celui-ci.

CONSERVER CES INSTRUCTIONS

CONSIGNES DE SÉCURITÉ IMPORTANTES

 Ce symbole signale un message de SÉCURITÉ

AVERTISSEMENT

Lors de l'utilisation d'appareils électriques, prendre les précautions élémentaires suivantes pour réduire les risques de brûlures, d'électrocution, d'incendie ou de blessures.

1. LIRE la totalité des instructions avant d'utiliser le four.
2. LIRE ET SUIVRE LES "PRÉCAUTIONS CONTRE LES RISQUES D'EXPOSITION À UN EXCÈS DE MICRO-ONDES", page 38.
3. Cet appareil DOIT ÊTRE MIS À LA TERRE. Le brancher uniquement sur une prise RELIÉE À LA TERRE. Voir "CONSIGNES DE MISE À LA TERRE", page 40.
4. Mettre en service ou placer ce four UNIQUEMENT tel qu'indiqué dans les instructions de mise en service fournies dans ce manuel.
5. Certains aliments ou articles comme les oeufs et les récipients fermés hermétiquement, tels que les bocaux, par exemple, peuvent exploser et **NE DOIVENT PAS ÊTRE CHAUFFÉS** dans ce four.
6. Utiliser ce four **UNIQUEMENT** pour les usages pour lesquels il est prévu, décrits dans ce manuel. Ne pas utiliser de vapeurs ni de produits chimiques corrosifs dans cet appareil. Ce type de four est spécifiquement conçu pour chauffer ou cuire les aliments. Il n'est pas prévu pour un usage industriel ou en laboratoire.
7. Comme pour tout autre appareil électrique, l'utilisation de cet appareil par les **ENFANTS** doit se faire **SOUS ÉTROITE SURVEILLANCE**.
8. **NE PAS** utiliser le four si la prise ou le cordon électrique est abîmé, si le four ne fonctionne pas correctement ou si l'appareil est tombé ou a été endommagé.
9. Cet appareil, cordon électrique compris, doit être réparé **UNIQUEMENT** par un technicien qualifié. Des outils spéciaux sont nécessaires à cette fin.
10. **NE PAS** couvrir ni boucher le filtre ni aucun autre orifice du four.
11. **NE PAS** conserver cet appareil à l'extérieur. **NE PAS** l'utiliser près d'un endroit où il y a de l'eau, comme dans un sous-sol humide, près d'un évier ou d'une piscine ou en tout autre endroit similaire.
12. **NE PAS** plonger le cordon électrique ou la prise dans l'eau.
13. Garder le cordon électrique À DISTANCE SÛRE de surfaces **CHAUFFÉES**.
14. **NE PAS** laisser le cordon pendre d'une table ou d'un comptoir.
15. Ne pas utiliser ce four pour un usage commercial. Il est prévu pour un usage ménager uniquement.
16. Nettoyer la hotte de ventilation fréquemment.
17. Ne pas laisser de graisse s'accumuler sur la hotte ou les filtres.
18. Procéder avec soin pour nettoyer les filtres de la hotte. Les produits de nettoyage corrosifs comme les nettoyeurs pour four à base de soude caustique peuvent endommager les filtres.
19. Pour faire flamber des aliments sous la hotte, mettre le ventilateur de la hotte en marche.
20. Peut être utilisé au-dessus d'appareils de cuisson électrique ou au gaz d'une largeur de 36 po (91cm) ou moins.

ATTENTION

Pour réduire les risques d'incendie dans la cavité du four :

- a. **NE PAS** trop cuire la nourriture. Surveiller attentivement l'appareil si du papier, du plastique ou tout autre matériau combustible est utilisé pour faciliter la cuisson.
- b. Enlever toute attache métallique servant à fermer les sacs en plastique ou en papier avant de placer le sac dans le four.
- c. **GARDER la PORTE DU FOUR FERMÉE**, éteindre le four et le débrancher ou le couper du courant au niveau du fusible ou du disjoncteur si le feu prend dans le four. L'incendie peut se propager si la porte du four est ouverte.
- d. **NE PAS** utiliser l'intérieur du four comme espace de rangement. **NE PAS** laisser d'articles en papier, de récipients, d'ustensiles de cuisson ni d'aliments dans le four pendant qu'il n'est pas utilisé.

CONSERVER CES INSTRUCTIONS

CONSIGNES DE SÉCURITÉ IMPORTANTES

DÉCLARATION RELATIVE À LA DIRECTIVE DE LA FEDERAL COMMUNICATIONS COMMISSION SUR LES PARASITES RADIOÉLECTRIQUES (É.-U. SEULEMENT)

Ce matériel produit et utilise des ondes dans la bande de fréquence ISM (instruments, matériel scientifique et médical) et, s'il n'est pas mis en service et utilisé correctement, c'est-à-dire de façon strictement conforme aux consignes du fabricant, il peut produire des parasites qui nuiront à la réception des radios et des télévisions. Il a été soumis à des essais de type qui ont montré sa conformité aux limites fixées pour le matériel ISM par la partie 18 des règlements de la FCC, celles-ci étant prévues pour assurer une protection raisonnable contre ce type de parasites en ce qui concerne les appareils à usage ménager. Toutefois, il n'existe aucune garantie qu'il ne se produira pas de parasites dans une installation donnée. Si le matériel produit des parasites nuisant à la réception de radios ou de télévisions, ceci pouvant être déterminé en allumant ou en éteignant l'appareil, il est recommandé à l'utilisateur d'essayer de corriger le problème de l'une des façons suivantes :

- Réorienter l'antenne du récepteur de radio ou de télévision.
- Changer l'emplacement du four à micro-ondes par rapport au récepteur.
- Éloigner le four à micro-ondes du récepteur.
- Brancher le four à micro-ondes dans une prise différente, de façon à ce que le four et le récepteur soient sur des circuits différents.

Le fabricant n'est pas responsable du brouillage de récepteurs de radio ou de télévision provoqués par une modification **non autorisée** apportée à ce four à micro-ondes. La responsabilité revient à l'utilisateur de corriger ce type de brouillage radioélectrique.

CONSERVEZ CES INSTRUCTIONS

Instructions de liaison à la terre

Il FAUT que ce four soit relié à

la terre. La liaison à la terre permet l'évacuation du courant vers la terre,

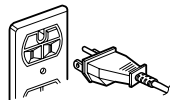

ce qui réduit le risque de choc électrique. Ce four est doté d'un cordon avec fiche de branchement à trois broches, pour liaison à la terre. On doit brancher la fiche sur une prise de courant convenablement installée et reliée à la terre.

En cas de non-compréhension des instructions de liaison à la terre ou en cas d'incertitude quant à la qualité de la liaison à la terre de l'appareil, consulter un technicien ou électricien qualifié.

Ne pas utiliser de rallonge électrique.

Si le cordon de l'appareil est trop court, faire installer une prise de courant à 3 alvéoles. Ce four doit être branché sur un circuit indépendant de 60 hertz aux caractéristiques nominales indiquées dans le tableau des spécifications. Si le four est branché sur le même circuit qu'un autre équipement, il pourrait en résulter une augmentation des durées de cuisson avec risque que les fusibles ne grillent.

Le four à micro-ondes fonctionne sur un courant domestique standard de 110-120 volts.

CONSIGNES DE SÉCURITÉ IMPORTANTES

⚠ AVERTISSEMENT

Pour éviter les risques de blessures, mettre le four à micro-ondes en service uniquement tel qu'indiqué.

⚠ AVERTISSEMENT

Pour éviter les risques de blessures, placer un morceau de carton ou autre matériau épais, par exemple une couverture, sur le comptoir ou la surface de cuisson pour le ou la protéger. **NE PAS** utiliser de plastique.

REMARQUE: Il est recommandé de prévoir une distance minimum de 33 po (84 cm) entre le comptoir et le haut de la découpe pour assurer les performances optimales de la surface de cuisson et du four à micro-ondes.

Vérifier qu'il y a suffisamment d'espace autour du four et que les structures de soutien sont suffisantes

- Monter le four contre un mur vertical plat et de telle manière qu'il soit supporté par le mur. Le mur doit être en construit en montants en bois d'un minimum de 2 x 4 po (51 x 102 mm) recouverts de placoplâtre d'une épaisseur de 3/8 po (10 mm) ou de plâtre et lattes d'une même épaisseur.
- **FIXER AU MOINS UN** des deux tire-fonds de support du four à un montant vertical de 2 x 4 po (51 x 102 mm).
- **NE PAS** monter le four à micro-ondes sur une armoire d'îlot ou de péninsule de cuisine.
- **S'ASSURER** que l'armoire supérieure et les structures murales arrière sont capables de supporter 150 lb (68 kg) plus le poids du contenu du four ou de l'armoire.
- Placer le four à un endroit où il ne recevra pas de forts courants d'air (fenêtres, portes et bouches de chauffage).
- **S'ASSURER** d'avoir suffisamment d'espace. Voir la figure 3 ci-dessous pour les dégagements minimum verticaux et horizontaux nécessaires.
- Ce four à micro-ondes peut être posé au-dessus d'appareils de cuisson électriques ou au gaz d'une largeur maximum de 36 po (91 cm).

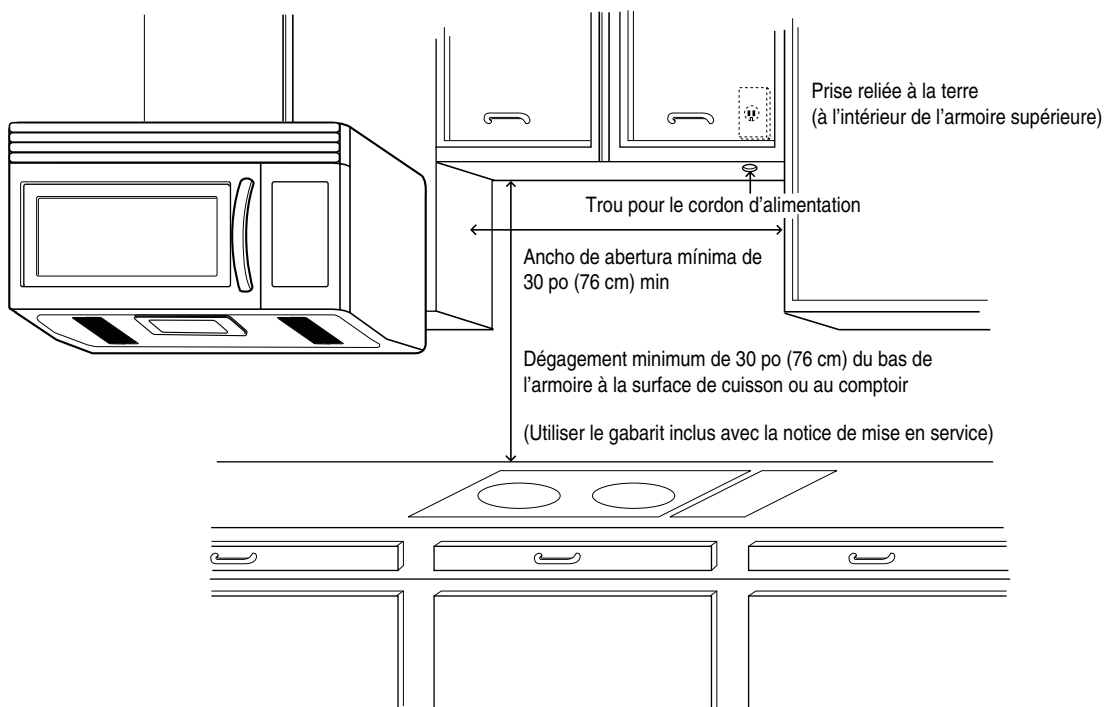

Figure 3

Pièces, outils, matériaux

LES PIÈCES SUIVANTES SONT FOURNIES AVEC LE FOUR:

REMARQUE: Les pièces utilisées dépendent des besoins en ventilation ; elles ne sont pas nécessairement toutes utilisées.

Clapet de refoulement / raccord de conduit
(pour les installations à évacuation par le toit ou le mur)
Taille non réelle (les 2 éléments doivent être assemblés tel qu'indiqué)

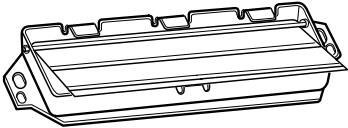

Un serre-câble et une vis de couleur foncée
(pour retenir le cordon d'alimentation)
Grandeur réelle

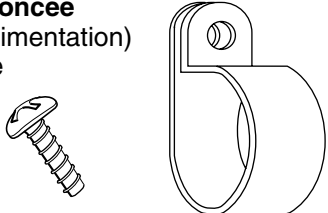

Une traversée pour serre-câble - Grandeur réelle
(pour le trou de cordon dans une armoire supérieure en métal)

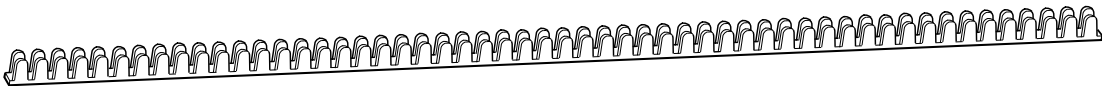

Quatre tire-fonds de 1/4 x 2 po (6 x 51 mm)
Grandeur réelle
(pour les trous dans les montants du mur)

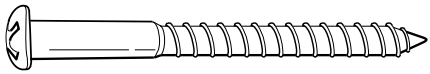

Quatre boulons à ailettes de 1/4 x 3 po (6 x 76 mm)
Grandeur réelle
(pour les trous dans le placoplâtre)

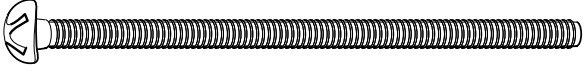

Deux boulons 1/4 x 3 po - Grandeur réelle
(pour attacher l'armoire supérieure)

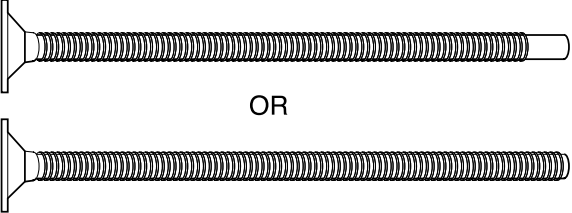

OR

Deux vis autotaraudeuses - Grandeur réelle
(pour attacher le raccord de conduit du clapet de refoulement)

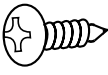

Quatre écrous à ailettes - Grandeur réelle
(pour les boulons à ailettes)

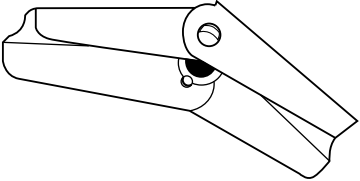

Plantilla de un gabinete superior - No es de tamaño real



Plantilla en la pared posterior - No es el tamaño real



REMARQUE: Il faudra poser au moins deux tire-fonds dans un montant de 2 x 4 po (51 x 102 mm) et quatre boulons d'ancrage dans le mur. La partie portante doit satisfaire aux conditions de capacité de support de 150 lb (68 kg) minimum.

Pièces, outils, matériaux

Il faut les outils et matériaux suivants :

Carton ou autre matériau épais pour couvrir le comptoir.

Ruban adhésif transparent
(pour maintenir les gabarits sur le mur)



Détecteur de clous ou clou mince

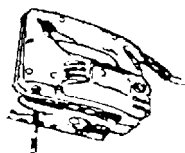

Scie sauteuse
(pour découper les trous
d'évacuation dans le toit ou le mur)

Scie à guichet (pour découper le trou du cordon
d'alimentation)

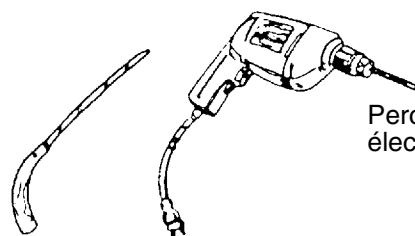

Perceuse
électrique

Forets à bois de 3/8 po et 3/4 po



Forets à bois de 1/2 po et 3/16 po

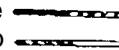

Tournevis cruciforme
(pour les vis)



Crayon à papier



Tournevis à lame plate
(pour les boulons à ailettes)

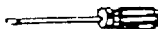

Fil à plomb

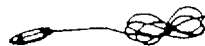

Ruban à mesurer
(de préférence en métal)



Ruban adhésif en toile



Pince à coupe de côté ou ciseaux à métaux



Pistolet à calfeutrer

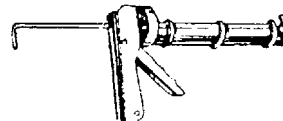

- Si le mur est en briques ou en maçonnerie, il faut de la visserie et des outils spéciaux.
- Les conduits nécessaires pour l'évacuation ne sont pas inclus. Les capuchons muraux ou de toit doivent être munis d'un clapet de refoulement. (Montré page 42.)

ÉTAPE 1 : Préparer le raccordement à l'électricité

⚠ A V E R T I S S E M E N T ⚠

ÉVITER L'ÉLECTROCUTION ! CET APPAREIL DOIT ÊTRE RELIÉ À LA TERRE !

1. Placer la prise de courant reliée à la terre dans laquelle sera branché le four dans l'armoire au-dessus du four, tel qu'indiqué à la figure 4.

REMARQUE : La prise doit être raccordée à un circuit réservé au four à micro-ondes (120 V, 60 Hz, courant alternatif uniquement) et protégé par un fusible de 15 ou 20 A.

IMPORTANT: En cas d'absence d'une prise de courant qui convienne, il FAUT en faire poser une par un électricien qualifié.

2. Le trou pour le cordon électrique (montré à la figure 4) sera découpé plus tard, au moment de la préparation du mur et de l'armoire supérieure, à l'étape 4.

REMARQUE : Ne pas utiliser de rallonge.
Garder le cordon d'alimentation au sec et ne pas le pincer ni l'écraser.

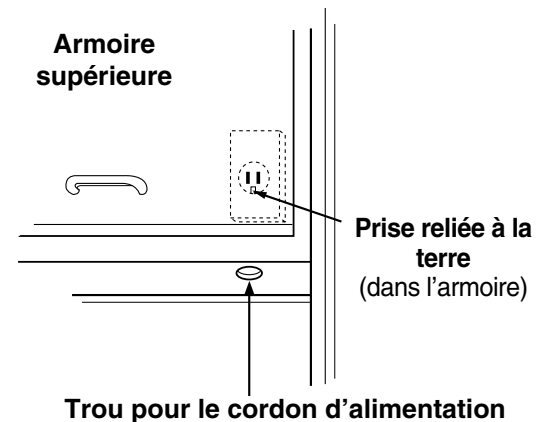

Figure 4

⚠ A V E R T I S S E M E N T ⚠

Une mauvaise mise à la terre peut entraîner des électrocutions ou autres dommages corporels.

- LA BROCHE DE MISE À LA TERRE DU CORDON D'ALIMENTATION ÉLECTRIQUE NE DOIT EN AUCUN CAS ÊTRE COUPÉE OU ENLEVÉE DE LA PRISE !
- Cet appareil DOIT être relié à la terre !

ÉTAPE 2 : Préparer l'évacuation

REMARQUE : Les conduits nécessaires à l'évacuation vers l'extérieur ne sont pas fournis. Le matériel et les longueurs de conduits standard sont indiqués à la figure 9, page 46.

⚠ AVERTISSEMENT- RISQUE D'INCENDIE ⚠

CE FOUR DOIT ÊTRE RACCORDÉ À UNE ÉVACUATION APPROPRIÉE !

L'évacuation peut se faire de trois façons différentes. Toutefois, NE PAS faire déboucher l'évacuation dans une cavité, un grenier ou un endroit non utilisé.

- **Évacuation par le toit** Si le four est posé sur un mur donnant sur l'extérieur et à proximité d'un toit, comme l'illustrent les figures 6 (conduit de 3 1/4 x 10 po [8,2 x 25,4 cm]) et 8 (conduit de 6 po [15 cm] de diamètre).
- **Évacuation par le mur** Si le four est posé sur un mur donnant sur l'extérieur, comme l'illustrent les figures 5 (conduit de 3 1/4 x 10 po [8,2 x 25,4 cm]) et 8 (conduit de 6 po [15 cm] de diamètre).
- **Évacuation dans la pièce** Si le four est posé sur une cloison intérieure, comme l'illustre la figure 7.

REMARQUE : Dans le cas d'une évacuation par l'arrière (évacuation par le mur ou par le toit), vérifier qu'il y a suffisamment de place dans le mur pour le conduit d'évacuation.

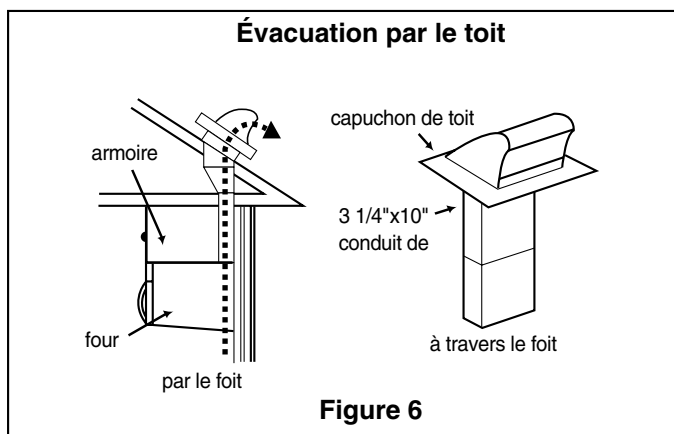
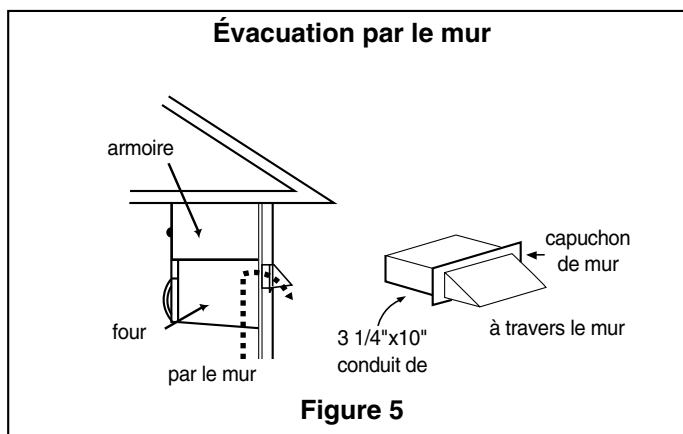

PENDANT LA POSE DU MATÉRIEL D'ÉVACUATION, NE PAS OUBLIER :

- Pour une évacuation efficace, garder la longueur des conduits et le nombre de coudes au minimum. Voir les exemples page 46.
- Les conduits doivent tous être de la même dimension.
- Ne pas raccorder deux coudes ensemble.
- Utiliser du ruban adhésif en toile pour étanchéifier tous les joints.
- Utiliser du mastic pour calfeutrer le pourtour du capuchon sur le mur ou le toit.

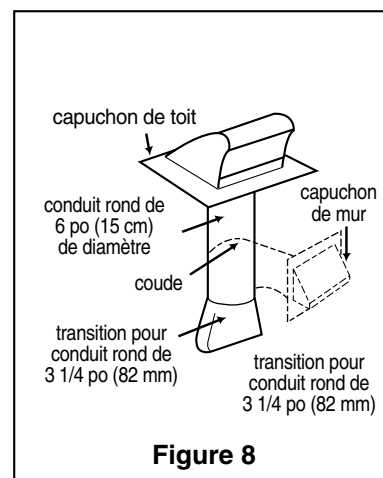
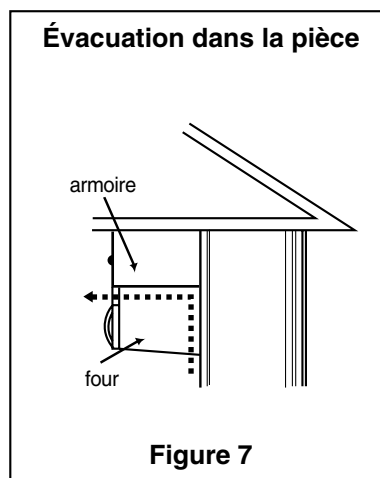

ÉTAPE 2 : Préparer l'évacuation

Matériel standard

REMARQUE : Si le conduit existant est rond, il faut utiliser un adaptateur rectangle-rond avec la rallonge de conduit carrée de 3 po (76 mm) posée entre le clapet de refoulement et l'adaptateur pour empêcher que le clapet ne se bloque.

Longueur de conduit

La longueur totale des conduits, c'est-à-dire conduits droits, coudes, transitions et capuchons de mur ou de toit compris, **ne doit pas dépasser l'équivalent de 140 pieds (42,7 m)**.

Pour une évacuation optimum, ne pas utiliser plus de 3 coudes à 90 degrés et faire en sorte que le conduit soit le plus court possible.

Voici le matériel standard et la longueur de conduit équivalente.







1  3 1/4" x 10" to 6"=5ft.	2  3 1/4" x 10" roof cap=24ft.	3  3 1/4" x 10" 90° elbow=25ft.
4  90° elbow =10ft.	5  3 1/4" x 10" wall cap =40ft.	6  45° elbow =5ft.
		7  3 1/4" x 10" flat elbow =10ft.

Figure 9

Pour calculer l'équivalence de longueur de chaque élément de conduit utilisé, voir les exemples ci-dessous.

Exemples	
<p>Pour les CONDUITS de 3 1/4 x 10 po (8,2 x 25,4 cm)</p>  <p>1 coude de 3 1/4 x 10 pi (8,2 x 25,4 cm) = 25 pi (7,6 m) 1 capuchon de mur = 40 pi (12 m) conduit droit de 8 pi (2,4 m) = 8 pi (2,4 m) LONGUEUR TOTALE = 73 pi (22 m)</p>	<p>Pour les CONDUITS RONDS de 6 po (15,2 cm)</p>  <p>1 transition = 5 pi (1,5 m) 2 coudes de 90° = 20pi (6 m) 1 capuchon de mur = 40pi (12 m) conduit droit de 8 pi (2,4 m) = 8 pi (2,4 m) LONGUEUR TOTALE = 73pi (22 m)</p>

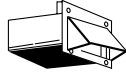
ÉTAPE 3 : Préparer le ventilateur d'évacuation

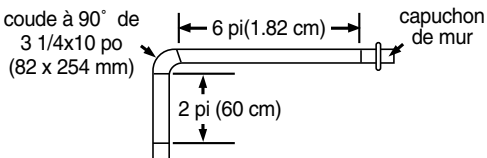
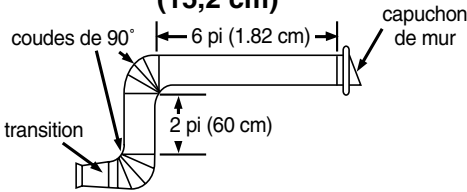
⚠ A V E R T I S S E M E N T ⚠

Pour éviter les risques de dégâts, débrancher le four à micro-ondes ou le couper du secteur en débranchant le fusible ou en déclenchant le disjoncteur.

Pour éviter les risques de blessures, porter des gants protecteurs pour la manipulation de la plaque de montage.

NE PAS TIRER SUR LE CBLAGE DU VENTILATEUR NI L'ÉTIRER! Ceci pourrait provoquer une électrocution.

Le four à micro-ondes est expédié prêt pour une évacuation dans la pièce (recirculation de l'air). Pour une évacuation murale ou par le toit, le ventilateur doit être changé tel qu'expliqué ci-dessus.

Avant de commencer

1. Enlever les matériaux d'emballage et les pièces de l'intérieur du four.
2. Couvrir le comptoir ou la surface de cuisson avec un matériau protecteur épais afin d'empêcher les dégâts et la saleté. Voir la figure 10.

REMARQUE: Dans le cas d'une cuisinière autonome, la débrancher, la mettre sur un morceau de carton ou d'isorel et l'éloigner du mur pour pouvoir se rapprocher de l'armoire supérieure et du mur et se faciliter la tâche pour prendre des mesures et percer des trous

Retirer la plaque de montage.

1. Retirer la ou les vis de la plaque de montage (1 ou 2 vis) tel qu'illustré et les mettre au rebut. Voir la figure 11.
2. Cette plaque sera utilisée comme plaque de montage à l'arrière. (Elle servira à déterminer les trous de montage sur le mur arrière et à les marquer d'un repère.)
3. Trouver l'adaptateur d'évacuation, les filtres à graisse et le paquet de matériel.
4. À ce point, enlever tout ruban adhésif (si nécessaire) du raccord d'évacuation, des filtres à graisse et du cordon d'alimentation.

Évacuation dans la pièce (recirculation de l'air) :

Ce four est livré monté pour une évacuation dans la pièce

Évacuation par le mur :

1. Enlever une vis du ventilateur et une ou deux vis de la plaque du ventilateur. Enlever la plaque du ventilateur de l'armoire. Voir la figure 12.
2. Soulever, en procédant avec soin, le ventilateur du four à micro ondes.
3. Utiliser une pince à coupe de côté ou des ciseaux à métaux pour découper et enlever les pièces B de la plaque arrière. Mettre les pièces B au rebut. Faire attention à ne pas tordre la plaque. Voir la figure 13.

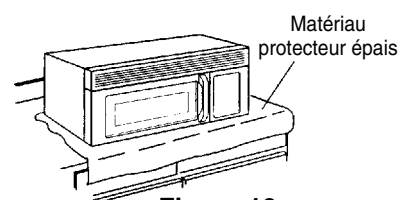

Figure 10

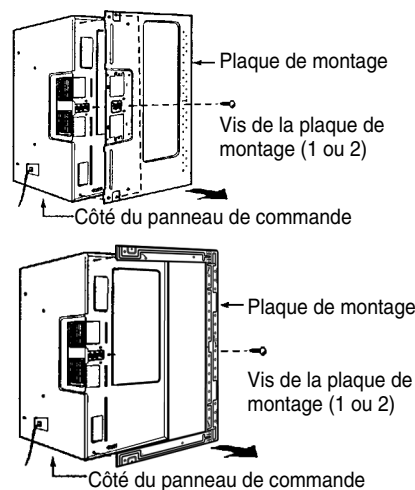

Figure 11

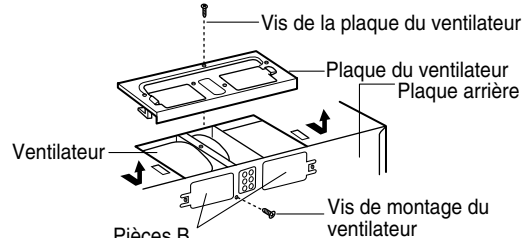

Figure 12

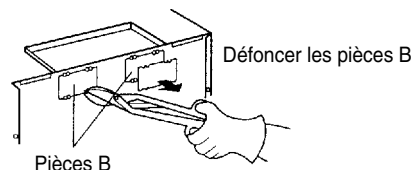

Figure 13

ÉTAPE 3 : Préparer le ventilateur d'évacuation

4. Poser à nouveau le fil du ventilateur. Voir la figure 14.
5. Faire tourner le dispositif de façon à ce que les bouches d'évacuation soient dirigées vers l'arrière de l'armoire. Voir la figure 16. Pour insérer le ventilateur, le fil électrique doit être placé comme à la figure 15.
6. Remettre le ventilateur dans l'armoire. S'assurer que les bouches d'évacuation sont dirigées vers l'arrière de l'armoire. Voir la figure 16.
7. Remonter la plaque du ventilateur sur l'armoire de façon à ce que les bouches d'évacuation et la plaque du ventilateur soient centrées. Enlever une vis du ventilateur et une ou deux vis de la plaque du ventilateur. Voir la figure 17.

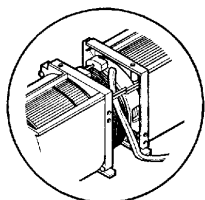

Figure 14

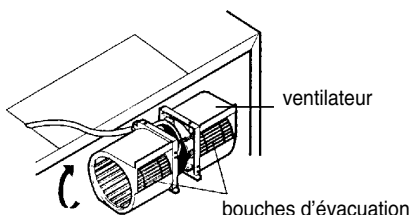

Figure 15

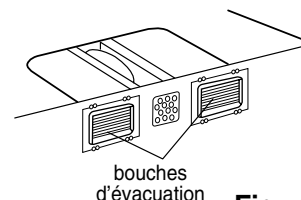

Figure 16

Évacuation par le toit :

1. Enlever une vis du ventilateur et une ou deux vis de la plaque du ventilateur. Enlever la plaque du ventilateur de l'armoire. Voir la figure 18.
2. Utiliser une pince à coupe de côté ou des ciseaux à métaux pour découper et enlever les pièces A de la plaque du ventilateur. Mettre les pièces A au rebut. Faire attention à ne pas tordre la plaque. Voir la figure 19.
3. Soulever, en procédant avec soin, le ventilateur du four à micro ondes.
4. Faire tourner le ventilateur de 90°, de façon à ce que les bouches d'évacuation soient dirigées vers le haut de l'armoire. Voir la figure 20.
5. Poser à nouveau le fil du ventilateur.
6. Remettre le ventilateur dans le four à micro-ondes.
7. Remonter la plaque du ventilateur sur le four à micro-ondes. Fixer en place avec une vis du ventilateur et une ou deux vis de la plaque du ventilateur. Voir la figure 21.
8. Fixer l'adaptateur de l'évacuation à la plaque du ventilateur en le glissant dans le guide. Voir la figure 22.

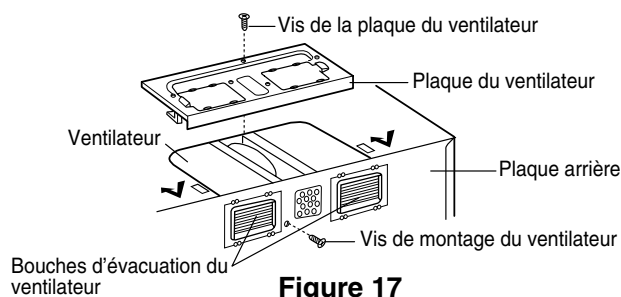

Figure 17

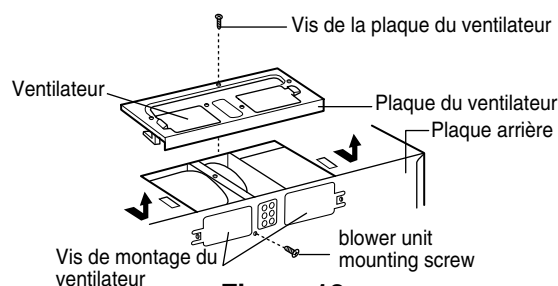

Figure 18

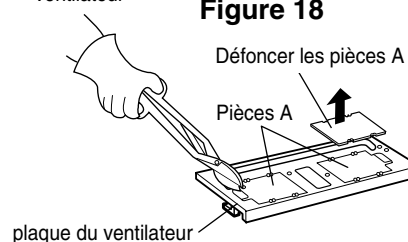

Figure 19

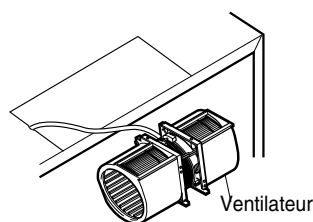

Figure 20

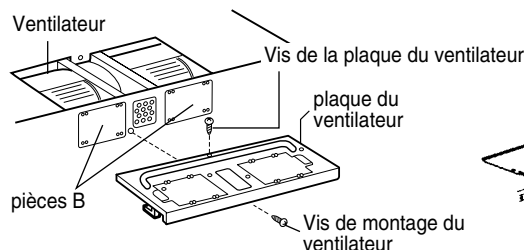

Figure 21

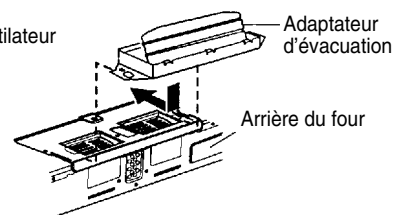

Figure 22

ÉTAPE 4 : Préparer le mur et l'armoire supérieure

⚠ A V E R T I S S E M E N T ⚠

Pour éviter les blessures ou les dégâts matériels, ne pas effectuer la pose de ce four à micro-ondes s'il n'est pas possible de trouver de montant dans le mur.

Mesurer et fixer les gabarits en place à l'aide de punaises ou de ruban adhésif.

1. À l'aide d'un fil à plomb et d'un ruban à mesurer (en métal), trouver et marquer d'un repère l'axe central vertical du mur arrière, tel qu'indiqué à la figure 23.
2. Trouver et marquer d'un repère un ou deux points où se trouvent des montants dans le mur. (Les montants sont normalement à 40 cm [16 po] les uns des autres.) Mesurer ensuite l'emplacement des montants et les marquer d'un repère. S'il n'est pas possible de repérer de montants dans le mur, consulter un entrepreneur de bâtiment local.

ATTENTION

NE PAS EFFECTUER LA POSE DU FOUR À MICRO-ONDES S'IL N'EST PAS POSSIBLE DE TROUVER DE MONTANT DANS LE MUR.

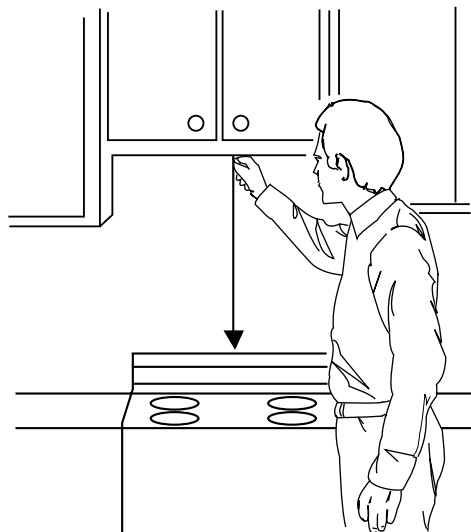

Figure 23

3. Placer le fil à plomb sur l'axe central de la plaque de montage sur le mur.

REMARQUE: S'assurer que la largeur minimum est de 76 cm (30 po) et que la distance entre le haut du gabarit au mur et le dessus de la cuisinière ou du comptoir est d'au moins 76 cm (30 po). Voir la figure 23.

4. Centrer la plaque de montage en alignant la ligne à plomb le long du mur et sur l'axe central de la plaque de montage. S'assurer que la largeur minimum est de 76 cm (30 po) et que le haut de la plaque de montage se trouve au moins à 76 cm (30 po) au-dessus de la cuisinière ou du comptoir. Voir la figure 24.

REMARQUE: Si les armoires ne sont pas parfaitement verticales, ajuster la plaque de montage par rapport à l'armoire. Si le bord avant de l'armoire est plus bas que le bord arrière, ajuster la plaque de montage de façon à ce qu'elle soit au bon niveau par rapport à l'avant de l'armoire.

5. Mesurer le bas de l'encadrement de l'armoire supérieure. Couper les bords A, B et C du gabarit de l'armoire supérieure pour que le gabarit aille sur le dessous de l'armoire supérieure. Si l'armoire supérieure a un encadrement encastré, couper les bords du gabarit pour qu'il puisse s'insérer dans l'encastrement. Aligner l'axe central du gabarit de l'armoire supérieure et l'axe central de la plaque de montage, puis fixer solidement le gabarit en place à l'aide de punaises ou de ruban adhésif. Voir la figure 24.

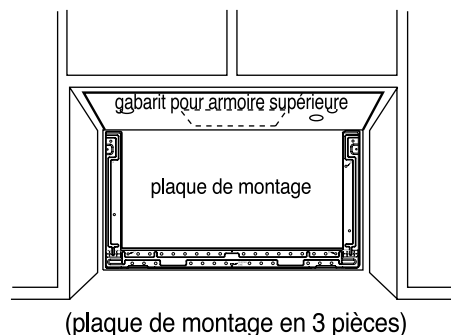
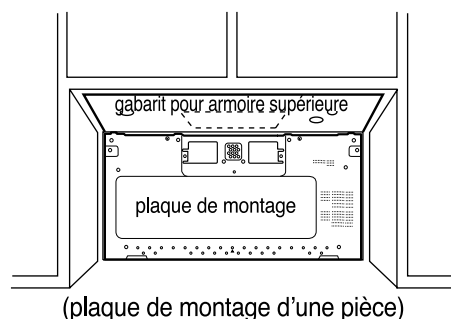

Figure 24

ÉTAPE 4 : Préparer le mur et l'armoire supérieure

⚠ A V E R T I S S E M E N T ⚠

Pour éviter les risques de blessures et d'électrocution, voire de décès :

- Prendre note de l'emplacement des câbles et des prises de courant avant de percer les trous.
- Localiser et couper du secteur tout circuit électrique pouvant être affecté lors de la pose du four.

⚠ A V E R T I S S E M E N T ⚠

Pour éviter les risques de blessures, d'électrocution ou de décès, couvrir le rebord du trou du cordon d'alimentation de la traversée pour serre-câble.

Percer les trous dans le mur et l'armoire supérieure.

1. Trouver les points A, B, C et D de la plaque de montage et percer un trou de 3/16 po (5 mm) en tout point qui donne sur un montant mural. Percer un trou de 3/4 po (19 mm) en tout point qui se trouve dans le vide entre les montants.
2. Percer un trou de 3/8 po (10 mm) aux points J, et K du gabarit de l'armoire supérieure.

REMARQUE : Si le bas de l'armoire supérieure forme un encastrement de 3/4 po (19 mm) ou plus, il faudra deux morceaux de bois de remplissage de 2 x 2 po (51 x 51 mm) pour assurer un support complémentaire aux boulons. Voir la figure 25.

- Marquer le centre de chaque morceau de bois et percer d'un trou de 3/8 (10 mm) de diamètre en ce point.
- Aligner les morceaux de bois de remplissage sur les deux ouvertures du dessus du four et les fixer en place à l'aide de ruban adhésif. Voir la figure 26.

3. Couper ou percer un trou de 2 po (51 mm) de diamètre dans la zone marquée d'un M, pour le cordon d'alimentation, sur le gabarit de l'armoire supérieure. Si l'armoire supérieure est en métal, il faudra couvrir les rebords du trou avec la traversée pour serre-câble (fournie) afin d'éviter que le cordon ne se trouve endommagé par le rebord métallique.
4. Découper les trous d'évacuation (à l'aide de la scie sauteuse) :
 - Évacuation par le toit : découper la partie ombrée marquée d'un L sur le gabarit de l'armoire supérieure.
 - Ventilación por la pared: Adhiera con cinta la plantilla de la pared posterior a la pared posterior, alineándola con los orificios taladrados previamente para los orificios A y B de la placa. Corte el área oscurecida marcada con F en la PLANTILLA DE LA PARED POSTERIOR.
 - Évacuation dans la pièce : passer à l'ÉTAPE 5, POSER LA PLAQUE DE MONTAGE, page 51.
5. Terminer l'évacuation désirée. Utiliser du mastic pour calfater le pourtour du capuchon sur le mur ou le toit.

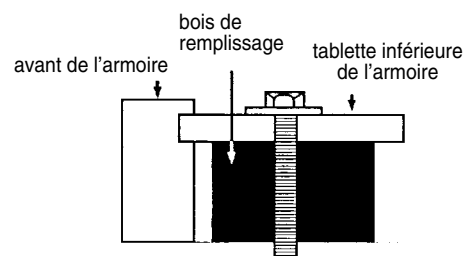

Figure 25

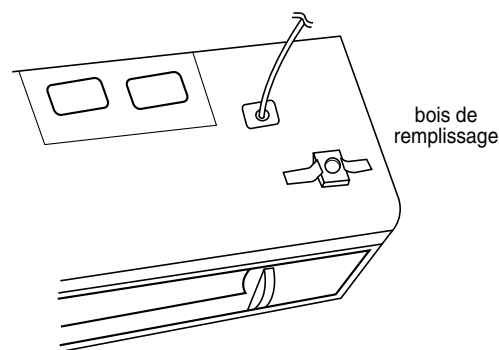

Figure 26

ÉTAPE 5 : Poser la plaque de montage

Le four doit être fixé à au moins un montant de mur.

1. Tracer une ligne verticale sur le mur au centre de l'espace de 76 cm (30 po) de large. Utiliser la plaque de montage comme gabarit pour le mur arrière. Placer la plaque de montage sur le mur en veillant à ce que les pattes soient contre le fond de l'armoire. Aligner la fente et l'axe central de la plaque de montage et l'axe central tracé sur le mur.
2. Tenir la plaque de montage d'une main et tracer des cercles sur le mur au niveau des trous A, B, C et D. Le montage exige quatre trous. S'il n'y a pas quatre trous, le four ne sera pas fixé suffisamment solidement au mur. L'installateur doit utiliser ces trous pour assurer une pose correcte. Utiliser des boulons à ailettes dans ces trous, sauf si l'un d'eux tombe sur un montant de mur. Dans ce cas, utiliser une vis à bois.

REMARQUE: Tracer un cinquième cercle dans la partie E, qui traverse l'un des trous du fond et soit placé à l'emplacement d'un montant.

Évacuation par le mur: Le four doit avoir une ouverture découpée dans le mur arrière pour le conduit mural arrière et le raccord d'évacuation doit être fixé à la plaque de montage. Voir page suivante la marche à suivre pour préparer l'ouverture dans le mur arrière et le raccord d'évacuation / plaque de montage dans le cas d'un four dont l'évacuation se fait par le mur.

3. Percer des trous sur les cercles tracés. À l'emplacement d'un montant, percer un trou de 5 mm (3/16 po) pour les tire-fond. En l'absence de montant, percer un trou de 16 mm (5/8 po) pour les boulons à ailettes. Veiller à utiliser au moins un tire-fond dans le cas d'un montant et 4 boulons à ailettes dans le cas de placoplâtre ou de plâtre.
4. Fixer la plaque au mur. Pour utiliser les écrous à ailettes : Enlever les ailettes des boulons. Insérer les boulons dans la plaque de montage et remettre l'ailette en place en la vissant au 3/4 de la hauteur du boulon à partir de l'extrémité. Insérer le boulon à ailettes dans le trou dans le mur pour fixer la plaque en place. Tirer la plaque vers soi pour aider à serrer les boulons à ailettes. Serrer tous les boulons.

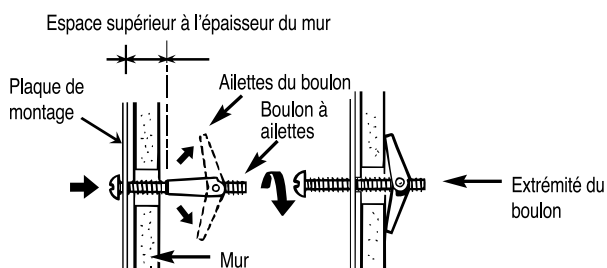

Figure 28

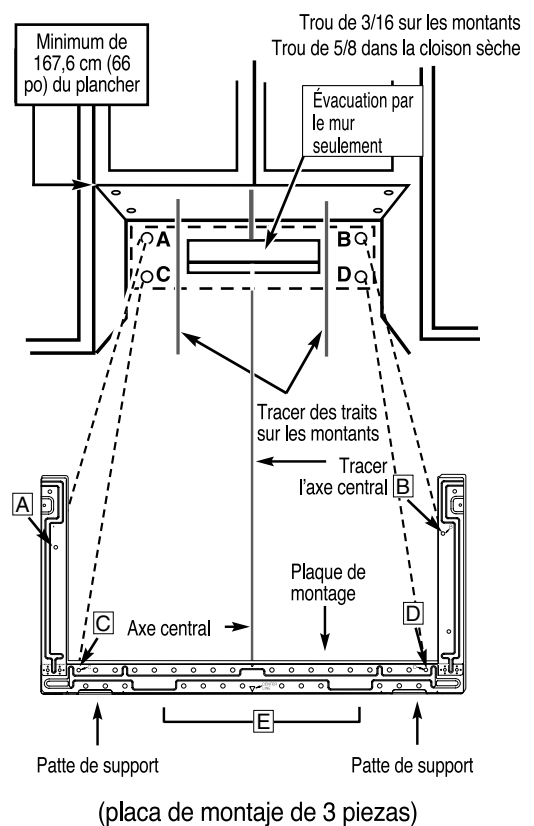
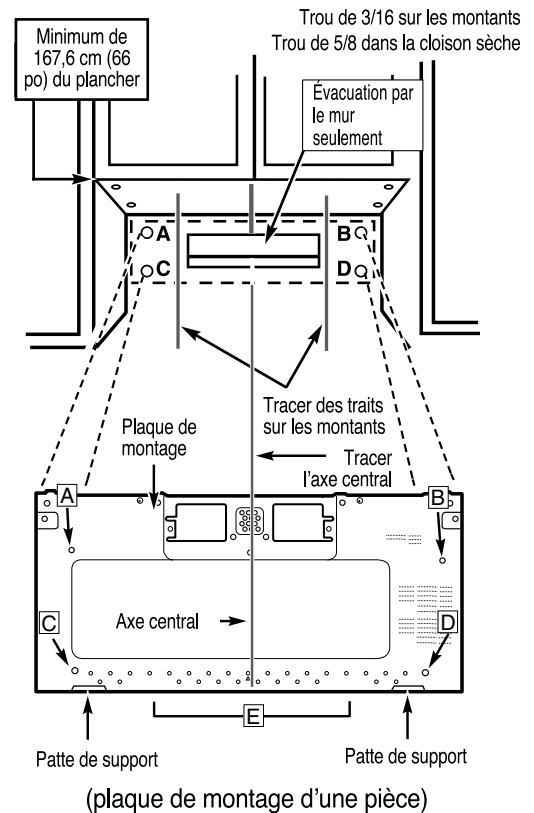

Figure 27

ÉTAPE 5 : Poser la plaque de montage

Évacuation par le mur

- Ouvrir la découpe de la boîte pour le conduit mural arrière.
 - Plaque de montage d'une pièce :
À l'aide d'un crayon à papier, faire des points dans les fentes F et G ainsi que dans les trous H et I. Retirer la plaque de montage et tracer des traits entre les points. Ceci donne l'emplacement et la taille de la découpe de la boîte pour le mur arrière (figure 29).
 - Plaque de montage en 3 pièces :
Utilice la plantilla de la pared para determinar la ubicación y dimensiones del recorte de la caja para el ducto de la pared trasera.
- Fixer le raccord d'évacuation à la plaque de montage arrière (plaque arrière) en le faisant coulisser entre les guides au haut et au centre de la plaque du côté mur de celle-ci. Pousser fermement jusqu'à ce qu'il aille au-delà des pattes de verrouillage supérieures et qu'il soit inséré dans les pattes de verrouillage inférieures. Veiller à s'assurer que la charnière du clapet soit en place de façon à ce qu'elle soit au haut du clapet et que celui-ci pivote librement.
- Guider soigneusement le raccord d'évacuation fixé à la plaque de montage dans le conduit d'évacuation dans le mur avant d'utiliser les vis pour fixer la plaque au mur. Ceci assure un bon alignement avant la pose finale.
- Retourner à l'étape 5, partie 3 pour continuer. Une fois la pose de la plaque de montage terminée, vérifier que le clapet de refoulement arrière pivote librement afin de s'assurer qu'il fonctionne correctement

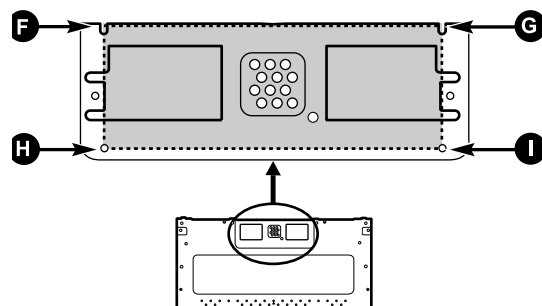

Figure 29

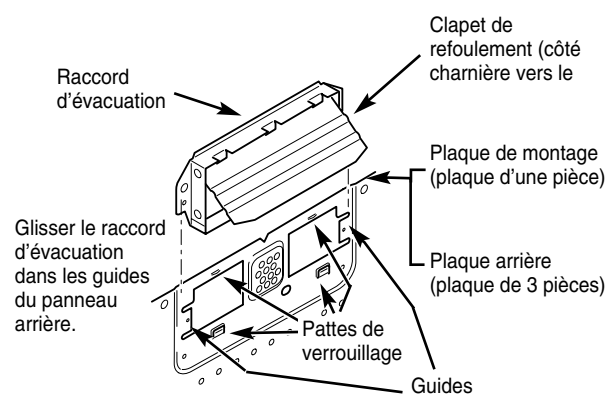

Figure 30

ÉTAPE 6 : Fixer le four au mur

⚠ A V E R T I S S E M E N T ⚠

Pour éviter les risques de blessures ou de dégâts, deux personnes sont nécessaires pour la pose du four.

1. Soulever avec soin le four à micro-ondes et le suspendre sur les pattes de support (voir la figure 27) au bas de la plaque de montage. Passer par l'armoire supérieure pour faire passer le cordon d'alimentation dans le trou ménagé à cet effet dans le dessous de l'armoire supérieure. Voir la figure 31.
2. Faire tourner le four vers le haut de façon à ce que le dessus du four soit contre le dessous de l'armoire supérieure ou de son encadrement.
3. Insérer un boulon dans chaque trou du dessous de l'armoire supérieure. Voir la figure 32. Serrer les boulons jusqu'à ce qu'il n'y ait plus d'espace entre l'armoire et le four à micro-ondes.
4. Dans le cas d'une évacuation par le mur ou dans la pièce, passer à l'étape 7, page suivante.

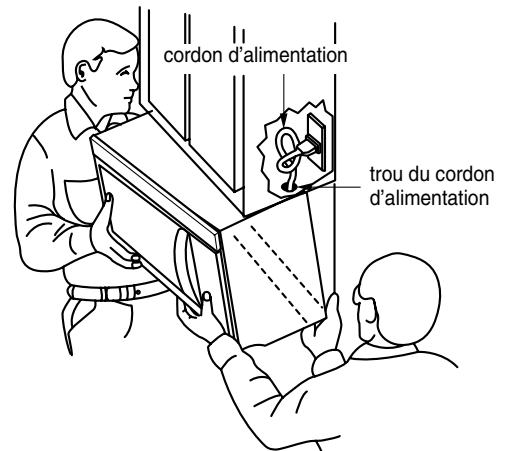

Figure 31

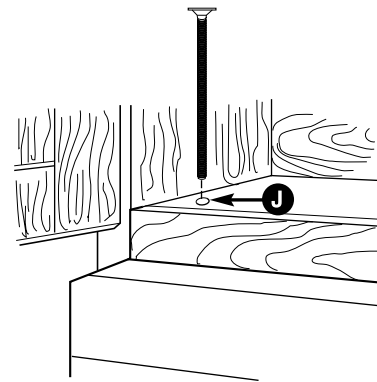

Figure 32

ÉTAPE 6 : Fixer le four au mur

- Évacuation par le toit : Poser le conduit d'évacuation dans l'ouverture à cet effet dans l'armoire supérieure. Terminer la pose du système d'évacuation à travers le toit en suivant la méthode nécessaire. Voir la figure 33. Voir PRÉPARER L'ÉVACUATION, ÉTAPE 2, en utilisant un pistolet à calfeutrer pour étanchéfier l'ouverture du toit autour du capuchon d'évacuation. Voir la figure 6.
- Utiliser le serre-câble pour regrouper le cordon d'alimentation. Poser le serre-câble à l'intérieur de l'armoire à l'aide d'une vis tel qu'indiqué à la figure 34.
- Saisir l'élément du filtre, une main tenant l'anneau et l'autre le côté opposé. Insérer l'extrémité de l'élément sans anneau dans l'ouverture et faire glisser vers le côté du four. Insérer l'extrémité à anneau de l'élément du filtre dans l'ouverture et faire coulisser la totalité de l'élément vers le centre du four jusqu'à ce qu'il soit fermement en place. Faire de même avec l'autre filtre. Voir la figure 35.
- Brancher le cordon d'alimentation.
- Lire le Manuel de l'utilisateur, puis vérifier le bon fonctionnement du four à micro-ondes.

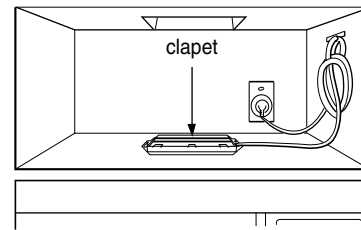

Figure 33

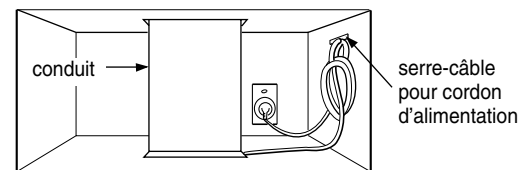

Figure 34

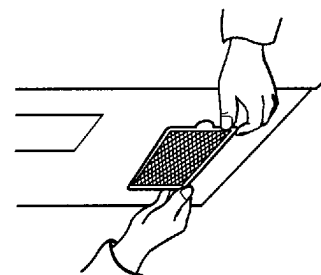
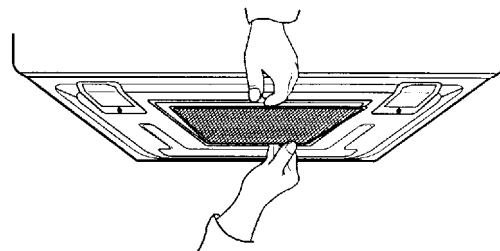

Figure 35

